

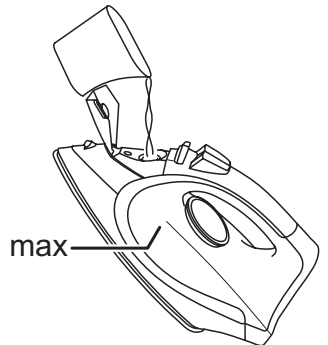

# Russell Hobbs

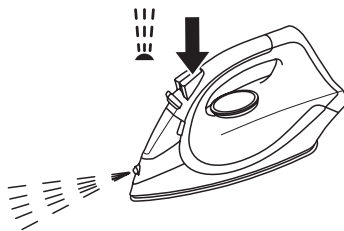

instructions	3	pokyny (Čeština)	50
Bedienungsanleitung	6	pokyny (Slovenčina)	54
mode d'emploi	10	instrukcja	58
instructies	14	upute	62
istruzioni per l'uso	18	navodila	66
instrucciones	22	οδηγίες	70
instruções	26	utasítások	74
brugsanvisning	30	talimatlar	78
bruksanvisning (Svenska)	34	instrucțiuni	82
bruksanvisning (Norsk)	38	инструкции (Български)	86
käyttöohjeet	42	تعليمات الاستخدام	90
инструкции (Русский)	46		

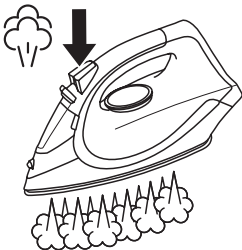
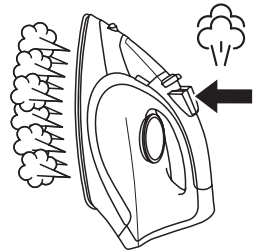
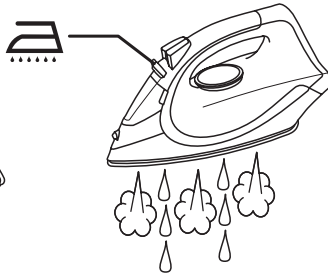
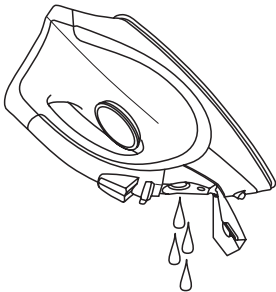
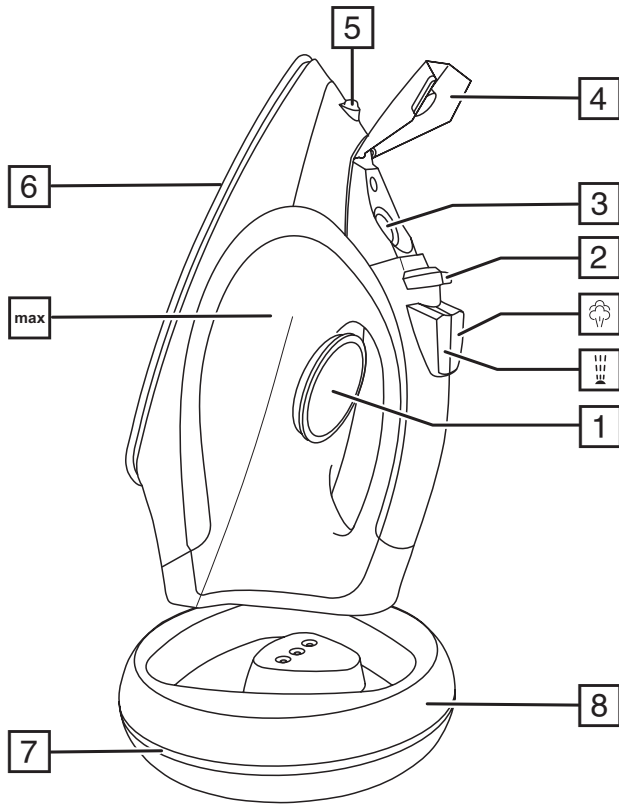

Read the instructions, keep them safe, pass them on if you pass the iron on.

## IMPORTANT SAFEGUARDS

Follow basic safety precautions, including:

This appliance can be used by children aged from 8 years and above and persons with reduced physical, sensory or mental capabilities or lack of experience and knowledge if they have been supervised/instructed and understand the hazards involved. Children shall not play with the appliance. Cleaning and user maintenance shall not be done by children unless they are older than 8 and supervised. Use and store the appliance out of reach of children under 8 years. Keep the iron and its cord out of reach of children less than 8 years of age when it is plugged in or cooling down.

The iron must be used and rested on a flat, stable surface. When placing the iron on its stand, ensure that the surface on which the stand is placed is stable.

The iron must only be used with the stand provided.

Don't leave the iron unattended while plugged in, or while it's standing on the ironing board.

Unplug the iron before filling, before cleaning, and after use.

Don't operate the appliance if it's dropped or damaged, or if it malfunctions or leaks.

If the cable is damaged, return the iron, to avoid hazard.

 The surfaces of the appliance will get hot during use.

- Don't put the appliance in liquid, don't use it in a bathroom, near water, or outdoors.
- Don't iron clothing while it's being worn.
- Don't use the appliance for any purpose other than those described in these instructions.
- Don't scratch the soleplate – avoid buttons, zips, etc.
- The appliance has a protective thermal fuse, which will blow if it overheats. If this happens, the appliance will stop working, and must be returned for repair.

## HOUSEHOLD USE ONLY







### PARTS

- |                        |                       |
|------------------------|-----------------------|
| 1. Temperature control | 5. Spray nozzle       |
| 2. Steam control       | 6. Soleplate          |
| 3. Water inlet         | 7. Smart status light |
| 4. Cover               | 8. Stand              |

### BEFORE USING FOR THE FIRST TIME



- Remove labels, stickers and packaging from the iron and soleplate.
- Don't worry if the iron smokes a bit at first, it'll stop as the element cures.
- Iron an old piece of cotton fabric, to clean the soleplate.

### PREPARATION

1. Check for textile care symbols (   ).
2. Iron fabrics needing low temperatures  first, then those that need medium temperatures , and finish with those needing high temperatures .

### TEMPERATURE SETTING GUIDE

Label marking	Dot setting
 cool – nylon, acrylics, polyester	•
 warm – wool, polyester mixtures	••

Label marking	Dot setting
 hot – cotton, linen	●●●/max
 do not iron	-

If the instructions on the fabric label differ from this guide, follow the instructions on the label.

## FILLING

You may use the iron with tap-water, but if you live in a hard water area, you should use distilled water (not chemically descaled or softened water). If you buy distilled water, check that it's suitable for use in irons.

1. Open the water inlet cover.
2. Pour slowly, to let the air in the reservoir escape, otherwise you'll cause an air lock and the water will overflow.
3. Don't fill past **max**, or water will escape during use.
4. Wipe up any spillage.

## HEATING YOUR IRON

Your iron is heated by placing it onto the stand. The smart status light will show you when you need to reheat your iron and when it is ready to use. The smart status light operates as follows:



Smart Status Light	Remarks
Steady red	Your iron is heating up
Flashing green	Your iron is ready to use
Flashing red	Your iron needs reheating but you can carry on ironing for a little longer
Flashing red, 3 beeps	Your iron must be reheated as soon as possible
Slowly pulsing red	Auto shut-off activated

### Important Note:

Between ironing tasks always put the iron back onto the stand. This ensures the most efficient heating and gives you the best performance from your iron.

1. Set the temperature control to the setting you require.
2. Put the iron onto the stand and plug the stand into the power socket (switch the socket on, if it's switchable). The smart status light will light up red and your iron will start to heat up.
3. When the smart status light flashes green your iron is ready to use.

## STEAM IRONING



1. To steam iron, set the temperature control to  or higher.
2. Set the steam control to the setting you want,  = no steam,  = high steam.
3. When the smart status light flashes green your iron is ready to use.

## SPRAY

Water spotting affects some fabrics. Test this out first on a hidden part of the fabric.

1. Lift the iron off the fabric.
2. Aim the spray nozzle at the fabric.
3. Press the  button – you may have to press it 2 or 3 times to pump water through the system.

## SHOT OF STEAM

1. Steam is available when the temperature control is at  or above.
2. Lift the iron off the fabric.
3. Press the  button.
4. Leave 4 seconds between shots, to let the temperature build up.

## DRY IRONING

1. If you're going to be dry ironing for 20 minutes or more, empty the reservoir first, to avoid spontaneous bursts of steam.
2. Set the steam control to .
3. Set the desired temperature.
4. When the smart status light flashes green your iron is ready to use.

## VERTICAL STEAMING

Remove wrinkles from hanging clothes, hanging curtains, and furnishing fabrics.

- Check that there's adequate ventilation behind the fabric, otherwise moisture may build up, causing mildew.
  - Check that there's nothing behind the fabric that may be damaged by the steam.
  - Check that pockets, turn-ups, and cuffs are empty.
  - Check that there's water in the reservoir.
1. Set the temperature control to **max**.
  2. Hold the iron close to (but not touching) the fabric.
  3. Press the  button (you're using the "shot of steam" function vertically).
  4. Leave 4 seconds between shots, to let the temperature build up.



## AFTER USE

1. Set the temperature control to **•**.
2. Unplug the stand.
3. Open the water inlet cover.
4. Hold the iron over a sink, turn it upside down, and drain the water from the reservoir.
5. Sit the iron on the base and leave it to cool down completely.
6. When cold, wipe off any moisture, and close the water inlet cover.
7. Wipe outer surfaces with a damp cloth.
8. Remove spots from the soleplate with a little vinegar – take care not to scratch it.

## SELF CLEAN

To avoid scale build up, use the self clean function at least monthly in normal water areas, more often in hard water areas.

You'll need a basin or a large bowl to catch the water coming out of the soleplate.

1. Fill the reservoir to the **max** mark.
2. Set the temperature control to **max**.
3. Sit the iron on the stand.
4. Plug in the stand and wait till the smart status light flashes green.
5. Hold the iron over the basin or bowl with the soleplate down.
6. Move the steam control past  to  and hold it there.
7. Gently move the iron to and fro, over the basin or bowl.
8. Water and steam will wash scale and dust through the soleplate, and into the sink.
9. When water and steam stop coming from the soleplate, release the steam control.

## AUTO SHUT-OFF

1. If the iron is motionless for about 8 minutes it will switch off.
2. The smart status light will slowly pulse red.
3. To switch on again, lift it off the stand then return it and allow it to heat up again until the smart status light flashes green.



## ENVIRONMENTAL PROTECTION

To avoid environmental and health problems due to hazardous substances in electrical and electronic goods, appliances marked with this symbol mustn't be disposed of with unsorted municipal waste, but recovered, reused, or recycled.

Lesen Sie die Anleitung, bewahren Sie sie auf und falls Sie das Gerät an Dritte abgeben, geben Sie auch die Anleitung mit.

Entfernen Sie die Verpackung vollständig, bevor Sie das Gerät einschalten.

## **WICHTIGE SICHERHEITSHINWEISE**

Beachten Sie bitte folgende grundlegende Vorsichtsmaßnahmen:

Dieses Gerät ist für die Nutzung von Kindern ab 8 Jahren und älter sowie von Personen mit eingeschränkten physischen, sensorischen und geistigen Fähigkeiten geeignet, wenn ihnen die Handhabung erklärt wurde/ sie dabei beaufsichtigt werden und ihnen die damit verbundenen Gefahren bewusst sind. Kinder sollten nicht mit dem Gerät spielen. Die Reinigung und Instandhaltung des Geräts darf nicht von Kindern durchgeführt werden, es sei denn sie sind älter als 8 Jahre und werden dabei beaufsichtigt. Lassen Sie das Bügeleisen und das dazugehörige Kabel nicht in Reichweite von Kindern unter 8 Jahren stehen, solange es angeschaltet ist oder abkühlt.

Das Bügeleisen muss auf einer ebenen, stabilen Fläche verwendet und aufgestellt werden. Stellen Sie das Bügeleisen in die Basisstation, vergewissern Sie sich, dass die Fläche, auf der die Basisstation steht, stabil ist.

Das Bügeleisen darf nur mit der im Lieferumfang enthaltenen Basisstation verwendet werden.

Lassen Sie das Bügeleisen nicht unbeaufsichtigt, während es angeschlossen ist oder während es auf dem Bügelbrett steht.

Ziehen Sie den Stecker beim Befüllen, Reinigen und nach dem Gebrauch.

Verwenden Sie das Gerät nicht, wenn es heruntergefallen oder beschädigt ist, Fehlfunktionen zeigt oder ausläuft.

Weist das Kabel Beschädigungen auf, muss es vom Hersteller, einer Wartungsvertretung des Herstellers oder einer qualifizierten Fachkraft ersetzt werden, um eine mögliche Gefährdung auszuschließen.

 Die Oberfläche des Geräts wird heiß - nicht berühren.

- Das Gerät keinesfalls in Flüssigkeit tauchen, im Badezimmer, in der Nähe von Wasser oder im Freien benutzen.
- Bügeln Sie keine Kleidung direkt am Körper - Sie könnten sich oder andere Personen verletzen.
- Benutzen Sie das Gerät ausschließlich zu den in diesen Anweisungen beschriebenen Zwecken.
- Achten Sie darauf, dass Sie die Bügelsohle nicht verkratzen – vermeiden Sie Knöpfe, Reißverschlüsse, etc.
- Das Gerät hat eine Sicherheitsabschaltung, welche bei Überhitzung einsetzt. Wenn dies geschieht, stoppt das Gerät und muss zur Reparatur gegeben werden.

## **NUR FÜR DEN GEBRAUCH IM HAUSHALT GEEIGNET**

### **ZEICHNUNGEN**

- |                                  |                       |
|----------------------------------|-----------------------|
| 1. Temperaturregler              | 5. Sprühdüse          |
| 2. Dampfreger                    | 6. Bügelsohle         |
| 3. Einfüllöffnung                | 7. Smart-Status-Lampe |
| 4. Verschluss der Einfüllöffnung | 8. Basisstation       |

### **VOR ERSTMALIGEM GEBRAUCH**





- Entfernen Sie alle Etiketten, Aufkleber oder anderes Verpackungsmaterial vom Bügeleisen und der Bügelsohle.

- Keine Sorge, wenn das Bügeleisen zu Beginn etwas raucht, es wird aufhören, sobald das Heizelement des Bügeleisens durchgeheizt ist.
- Bügeln Sie ein altes Stück Baumwollstoff um die Bügelsohle zu reinigen.

## VORBEREITUNG

1. Lesen Sie die Pflegeanleitungen (   .
2. Bügeln Sie Stoffe, die niedrige Temperaturen  brauchen zuerst, dann die mittleren  und am Ende die, die hohe Temperaturen  benötigen.

## LEITFADEN FÜR DIE TEMPERATUREINSTELLUNG

Etikettmarkierung	Temperatureinstellungen
 Kalt – Nylon, Acryl, Polyester	•
 Warm – Wolle, Polyestertermischungen	••
 Heiß – Baumwolle, Leinen	•••/max
 Nicht bügeln	-

Wenn die Anleitung auf dem Herstelleretikett von diesem Leitfaden abweicht, folgen Sie der Anleitung auf dem Etikett.

## AUFFÜLLEN

Das Bügeleisen kann mit Leitungswasser befüllt werden. Wohnen Sie aber in einer kalkreichen Gegend, sollten Sie destilliertes Wasser verwenden (nicht chemisch destilliertes Wasser).

Wenn Sie destilliertes Wasser kaufen, lesen Sie nach, ob dieses für Bügeleisen geeignet ist. Geben Sie keine Zusätze in das Wasser - dadurch wird das Bügeleisen beschädigt.

1. Öffnen Sie die Einfüllöffnung.
2. Füllen Sie das Wasser langsam ein, damit die im Wassertank befindliche Luft entweichen kann und keine Luftblasen entstehen.
3. Füllen Sie nicht über die **max** Markierung, sonst könnte während der Benutzung Wasser austreten.
4. Trocknen Sie verschüttetes Wasser ab.

## SO HEIZEN SIE IHR BÜGELEISEN AUF

Ihr Bügeleisen wird aufgeheizt, indem Sie es in die Basisstation stellen. Die Smart-Status-Lampe zeigt Ihnen an, wann Sie Ihr Bügeleisen wieder aufheizen müssen und wann es betriebsbereit ist. Die Smart-Status-Lampe zeigt Folgendes an:

Smart-Status-Lampe	Anmerkungen
Leuchtet beständig rot	Ihr Bügeleisen wird aufgeheizt
Blinkt grün	Ihr Bügeleisen ist betriebsbereit
Blinkt rot	Ihr Bügeleisen muss wieder aufgeheizt werden, Sie können aber noch eine Weile weiter bügeln
Blinkt rot, piept 3 Mal	Ihr Bügeleisen muss schnellstmöglich wieder aufgeheizt werden
Blinkt langsam rot	Abschaltautomatik aktiviert

## Wichtiger Hinweis:

Stellen Sie das Bügeleisen zwischen den Bügelvorgängen stets zurück in die Basisstation. Dadurch wird ein effizientes Aufheizen Ihres Bügeleisens gewährleistet und Sie profitieren von einer optimalen Leistung Ihres Bügeleisens.

1. Für die gewünschte Temperatur drehen Sie den Temperaturregler so, dass er auf den Markierungspfeil zeigt.
2. Stellen Sie das Bügeleisen in die Basisstation und schließen Sie die Basisstation an das

Stromnetz an (falls es sich um eine Schaltsteckdose handelt, schalten Sie diese ein). Die Smart-Status-Lampe leuchtet rot auf und Ihr Bügeleisen wird aufgeheizt.

3. Sobald die Smart-Status-Lampe grün blinkt, ist Ihr Bügeleisen betriebsbereit.

## DAMPFBÜGELN

1. Wenn Sie mit Dampf bügeln wollen, muss die Temperatur mindestens auf ☁ oder höher eingestellt sein.
2. Stellen Sie den Dampfbügelregler auf die gewünschte Stellung (☁ = kein Dampf, ☁ = viel)
3. Sobald die Smart-Status-Lampe grün blinkt, ist Ihr Bügeleisen betriebsbereit.

## SPRÜHEN

Das Besprühen mit Wasser greift manche Stoffe an. Probieren Sie es deshalb erst an einer verborgenen Stelle aus.

1. Heben Sie das Bügeleisen vom Stoff ab.
2. Zielen Sie mit der Sprühdüse auf den Stoff.
3. Die ☁-Taste betätigen. Es könnte sein, dass Sie die Taste 2 bis 3 Mal drücken müssen, um Wasser durch das System zu pumpen.

## DAMPFSTOß

1. Wenn Sie mit Dampf bügeln wollen, muss die Temperatur mindestens auf ☁ oder höher eingestellt sein.
2. Heben Sie das Bügeleisen vom Stoff ab.
3. Die ☁-Taste betätigen.
4. Lassen Sie nach jedem Tastendruck 4 Sekunden vergehen, so dass neuer Dampf entstehen kann.

## TROCKENBÜGELN

1. Wenn Sie die Trockenbügelfunktion für 20 Minuten oder länger nutzen wollen, sollten Sie den Wassertank vorher leeren um spontanen Dampfausstoß zu vermeiden.
2. Stellen Sie den Dampfbügelregler auf ☁.
3. Stellen Sie die gewünschte Temperatur ein.
4. Warten Sie bis die Lampe erlischt, beginnen Sie dann zu bügeln.

## VERTIKALER DAMPF

Um Falten von hängenden Kleidungsstücken, aufgehängten Vorhängen und Dekostoffen zu beseitigen.

- Achten Sie auf eine ausreichende Belüftung hinter den Stoffen, andernfalls könnte sich Feuchtigkeit bilden, die Schimmel verursacht.
  - Überprüfen Sie, dass sich hinter dem Stoff nichts befindet, dass vom Dampf beschädigt werden könnte.
  - Kontrollieren Sie, dass Taschen, Umschläge und Manschetten leer sind.
  - Kontrollieren Sie, dass Wasser im Tank ist.
1. Drehen Sie den Temperaturregler auf max.
  2. Heben Sie das Bügeleisen vom Stoff ab.
  3. Die ☁-Taste betätigen (Sie benutzen die Dampfstoss-Funktion vertikal).
  4. Lassen Sie nach jedem Tastendruck 4 Sekunden vergehen, so dass neuer Dampf entstehen kann.

## NACH DEM GEBRAUCH

1. Drehen Sie den Temperaturregler auf ●.
2. Trennen Sie die Basisstation vom Stromnetz.
3. Öffnen Sie die Einfüllöffnung.
4. Halten Sie es über ein Becken, drehen Sie es um und lassen Sie das Wasser durch die Einfüllöffnung aus dem Wassertank herauslaufen.
5. Stellen Sie das Bügeleisen auf die Basisstation. Lassen Sie es vollständig auskühlen.
6. Wenn es kalt ist, wischen Sie die Wasserrückstände ab und schließen Sie die Einfüllöffnung.





7. Reinigen Sie die äußeren Oberflächen des Geräts mit einem feuchten Tuch.
8. Entfernen Sie Flecken von der Bügelsohle mit etwas Essig achten Sie darauf sie nicht zu zerkratzen.

## **SELBSTREINIGUNGSFUNKTION**

Damit sich kein Kalk absetzen kann, verwenden Sie bei normalem Wasser mindestens einmal im Monat die Selbstreinigungsfunktion, bei hartem Wasser häufiger.

Bei Produkten, die im Garantiezeitraum aufgrund von Mängeln zurückgegeben werden, die auf Kalkablagerungen zurückzuführen sind, wird eine Reparaturgebühr in Rechnung gestellt.

Sie werden ein Becken oder eine große Schüssel brauchen um das Wasser, das aus der Bügelsohle austritt aufzufangen.

1. Befüllen Sie den Wassertank bis zur **max** Markierung.
2. Drehen Sie den Temperaturregler auf **max**.
3. Stellen Sie das Bügeleisen auf die Basisstation.
4. Schließen Sie die Basisstation an das Stromnetz an und warten Sie, bis die Smart-Status-Lampe grün blinkt.
5. Halten Sie das Bügeleisen mit der Bügelsohle nach unten über ein Becken oder eine große Schüssel.
6. Schieben Sie den Dampfregler über die Position  hinaus auf  und halten Sie ihn dort.
7. Schwenken Sie das Bügeleisen über dem Becken oder einer großen Schüssel leicht hin und her. Halten Sie sich fern von dem austretenden Wasser und Dampf.
8. Wasser und Dampf entfernen den Kalk und treten durch die Bügelsohle aus.
9. Sobald kein Wasser oder Dampf mehr aus der Bügelsohle austritt, lassen Sie den Dampfregler los.

## **ABSCHALTAUTOMATIK**

1. Wird das Bügeleisen ungefähr 8 Minuten lang nicht bewegt, wird es abgeschaltet.
2. Die Smart-Status-Lampe blinkt langsam rot auf.
3. Um es wieder einzuschalten, nehmen Sie es von der Basisstation, stellen Sie es sofort zurück in die Basisstation und lassen Sie es so lange wieder aufheizen, bis die Smart-Status-Lampe grün blinkt.



## **UMWELTSCHUTZ**

Auf Grund der in elektrischen und elektronischen Geräten verwendeten umwelt- und gesundheitsschädigenden Stoffe dürfen Geräte, die mit diesem Symbol gekennzeichnet sind, nicht über den normalen Hausmüll entsorgt werden, sondern müssen wiederaufbereitet, wiederverwertet oder recycelt werden.

Lisez les instructions, conservez-les et transférez-les si vous transférez l'appareil.  
Retirez tous les emballages avant utilisation.

## **PRÉCAUTIONS IMPORTANTES**

Suivez les précautions essentielles de sécurité, à savoir:

Cet appareil peut être utilisé par des enfants âgés de 8 ans et plus et par des personnes aux aptitudes physiques, sensorielles ou mentales réduites ou ne possédant pas l'expérience et les connaissances suffisantes, pour autant que ces personnes soient supervisées/aient reçu des instructions et soient conscientes des risques encourus. Les enfants ne peuvent pas jouer avec l'appareil. Le nettoyage et l'entretien par l'utilisateur ne doivent pas être effectués par des enfants, à moins qu'ils ne soient âgés de plus de 8 ans et qu'ils soient supervisés. Veillez à ce que le fer et son câble d'alimentation se trouvent hors de la portée des enfants de moins de 8 ans lorsqu'ils sont branchés ou en phase de refroidissement.

Le fer doit être utilisé et déposé sur une surface plane et stable. Lorsque vous placez le fer sur son socle, assurez-vous que la surface sur laquelle le socle est placé est stable.

Le fer doit être utilisé exclusivement avec le socle fourni.

Ne laissez jamais le fer sans surveillance pendant qu'il est branché ou pendant qu'il est sur la planche à repasser.

Débranchez le fer avant de le remplir, avant de le nettoyer et après l'usage.

N'utilisez pas l'appareil s'il est tombé ou endommagé ou s'il fonctionne mal ou s'il fuit.

Si le câble est abîmé, vous devez le faire remplacer par le fabricant, un de ses techniciens agréés ou une personne également qualifiée, pour éviter tout danger.

**⚠ Les surfaces de l'appareil sont chaudes – ne les touchez pas.**

- N'immergez pas l'appareil dans un liquide, ne l'utilisez pas dans une salle de bains, à proximité d'une source d'eau ou à l'extérieur.
- Ne repassez pas les vêtements lorsqu'ils sont portés par une personne – vous risquez de blesser la personne qui les porte.
- N'utilisez pas l'appareil à d'autres fins que celles décrites dans ce mode d'emploi.
- Veillez à ne pas rayer la semelle – évitez les boutons, fermetures éclair, etc.
- L'appareil dispose d'une coupure de protection qui se déclenche en cas de surchauffage. Dans ce cas, l'appareil ne marchera plus et doit être retourné pour être réparé.

## **POUR UN USAGE DOMESTIQUE UNIQUEMENT**

### **SCHÉMAS**

- |                           |   |
|---------------------------|---|
| 1. Thermostat             | 5. Pulvérisateur                        |
| 2. Commande de vapeur     | 6. Semelle                              |
| 3. Orifice de remplissage | 7. Témoin intelligent de fonctionnement |
| 4. Couvercle              | 8. Socle                                |

### **AVANT LA PREMIÈRE UTILISATION**

- Retirez tous les labels, étiquettes ou emballages du fer et de la semelle.
- Ne vous inquiétez pas si le fer fume légèrement au départ, il s'arrêtera lorsque l'article sèche.
- Repassez un vieux morceau de tissu en coton pour nettoyer la semelle.

## PRÉPARATION

1. Cherchez les symboles d'entretien textile ().
2. Commencez par les articles qui doivent être repassés à température modérée , continuez par ceux qui exigent une température médium et finissez par ceux qui doivent être repassé à une forte température .

## RÉGLAGE DU THERMOSTAT

indications sur l'étiquette	positions du thermostat
froid – nylon, acrylique, polyester	•
moyennement chaud – laine, mélanges de polyester	••
chaud – coton, lin.	•••/max
ne pas repasser	-

Si les instructions sur l'étiquette de l'article ne correspondent pas à ce guide, veuillez suivre les indications sur l'étiquette.

## REPLISSAGE

Le fer peut être utilisé avec l'eau du robinet, mais si vous habitez dans une région d'eau dure, veuillez utiliser de l'eau déminéralisée (non pas de l'eau déminéralisée chimiquement).

Si vous achetez de l'eau déminéralisée, assurez-vous qu'elle convient aux fers à repasser.

1. Ouvrez le couvercle de l'orifice de remplissage.
2. Versez l'eau lentement pour que l'air présent dans le réservoir puisse sortir et pour éviter ainsi un bouchon de vapeur.
3. Ne remplissez pas au-delà du marquage **max** sur le réservoir. Sinon de l'eau fuira lorsque vous utilisez le fer.
4. Fermez le couvercle de l'orifice de remplissage. Nettoyez de l'eau renversée.

## CHAUFFAGE DE VOTRE FER

Vous faites chauffer votre fer en le plaçant sur le socle. Le témoin intelligent de fonctionnement vous indique quand vous devez chauffer à nouveau votre fer et quand il est prêt à être utilisé.

Le témoin intelligent de fonctionnement fonctionne comme suit :

Témoin intelligent de fonctionnement	Remarques
Rouge fixe	Votre fer est en phase de chauffage
Vert clignotant	Votre fer est prêt à être utilisé
Rouge clignotant	Votre fer doit être à nouveau chauffé, mais vous pouvez continuer à repasser pendant encore quelque temps
Rouge clignotant, 3 bips	Votre fer doit être à nouveau chauffé dès que possible
Rouge avec clignotement lent	Arrêt automatique activé

### Note importante :

Entre les tâches de repassage, remplacez toujours le fer sur le socle. Ceci garantit le chauffage le plus efficace et cela vous offre la meilleure performance de votre fer.

1. Faites tourner le thermostat pour amener le réglage que vous souhaitez utiliser en face de la marque.
2. Placez le fer sur le socle et connectez le socle à la prise de courant (activez la prise s'il s'agit d'une prise commutable). Le témoin intelligent de fonctionnement s'illumine en rouge et votre fer commence à chauffer.

3. Lorsque le témoin intelligent de fonctionnement clignote en vert, cela signifie que votre fer est prêt à être utilisé.

## REPASSAGE À LA VAPEUR

1. Si vous prévoyez d'utiliser de la vapeur, le réglage de la température doit être sur ☁ ou plus haut.
2. Réglez la commande de vapeur sur la position désirée (☁ = pas de vapeur, ☁☁ = vapeur maximum).
3. Lorsque le témoin intelligent de fonctionnement clignote en vert, cela signifie que votre fer est prêt à être utilisé.

## FONCTION SPRAY

Des gouttes d'eau peuvent avoir des effets non-désirés sur certaines matières. Veuillez tester ceci sur une partie cachée du tissu.

1. Enlevez le fer du tissu.
2. Visez le tissu avec le pulvérisateur.
3. Appuyez sur le bouton .
4. Vous devez probablement appuyer 2 ou 3 fois pour pomper de l'eau à travers le système.

## COUP DE VAPEUR

1. Si vous prévoyez d'utiliser de la vapeur, le réglage de la température doit être sur ☁ ou plus haut.
2. Enlevez le fer du tissu.
3. Appuyez sur le bouton .
4. Attendez 4 secondes entre les coups pour permettre que la vapeur se reconstitue.

## REPASSAGE À SEC

1. Si vous comptez repasser à sec pendant 20 minutes ou plus, veuillez vider le réservoir d'abord pour éviter des éclats de vapeur.
2. Réglez la commande de vapeur sur ☁☁.
3. Lorsque le témoin intelligent de fonctionnement clignote en vert, cela signifie que votre fer est prêt à être utilisé.

## VAPEUR VERTICALE

Enlevez des plis de vêtements pendants, de rideaux pendants et de tissus intégrés aux meubles.

- Assurez-vous qu'il y a une ventilation adéquate derrière le tissu, sinon vous risquez le développement d'humidité qui peut causer de la moisissure.
  - Assurez-vous qu'il n'y a rien derrière le tissu que la vapeur pourrait endommager.
  - Assurez-vous que les poches, les revers et les manchettes sont vides.
1. Réglez le thermostat sur **max**.
  2. Enlevez le fer du tissu.
  3. Appuyez sur le bouton .
  4. Attendez 4 secondes entre les coups pour permettre que la vapeur se reconstitue.

## APRÈS L'USAGE



1. Réglez le thermostat sur ●.
2. Débranchez le socle.
3. Ouvrez le couvercle de l'orifice de remplissage.
4. Tenez-le au-dessus d'un évier, inclinez-le en avant et laissez l'eau s'écouler du réservoir par l'orifice de remplissage.
5. Placez le fer sur le socle. Laissez-le refroidir complètement.
6. Lorsqu'il est froid, essuyez toutes les traces d'humidité.
7. Nettoyez l'extérieur de l'appareil avec un chiffon humide.
8. Enlevez des tâches de la semelle avec un peu de vinaigre.

## AUTO-NETTOYAGE

Afin d'éviter la formation de tartre, utilisez la fonction d'auto-nettoyage au moins une fois par mois dans les zones où l'eau est normale, plus souvent dans les zones où l'eau est dure.

La réparation de produits retournés sous garantie présentant des défauts liés au tartre sera payante.

Vous aurez besoin d'un évier ou d'un grand bac pour recueillir l'eau qui sort de la semelle.

1. Remplissez le réservoir jusqu'au marquage **max**.
2. Réglez le thermostat sur **max**.
3. Placez le fer sur le socle.
4. Branchez le socle et attendez que le témoin intelligent de fonctionnement clignote en vert.
5. Tenez le fer au-dessus de l'évier ou du bac avec la semelle vers le bas.
6. Tournez la commande de vapeur en , sur , et tenez-la dans cette position.
7. Maintenez la pression et bougez le fer doucement en avant et en arrière. Éloignez-vous de l'eau et de la vapeur qui en sortent.
8. De l'eau et de la vapeur entraînent avec elles les particules de calcaire et de poussière par la semelle.
9. Lorsque l'eau et la vapeur cessent d'émaner de la semelle, relâchez la commande de vapeur.

## ARRÊT AUTOMATIQUE

1. Si le fer est immobile pendant environ 8 minutes, il s'éteindra.
2. Le témoin intelligent de fonctionnement clignote lentement.
3. Pour rallumer le fer, soulevez-le du socle, puis remettez-le sur le socle et laissez-le chauffer à nouveau jusqu'à ce que le témoin intelligent de fonctionnement clignote en vert.



## PROTECTION ENVIRONNEMENTALE

Afin d'éviter des problèmes environnementaux ou de santé occasionnés par les substances dangereuses contenues dans les appareils électriques et électroniques, les appareils présentant ce symbole ne peuvent pas être éliminés avec les déchets ménagers, mais doivent faire l'objet d'une récupération sélective en vue de leur réutilisation ou recyclage.

Lees de instructies, bewaar ze goed en geef ze met het apparaat mee wanneer u deze aan een derde geeft. Verwijder alle verpakkingsmaterialen voor gebruik.

## **BELANGRIJKE VEILIGHEIDSMATREGELEN**

Volg de gebruikelijke veiligheidsmaatregelen, zoals:

Dit toestel kan gebruikt worden door kinderen van 8 jaar en ouder en personen met verminderde lichamelijke, zintuiglijke en verstandelijke vaardigheden of die onvoldoende ervaring of kennis hebben, indien zij onder toezicht staan of goed geïnformeerd zijn en zij de risico's begrijpen. Kinderen mogen niet met het toestel spelen. Schoonmaak en gebruikersonderhoud mag niet door kinderen uitgevoerd worden, tenzij ze ouder dan 8 zijn en onder toezicht staan. Het apparaat dient steeds buiten het bereik van kinderen gebruikt en opgeborgen worden.

Houd het strijkijzer en het snoer buiten bereik van kinderen jonger dan 8 jaar wanneer het is aangesloten of afkoelt.

Het strijkijzer moet op een vlakke, stabiele ondergrond worden gebruikt en geplaatst. Verzeker u ervan dat de ondergrond van de standaard stabiel is wanneer u het strijkijzer op de standaard plaatst.

Het strijkijzer mag alleen gebruikt worden met de meegeleverde standaard.

Laat het strijkijzer nooit onbeheerd achter met de stekker in het stopcontact, of wanneer deze op de strijkplank staat.

Haal de stekker uit het stopcontact tijdens het vullen, reinigen of na gebruik.

Gebruik het apparaat niet als het gevallen is, beschadigd, slecht functioneert of lekt.

Indien het snoer beschadigd is, moet het door de fabrikant, een technicus of een ander deskundig persoon vervangen worden om eventuele risico's te vermijden.

⚠ Het oppervlak van het toestel zal heet worden – niet aanraken.

- Dompel het apparaat niet in vloeistoffen; gebruik het apparaat niet in de badkamer, in de buurt van water of in de open lucht.
- Strijk geen kleding terwijl deze gedragen wordt – u kunt de drager verwonden.
- Gebruik het apparaat niet voor andere doeleinden dan degene die in deze gebruiksaanwijzing worden beschreven.
- Let op voor krassen op de zoolplaat – vermijdt knopen, ritssluitingen, etc.
- Het apparaat is uitgerust met een thermische beschermingszekering, die bij oververhitting in werking treedt. Wanneer dit gebeurt, werkt het apparaat niet meer en moet het worden gerepareerd.

## **UITSLUITEND VOOR HUISHOUELIJK GEBRUIK**





### **AFBEELDINGEN**

- |                        |                        |
|------------------------|------------------------|
| 1. temperatuurregelaar | 5. sproeikop           |
| 2. stoomregelaar       | 6. zoolplaat           |
| 3. vulopening          | 7. Smart-status lampje |
| 4. deksel              | 8. standaard           |





### **VOOR HET EERSTE GEBRUIK**

- Verwijder alle labels, stickers en verpakkingsmateriaal van het strijkijzer en de zoolplaat.
- Maak u geen zorgen als het strijkijzer in het begin een beetje rookt. Dat zal ophouden tijdens het gebruik.
- Strijk een oude lap katoen om de zoolplaat te reinigen.

## VOORBEREIDING

1. Controleer de symbolen van de stof (   ).
2. Strijk eerst de kledingstukken die een lage temperatuur  nodig hebben, dan die op middelmatige temperatuur  en eindig met de kledingstukken die een hoge temperatuur  nodig hebben.

## OVERZICHT VOOR DE JUISTE TEMPERATUURINSTELLING

aanduiding op kledinglabel	temperatuurinstelling
 koud – nylon, acryl en polyester	•
 warm – wol, mix met polyester	••
 heet – katoen, linnen	•••/max
 niet strijken	-

Wanneer de labelaanduiding verschilt van dit overzicht, volg dan de labelaanduiding.

## VULLEN

U kunt leidingwater gebruiken. Heeft u echter te maken met hard water, dan kunt u beter gedistilleerd water gebruiken (gebruik geen chemische ontkalkt water).

Wanneer u gedistilleerd water koopt, controleer dan of deze geschikt is voor gebruik in strijkijzers.

1. Open het deksel
2. Giet langzaam, zodat de lucht in het reservoir kan ontsnappen en een luchtslot voorkomen wordt.
3. Vul het reservoir niet verder dan de aanduiding 'max' aangezien er water tijdens het gebruik uit kan lopen.
4. Sluit het deksel. Wanneer u gemorst hebt, veeg dan het water weg.

## UW STRIJKIJZER VERWARMEN

U verwarmt uw strijkijzer door het op de standaard te plaatsen. Het smart-status lampje geeft aan wanneer u uw strijkijzer opnieuw moet verwarmen en wanneer het klaar is voor gebruik. Het smart-status lampje functioneert als volgt:

Slim statuslichtje	Opmerkingen
Vast rood	Uw strijkijzer verwarmt
Knipperend groen	Uw strijkijzer is klaar voor gebruik
Knipperend rood	Uw strijkijzer moet opgewarmd worden, maar u kunt nog even strijken
Knipperend rood, drie pieptonen	Uw strijkijzer moet zo snel mogelijk worden opgewarmd
Langzaam knipperend rood	Automatisch uitschakelen ingeschakeld

### Belangrijke opmerking:

Zet het strijkijzer tussen twee strijken altijd terug op de standaard. Hierdoor garandeert u de doeltreffendste verwarming en presteert uw strijkijzer optimaal.

1. Draai de temperatuurregelaar naast de markering van de stand die u wilt instellen.
2. Zet het ijzer op de standaard en sluit de standaard aan op het stopcontact (schakel het stopcontact in, indien van toepassing). Het smart-status lampje gaat rood branden en uw strijkijzer begint te verwarmen.
3. Als het smart-status lampje groen knippert, is uw strijkijzer klaar voor gebruik.

## STOOMSTRIJKEN

1. Wanneer u stoom wilt gebruiken, moet de temperatuur op ☁ of hoger zijn ingesteld.
2. Zet de stoomregelaar op de gewenste stand (☁ = geen stoom, ☁ = hoog).
3. Als het smart-status lampje groen knippert, is uw strijkijzer klaar voor gebruik.

## SPROEIEN

Waterspatten kunnen op sommige stoffen vlekken maken. Test dit op een verborgen plaats.

1. Houd het strijkijzer boven de stof.
2. Richt de sproeikop op de stof.
3. Druk op de ☁ knop.
4. Het kan zijn dat u 2 of 3 keer de knop moet indrukken om het water door het systeem te pompen.

## STOOMSTOOT

1. Wanneer u stoom wilt gebruiken, moet de temperatuur op ☁ of hoger zijn ingesteld.
2. Wanneer u dit niet doet, zal er water op uw kleding druppelen en geen stoom ontstaan.
3. Houd het strijkijzer boven de stof.
4. Druk op de ☁ knop.
5. Wacht 4 seconden tussen iedere stoomstoot, zodat de stoom zich kan ontwikkelen.

## DROOGSTRIJKEN

1. Wanneer u gedurende 20 minuten of langer droog gaat strijken, maak het waterreservoir dan leeg, zodat er geen stoom kan vrijkomen.
2. Zet de stoomregelaar op ☁.
3. Als het smart-status lampje groen knippert, is uw strijkijzer klaar voor gebruik.

## VERTICAAL STRIJKEN

Verwijder de kreuken uit hangende kleding, hangende gordijnen en meubelstoffen.

- Controleer of er voldoende ventilatie achter de stof zit. Mocht dit niet het geval zijn, dan kan vocht zich ophopen en schimmel veroorzaken.
  - Controleer of er niets achter de stof aanwezig is, dat door stoom kan worden beschadigd.
  - Controleer of de zakken leeg zijn, en de omslagen en manchetten verwijderd zijn.
1. Zet de temperatuurregelaar op **max**.
  2. Houd het strijkijzer boven de stof.
  3. Druk op de ☁ knop.
  4. Wacht 4 seconden tussen iedere stoomstoot, zodat de stoom zich kan ontwikkelen.

## NA GEBRUIK

1. Zet de temperatuurregelaar op ●.
2. Trek de stekker van de standaard uit het stopcontact.
3. Open het deksel.
4. Houd het strijkijzer boven de gootsteen, draai het ondersteboven en laat het water uit het reservoir lopen via de vulopening.
5. Zet het strijkijzer op de standaard. Laat het staan tot het volledig afgekoeld is.
6. Wanneer het strijkijzer is afgekoeld, kunt u eventuele waterdruppels.
7. Maak de buitenzijde van het apparaat schoon met een vochtige doek.
8. Verwijder eventueel aanwezige vlekken op de zoolplaat met wat azijn.



## ZELFREINIGING

Om de vorming van kalk te voorkomen, gebruikt u de zelfreinigende functie minstens één keer per maand in regio's met normaal water. Heeft u te maken met hard water dan is zelfreiniging vaker gewenst.

Voor geretourneerde producten die onder de garantie vallen en waarbij defecten zijn opgetreden als gevolg van kalkaanslag, worden reparatiekosten in rekening gebracht.

U heeft een wastafel of een grote kom nodig om het water op te vangen dat uit de zoolplaat afkomstig is.



1. Vul het reservoir tot het **max** peil.
2. Zet de temperatuurregelaar op **max**.
3. Zet het strijkijzer op de standaard.
4. Sluit de standaard aan en wacht tot het smart-status lampje groen knippert.
5. Houd het strijkijzer boven de wastafel of grote kom met de zoolplaat naar beneden.
6. Zet de stoominstelling hoger dan , op , en houd hem daar.
7. Beweeg het strijkijzer zachtjes op en neer boven de wastafel. Zorg ervoor dat u niet in contact komt met de stoom of het weglappende water.
8. Het water en de stoom zullen kalk en stof door de zoolplaat duwen.
9. Wanneer er geen water en stoom meer uit de zool komen, laat u de stoomregelaar los.

## **AUTOMATISCH UITSCHAKELEN**

1. Als het strijkijzer ongeveer 8 minuten niet beweegt, schakelt het automatisch uit.
2. Het smart-status lampje knippert langzaam rood.
3. Om het ijzer weer in te schakelen, tilt u het van de standaard en zet het weer neer, u laat het opwarmen tot het groene statuslichtje groen knippert.



## **MILIEUBESCHERMING**

Om milieu- en gezondheidsproblemen als gevolg van gevaarlijke stoffen in elektrische en elektronische producten te vermijden, mogen apparaten met dit symbool niet worden weggegooid met niet-gesorteerd gemeentelijk afval, maar moeten ze worden teruggewonnen, opnieuw gebruikt of gerecycled.

Leggere le istruzioni e conservarle al sicuro. In caso di cessione dell'apparecchio ad altre persone, consegnare anche le istruzioni. Rimuovere tutto l'imballaggio prima dell'uso.

## **NORME DI SICUREZZA IMPORTANTI**

Osservare le precauzioni fondamentali di sicurezza e in particolare quanto segue:

L'apparecchio può essere utilizzato solo da bambini di età uguale o superiore agli otto anni o da persone con ridotte capacità fisiche, sensoriali o mentali che abbiano ricevuto istruzioni appropriate e che abbiano compreso i possibili rischi.

I bambini non devono giocare con l'apparecchio. L'uso, la pulizia o la manutenzione dell'apparecchio può essere effettuata solo da bambini di età superiore agli otto anni e sotto la supervisione di un adulto. Utilizzare e riporre l'apparecchio lontano dalla portata dei bambini.

Tenere il ferro e il cavo fuori dalla portata dei bambini di età inferiore agli 8 anni quando è collegato alla presa o quando si sta raffreddando.

Il ferro deve essere utilizzato e riposto su una superficie piana e stabile. Nel poggiare il ferro sulla sua base di supporto, assicurarsi che la superficie su cui poggia la base di supporto sia stabile.

Il ferro deve essere utilizzato solo con la base di supporto in dotazione.

Non lasciare il ferro incustodito con la spina inserita nella presa di corrente o mentre si trova sull'asse da stiro.

Staccare la spina dalla presa di corrente prima di riempire il ferro, prima di pulirlo e dopo averlo utilizzato.

Non utilizzare l'apparecchio se è caduto o è danneggiato o in caso di malfunzionamento o di perdite.

Se il cavo è danneggiato, farlo cambiare dal fabbricante, da un rivenditore autorizzato o da personale similmente qualificato, per evitare pericoli.

 Le superfici dell'apparecchio diventeranno calde – non toccare.

- Non immergere l'apparecchio, non utilizzarlo in bagno, vicino all'acqua o all'aperto.
- Non passare il ferro sugli abiti mentre sono indossati – potreste causare dei danni alla persona che li indossa.
- Non usare l'apparecchio per altri scopi se non quelli per i quali è stato progettato, di seguito descritti in questo manuale di istruzioni.
- Non graffiare la piastra – evitare di passare su bottoni, zip etc.
- Un fusibile termico di protezione evita un surriscaldamento eccessivo dell'apparecchio. Se il fusibile entra in funzione, l'apparecchio si blocca e deve essere riparato.

## **SOLO PER USO DOMESTICO**







### **IMMAGINI**

- |                                |                               |
|--------------------------------|-------------------------------|
| 1. Controllo della temperatura | 5. Beccuccio spray            |
| 2. Controllo vapore            | 6. Piastra                    |
| 3. Apertura di riempimento     | 7. Spia dello stato del ferro |
| 4. Coperchio                   | 8. Base di supporto           |





### **AL PRIMO UTILIZZO DELL'APPARECCHIO**

- Rimuovere tutte le eventuali etichette, gli adesivi o parti d'imballaggio dal ferro e dalla piastra.
- Non preoccuparsi se dal ferro appena acceso esce un po' di fumo. Appena si inizierà a utilizzare l'apparecchio il fumo cesserà di uscire.
- Stirare un vecchio scampolo di cotone per pulire la piastra.

## PREPARAZIONE

1. Controllare i simboli per una corretta stiratura dei capi (   .
2. Iniziare a stirare i tessuti che necessitano basse temperature , poi quelli che necessitano medie temperature  e finire con quelli che richiedono alte temperature .

## GUIDA PER LA REGOLAZIONE DELLA TEMPERATURA

simboli sull'etichetta del capo	regolazione della temperatura
 freddo - nylon, acrilico, poliestere	•
 caldo - lana, misto poliestere	••
 bollente - cotone, lino	•••/max
 non stirare	-

Se le istruzioni sull'etichetta del capo sono diverse da quelle di questa guida, seguire le istruzioni sull'etichetta.

## RIEMPIMENTO

Il ferro dovrebbe essere riempito con acqua del rubinetto, ma se si vive in una zona con forte presenza di acqua calcarea, utilizzare l'acqua distillata (non distillata o addolcita chimicamente). Se si compra dell'acqua distillata, controllare che sia adatta per l'utilizzo nei ferri da stiro. Non aggiungere nulla nell'acqua: in caso contrario il ferro potrebbe subire danni.

1. Sollevare il coperchio dell'apertura di riempimento.
2. Versare l'acqua lentamente per permettere all'aria contenuta nel serbatoio di fuoriuscire e di evitare la formazione di bolle d'aria e la fuoriuscita dell'acqua.
3. Non riempire oltre il livello **max** altrimenti si causerebbe una fuoriuscita d'acqua durante l'utilizzo.
4. Abbassare il coperchio dell'apertura di riempimento. Asciugare le gocce.

## RISCALDAMENTO DELLA PIASTRA

Il ferro si riscalda collocandolo sulla base di supporto. La spia smart di stato indicherà quando sarà necessario scaldare nuovamente il ferro e quando sarà pronto per l'uso. La spia smart di stato funziona nel seguente modo:

Spia dello stato	Significato
Colore rosso fisso	Il ferro si sta riscaldando
Lampeggia di verde	Il ferro è pronto per l'uso
Lampeggia di rosso	Il ferro si deve riscaldare ma è possibile continuare a stirare ancora un po'
Lampeggia di rosso, 3 beep	Il ferro deve essere riscaldato appena possibile
Lenta pulsazione rossa	Autospegnimento attivato

### Nota importante:

Fra le operazioni di stiratura riporre il ferro sulla base di supporto. Questo permetterà un riscaldamento più efficiente e darà le migliori prestazioni al vostro ferro.

1. Ruotare la manopola di controllo della temperatura per regolare l'impostazione desiderata vicino all'indicatore.
2. Posizionare il ferro sulla base di supporto e collegare la base di supporto alla presa di corrente (accendere la presa, se è commutabile). La spia dello stato si illuminerà di rosso ed il ferro inizierà a riscaldarsi.
3. Quando la spia dello stato lampeggerà di verde il ferro sarà pronto per l'uso.

## STIRATURA A VAPORE

1. Se si desidera stirare a vapore, la temperatura deve essere impostata su ☁ o su una temperatura superiore.
2. Impostare il vapore dove si desidera (☁=no vapore, ☁☁ = vapore massimo).
3. Quando la spia dello stato lampeggerà di verde il ferro sarà pronto per l'uso.

## SPRAY

Le macchie d'acqua possono rovinare alcuni tessuti, di conseguenza è meglio testare la funzione spray in un punto nascosto del capo.

1. Sollevare il ferro dal capo.
2. Puntare il beccuccio dello spray sul capo.
3. Premere il pulsante ☁☁☁.
4. Premerlo per 2 o 3 volte per pompare l'acqua attraverso il sistema.

## COLPO DI VAPORE

1. Se si desidera stirare a vapore, la temperatura deve essere impostata su ☁ o su una temperatura superiore.
2. Se non si imposta una temperatura alta, al posto del vapore uscirà l'acqua.
3. Sollevare il ferro dal capo.
4. Premere il pulsante ☁.
5. Lasciar passare 4 secondi tra un colpo e l'altro per far sì che il vapore abbia il tempo di riformarsi.

## STIRATURA A SECCO

1. Se si ha intenzione di utilizzare la funzione stiratura a secco per più di 20 minuti, si consiglia di svuotare il serbatoio per evitare colpi di vapore accidentali.
2. Posizionare il vapore su ☁.
3. Quando la spia dello stato lampeggerà di verde il ferro sarà pronto per l'uso.

## VAPORE VERTICALE

Rimuove le pieghe da abiti appesi, da tende e da tessuti per arredamenti.

- Assicurarsi che ci sia una ventilazione adeguata dietro il tessuto, altrimenti potrebbe crearsi umidità, causando la formazione di muffa.
  - Assicurarsi che non ci sia niente dietro il tessuto che possa essere danneggiato dal vapore
  - Controllare che le tasche, i risvolti e i polsini siano vuoti.
  - Controllare che vi sia acqua nel serbatoio
1. Posizionare la temperatura su **max**.
  2. Sollevare il ferro dal capo.
  3. Premere il pulsante ☁.
  4. Lasciar passare 4 secondi tra un colpo e l'altro per far sì che il vapore abbia il tempo di riformarsi.



## DOPO L'UTILIZZO

1. Posizionare la temperatura su ●.
2. Scollegare la base di supporto.
3. Sollevare il coperchio dell'apertura di riempimento.
4. Posizionarsi con il ferro sopra un lavandino e girarlo per far uscire l'acqua dal serbatoio.
5. Posizionare il ferro sulla base di supporto. Lasciare che si raffreddi completamente.
6. Quando è freddo, togliere l'acqua residua e chiudere il coperchio del serbatoio.
7. Pulire le superfici esterne dell'apparecchio con un panno umido.
8. Rimuovere le macchie sulla piastra con un po' di aceto.

## FUNZIONE SELF CLEAN

Per prevenire la formazione di calcare, utilizzare la funzione anticalcare almeno una volta al mese in zone con acqua normale, più spesso in zone con acqua dura.

Utilizzare una bacinella o un catino/un grosso contenitore per raccogliere l'acqua che fuoriesce dalla piastra.

1. Riempire il serbatoio fino al livello **max**.
2. Posizionare la temperatura su **max**.
3. Posizionare il ferro sulla base di supporto.
4. Collegare la base di supporto e attendere fino a quando la spia dello stato lampeggerà di verde.
5. Tenere il ferro sulla bacinella o sul catino con la piastra rivolta verso il basso.
6. Spostare il controllo vapore dopo  fino a , e mantenerlo in questa posizione.
7. Muovere delicatamente avanti e indietro il ferro. Tenersi lontano dall'acqua e dal vapore che fuoriescono.
8. L'acqua e il vapore che fuoriescono laveranno via le particelle di calcare e polvere dalla piastra.
9. Quando l'acqua e il vapore non usciranno più dalla piastra, rilasciare il tasto del vapore.

## **AUTOSPEGNIMENTO**

1. Se il ferro rimarrà immobile per circa 8 minuti si spegnerà.
2. La spia dello stato lampeggerà pulserà lentamente di rosso.
3. Per accenderlo di nuovo, staccarlo dalla base di supporto, poi riposizionarlo e lasciarlo scaldare di nuovo fino a quando la spia dello stato lampeggerà di verde.



## **PROTEZIONE AMBIENTALE**

Per evitare danni all'ambiente e alla salute causati da sostanze pericolose delle parti elettriche ed elettroniche, gli apparecchi contrassegnati da questo simbolo non devono essere smaltiti con i rifiuti non differenziati ma recuperati, riutilizzati o riciclati.

Lea las instrucciones, guárdelas en un lugar seguro y, en caso de dar el aparato a otra persona, entrégueselas también.

## **MEDIDAS DE SEGURIDAD IMPORTANTES**

Siga las precauciones básicas de seguridad, incluyendo:

Este aparato puede ser utilizado por niños mayores de 8 años y por personas con discapacidad física, mental o sensorial o sin experiencia en su manejo, siempre que sean supervisadas o guiadas por otra persona y comprendan los posibles riesgos. Los niños no deben jugar con el aparato. Los niños solo deben realizar tareas de limpieza y mantenimiento si son mayores de 8 años y están supervisados por un adulto. Use y guarde el aparato fuera del alcance de los niños menores de 8 años.

Mantenga la plancha y su cable fuera del alcance de los niños menores de 8 años cuando esté enchufada o enfriándose.

La plancha debe ser utilizada y apoyada sobre una superficie plana y estable. Al colocar la plancha en su soporte, asegúrese de que la superficie sobre la que está colocado el soporte es estable.

La plancha solo debe ser utilizada con el soporte suministrado.

No deje la plancha desatendida mientras esté enchufada o apoyada en la tabla de planchar.

Desenchufe la plancha antes de llenarla, limpiarla y después de usarla.

No ponga en funcionamiento el aparato si se ha caído o dañado o gotea y no funciona correctamente.

Si el cable está dañado, devuelva la plancha para evitar cualquier riesgo.

⚠ Las superficies del aparato se calentarán durante el uso.

- No ponga el aparato en líquidos, no lo use en un cuarto de baño, cerca del agua, o al aire libre.
- No planche sobre ropa puesta.
- No use el aparato para ningún fin distinto a los descritos en estas instrucciones.
- Tenga cuidado de no rayar la suela; evite botones, cremalleras, etc.
- El aparato tiene un fusible térmico de protección que se fundirá si se sobrecalienta. Si esto sucede, el aparato dejará de funcionar y deberá llevarlo a reparar.

## **SOLO PARA USO DOMÉSTICO**







### **ILUSTRACIONES**

- |                               |                              |
|-------------------------------|------------------------------|
| 1. Control de temperatura     | 5. Boquilla pulverizadora    |
| 2. Control de vapor           | 6. Suela                     |
| 3. Entrada de agua            | 7. Luz de estado inteligente |
| 4. Tapa de la entrada de agua | 8. Soporte                   |



### **ANTES DE USAR POR PRIMERA VEZ**

- Retire todas las etiquetas, pegatinas o embalaje de la plancha y de la suela.
- No se preocupe si la plancha produce un poco de humo al principio, parará cuando la resistencia empiece a funcionar.
- Planche un retal viejo de algodón para limpiar la suela.

### **PREPARACIÓN**

1. Compruebe los símbolos del tejido (   .
2. Planche primero aquellos tejidos que requieren bajas temperaturas , luego aquellos que requieren temperaturas medias , y finalice con aquellos que necesiten altas temperaturas .

## GUÍA DE SELECCIÓN DE TEMPERATURA

Indicaciones de las etiquetas	Selección de temperatura
 frío – nailon, acrílicos, poliéster	•
 templado – lana, mezcla de poliéster	••
 caliente – algodón, lino	•••/max
 no planchar	-

Si las instrucciones en la etiqueta del tejido difieren de las de esta guía, siga las instrucciones de la etiqueta.

### LLENADO

La plancha debe usarse con agua del grifo, pero si el agua de su zona es dura, debe usar agua destilada (no agua descalcificada químicamente).

Si compra agua destilada compruebe que es apta para el planchado.

1. Abra la tapa de la entrada de agua.
2. Vierta el agua lentamente para permitir la salida de aire del depósito y evitar que se haga el vacío y el agua se desborde.
3. No llene más allá de la marca **max** o puede que el agua se salga cuando la use.
4. Si se ha derramado algo de agua, séquela.

### CALENTAMIENTO DE LA PLANCHA

La plancha se calienta colocándola sobre el soporte. La luz de estado inteligente le mostrará cuándo es necesario recalentar la plancha y cuando está lista para usar. La luz de estado inteligente funciona de la siguiente manera:



Luz de estado inteligente	Observaciones
Rojo constante	La plancha se está calentando
Verde intermitente	La plancha está lista para usar
Rojo intermitente	La plancha necesita recalentarse pero puede seguir planchando durante un poco más de tiempo
Rojo intermitente, 3 pitidos	La plancha debe recalentarse tan pronto como sea posible
Rojo, parpadeando lentamente	Desconexión automática activada

### Nota importante:

Entre tareas de planchado coloque siempre la plancha de nuevo en el soporte. Esto garantiza el calentamiento más eficiente y consigue un mejor rendimiento de su plancha.

1. Gire el control de temperatura hasta alinearlo con el indicador de la temperatura que desee.
2. Coloque la plancha sobre el soporte y conecte el soporte a la toma de corriente (si tiene un interruptor enciéndalo). La luz de estado inteligente se pondrá de color rojo y la plancha comenzará a calentarse.
3. Cuando la luz de estado inteligente parpadee en verde su plancha está lista para usar.

### PLANCHADO DE VAPOR



1. Si tiene intención de utilizar el vapor, la posición de la temperatura debe ser  o superior.
2. Ponga el control de vapor en la posición que usted quiera ( = sin vapor,  = alto).
3. Cuando la luz de estado inteligente parpadee en verde su plancha está lista para usar.

## PULVERIZACIÓN

Las salpicaduras de agua afectan a algunas telas. Pruébelo primero con alguna zona oculta de la prenda.

1. Levante la plancha del tejido.
2. Apunte la boquilla pulverizadora hacia el tejido.
3. Pulse el botón .
4. Deberá presionar 2 o 3 veces para bombear agua a través del sistema.

## GOLPE DE VAPOR

1. Si tiene intención de utilizar el vapor, la posición de la temperatura debe ser  o superior.
2. Levante la plancha del tejido.
3. Pulse el botón .
4. Deje pasar 4 segundos entre cada golpe de vapor para que la temperatura vuelva a subir.

## PLANCHADO EN SECO

1. Si va a planchar en seco durante 20 minutos o más, vacíe primero el depósito para prevenir ráfagas espontáneas de vapor.
2. Gire el control de vapor hasta .
3. Seleccione la temperatura deseda.
4. Cuando la luz de estado inteligente parpadee en verde su plancha está lista para usar.

## PLANCHADO VERTICAL

Para quitar las arrugas de la ropa colgada, cortinas y tejidos para muebles.

- Compruebe que hay suficiente ventilación detrás del tejido, ya que si no podrían aparecer humedad y moho.
  - Compruebe que no hay nada detrás del tejido que pueda ser dañado por el vapor.
  - Compruebe que bolsillos, dobladillos y puños estén vacíos.
  - Compruebe que hay agua en el depósito.
1. Gire el control de temperatura hasta **max**.
  2. Sostenga la plancha frente al tejido, pero sin tocarlo.
  3. Pulse el botón  (estará utilizando la función de golpe de vapor pero verticalmente).
  4. Deje pasar 4 segundos entre cada golpe de vapor para que la temperatura vuelva a subir.



## DESPUÉS DEL USO

1. Gire el control de temperatura hasta **.**
2. Desenchufe el soporte.
3. Abra la tapa de la entrada de agua.
4. Sosténgala encima del fregadero, gírela del revés y deje caer el agua del depósito a través de la entrada de agua.
5. Coloque la plancha sobre el soporte. Déjela enfriar completamente.
6. Cuando esté fría, limpie la humedad y cierre la tapa.
7. Limpie las superficies exteriores del aparato con un paño húmedo.
8. Quite las manchas de la suela con un poco de vinagre, tenga cuidado de no arañarla.

## AUTOLIMPIEZA

Para impedir la acumulación de cal, utilice la función de autolimpieza al menos una vez al mes en zonas de agua normal, y con más frecuencia si el agua de su zona es dura.

Necesitará un bol o un recipiente grande para recoger el agua que salga de la suela.

1. Llene el depósito hasta la marca **max**.
2. Gire el control de temperatura hasta **max**.
3. Coloque la plancha sobre el soporte.
4. Enchufe el soporte y espere hasta que la luz de estado inteligente parpadee en verde.
5. Sostenga la plancha sobre el bol o recipiente con la suela hacia abajo.
6. Mueva el control de vapor de  hasta , y aguántelo allí.
7. Desplace ligeramente la plancha de un lado a otro sobre el bol o recipiente.



8. El agua y el vapor eliminarán la cal y el polvo a través de la suela, y estos residuos caerán en el recipiente.
9. Cuando el agua y el vapor dejen de salir de la suela, suelte el control de vapor.

### **DESCONEXIÓN AUTOMÁTICA**

1. Si la plancha no se mueve durante unos 8 minutos se apagará.
2. La luz de estado inteligente parpadeará lentamente en color rojo.
3. Para volver a encenderla, levántela del soporte, vuelva a ponerla y permita que se caliente de nuevo hasta que la luz de estado inteligente parpadee en verde.



### **PROTECCIÓN MEDIOAMBIENTAL**

Para evitar problemas medioambientales y de salud provocados por las sustancias peligrosas con que se fabrican los productos eléctricos y electrónicos, los aparatos con este símbolo no se deben desechar junto con el resto de residuos municipales, sino que se deben recuperar, reutilizar o reciclar.

Leia as instruções e guarde-as em lugar seguro. Forneça-as também caso venha a fornecer o aparelho a alguém.

## **MEDIDAS DE PRECAUÇÃO IMPORTANTES**

Siga as seguintes instruções básicas de segurança:

Este aparelho pode ser usado por crianças com idade de 8 anos ou superior e pessoas com capacidades físicas, sensoriais ou mentais reduzidas ou com falta de experiência e conhecimentos, desde que supervisionadas/instruídas e que compreendam os riscos envolvidos. As crianças não devem brincar com o aparelho. A limpeza e manutenção por parte do utilizador não deverão ser feitas por crianças a não ser que tenham mais de 8 anos e sejam supervisionadas.

Utilize e guarde o aparelho fora do alcance das crianças de idade inferior a 8 anos.

Mantenha o ferro e o cabo afastados do alcance das crianças com idade inferior a 8 anos, quando este estiver ligado à corrente elétrica ou a arrefecer.

Durante a utilização e períodos de repouso do ferro, utilize uma superfície plana e estável. Quando colocar o ferro na base de suporte, certifique-se de que esta está posicionada sobre uma superfície estável.

O ferro deve ser usado apenas com a base de suporte fornecida.

Não deixe o ferro sem vigilância enquanto estiver ligado, ou enquanto estiver na tábua de engomar.

Desligue o ferro antes de o encher ou limpar, e depois de o utilizar.

Não utilize o aparelho se estiver danificado, se o seu funcionamento for defeituoso ou se verter.

Se o cabo estiver danificado, devolva o ferro para evitar acidentes.

**⚠ As superfícies do aparelho ficarão quentes durante a utilização..**

- Não mergulhe o aparelho em líquidos, nem utilize em casas de banho, próximo de zonas de água ou ao ar livre.
- Não engome as roupas vestidas - a pessoa que as veste sofrerá ferimentos.
- Não utilize o aparelho para quaisquer outras finalidades senão as descritas nestas instruções.
- Tenha cuidado para não arranhar a base. Evite os botões, os fechos éclair, etc.
- Este aparelho possui um fusível térmico de proteção que rebentará se sobreaquecer. Se isto acontecer, o aparelho deixará de funcionar e deverá ser devolvido para reparação.

## **APENAS PARA USO DOMÉSTICO**

### **ESQUEMAS**



- |                            |                              |
|----------------------------|------------------------------|
| 1. Controlo de temperatura | 5. Borrifador                |
| 2. Controlo de vapor       | 6. Base                      |
| 3. Entrada de água         | 7. Luz de estado inteligente |
| 4. Cobertura               | 8. Base de suporte           |

### **ANTES DE UTILIZAR PELA PRIMEIRA VEZ**





- Retire etiquetas, autocolantes e material de embalar do ferro e da base.
- Não se preocupe se o ferro liberta um bocado de fumo ao princípio. Deixará de o fazer assim que a resistência se adaptar.
- Passe a ferro um pedaço velho de tecido de algodão, para limpar a base.

### **PREPARAÇÃO**

1. Consulte os símbolos referentes aos cuidados a ter com a roupa que quer passar a ferro (.

2. Passe primeiro a ferro as peças de roupa que requeiram temperaturas mais baixas , depois as que requeiram temperaturas médias , e depois passe para as peças que requeiram altas temperaturas .

## GUIA DE REGULAÇÃO DA TEMPERATURA

símbolos nas etiquetas	regulação da temperatura
 frio – nylon, acrílico, poliéster	•
 morno - lã, misturas de poliéster	••
 quente – algodão, linho	•••/max
 não passe a ferro	-

Se as instruções das etiquetas das peças diferirem deste guia, siga as instruções das etiquetas.

### ENCHIMENTO

O ferro pode ser usado com água da torneira, mas se residir numa área com águas duras, deverá utilizar água destilada (não água quimicamente descalcificada).

Se comprar água destilada, certifique-se de que está rotulada como apta para ferros de passar.

1. Abra a cobertura.
2. Verta a água lentamente para permitir que o ar no depósito saia, evitando um entupimento.
3. Não encha o depósito para lá da marca **max**, ou a água escapará durante a utilização.
4. Limpe o ferro de restos de água.

### AQUECER O FERRO

O ferro aquece colocando-o na base de suporte. A luz de estado inteligente mostra quando é necessário reaquecer o ferro ou quando este está pronto a utilizar. A luz de estado inteligente funciona da seguinte forma:



Luz de estado inteligente	Significados
Vermelho sólido	O ferro está a aquecer
Verde intermitente	O ferro está pronto a utilizar
Vermelho intermitente	O ferro precisa de reaquecer, mas pode continuar a engomar durante mais algum tempo
Vermelho intermitente, 3 sinais sonoros	O ferro deve ser reaquecido o mais depressa possível
Vermelho intermitente lento	Desligar automático ativado

#### Nota importante:

Entre as tarefas de engomar, coloque sempre o ferro de volta na base de suporte. Esta ação assegura um aquecimento mais eficiente do ferro, fornecendo o melhor desempenho.

1. Gire o controlo de temperatura para alinhar a posição que deseja com o marcador.
2. Coloque o ferro na base de suporte e conecte-a à tomada elétrica (ligue a tomada, se esta possuir interruptor). A luz de estado inteligente acende-se a vermelho e o ferro começa a aquecer.
3. Quando a luz de estado inteligente pisca a verde, o ferro está pronto a utilizar.

### PASSAR A FERRO COM VAPOR

1. Se pretender usar vapor, o controlo de temperatura deverá ser  ou superior.
2. Regule o controlo de vapor para o nível desejado ( = sem vapor,  = muito).



3. Quando a luz de estado inteligente pisca a verde, o ferro está pronto a utilizar.

## **BORRIFAR**

A água pode marcar alguns tecidos. Antes de começar a borrifar, experimente numa parte escondida da peça.

1. Levante o ferro do tecido.
2. Aponte a ponta do borrifador para o tecido.
3. Prima o botão .
4. Pode ter de pressionar o botão 2 ou 3 vezes para bombear a água pelo sistema.

## **DISPARO DE VAPOR**

1. Se pretender usar vapor, a posição de temperatura deverá ser  ou superior.
2. Levante o ferro do tecido.
3. Prima o botão .
4. Deixe passar uns 4 segundos entre cada disparo, para permitir a formação de vapor.

## **PASSAR A FERRO A SECO**

1. Se for estar a passar a ferro a seco durante 20 minutos ou mais, esvazie primeiro o depósito, para evitar saídas espontâneas de vapor.
2. Gire o controlo de vapor para .
3. Coloque a temperatura desejada
4. Quando a luz de estado inteligente pisca a verde, o ferro está pronto a utilizar.

## **PASSAR A FERRO COM VAPOR NA VERTICAL**

Para eliminar rugas de roupa pendurada, cortinas e estofos têxteis.



- Verifique se há ventilação adequada por trás do tecido, para evitar a acumulação de humidade, que poderia provocar o aparecimento de fungos e bolores.
  - Verifique se não há nada por trás do tecido que possa ser danificado pelo vapor.
  - Verifique se os bolsos, dobras e punhos estão vazios.
  - Verifique se há água no depósito.
1. Gire o controlo de temperatura para **max**.
  2. Segure o ferro próximo do tecido, mas sem o tocar.
  3. Prima o botão .
  4. Deixe passar uns 4 segundos entre cada disparo, para permitir a formação de vapor.

## **DEPOIS DA UTILIZAÇÃO**

1. Gire o controlo de temperatura para **•**.
2. Desligue a base da tomada elétrica.
3. Abra a cobertura.
4. Segure o ferro por cima do lava-louças, vire-o ao contrário e esvazie a água do depósito através da entrada de água.
5. Coloque o ferro na base de suporte. Deixe-o arrefecer completamente.
6. Quando estiver frio, elimine qualquer resto de humidade e feche a cobertura.
7. Limpe as superfícies exteriores do aparelho com um pano húmido.
8. Elimine as manchas da base com um bocado de vinagre. Tenha cuidado para não riscar.

## **AUTO-LIMPEZA**

Para prevenir a formação de calcário, use a função de auto-limpeza com periodicidade mínima mensal em zonas de água normal, e mais frequentemente em zonas de água dura. Necessita de um alguidar ou de um recipiente grande para apanhar a água que sair da base.

1. Encha o depósito até à marca **max**.
2. Gire o controlo de temperatura para **max**.
3. Coloque o ferro na base de suporte.
4. Ligue a base de suporte à tomada elétrica e aguarde até que a luz de estado inteligente comece a piscar a verde.
5. Segure o ferro por cima do alguidar ou do recipiente, com a base para baixo.
6. Mova o controlo de vapor para lá do  e até  e mantenha-o aí.

7. Mova o ferro suavemente para a frente e para trás sobre o alguidar ou recipiente.
8. A água e o vapor eliminarão o calcário e o pó através da base.
9. Quando a base parar de emitir água e vapor, liberte o controlo de vapor.

### **DESLIGAR AUTOMÁTICO**

1. O ferro desliga-se se não for movimentado durante cerca de 8 minutos.
2. A luz de estado inteligente pisca a vermelho lentamente.
3. Para ligar novamente, levante o ferro da base de suporte e, em seguida, volte a colocá-lo aguardando que aqueça novamente até a luz de estado inteligente piscar a verde.



### **PROTEÇÃO AMBIENTAL**

Para evitar problemas ambientais e de saúde devido a substâncias perigosas contidas em equipamentos elétricos e eletrónicos, os aparelhos com este símbolo não deverão ser misturados com o lixo doméstico e sim recuperados, reutilizados ou reciclados.

Læs vejledningen og behold den til senere brug. Lad den følge med apparatet, hvis det overdrages til andre. Fjern al emballage før brug.

## **VIGTIGE SIKKERHEDSINSTRUKTIONER**

Følg altid de grundlæggende sikkerhedsregler, herunder:

Dette apparat kan anvendes af børn fra 8 år og derover og personer hvis fysiske, sansemæssige eller mentale evner er nedsat, eller personer uden den fornødne erfaring, hvis de er blevet instrueret/har været under opsyn og forstår de forbundne farer. Børn må ikke lege med apparatet. Rengøring og vedligeholdelse må ikke foretages af børn, medmindre de er over 8 år og holdes under opsyn.

Apparatet skal placeres utilgængeligt for børn, både i brug og under opbevaring. Strygejernet og dets ledning skal holdes uden for rækkevidde af børn under 8 år, når det er tilsluttet stikkontakten og mens det afkøles.

Strygejernet skal anvendes og stilles på en plan, stabil overflade. Når strygejernet stilles i holderen, skal du sørge for, at overfladen, hvorpå holderen er placeret, er stabil.

Strygejernet må kun anvendes med den medfølgende holder.

Lad ikke strygejernet stå uden opsyn mens det er tilsluttet en stikkontakt, eller mens det står på strygebrættet.

Træk stikket ud før påfyldning, før rengøring og efter brug.

Apparatet må ikke bruges, hvis det har været tabt eller er beskadiget, hvis det ikke fungerer korrekt eller lækker.

Hvis ledningen er beskadiget, skal den udskiftes af producenten, serviceværkstedet eller en tilsvarende kvalificeret fagmand, så eventuelle skader undgås.

**⚠ Apparatets overflader bliver varme – rør dem ikke.**

- Nedsæk ikke apparatet i væske, og undlad at anvende det på badeværelset, i nærheden af vand eller udendørs.
- Stryg aldrig tøj, mens det bæres på kroppen – det indebærer risiko for brandskader på personen.
- Anvend ikke apparatet til andre formål end dem, der er beskrevet i denne brugsanvisning.
- Undgå at ridse sålen – undgå knapper, lynlåse osv.
- Apparatet har en varmesikring, som sprænger hvis den overophedes. Hvis det sker, holder apparatet op med at fungere, og skal returneres til reparation.

## **KUN TIL PRIVAT BRUG**

### **TEGNINGER**

- |                      |                      |
|----------------------|----------------------|
| 1. Temperaturvælger  | 5. Sprøjtetud        |
| 2. Dampregulering    | 6. Sål               |
| 3. Vandtilførsel     | 7. Smart-statuslampe |
| 4. Vandtilførselslåg | 8. Holder            |





### **FØR APPARATET TAGES I BRUG FØRSTE GANG**

- Fjern alle mærkater, klistermærker og emballage fra strygejernet og sålen.
- Du bør ikke være alarmeret hvis strygejernet ryger en anelse i begyndelsen, det stopper som varmelegemerne varmes igennem.
- Stryg et gammelt stykke bomuldsstof for at rense sålen.

## FORBEREDELSE

1. Tjek tøjet for strygesymboler (  ).
2. Stryg først materialer der kræver lave temperaturer , derefter de som kræver medium temperaturer , og slut af med de der kræver høje temperaturer .

## GUIDE TIL TEMPERATURINDSTILLINGER

label markering	temperaturindstilling
 kølig – nylon, akryl, polyester	•
 lun – uld, polyester-miks	••
 varm – bomuld, linned	•••/max
 stryg ikke	-

Hvis instruktionerne på materialets mærkat adskiller sig fra denne guide, følg da instruktionerne på mærket.

## PÅFYLDNING

Strygejernet kan bruges med vand fra hanen, men hvis du bor i et område med hårdt vand, bør du bruge destilleret vand (ikke kemisk afkalket vand).

Hvis du køber destilleret vand, tjek da at vandet er egnet til strygejern.

Der må ikke tilsættes andre stoffer til vandet – det beskadiger strygejernet.

1. Åben låget for vandtilførslen.
2. Hæld vandet på langsomt, så luften i vandkammeret kan slippe ud og du undgår, at vandet løber over.
3. Fyld ikke over **max**-markeringen på vandbeholderen, ellers kan vandet lække under brug.
4. Luk låget over vandtilførslen. Tør af hvis vandet er løbet over.

## OPVARMNING AF STRYGEJERNET

Strygejernet opvarmes, når det stilles i holderen. Smart-statuslampen vil angive, hvornår strygejernet skal opvarmes igen, og hvornår det er klar til brug. Smart-statuslampen fungerer således:

Smart-statuslampe	Forklaring
Lyser kontant rødt	Strygejernet opvarmes
Blinker grønt	Strygejernet er klar til brug
Blinker rødt	Strygejernet skal opvarmes, men du kan fortsætte med at stryge lidt længere
Blinker rødt, 3 bip	Strygejernet skal nødvendigvis opvarmes så hurtigt som muligt
Blinker langsomt rødt	Automatisk slukning aktiveret

### Vigtigt!:

Stil altid strygejernet tilbage i holderen imellem hver strygeopgave. På den måde opnår du den mest effektive opvarmning og det bedste resultat med strygejernet.

1. Drej temperaturvælgeren, så den ønskede indstilling står ud for markøren.
2. Stil strygejernet i holderen og sæt holderens stik i stikkontakten (tænd for stikkontakten, hvis den har en afbryder). Smart-statuslampen lyser nu rødt, og strygejernet begynder at varme op.
3. Når smart-statuslampen blinker grønt, er strygejernet klar til brug.

## DAMPSTRYGNING

1. Hvis du ønsker at bruge dampfunktionen, skal temperaturen være indstillet til  eller derover.

2. Indstil dampreguleringen til den indstilling du ønsker (☹ = ingen damp, ☺ = høj).
3. Når smart-statuslampen blinker grønt, er strygejernet klar til brug.

## SPRAY

Vand påvirker nogle materialer, test dette på en skjult del af materialet.

1. Løft strygejernet fra materialet.
2. Sigt med sprøjtetuden på materialet.
3. Tryk på -knappen.
4. Det kan være nødvendigt at trykke 2 eller 3 gange for at pumpe vand igennem systemet.

## SKUD DAMP

1. Hvis du ønsker at bruge dampfunktionen, skal temperaturen være indstillet til ☺ eller derover.
2. Hvis temperaturen er lavere får du vand på dit tøj i stedet for damp.
3. Løft strygejernet fra materialet.
4. Tryk på -knappen.
5. Vent 4 sekunder mellem hvert skud damp.

## TØR-STRYGNING

1. Hvis du skal stryge med et tørt strygejern i 20 eller flere minutter bør du tømme vandbeholderen for at undgå spontane dampudbrud.
2. Indstil dampreguleringen til ☹.
3. Når smart-statuslampen blinker grønt, er strygejernet klar til brug.

## VERTIKAL DAMPNING

Fjern rynker fra hængende stoffer, hængende gardiner, og møbelstoffer.

- Tjek at der er tilstrækkelig ventilation bag stoffet, ellers kan det forekomme at der samles fugt, hvilket kan føre til skimmel.
  - Tjek at der ikke er noget bag stoffet, der kan tage skade fra dampen.
  - Tjek at lommer, kraver og opslag er tomme.
1. Indstil temperaturen til **max**.
  2. Løft strygejernet fra materialet.
  3. Tryk på -knappen.
  4. Vent 4 sekunder mellem hvert skud damp.

## EFTER BRUG

1. Indstil temperaturen til ●.
2. Tag holderens stik ud af stikkontakten.
3. Åben låget for vandtilførslen.
4. Hold strygejernet over vasken, vend det på hovedet, og tøm vandet fra vandbeholderen via vandtilførslen.
5. Stil strygejernet i holderen. Lad det stå for at køle af.
6. Tør den fugt af, der kan danne sig når strygejernet er kølet af.
7. Rengør apparatets udvendige flader med en fugtig klud.
8. Fjern pletter på sålen med en smule eddike.

## SELVRENSNING

For at forebygge kalkaflejring bruges selvrensningen mindst én gang om måneden i områder med normalt hårdt vand, og oftere i områder med hårdt vand.

Returnerede produkter, hvis defekter skyldes kalkaflejring, repareres mod et gebyr.

Brug en balje eller en stor skål til at opfange det vand, der kommer ud af strygejernets sål.

1. Fyld vandbeholderen til **max**-markeringen.
2. Indstil temperaturen til **max**.
3. Stil strygejernet i holderen.
4. Sæt holderens stik i stikkontakten og vent, indtil smart-statuslampen blinker grønt.
5. Hold strygejernet over baljen eller skålen med sålen nedad.
6. Flyt dampreguleringen fra ☹, til , og hold den der.



7. Bevæg strygejernet forsigtigt fra side til side. Hold afstand til vandet og den damp der kommer ud af strygejernet.
8. Vand og damp skyller kalkrester og støv gennem sålen, og ned i vasken.
9. Slip dampreguleringen, når der ikke længere kommer vand og damp ud af strygejernets sål.

### **AUTOMATISK SLUKNING**

1. Strygejernet slukker automatisk, hvis det ikke bevæges i cirka 8 minutter.
2. Smart-statuslampen vil i så fald blinke langsomt rødt.
3. For at tænde strygejernet igen, skal du tage det op af holderen og sætte det tilbage igen. Lad det derefter varme op igen, indtil smart-statuslampen blinker grønt.



### **MILJØBESKYTTELSE**

Elektriske og elektroniske apparater, der er mærket med dette symbol, kan indeholde farlige stoffer, og må ikke bortskaffes med husholdningsaffald, men skal afleveres på en dertil udpeget lokal genbrugsstation for at undgå skade på miljø og menneskers sundhed.

Läs bruksanvisningen och spara den för framtida bruk. Låt bruksanvisningen följa med om du överlåter apparaten. Ta bort allt förpackningsmaterial före användning.

## **VIKTIGA SKYDDSÅTGÄRDER**

Följ allmänna säkerhetsföreskrifter, däribland följande:

Denna apparat kan användas av barn från 8 års ålder och uppåt och av personer med nedsatt fysisk, sensorisk eller mental förmåga eller med bristande erfarenhet och kunskap, om personerna i fråga är under uppsikt och har fått anvisningar om hur apparaten fungerar och om de har förstått vilka risker som användningen kan medföra. Barn ska inte leka med apparaten. Rengöring och användarunderhåll ska inte utföras av barn, såvida de inte är över 8 år och är under uppsikt. Håll apparaten utom räckhåll för barn.

Håll strykjärnet och dess sladd utom räckhåll för barn under 8 år när det är anslutet till elnätet eller svalnar.

Strykjärnet ska användas och placeras på ett plant, stabilt underlag. När man placerar strykjärnet i stället ska man se till att underlaget är stabilt.

Strykjärnet får bara användas med medföljande ställ.

Lämna inte strykjärnet utan tillsyn när det är inkopplat eller står på strykbrädan.

Dra ur sladden innan du fyller på vatten eller rengör strykjärnet samt efter användning.

Använd inte apparaten om den har skadats vid fall eller på annat sätt, om den har något funktionsfel eller om vattnet läcker ut.

Om sladden är skadad måste den ersättas av tillverkaren, serviceombud eller någon med liknande kompetens för att undvika skaderisker.

 Apparatsens ytor blir heta – vidrör dem inte.

1. Lägg inte ned apparaten i vätska, använd den inte i badrum, nära vatten eller utomhus.
2. Stryk inte kläder direkt mot kroppen – det kan medföra brännskador.
3. Använd inte apparaten för några andra ändamål än sådana som beskrivs i denna bruksanvisning.
4. Repa inte stryksulan – se upp för knappar, blixtlås och liknande.
5. Strykjärnet har en skyddande termosäkring som utlöses vid överhettning. Om detta händer fungerar inte strykjärnet längre och det måste lämnas till reparation.

## **ENDAST FÖR HUSHÅLLSBRUK**





### **BILDER**

- |                       |                      |
|-----------------------|----------------------|
| 1. Temperaturreglage  | 5. Spraymunstycke    |
| 2. Ångreglage         | 6. Stryksula         |
| 3. Vatteninlopp       | 7. Smart statuslampa |
| 4. Vatteninloppslucka | 8. Ställ             |





### **FÖRE FÖRSTA ANVÄNDNINGEN**

- Ta bort etiketter, dekalerna och förpackningsmaterial från strykjärn och stryksula.
- Det är inte farligt om strykjärnet ryker lite i början av användningen, det kommer att upphöra när elementets inställning anpassats.
- Stryk först på en provbit av bomullstygn för att säkerställa att stryksulan är ren.

### **FÖRBEREDELSE**

1. Observera symbolerna för textilvård (.
2. Stryk först tyg som kräver låg stryktemperatur , stryk sedan tyg som kräver medeltemperatur  och slutligen tyg som kräver hög temperatur .

## VÄGLEDNING FÖR TEMPERATURINSTÄLLNING

skötselråd - märkning	temperaturinställningar
 kallt – nylon, akryl, polyester	•
 varmt – ull, polyesterblandningar	••
 hett – bomull, linne	•••/max
 får inte strykas	-

Det är märkningen på textilierna som gäller om denna vägledning inte överensstämmer med den.

### PÅFYLLNING

Man kan använda kranvatten till strykjärnet, men om man bor i ett område med hårt vatten bör man använda destillerat vatten (inte kemiskt avkalkat vatten).

Kontrollera att det destillerade vattnet saluförs som lämpligt för strykjärn.

Använd inga tillsatser i vattnet – det skadar strykjärnet.

1. Öppna vatteninloppsluckan.
2. Fyll på vattnet långsamt för att undvika luftblåsor i vattenbehållaren.
3. Fyll inte på vatten över markeringen för maximal nivå (**max**) på vattenbehållaren, då kommer vattnet att läcka ut vid användningen.
4. Stäng vatteninloppsluckan. Torka upp allt spill.

### ATT VÄRMA UPP STRYKJÄRNET

Ditt strykjärn värms upp genom att placera det i stället. Den smarta statuslampan visar när strykjärnet behöver värmas upp på nytt och när det är klart att användas. Den smarta statuslampan fungerar enligt följande:



Smart statuslampa	Anmärkningar
Stadigt rött	Ditt strykjärn värms upp
Blinkande grönt	Ditt strykjärn är klart att användas
Blinkande rött	Ditt strykjärn behöver värmas upp på nytt men du kan fortsätta stryka en stund till
Blinkande rött, 3 pip	Ditt strykjärn måste värmas upp på nytt så snart som möjligt
Långsamt blinkande rött	Automatisk avstängning aktiverad

### Viktig notering:

När man inte stryker ska man alltid placera strykjärnet i stället. Detta ger mest effektiv uppvärmning och ger dig bästa prestanda från ditt strykjärn.

1. Vrid temperaturreglaget så att önskad inställning kommer närmast markeringen.
2. Sätt strykjärnet i stället och anslut stället till elnätet (sätt på kontakten om den är omställbar). Den smarta statuslampan tänds med rött ljus och strykjärnet börjar värmas upp.
3. Strykjärnet är klart att användas när den smarta statuslampan lyser grönt.

### ÅNGSTRYKNING



1. Vid ångstrykning måste temperaturinställningen vara  eller högre.
2. Sätt ångreglaget på önskad inställning ( = ingen ånga,  = mycket ånga).
3. Strykjärnet är klart att användas när den smarta statuslampan lyser grönt.

### SPRAYSTRYKNING

Vattenstänk kan skada vissa tyger. Kontrollera om så är fallet på något ställe på tyget där det inte syns.

1. Lyft upp strykjärnet från tyget.
2. Sikta in spraymunstycket mot tyget.
3. Tryck på  -knappen.
4. Du måste kanske trycka 2-3 gånger för att vattnet ska kunna pumpas genom systemet.

## STRYKNING MED ÅNGPUFF

1. Vid ångstrykning måste temperaturinställningen vara  eller högre.
2. Om den inte är det, kommer det inte ånga utan vatten på kläderna.
3. Lyft upp strykjärnet från tyget.
4. Tryck på  -knappen.
5. Vänta 4 sekunder mellan varje puff så att ånga hinner utvecklas.

## TORRSTRYKNING

1. Töm först vattenbehållaren om du ska torrstryka 20 minuter eller mer för att undvika plötsligt uppkommande ånga.
2. Vrid ångreglaget till .
3. Strykjärnet är klart att användas när den smarta statuslampan lyser grönt.

## VERTIKAL STRYKNING

Tar bort skrynklor från hängande kläder och gardiner samt inredningstextilier.

- Kontrollera att det finns tillräcklig ventilation bakom tyget annars kan fukt som leder till mögelangrepp uppkomma.
  - Kontrollera att det inte finns något bakom tyget som kan skadas av ångan.
  - Kontrollera att fickor, fällor och manschetter är tomma.
1. Vrid temperaturreglaget till **max**.
  2. Lyft upp strykjärnet från tyget.
  3. Tryck på  -knappen.
  4. Vänta 4 sekunder mellan varje puff så att ånga hinner utvecklas.

## EFTER ANVÄNDNING



1. Vrid temperaturreglaget till **•**. Vrid ångreglaget till .
2. Dra ur sladden till stället.
3. Öppna vatteninloppsluckan.
4. Håll strykjärnet över vasken, vänd det upp och ned och töm ut vattnet från vattenbehållaren via vatteninloppet.
5. Placera strykjärnet i stället. Låt strykjärnet svalna fullständigt.
6. Torka av all fukt när strykjärnet har kallnat.
7. Rengör ytorna på apparatens utsida med en fuktig trasa.
8. Ta bort fläckar på stryksulan med lite ättika.

## SJÄLVRENGÖRING

För att förhindra kalkavlagringar bör man använda självrengöringsfunktionen minst en gång i månaden om vattnet har en genomsnittlig hårdhetsgrad och ännu oftare i områden med hårt vatten.

Produkter med gällande garanti som returneras på grund av något fel orsakat av kalkavlagringar kommer att påläggas reparationsavgift.

Använd ett handfat eller en stor skål att samla upp vattnet som droppar ut från stryksulan.

1. Fyll vattenbehållaren till maximal markering (**max**).
2. Vrid temperaturreglaget till **max**.
3. Placera strykjärnet i stället.
4. Anslut stället till elnätet och vänta tills den smarta statuslampan blinkar grönt.
5. Håll strykjärnet över handfattet eller skålen med stryksulan nedåt.
6. Vrid ångreglaget förbi  till  och låt det vara kvar där.
7. För försiktigt strykjärnet fram och tillbaka. Undvik kontakt med vattnet och ångan som kommer ut.

8. Vatten och ånga kommer att tvätta bort kalk och damm genom stryksulan och ned i vasken.
9. När vatten och ånga slutar komma ut från sulan ska man släppa ångreglaget.

### **AUTOMATISK AVSTÄNGNING**

1. Om strykjärnet står stilla i ca 8 minuter kommer det att stängas av.
2. Det smarta statusljuset blinkar långsamt rött.
3. För att sätta på det igen, lyft av det från stället och sätt tillbaka det igen. Låt det värmas upp tills den smarta statuslampan lyser grönt.



### **MILJÖSKYDD**

För att undvika miljö- och hälsoproblem som beror på farliga ämnen i elektriska och elektroniska produkter får inte apparater som är märkta med denna symbol kastas tillsammans med osorterat hushållsavfall utan de ska tillvaratagas, återanvändas eller återvinnas.

Les instruksjonene, oppbevar dem på et trygt sted, og send de med apparatet hvis du gir det videre. Fjern all emballasje før bruk.

## VIKTIG SIKKERHETSTILTAK

Følg sikkerhetsinstruksene, inkludert

Dette apparatet kan brukes av barn fra åtte år og personer med nedsatte fysiske, sansende eller mentale evner eller manglende erfaring eller kunnskap hvis slike personer har fått opplæring eller blir holdt under oppsyn og forstår farene som er tilknyttet bruken av apparatet. Barn skal ikke leke med apparatet.

Rengjøring og vedlikehold skal ikke utføres av barn med mindre de er over åtte år og holdes under oppsyn. Bruk og oppbevar apparatet utenfor barns rekkevidde.

Hold strykejernet og ledningen utenfor rekkevidde for barn under 8 år når det står med kontakten i, eller når det står til avkjøling.

Strykejernet må brukes og oppbevares på et flatt, stabilt underlag. Når du setter strykejernet i stativet, må du passe på at underlaget det står på er stabilt.

Strykejernet må bare plasseres i stativet som følger sammen med det.

Ikke forlat strykejernet når den er tilkoblet, eller når den står på strykebrettet.

Trekk ut kontakten før påfylling, rengjøring og etter bruk.

Ikke bruk apparatet hvis det har falt i bakken eller er skadet, eller hvis det fungerer feilaktig eller lekker.

Hvis kabelen er skadet så må den bli erstattet av fabrikanten, servicekontoret eller andre som er kvalifiserte for å unngå fare.

⚠ Apparatets overflater vil bli varme – ikke ta på dem.

- Dypp aldri apparatet i væsker, ikke bruk det på badetrom, nær vann eller utendørs.
- Ikke stryk klærne mens de sitter på noen – dette vil skade den som bærer klærne.
- Ikke bruk apparatet til andre formål enn det som beskrives i disse instruksene.
- Vær forsiktig for å ikke skrape opp sålen – unngå knapper, glidelåser, osv.
- Apparatet har en beskyttende termisk sikring som vil slå ut hvis den overvarmes. Hvis dette skjer så vil apparatet slutte å fungere og må returneres for reparasjon.

## KUN FOR BRUK I HJEMMET





### FIGURER

- |                       |                      |
|-----------------------|----------------------|
| 1. Temperaturkontroll | 5. Sprutedyse        |
| 2. Dampkontroll       | 6. Såle              |
| 3. Vanninntak         | 7. Smart-statuslampe |
| 4. Vanninntakskork    | 8. Stativ            |





### FØR FØRSTEGANGSBRUK

- Fjern alle merker, klistremerker eller emballasje fra strykejernet og sålen.
- Ikke bekymre deg hvis strykejernet ryker litt i begynnelsen, det vil opphøre når elementene er vante.
- Stryk et gammelt stykke eller bomullstøy for å rengjøre sålen.

### FORBEREDELSE

1. Se etter symboler for tekstilsbehandling ()
2. Stryk stoffer som må ha lav temperatur  først, deretter de som må ha middels temperatur , og avslutt med de som tåler høy temperatur .

## TEMPERATUR INNSTILLINGSGUIDE

merking av etikett	temperatur innstilling
 kald – nylon, akryl, polyester	•
 varm – ull, polyester blandinger	••
 veldig varm – bomull, lin	•••/max
 ikke stryk	-

Hvis tekstilinstruksene er annerledes fra denne guiden, følg instruksene merket på stoffet.

### PÅFYLLING

Man kan bruke springvann på strykejernet, men hvis du bor i et område med hardt vann så bør du bruke destillert vann (ikke kjemisk destillert vann).

Hvis du kjøper destillert vann, sjekk om det er merket at det er tilegnet for bruk i strykejern.

Ikke tilsett vannet noe – det vil skade strykejernet.

1. Åpne vanninntakskorken.
2. Hell rolig, slik at luften i beholderen slipper ut, og unngå luftsluse.
3. Ikke overstig **max** merket i beholderen, ellers vil vannet renne ut ved bruk.
4. Lukk vanninntakskorken. Tørk opp søl.

### OPPVARMING AV STRYKEJERNET

Strykejernet varmes opp ved å stå i stativet. Smart-statuslampen vil vise når du må varme på strykejernet på nytt og når det er klart til bruk. Smart-statuslampen virker på følgende måte:

Smart-statuslampe	Kommentarer
Varig rødt	Strykejernet varmer seg opp
Blinkende grønt	Strykejernet er klart til bruk
Blinkende rødt	Strykejernet trengs å varmes opp igjen, men du kan fortsette strykningen litt lengre
Blinkende rødt, 3 signaler	Strykejernet må varmes opp igjen så snart som mulig
Langsamt blinkende rødt signal	Automatisk avkobling aktivert

### Viktig melding:

Mellom strykejobber må man alltid plassere strykejernet i stativet. Dette gir den mest effektive oppvarmingen og gjør strykejernet bedre.

1. Vri temperaturkontrollen slik at innstillingen du ønsker, er overfor markøren.
2. Sett strykejernet i stativet og plugg inn kontakten (skru kontakten på dersom den har av-/påknapp). Smart-statuslampen kommer til å lyse grønt og strykejernet vil starte oppvarmingen.
3. Når smart-statuslampen blinker grønt, er strykejernet klart for bruk.

### DAMPSTRYKING

1. Hvis du planlegger å bruke damp, må temperaturinnstillingen være ☁ eller høyere.
2. Sett dampkontrollen til den innstillingen du vil ha (☁ = ingen damp, ☁ = høy).
3. Når smart-statuslampen blinker grønt, er strykejernet klart for bruk.



### SPRAY

Vannflekker kan påvirke noen stoffer. Test dette ut på en del som ikke vises på stoffet.

1. Løft strykejernet av fra stoffet.
2. Sikt spraytuten mot stoffet.

3. Trykk på  .
4. Det kan hende du må trykke på den 2 eller 3 ganger for å pumpe vannet gjennom systemet.

## DAMPTRYKK

1. Hvis du planlegger å bruke damp, må temperaturinnstillingen være  eller høyere.
2. Hvis du ikke gjør det så vil du få vann på klærne dine og ikke damp.
3. Løft strykejernet av fra stoffet.
4. Trykk på  .
5. La det gå 4 sekunder mellom hvert trykk for å la dampen bygge seg opp.

## STRYKING UTEN DAMP

1. Hvis du skal stryke uten damp i 20 minutter eller mer, tøm først beholdren for å unngå spontane damplekkasjer.
2. Still inn dampkontrollen til  .
3. Når smart-statuslampen blinker grønt, er strykejernet klart for bruk.

## VERTIKAL DAMP

Fjern skrukker fra hengende klær, hengende gardiner og møbelstoffer.



- Sjekk om det er tilfredstillende ventilasjon bak stoffet, ellers så kan fuktighet bygge seg opp og forårsake jordslag.
  - Sjekk at det ikke er noe bak stoffet som kan bli skadet av dampen.
  - Sjekk at lommer, kanter og linninger er tomme.
1. Still inn temperaturkontrollen til **max**.
  2. Løft strykejernet av fra stoffet.
  3. Trykk på  .
  4. La det gå 4 sekunder mellom hvert trykk for å la dampen bygge seg opp.

## ETTER BRUK

1. Still inn temperaturkontrollen til **•**.
2. Trekk ut kontakten på stativet.
3. Åpne vanninntakskorken.
4. Hold den over en vask, snu den oppned og la vannet renne ut fra beholdren via vanninntaket.
5. Plassert strykejernet i stativet. La det kjøles fullstendig ned.
6. Når den er kald, tørk vekk eventuell fuktighet.
7. Tørk utvendige overflater av apparatet med en dampet klut.
8. Fjern flekker fra såleplaten med litt eddik.

## SELVRENS

For å unngå at det bygger seg opp kalk over tid kan du bruke selvrensfunksjonen minst én gang i måneden i områder med normalt vann, og oftere i områder med hardt vann. Produkter som returneres under garanti med feil grunnet kalk vil få reparasjonskostnader. Du trenger en beholder eller en stor bolle for å fange opp vannet som kommer ut av sålen.

1. Fyll beholderen til **max** merket.
2. Still inn temperaturkontrollen til **max**.
3. Plassert strykejernet i stativet.
4. Plugg inn kontakten på stativet og vent til det grønne smart-statuslampen blinker grønt.
5. Hold strykejernet over beholderen eller bollen med sålen ned.
6. Flytt dampkontrollen forbi  , til  , and hold den der.
7. Flytt strykejernet forsiktig fram og tilbake. Hold avstand til rennende vann og damp.
8. Vann og damp vil fjerne belegg og støv via såleplaten til vasken.
9. Når det ikke lenger kommer vann og damp fra strykeplaten, åpner du dampkontrollen.

## AUTOMATISK AVKOBLING

1. Hvis strykejernet ikke er i bevegelse i ca. 8 minutter vil det skru seg av.
2. Smart-statuslampen vil langsomt lyse rødt.



3. For å skru det på igjen, løfter du det ut av stativet og setter det tilbake og lar det varme seg opp igjen til det grønne lyset fra smart-statuslampen blinker grønt.



### **MILJØBESKYTTELSE**

For å unngå miljømessige og helse relaterte problemer forbundet til farlige stoffer i elektriske og elektroniske varer, må ikke apparater merket med dette symbolet kastes sammen med vanlig avfall, men gjenvinnes, gjenbrukes eller resirkuleres.

Lue käyttöohjeet, säilytä ne ja anna ne laitteen mukana, mikäli luovutat sen toiselle henkilölle. Poista kaikki pakkausmateriaali ennen käyttöä.

## TÄRKEITÄ VAROTOIMIA

Seuraa perusvarotoimia, muun muassa seuraavia ohjeita:

Laitetta saavat käyttää yli 8-vuotiaat lapset ja henkilöt, joiden fyysinen, aistienvarainen tai henkinen toimintakyky on heikentynyt, tai joilla ei ole kokemusta ja tietoa, jos heitä valvotaan/ohjeistetaan, ja he ymmärtävät käyttöön liittyvät vaarat. Lapset eivät saa leikkiä laitteella.

Lapset eivät saa puhdistaa tai tehdä hoitotoimia, jos he eivät ole yli 8-vuotiaita ja valvonnan alla.

Käytä ja säilytä laitetta poissa lasten ulottuvilta.

Pidä silitysrauta ja sen virtajohto poissa alle 8-vuotiaiden lasten ulottuvilta silloin, kun silitysrauta on kytkettynä sähkövirtaan tai kun se on jäähtymässä.

Silitysrautaa on käytettävä ja säilytettävä tasaisella, vakaalla pinnalla. Kun asetat silitysraudan jalustaan, varmista jalustan alla olevan pinnan vakaus.

Silitysrauta on tarkoitettu käytettäväksi vain mukana tulevan jalustan kanssa.

Älä jätä silitysrautaa vaille silmälläpitoa, kun se on kytketty sähköverkkoon tai kun se on silytysalustalla.

Irrota silitysrauta sähköverkosta ennen sen täyttämistä ja puhdistamista ja aina käytön jälkeen.

Älä käytä laitetta, jos se on pudonnut tai vaurioitunut, se toimii virheellisesti tai se vuotaa.

Jos sähköjohto on vahingoittunut, se pitää antaa valmistajan, tämän huoltopalvelun tai vastaavan pätevyyden omaavan henkilön vaihdettavaksi vaarojen välttämiseksi.

⚠ Pinnat tulevat kuumiksi - älä koske.

- Älä laita laitetta nesteeseen, älä käytä sitä kylpyhuoneessa, veden lähellä tai ulkona.
- Älä silitä vaatteita kenenkään päällä – se aiheuttaa henkilövahingon.
- Älä käytä laitetta muihin kuin tässä käyttöohjeessa kuvattuihin tarkoituksiin.
- Varo, että et naarmuta pohjalevyä – vältä nappeja, vetoketjuja jne.
- Laitteessa on suojaava lämpösulake, joka palaa, jos laite kuumenee liikaa. Jos näin tapahtuu, laite lakkaa toimimasta ja se on palautettava korjattavaksi.

## VAIN KOTIKÄYTTÖÖN

### PIIRROKSET

- |                            |                           |
|----------------------------|---------------------------|
| 1. Lämpötilansäästö        | 5. Suihkutussuutin        |
| 2. Höyrynsäästö            | 6. Pohjalevy              |
| 3. Veden sisääntulo        | 7. Älykäs tilan merkivalo |
| 4. Veden sisääntulon kansi | 8. Jalusta                |

### ENNEN ENSIMMÄISTÄ KÄYTTÖKERTAA

- Poista kaikki etiketit, tarrat ja pakkausmateriaalit silitysraudasta ja sen pohjalevystä.
- Ei ole syytä huolestua, jossa laite savuttaa hieman aluksi, se loppuu, kun elementti puhdistuu.
- Silitä vanhaa puuvillakangaskappaletta pohjalevyn puhdistamiseksi.

### VALMISTELU

1. Tarkasta tekstiilin hoitosymbolit (   ).
2. Silitä ensin kankaita, jotka vaativat matalaa lämpötilaa , sitten niitä, jotka vaativat keskitasoista lämpötilaa  ja lopuksi korkea lämpötilaa  vaativia kankaita.

## LÄMPÖTILAN SÄÄTÖOPAS

etiketin merkintä	lämpötilavalinta
viileä – nylon, akryyli, polyesteri	•
lämmin – villa, polyesteriseokset	••
kuuma – puuvilla, pellava	•••/max
älä silitä	-

Jos kankaan etiketin ohjeet poikkeavat tästä oppaasta, noudata etiketin ohjeita.

### TÄYTTÖ

Silitysrauta voi käyttää vesijohtovedellä, mutta jos asut alueella, jossa vesi on kovaa, sinun on tislattava vesi (tai käytä kemiallisesti tislattua vettä).

Jos ostat tislattua vettä, tarkista, että se sopii silitysraudoille.

Älä käytä silitysraudassa muuta kuin vettä, muutoin silitysrauta vaurioituu.

1. Irrota laite sähköverkosta.
2. Aseta lämpötilansäädin asentoon •.
3. Avaa veden sisääntulon kansi
4. Kaada hitaasti, jotta ilma poistuu säiliöstä ja vältät ilmalukon.
5. Älä ylitä säiliössä olevaa **max** -merkkiä tai vettä pääsee valumaan käyttöön.
6. Sulje veden sisääntulon kansi. Pyyhi yli valunut vesi.

### SILITYSRAUDAN LÄMMITYS

Silitysrauta lämpiää, kun asetat sen jalustaan. Älykäs tilan merkkivalo palaa silloin, kun silitysrauta täytyy lämmittää uudelleen, ja silloin kun se on käyttövalmis. Älykäs tilan merkkivalo toimii seuraavasti:

Älykäs tilan merkkivalo	Huomautukset
Palaa punaisena	Silitysrautasi lämpenee
Vilkkuu vihreänä	Silitysrautasi on käyttövalmis
Vilkkuu punaisena	Silitysrautasi vaatii uudelleen lämmityksen, mutta voit jatkaa silittämistä vielä hetken
Vilkkuu punaisena, 3 merkkiääntä	Silitysrautasi täytyy asettaa lämpiämään mahdollisimman pian
Sykkii hitaasti punaisena	Automaattinen sammutus aktivoituna

### Tärkeä huomautus:

Pidä silitysrauta aina jalustassa silytysten välissä. Tämä varmistaa tehokkaan lämpiämisen ja saat silitysraudastasi parhaan suoritustehon.

1. Käännä lämpötilansäätöä siten, että haluamasi asetus on merkin kohdalla.
2. Aseta silitysrauta jalustaan ja liitä jalustan pistoke pistorasiaan (kytke pistorasia päälle, jos se on kytkettävä). Älykäs tilan merkkivalo palaa punaisena ja silitysraudan lämpiäminen käynnistyy.
3. Silitysrautasi on käyttövalmis, kun älykäs tilan merkkivalo vilkkuu vihreänä.

### HÖYRYSILITYS



1. Jos haluat käyttää höyryä, lämpötila-asetuksen tulee olla tai korkeampi.
2. Aseta höyrynsäätö haluamaasi asetukseen ( = ei höyryä, = korkea).
3. Silitysrautasi on käyttövalmis, kun älykäs tilan merkkivalo vilkkuu vihreänä.

## SUIHKE

Veden suihkutuspaine vaikuttaa joihinkin kankaisiin. Testaa tämä jollain kankaan piilossa olevalla osalla.

1. Nosta silitysrauta ylös kankaalta.
2. Suuntaa suihkutussuutin kankaalle.
3. Paina  -painiketta.
4. Sinun on ehkä painettava 2 tai 3 kertaa pumpataksesi vettä järjestelmän läpi.

## HÖYRSUIHKE

1. Jos haluat käyttää höyryä, lämpötila-asetuksen tulee olla  tai korkeampi.
2. Jos et toimi näin, vaatteille joutuu vettä, ei höyryä.
3. Nosta silitysrauta ylös kankaalta.
4. Paina  -painiketta.
5. Jätä 4 sekuntia suihkausten välille, jotta höyryä voi muodostua.

## KUIVASILITYS

1. Jos aiot sillittää ilman höyryä 20 minuuttia tai pidempään, tyhjennä säiliö ensin, jotta vältät höyryn spontaanin purkautumisen.
2. Aseta höyrynsäädin asentoon .
3. Silitysrautasi on käyttövalmis, kun älykäs tilan merkkivalo vilkkuu vihreänä.

## HÖYRYTYS PYSTYASENNOSSA

Poista rypyt ripustimella roikkuvista vaatteista, verhoista tai sisustuskankaista.

- Tarkasta, että kankaan taustapuolella on riittävästi ilmankiertoa, muuten kosteus kerääntyy ja aiheuttaa hometta.
  - Tarkasta, että kankaan taustapuolella ei ole mitään, mitä höyry voisi vahingoittaa.
  - Tarkasta että taskut, käänteet ja hihat ovat tyhjiä.
1. Aseta lämpötilansäädin asentoon **max**.
  2. Nosta silitysrauta ylös kankaalta.
  3. Paina  -painiketta.
  4. Jätä 4 sekuntia suihkausten välille, jotta höyryä voi muodostua.

## KÄYTÖN JÄLKEEN



1. Aseta lämpötilansäädin asentoon **•**.
2. Irrota pistoke jalustasta.
3. Avaa veden sisääntulon kansi
4. Pitele silitysrautaa tiskialtaan yllä, käännä se ylösalaisin ja anna veden valua säiliöstä veden sisääntulon kautta.
5. Aseta silitysrauta jalustaan. Anna sen jäähtyä kokonaan.
6. Kun silitysrauta on jäähtynyt, pyyhi kosteus pois.
7. Puhdista laitteen ulkopinta kostealla kankaalla.
8. Poista pohjalevyn tahrat tilkalla etikkaa.

## AUTOMAATTINEN PUHDISTUS

Käytä automaattista puhdistustoimintoa ainakin kerran kuukaudessa normaalin veden alueilla ja useammin kovan veden alueilla, jotta kalkan kerääntyminen estetään.

Jos tuote on takuun alainen ja siinä on kalkinpoiston laiminlyönnin aiheuttamia vikoja, laitteen korjauksesta veloitetaan.

Tarvitset altaan tai ison kulhon, johon pohjalevystä ulos tuleva vesi kerätään.

1. Täytä säiliö **max**-merkkiin saakka.
2. Aseta lämpötilansäädin asentoon **max**.
3. Aseta silitysrauta jalustaan.
4. Liitä jalusta verkkovirtaan ja odota, kunnes älykäs tilan merkkivalo vilkkuu vihreänä.
5. Pidä silitysrautaa altaan tai kulhon yläpuolella pohjalevy alaspäin.
6. Siirrä höyrynsäädin merkin  ohi kohtaan  ja pidä se tässä asetuksessa.
7. Liikuta silitysrautaa varovasti edestakaisin. Pysy poissa purkautuvan veden ja höyryn luota.

8. Vesi ja höyry huuhtelevat kalkkikarstan ja lian pohjalevyn läpi tiskialtaaseen.
9. Kun vettä ja höyryä ei enää tule pohjalevystä, vapauta höyrynsäätö.

### **AUTOMAATTINEN SAMMUTUS**

1. Silitysrauta sammuu, jos sitä ei liikuteta noin 8 minuuttiin.
2. Älykäs tilan merkkivalo sykkii hitaasti punaisena.
3. Voit kytkeä silitysraudan uudelleen päälle nostamalla sen pois jalustasta ja asettamalla sen takaisin lämpiämään, kunnes älykäs tilan merkkivalo vilkkuu vihreänä.



### **YMPÄRISTÖN SUOJELU**

Jotta vältettäisiin ympäristölle ja terveydelle koituvat haitat, jotka johtuvat vaarallisista aineista sähkölaitteissa ja elektronisissa laitteissa, tällä symbolilla varustetut laitteet tulee heittää pois erillään lajittelemattomista jätteistä, ne on otettava talteen, käytettävä uudestaan ja kierrätettävä.

Внимательно ознакомьтесь с инструкцией и сохраните ее. Передавайте изделие вместе с инструкцией.

## **ВАЖНЫЕ МЕРЫ ПРЕДОСТОРОЖНОСТИ**

Следуйте основным инструкциям по безопасности, включая следующие:

Использование данного устройства детьми старше 8 лет, лицами с ограниченными физическими, сенсорными или умственными способностями, недостатком опыта или знаний допускается при условии контроля или инструктажа и осознания связанных рисков.

Детям запрещено играть с устройством. Очистку и обслуживание устройства могут выполнять дети старше 8 лет при условии наблюдения взрослыми. Используйте и храните прибор в местах недоступных для детей. Храните утюг и шнур питания в месте, недоступном для детей младше 8 лет, когда прибор включен в розетку или остывает.

Утюг должен использоваться и стоять на ровной неподвижной поверхности. Когда утюг устанавливается на подставку, убедитесь, что поверхность, на которой он расположен, является неподвижной.

Утюг должен использоваться только с входящей в комплект подставкой. Не оставляйте утюг без присмотра, если он включен в сеть или когда он стоит на гладильной доске.

Отключайте утюг от сети перед наполнением, чисткой и после использования.

Не используйте прибор, если он падал или был поврежден или если он работает с перебоями или пропускает воду.

Если кабель поврежден, он должен быть заменен производителем, сервисным агентом или другим квалифицированным лицом для предотвращения опасности.

**⚠ Поверхности устройства нагреваются — не прикасайтесь к ним.**

- Не погружайте прибор в какую-либо жидкость; не используйте его в ванной комнате, около воды или вне помещений.
- Не гладьте одежду на человеке – это приведет к его травмированию.
- Прибор не может работать от внешнего таймера или дистанционной системы управления.
- Не царапайте подошву утюга – избегайте глажения кнопок, застежек и т.д.
- Прибор имеет защитный тепловой предохранитель, который перегорит при перегреве. Если это произойдет, прибор перестанет работать и его необходимо будет вернуть для ремонта.

## **ТОЛЬКО ДЛЯ БЫТОВОГО ИСПОЛЬЗОВАНИЯ**





### **ИЛЛЮСТРАЦИИ**

- |                                   |   |
|-----------------------------------|---|
| 1. Регулятор температуры          | 5. Распылитель                          |
| 2. Регулятор пара                 | 6. Подошва                              |
| 3. Водозаборное отверстие         | 7. Интеллектуальный индикатор состояния |
| 4. Крышка водозаборного отверстия | 8. Подставка                            |

### **ПЕРЕД ПЕРВЫМ ИСПОЛЬЗОВАНИЕМ ПРИБОРА**







- Удалите все лейблы, стикеры или упаковку с утюга и подошвы.
- Не беспокойтесь, если сначала утюг испускает дым, это прекратится, когда элемент термостабилизирован.
- Прогладьте кусок старой хлопчатобумажной ткани для того, чтобы очистить подошву.

## РУКОВОДСТВО ПО УСТАНОВКЕ ТЕМПЕРАТУРЫ

маркировка	установка температуры
 холодный – нейлон, акрил, полиэстер	•
 теплый – шерсть, примеси полиэстера	••
 горячий – хлопок, лен/деним, джинсовая ткань	•••/max
 гладить запрещено	-

Если инструкции на ткани отличаются от указанных здесь, следуйте инструкциям на ярлыке.

### ПОДГОТОВКА

1. Проверьте символы ткани (   .
2. Сначала гладьте материалы, предназначенные для глажки на низкой температуре , затем те, что предназначены для средней температуры , и закончите теми, которые предназначены для высоких температур .

### НАПОЛНЕНИЕ

Утюг можно использовать с водой из-под крана, но если в вашей местности жесткая вода, используйте дистиллированную воду (не химически очищенную).

Если Вы покупаете дистиллированную воду, проверьте, чтобы она подходила для утюгов. Не добавляйте ничего в воду – это повредит утюг.

1. Откройте крышку водозаборного отверстия
2. Наливайте медленно, чтобы воздух мог выйти из резервуара и не образовалось воздушной пробки.
3. Не наливайте воду выше символа max на резервуаре, иначе она будет выливаться при использовании.
4. Закройте крышку водозаборного отверстия. Вытрите пролитую воду.

### НАГРЕВ ВАШЕГО УТЮГА

Ваш утюг нагревается путем помещения его на подставку. Интеллектуальный индикатор состояния покажет, когда снова потребуется нагрев утюга и когда прибор будет готов к использованию. Интеллектуальный индикатор состояния работает следующим образом:

Интеллектуальный индикатор состояния	Примечания
Горит красным цветом	Ваш утюг нагревается
Мигает зеленым цветом	Ваш утюг готов к использованию
Мигает красным цветом	Вашему утюгу требуется повторный нагрев, но вы можете продолжать глажку еще немного
Мигает красным цветом, издает 3 звуковых сигнала	Ваш утюг следует как можно скорее нагреть повторно
Медленно пульсирует красным цветом	Автоматическое выключение активировано

#### Важная заметка:

Во время пауз при глажении всегда помещайте утюг обратно на подставку. Это гарантирует максимально эффективный нагрев и превосходные результаты глажки утюгом.

1. Поверните регулятор температуры так, чтобы желаемая установка находилась возле указателя.
2. Поместите утюг на подставку и включите подставку в розетку (включите розетку, если она снабжена выключателем). Интеллектуальный индикатор состояния загорится красным цветом, и ваш утюг начнет нагреваться.
3. Когда интеллектуальный индикатор состояния мигает зеленым цветом, ваш утюг готов к использованию.

## ПАРОВОЕ ГЛАЖЕНИЕ

1. Если вы намерены использовать пар, температуру необходимо установить на ☞ или выше.
2. Установите ручку регулировки пара на нужное вам значение (☞= нет пара, ☞= высокий).
3. Когда интеллектуальный индикатор состояния мигает зеленым цветом, ваш утюг готов к использованию.

## РАСПЫЛИТЕЛЬ

Пятна воды могут повредить некоторые ткани. Протестируйте эту функцию на скрытом участке ткани.

1. Поднимите утюг с ткани.
2. Направьте распылитель на ткань.
3. Нажмите кнопку .
4. Возможно, вам придется нажать на нее 2–3 раза, чтобы прокачать воду через систему.

## ОБДУВ ПАРОМ

1. Если вы намерены использовать пар, температуру необходимо установить на ☞ или выше.
2. В противном случае на вашу одежду попадет вода, а не пар.
3. Поднимите утюг с ткани.
4. Нажмите кнопку .
5. Выдерживайте по 4 секунды между нажатиями, чтобы пар успевал образоваться.

## СУХОЕ ГЛАЖЕНИЕ

1. Если вы собираетесь гладить всухую на протяжении 20 минут или дольше, сначала опустошите резервуар, чтобы избежать непроизвольного выброса пара.
2. Установите ручку регулировки пара на ☞.
3. Когда интеллектуальный индикатор состояния мигает зеленым цветом, ваш утюг готов к использованию.

## ВЕРТИКАЛЬНОЕ ОТПАРИВАНИЕ

Расправьте складки с висящей одежды, занавесок и обивки.

- Убедитесь, что материал достаточно вентилируется, иначе может появиться влага, образуя плесень.
  - Убедитесь, что за тканью нет ничего, что может повредиться паром.
  - Убедитесь, что карманы, загибы и манжеты пусты.
1. Установите регулятор температуры на **max**.
  2. Поднимите утюг с ткани.
  3. Нажмите кнопку .
  4. Выдерживайте по 4 секунды между нажатиями, чтобы пар успевал образоваться.

## ПОСЛЕ ИСПОЛЬЗОВАНИЯ

1. Установите регулятор температуры на ●.
2. Отключите прибор от электросети.
3. Откройте крышку водозаборного отверстия
4. Держа утюг над раковиной, переверните его и вылейте воду из резервуара через водозаборное отверстие.
5. Поместите утюг на подставку. Дайте прибору полностью остыть.





6. Когда утюг остынет, вытрите всю влагу.
7. Очистите внешнюю поверхность прибора влажной тканью.
8. Удалите пятна с подошвы, используя немного уксуса.

## **САМООЧИЩЕНИЕ**

Во избежание образования накипи используйте функцию самоочистки как минимум раз в месяц в местностях с нормальной водой и чаще в местностях с жесткой водой.

Товары, возвращенные по гарантии с поломками вследствие накипи, будут подлежать ремонту.

Вам понадобится таз или большая миска для сбора воды, вытекающей из подошвы.

1. Заполните резервуар до символа **max**.
2. Установите регулятор температуры на **max**.
3. Поместите утюг на подставку.
4. Подключите подставку к сети и подождите, пока интеллектуальный индикатор состояния начнет мигать зеленым цветом.
5. Держите утюг над тазом или миской подошвой вниз.
6. Переведите ручку регулировки пара через символ  до , и удерживайте ее там.
7. Аккуратно подвигайте утюг в разные стороны. Берегитесь вытекающей воды и пара.
8. Вода и пар смоят накипь и пыль через подошву.
9. Когда вода и пар перестанут подаваться из подошвы, отпустите ручку регулировки пара.

## **АВТОМАТИЧЕСКОЕ ВЫКЛЮЧЕНИЕ**

1. Если утюг не перемещается в течение приблизительно 8 минут, он выключается.
2. Интеллектуальный индикатор состояния будет медленно пульсировать красным цветом.
3. Для того чтобы снова включить прибор, поднимите его с подставки, затем поставьте обратно и дайте ему повторно нагреться, пока интеллектуальный индикатор состояния не замигает зеленым цветом.

## **ЗАЩИТА ОКРУЖАЮЩЕЙ СРЕДЫ**

Для того чтобы избежать угроз для здоровья и окружающей среды из-за вредных веществ в электрических и электронных товарах, приборы, отмеченные данным символом, должны утилизироваться не как не отсортированные бытовые отходы, а как восстановленные или повторно использованные.

Přečtěte si pokyny a uschovejte je. Pokud zařízení předáte dál, předejte ho i s návodem. Před použitím odstraňte všechny obaly.

## **DŮLEŽITÁ BEZPEČNOSTNÍ OPATŘENÍ**

Dodržujte základní bezpečnostní pokyny, jako jsou:

Tento přístroj mohou používat děti ve věku od 8 let a osoby se sníženými fyzickými, sensorickými či mentálními schopnostmi nebo osoby, které výrobek nikdy nepoužívaly nebo jej neznají, pokud tak činí pod dozorem/byly poučeny a rozumí souvisejícím rizikům. S přístrojem si nesmějí hrát děti. Děti nesmějí provádět čištění a běžnou údržbu, pokud nedosáhly věku alespoň 8 let a nejsou-li pod dozorem. Spotřebič používejte a uskladněte mimo dosah dětí.

Žehličku se šňůrou uchovávejte mimo dosah dětí mladších 8 let, pokud je zapojena v síti či právě chladne.

Žehlička musí být používána na plochém stabilním povrchu, a na takový povrch se i odkládá. Když žehličku odkládáte do stojanu, ujistěte se, že povrch, na kterém stojan stojí, je stabilní.

Žehlička musí být používána jen s originálním stojanem.

Nenechávejte žehličku bez dozoru, pokud je zapojena v síti či je odložena na žehlicím prkně.

Před plněním vodou, před čištěním a po použití žehličku vypojte ze sítě.

Zařízení nepoužívejte, jestliže vám upadne či pokud je poškozeno, anebo pracuje nesprávně či netěsní.

Pokud je poškozený kabel, musí jej vyměnit výrobce, jeho servisní zástupce nebo osoba podobně kvalifikovaná, aby nedošlo k riziku.

**⚠ Povrchy přístroje budou pálit – nedotýkejte se jich.**

- Neumísťujte spotřebič do kapaliny, nepoužívejte jej v koupelně, u vody ani venku.
- Oblečení nežehlete, pokud si je osoba nesvlékne – danou osobu poraníte.
- Tento spotřebič nepoužívejte za jiným účelem, než je vysvětleno v těchto pokynech.
- Zabraňte poškrábání žehlicí plochy – dávejte pozor na knoflíky, zipy atd.
- Zařízení je opatřeno ochranou tepelnou pojistkou, která se při přehřátí spálí. Pokud se tak stane, zařízení přestane fungovat a je třeba ho dát do opravy.

## **JEN PRO DOMÁCÍ POUŽITÍ**





### **NÁKRESY**

- |                              |                           |
|------------------------------|---------------------------|
| 1. Regulátor teploty         | 5. Tryska kroupení        |
| 2. Regulátor páry            | 6. Žehlicí plocha         |
| 3. Napouštěcí otvor          | 7. Chytrá kontrolka stavu |
| 4. Víčko napouštěcího otvoru | 8. Stojan                 |





### **PŘED PRVNÍM POUŽITÍM**

- Z žehličky i žehlicí plochy odstraňte všechny nálepky, etikety a obaly.
- Pokud na začátku žehlička trochu kouří, ničemu to nevádí. Žehlička se musí „vypálit“.
- Žehlicí plochu vyčistíte tak, že vyžehlíte kousek staré bavlněné látky.

### **PŘÍPRAVA**

1. Zjistěte, jaké jsou na textilu symboly (.
2. Napřed žehlete látky, které vyžadují nízkou teplotu , pak ty, které vyžadují střední teplotu , a nakonec ty, které vyžadují vysoké teploty .

## INSTRUKCE PRO NASTAVENÍ TEPLoty

používané symboly	nastavení teploty
 nízká – nylon, akryl, polyester	•
 střední – vlna, polyesterové směsi	••
 vysoká – bavlna, len	•••/max
 nežehlit	-

Pokud se instrukce na visačce prádla od těchto instrukcí liší, řiďte se údaji na visačce.

### PLNĚNÍ

V žehličce můžete používat vodu z kohoutku, ale pokud máte tvrdou vodu, měli byste použít vodu destilovanou (ne vodu chemicky zbavenou vodního kamene).

Pokud kupujete destilovanou vodu, ujistěte se, že je označená jako vhodná do žehliček.

Do vody nic nepřidávejte – žehličku byste poškodili.

1. Otevřete víčko pro napouštění vody.
2. Vodu nalévejte pomalu, aby mohl z nádržky uniknout vzduch a nedošlo k zavzdušnění.
3. Neplňte nad rysku max. vyznačenou na nádržce – voda by mohla během žehlení vytékat.
4. Uzavřete nádržku víčkem. Utřete místa potřísněná vodou.

### NAHRÍVÁNÍ ŽEHLIČKY

Žehlička se nahřívá tak, že se odloží do stojanu. Podle chytré kontrolky stavu poznáte, kdy potřebujete žehličku znovu nahřát a kdy je připravena k použití. Chytrá kontrolka stavu funguje následovně:



Chytrá kontrolka stavu	Připomínky
Nepřerušovaná červená	Žehlička se nahřívá
Blikající zelená	Žehlička je připravena k použití
Blikající červená	Žehlička potřebuje znovu nahřát, ale můžete ještě chvíli pokračovat v žehlení
Blikající červená, 3 pípnutí	Žehlička potřebuje co nejdříve znovu nahřát
Pomalou pulzující červená	Aktivováno automatické vypnutí

### Důležitá poznámka:

Mezi jednotlivými žehlicími úkony odkládejte žehličku vždy zpět do stojanu. To vám zajistí nejefektivnější nahřátí a žehlička je tak schopna podat nejlepší výkon.

1. Regulátorem teploty otočte tak, aby ukazatel směřoval k vámi požadované teplotě.
2. Žehličku odložte do stojanu a zapojte stojan do zásuvky (zásuvku zapněte, jestli je vypínatelná). Chytrá kontrolka stavu se rozsvítí červeně a žehlička se začne nahřívát.
3. Jakmile chytrá kontrolka stavu začne blikat zeleně, žehlička je připravena k použití.

### ŽEHLENÍ S NAPAŘOVÁNÍM

1. Pokud potřebujete použít páru, teplota musí být nastavena na  nebo vyšší.
2. Regulátor páry nastavte podle potřeby ( = žádná pára,  = vysoká).
3. Jakmile chytrá kontrolka stavu začne blikat zeleně, žehlička je připravena k použití.



### KROPENÍ

U některých látek je třeba opatrnosti. Napřed kropení vyzkoušejte na skryté části oblečení.

1. Žehličku z látky zvedněte.
2. Namiřte trysku kropení na látku.

3. Stiskněte  tlačítko.
4. Občas je třeba kropení stisknout 2krát či 3krát, aby se voda do systému napumpovala.

## PARNÍ RÁZ

1. Pokud potřebujete použít páru, teplota musí být nastavena na  nebo vyšší.
2. Pokud tak neučiníte, oblečení zamokříte, protože se pára neutvoří.
3. Žehličku z látky zvedněte.
4. Stiskněte  tlačítko.
5. Jakmile chytrá kontrolka stavu začne blikat zeleně, žehlička je připravena k použití.

## SUCHÉ ŽEHLENÍ

1. Pokud budete žehlit nasucho 20 minut či déle, napřed vyprázdněte nádržku, aby pára samovolně neufukovala.
2. Regulátor páry nastavte na symbol .
3. Počkejte, dokud kontrolka nezhasne, potom začnete žehlit.

## SVISLÉ NAPAŘOVÁNÍ

Odstraňuje pomačkaná místa na visícím oblečení, zavěšených závěsech a dekoračních látkách.

- Ujistěte se, že za látkou je dostatečný prostor pro větrání, jinak by mohl prostor vlhnout a vytvářet se plíseň.
  - Ujistěte se, že v prostoru za látkou se nenachází nic, co by se mohlo párou poškodit.
  - Přesvědčte se, že kapsy, záhyby a manžety jsou prázdné.
  - Ujistěte se, že nádržka je naplněna vodou.
1. Regulátor teploty nastavte na symbol **max**.
  2. Držte žehličku v blízkosti látky (nesmí se dotýkat).
  3. Stiskněte  tlačítko.
  4. Mezi jednotlivými impulsy vyčkejte 4 sekundy, aby se pára stačila doplnit.

## PO POUŽITÍ



1. Regulátor teploty nastavte na symbol **•**.
2. Stojan vypojte ze sítě.
3. Otevřete víčko pro napouštění vody.
4. Přidržte žehličku nad dřezem, otočte ji vzhůru nohama a vypusťte vodu z nádržky přes napouštěcí otvor.
5. Odložte žehličku do stojanu. Nechte žehličku zcela vychladnout.
6. Až bude chladná, utřete vlhká místa.
7. Vyčistěte vnější plochy spotřebiče vlhkým hadříkem.
8. Skvrny z žehlicí plochy odstraňte pomocí trochy octa.

## SAMOČIŠTĚNÍ

Aby se žehlička nezanášela vodním kamenem, je třeba alespoň jednou měsíčně použít funkci samočištění, pokud máte normální vodu, a častěji pokud máte tvrdou vodu.

Výrobky reklamované kvůli vadám způsobeným vodním kamenem, budou opraveny za poplatek.

Pro odchytnutí vody vytékající z žehlicí plochy potřebujete lavor nebo velkou mísu.

1. Nádržku naplňte k rysce **max**.
2. Regulátor teploty nastavte na symbol **max**.
3. Odložte žehličku do stojanu.
4. Zapojte stojan do sítě a vyčkejte, dokud nezačne chytrá kontrolka stavu blikat zeleně.
5. Žehličku držte nad lavorem nebo mísou s žehlicí plochou směřující dolů.
6. Knoflík páry nastavte přes  na , a tam ho přidržte.
7. Lehce žehličkou hýbejte dopředu a dozadu. Vyvarujte se kontaktu s unikající vodou a párou.
8. Voda a pára odplaví vodní kámen a prach přes žehlicí plochu.
9. Když z žehlicí plochy přestane vycházet voda s párou, uvolněte regulátor páry.

## **AUTOMATICKÉ VYPNUTÍ**

1. Pokud se s žehličkou asi 8 minut nehýbá, sama se vypne.
2. Chytrá kontrolka stavu bude pomalu červeně pulzovat.
3. Žehličku znovu zapnete tak, že ji vyjmete ze stojanu a vrátíte zpátky. Nechte ji znovu nahřát, dokud chytrá kontrolka stavu nezačne blikat zeleně.



## **OCHRANA ŽIVOTNÍHO PROSTŘEDÍ**

Aby nedošlo k ohrožení zdraví a životního prostředí vlivem nebezpečných látek obsažených v elektrických a elektronických produktech, spotřebiče označené tímto symbolem nesmějí být vhazovány do směsného odpadu, ale je nutno je obnovit, znovu použít nebo recyklovat.

Prečítajte si pokyny a odložte tak, aby ste ich mohli priložiť pri prípadnom odovzdaní výrobku niekomu inému. Pred použitím odstráňte všetky obaly.

## **DÔLEŽITÉ BEZPEČNOSTNÉ OPATRENIA**

Dodržiujte základné bezpečnostné opatrenia, vrátane:

Tento prístroj môžu používať deti od 8 rokov a osoby so zníženými fyzickými, zmyslovými alebo psychickými schopnosťami alebo nedostatkom skúseností a vedomostí ak sú pod dozorom/poučení a sú si vedomí s tým spojených rizík.

Deti sa nesmú hrať s prístrojom. Čistenie a používateľská údržba nesmie byť vykonávaná deťmi, ak nie sú staršie ako 8 rokov a pod dozorom. Tento spotrebič používajte a skladujte mimo dosahu detí.

Žehličku s káblom nenechávajte v dosahu detí mladších ako 8 rokov, keď je zapojená v elektrickej sieti alebo sa necháva vychladnúť.

Žehlička sa musí používať a odkladať na rovnom, stabilnom povrchu. Pri ukladaní žehličky na podstavec dbajte o to, aby bol povrch, na ktorom je podstavec položený, stabilný.

Žehlička sa smie používať iba s dodávaným podstavcom.

Nenechávajte žehličku bez dozoru, keď je pripojená do elektrickej siete, alebo keď je postavená na žehliacej doske.

Pred napĺňaním, čistením a po použití odpojte žehličku zo siete.

Nepoužívajte prístroj, keď spadol alebo je poškodený, pri poruchách alebo keď preteká.

Ak je prírodný kábel poškodený, musí byť vymenený výrobcom, jeho servisným technikom alebo iným kvalifikovaným odborníkom, aby nedošlo k riziku.

**⚠ Povrchy prístroja budú horúce – nedotýkajte sa ich.**

- Spotrebič nekladajte do kvapaliny, nepoužívajte ho v kúpeľni, pri vode alebo vonku.
- Šatstvo nežehlite ak ho má práve niekto na sebe – dotýčaním osoby tým spôsobíte zranenia.
- Tento spotrebič nepoužívajte na iné účely ako je uvedené v tomto návode na používanie.
- Nepoškrabte žehliacu plochu – vyhýbajte sa gombíkom, zipsom a pod.
- Prístroj má ochrannú tepelnú poistku, ktorá sa pri prehriatí preruší. V takom prípade prestane prístroj fungovať a musí sa dať opraviť.

## **LEN NA DOMÁCE POUŽITIE**

### **NÁKRESY**

- |                          |                                    |
|--------------------------|------------------------------------|
| 1. Regulátor teploty     | 5. Kropiaca tryska                 |
| 2. Regulátor pary        | 6. Žehliaca plocha                 |
| 3. Plniaci otvor         | 7. Inteligentná svetelná kontrolka |
| 4. Kryt plniaceho otvoru | 8. Podstavec                       |





### **PRED PRVÝM POUŽITÍM**

- Zo žehličky a žehliacej plochy odstráňte všetky označenia, nálepky alebo obalový materiál.
- Ak žehlička zo začiatku trochu dymí, je to v poriadku a po prečistení ohrievacieho telesa uvedené prestane.
- Prežehlite najskôr starší kus bavlnenej látky, aby ste vyčistili žehliacu plochu.

### **PRÍPRAVA**

1. Pozrite si symboly znázorňujúce starostlivosť o oblečenie (☒ ☒ ☒ ☒).
2. Najskôr žehlite tkaniny vyžadujúce nízke teploty ☒, potom tie, ktoré potrebujú stredne vysoké teploty ☒ a nakoniec tie vyžadujúce vysoké teploty ☒.

## SPRIEVODCA NASTAVENÍM TEPLoty

označenie na visačkách	nastavenie teploty
 nízka – nylon, akryl, polyester	•
 stredná – vlna, zmesi s polyesterom	••
 vysoká – bavlna, ľan	•••/max
 nežehliť	-

Ak sa pokyny na visačkách šiat líšia od tohto sprievodcu, postupujte podľa pokynov na visačke.

### PLNENIE

Žehlička sa môže používať s vodou z vodovodu, ale ak bývate v oblasti s tvrdou vodou, mali by ste používať destilovanú vodu (nie chemicky zmäkčenú vodu).

Pri kúpe destilovanej vody sa presvedčte, či je určená pre žehličky.

Do vody nič nepridávajte – poškodíte tým žehličku.

1. Otvorte kryt plniaceho otvoru.
2. Lejte pomaly, aby mohol vzduch z nádržky unikať a nevznikla vzduchová bublina.
3. Nenapĺňajte nádržku nad značku max, inak bude voda počas používania unikať.
4. Zatvorte kryt plniaceho otvoru. Utrite vyliatu vodu.

### ZOHRIEVANIE ŽEHLIČKY

Žehlička sa zohrieva položením na podstavec. Inteligentná svetelná kontrolka vám ukáže, kedy je potrebné dať žehličku znovu zohriať, a kedy je pripravená na použitie. Inteligentná svetelná kontrolka funguje takto:



Inteligentná svetelná kontrolka	Poznámky
Stála červená	Žehlička sa zohrieva
Blikajúca zelená	Žehlička je pripravená na použitie
Blikajúca červená	Žehličku je potrebné dohriať, ale môžete ešte chvíľu pokračovať v žehlení
Blikajúca červená, 3 pípnutia	Žehlička je potrebné dohriať čo najskôr
Pomaly pulzujúca červená	Aktivovaná funkcia automatického vypnutia

### Dôležitá poznámka:

Medzi žehlením jednotlivých kusov ukladajte žehličku vždy späť na podstavec. Tak zabezpečíte najefektívnejšie zohrievanie a získate najlepší výkon žehličky.

1. Otáčajte regulátorom teploty kým nedosiahnete nastavenie, ktoré požadujete.
2. Položte žehličku na podstavec a zapojte podstavec do elektrickej zásuvky (zapnite zásuvku, ak má spínač). Inteligentná svetelná kontrolka sa rozsvieti na červeno a žehlička sa začne zohrievať.
3. Keď inteligentná svetelná kontrolka bliká na zeleno, žehlička je pripravená na použitie.

### ŽEHLENIE PAROU



1. Ak chcete použiť paru, teplota musí byť nastavená na  alebo vyššiu.
2. Nastavte regulátor pary na symbol, aký požadujete ( = žiadna para,  = veľká para).
3. Keď inteligentná svetelná kontrolka bliká na zeleno, žehlička je pripravená na použitie.

## KROPENIE

Kropenie vodou niektoré látky poznačí. Otestujte to na skrytej časti látky.

1. Zdvihnite žehličku z látky.
2. Nasmerujte trysku kropenia na látku.
3. Stlačte tlačidlo . Možno ho budete musieť stlačiť 2 až 3-krát, aby ste vodu napumpovali cez systém.

## PARNÝ PULZ

1. Ak chcete použiť paru, teplota musí byť nastavená na  alebo vyššiu.
2. Zdvihnite žehličku z látky.
3. Stlačte tlačidlo .
4. Medzi jednotlivými stlačeniami nechajte uplynúť 4 sekundy, aby sa mohla para nahromadiť.

## SUCHÉ ŽEHLENIE

1. Ak sa chystáte žehliť nasucho 20 a viac minút, vyprázdnite najskôr nádržku, aby ste zabránili spontánnym vystreknutiam pary.
2. Regulátor pary nastavte na .
3. Nastavte požadovanú teplotu.
4. Keď inteligentná svetelná kontrolka bliká na zeleno, žehlička je pripravená na použitie.

## VERTIKÁLNE NAPAROVANIE

Odstráňte záhyby na visiacich šatách, visiacich záclonách a na bytovom textile.

- Presvedčte sa, či je za látkou dostatočné vetranie, inak sa môže vlhkosť nahromadiť a spôsobiť pleseň.
  - Presvedčte sa, či sa za látkou nenachádza niečo, čo by mohla para poškodiť.
  - Skontrolujte, či sú vrecká, záložky a manžety prázdne.
  - Skontrolujte, či je zásobník naplnený vodou.
1. Regulátor teploty nastavte na **max**.
  2. Držte žehličku v blízkosti látky (nesie sa jej dotýkať).
  3. Stlačte tlačidlo .
  4. Medzi jednotlivými stlačeniami nechajte uplynúť 4 sekundy, aby sa mohla para nahromadiť.

## PO POUŽITÍ

1. Regulátor teploty nastavte na **●**.
2. Podstavec odpojte z elektrickej siete.
3. Otvorte kryt plniaceho otvoru.
4. Podržte žehličku nad drezom, prevráťte ju naopak a vypustite vodu z nádržky cez plniaci otvor.
5. Postavte žehličku na podstavec. Nechajte ju úplne vychladnúť.
6. Keď je prístroj studený, utrite všetky vlhké miesta a uzatvorte kryt zásobníka na vodu.
7. Vonkajší povrch spotrebiča vyčistite vlhkou handričkou.
8. Škvŕny na žehliacej ploche odstráňte s trochou octu - dávajte pozor, aby ste ju poškriabali.

## SAMOČISTENIE

Na zabránenie tvorby vodného kameňa používajte funkciu samočistenie aspoň raz mesačne v oblastiach s normálnou vodou, častejšie v oblastiach s tvrdou vodou.



Výrobky vrátené v rámci záruky s poruchami spôsobenými vodným kameňom budú opravené za poplatok.

Budete potrebovať nádobu alebo veľkú misu na zachytenie vody vychádzajúcej zo žehliacej plochy.

1. Naplňte nádržku po značku **max**.
2. Regulátor teploty nastavte na **max**.
3. Postavte žehličku na podstavec.
4. Podstavec zapojte do elektrickej siete a počkajte, kým inteligentná svetelná kontrolka



nezačne blikať na zeleno.

5. Podržte žehličku nad nádobou alebo misou so žehliacou plochou smerom nadol.
6. Pohybuje ovládačom pary od  po  a nechajte ho tam.
7. Jemne pohybujte žehličkou dopredu a dozadu nad nádobou alebo misou.
8. Voda a para spláchnu vodný kameň a prach cez žehliacu plochu do nádoby/veľkej misy.
9. Keď zo žehliacej plochy prestanú vychádzať voda a para, uvoľníte regulátor pary.

### **AUTOMATICKÉ VYPNUTIE**

1. Ak sa žehličkou nepohne približne 8 minút, vypne sa.
2. Inteligentná svetelná kontrolka bude pomaly pulzovať na červeno.
3. Na opätovné zapnutie ju nadvihnite z podstavca, potom ju vráťte späť a nechajte ju znovu zohriať, až kým inteligentná svetelná kontrolka nezačne blikať na zeleno.



### **OCHRANA ŽIVOTNÉHO PROSTREDIA**

Aby nedošlo k ohrozeniu zdravia a životného prostredia vplyvom nebezpečných látok v elektrických a elektronických produktoch, nesmú byť spotrebiče označené týmto symbolom likvidované s netriedeným komunálnym odpadom. Je nutné ich triediť, znova použiť alebo recyklovať.

Instrukcję należy przeczytać, zachować, przekazać kolejnemu użytkownikowi, jeśli odstępujemy urządzenie innej osobie. Wyjmij z opakowania przed użyciem.

## **WSKAZÓWKI DOTYCZĄCE BEZPIECZEŃSTWA**

Postępuj zgodnie ze wskazówkami dotyczącymi bezpieczeństwa, między innymi:

Niniejszy sprzęt nie jest przeznaczony do użytkowania przez osoby ( w tym dzieci) o ograniczonej zdolności fizycznej, czuciowej lub psychicznej, lub osoby nie mające doświadczenia lub znajomości sprzętu, chyba że odbywa się to pod nadzorem lub zgodnie z instrukcją użytkowania sprzętu, przekazanej przez osoby odpowiadające za ich bezpieczeństwo. Należy zwracać uwagę na dzieci, aby nie bawiły się sprzętem. Używaj i przemieszczaj urządzenie poza zasięgiem dzieci.

Przechowuj urządzenie i przewód sieciowy, gdy znajduje się ono pod napięciem lub stygnie, w miejscu niedostępnym dla dzieci poniżej 8 roku życia.

Żelazko powinno być używane oraz ustawiane na płaskiej, stabilnej powierzchni. Umieszczając żelazko na podstawce ładującej upewnij się, że powierzchnia, na której znajduje się podstawka ładująca jest stabilna.

Żelazko może być używane tylko z dostarczoną podstawką ładującą.

Nie należy pozostawiać żelazka bez nadzoru, gdy żelazko jest podłączone i kiedy znajduje się na desce do prasowania.

Odlączaj przewód żelazka z gniazdka przed napełnianiem wodą, przed czyszczeniem i po użyciu.

Nie używaj urządzenia, jeśli zostanie upuszczone lub uszkodzone, albo w przypadku nieprawidłowego działania albo nieszczelności.

Jeżeli przewód zasilający ulegnie uszkodzeniu, powinien być wymieniony przez producenta, jego serwis techniczny lub specjalistyczny zakład naprawczy w celu uniknięcia zagrożenia.

**⚠ Powierzchnia urządzenia jest gorąca – nie dotykaj jej.**

- Nie zanurzaj urządzenia w płynie, nie używaj go w łazience, w pobliżu wody, ani na zewnątrz budynku.
- Nie prasuj ubrania, które jest na osobie - ryzyko poparzenia.
- Nigdy nie używaj urządzenia niezgodnie z jego przeznaczeniem określonym w niniejszej instrukcji.
- Nie poruszaj stopy żelazka - omijaj guziki, zamki błyskawiczne, itp.
- Urządzenie posiada bezpiecznik termiczny, który przepali się, jeśli żelazko ulegnie przegrzaniu. Jeśli tak się stanie, urządzenie przestanie działać i musi zostać oddane do naprawy.

## **TYLKO DO UŻYTKU DOMOWEGO**

### **RYСУNKI**

- |                                     |                           |
|-------------------------------------|---------------------------|
| 1. Regulator temperatury            | 5. Dysza spryskiwacza     |
| 2. Przełącznik pary                 | 6. Stopa                  |
| 3. Otwór do wlewania wody           | 7. Wskaźnik stanu żelazka |
| 4. Pokrywka otworu do wlewania wody | 8. Podstawka ładująca     |

### **PRZED PIERWSZYM UŻYCIEM**

- Usuń wszystkie etykiety, naklejki i elementy opakowania z żelazka i z jego stopy.
- Nie przejmuj się, jeśli początkowo z żelazka wydziela się trochę dymu, to ustanie wraz z jego używaniem.
- Aby oczyścić stopę żelazka, najpierw przepraszuj kawałek starej tkaniny bawełnianej.

## PRZYGOTOWANIE DO PRACY

1. Sprawdź symbole na tkaninie ().
2. Najpierw prasuj tkaniny wymagające niskich temperatur , następnie wymagające średnich temperatur i dopiero na końcu - tkaniny które wymagają wysokich temperatur .

## INSTRUKCJA USTAWIENIA TEMPERATURY

oznaczenia na metkach	ustawienia temperatury
zimne żelazko - nylon, akryl, poliester	•
ciepłe żelazko - wełna, mieszanki poliestru	••
gorące żelazko - bawełna, len	•••/max
nie prasować	-

Jeżeli oznaczenia na metce tkaniny różnią się od wskazanych w tej instrukcji, postępuj zgodnie z oznaczeniami na metce.

## NAPEŁNIANIE

Do żelazka można używać wody z kranu, ale jeśli woda w miejscu, w którym mieszasz jest twarda, należy użyć wody destylowanej (nie usuwaj osadu chemicznie).

Przy zakupie wody destylowanej sprawdź, czy może być przeznaczona do żelazek.

Nie dodawaj niczego do wody - możesz uszkodzić żelazko.

1. Otwórz pokrywkę otworu do wlewania wody.
2. Wlewaj wodę powoli, aby powietrze w zbiorniku mogło uciec i nie spowodować korka powietrznego.
3. Do zbiornika wlewaj wodę tylko do oznaczenia max, inaczej woda wyleje się z żelazka
4. Zamknij pokrywkę otworu do napełniania wodą. Wytrzyj ewentualnie rozlaną wodę.

## ROZGRZEWANIE ŻELAZKA

Żelazko się rozgrzewa poprzez umieszczenie go na podstawie ładującej. Inteligentna lampka stanu pokazuje, kiedy żelazko należy podgrzać i kiedy jest gotowe do użycia. Inteligentna lampka stanu działa w następujący sposób:

Wskaźnik stanu żelazka	Uwagi
Czerwona dioda świeci się ciągle	Żelazko się rozgrzewa
Zielony migający	Żelazko jest gotowe do użycia
Czerwony migający	Żelazko wymaga naładowania, lecz możesz prasować jeszcze przez chwilę
Czerwony migający, 3 sygnały akustyczne	Żelazko należy niezwłocznie naładować
Powoli pulsujący czerwony	Aktywne samowylączenie

### Ważna uwaga:

Gdy w trakcie prasowania robisz przerwę, żelazko zawsze trzeba umieścić na podstawie ładującej. Zapewnia to najbardziej efektywne rozgrzewanie żelazka i daje najlepsze wyniki prasowania.

1. Obróć regulatorem temperatury, aby żądane ustawienie znalazło się przy znaczniku.

2. Umieść żelazko na podstawce ładującej i podłącz podstawkę ładującą do gniazda zasilania (włącz gniazdo, jeśli jest przełączalne). Wskaźnik stanu żelazka zaświeci się na czerwono i żelazko zacznie się rozgrzewać.
3. Gdy wskaźnik stanu żelazka miga na zielono, żelazko jest gotowe do użycia.

## PRASOWANIE PAROWE

1. Jeśli masz zamiar stosować parę, temperatura musi być ustawiona na ☁ lub wyżej.
2. Ustaw przełącznik pary na żądane ustawienie (☁ = bez pary, ☁ = duża).
3. Gdy wskaźnik stanu żelazka miga na zielono, żelazko jest gotowe do użycia.

## SPRYSKIWANIE

Kapiąca woda może plamić niektóre tkaniny. Sprawdź to na zakrytym fragmencie materiału.

1. Zdejmij żelazko z tkaniny.
2. Skieruj dyszę spryskiwacza na tkaninę.
3. Naciśnij przycisk .
4. Mogą być potrzebne 2 lub 3 naciśnięcia przycisku, zanim woda przedostanie się przez system.

## UDERZENIE PARY

1. Jeśli masz zamiar stosować parę, temperatura musi być ustawiona na ☁ lub wyżej.
2. Jeśli temperatura będzie niższa, na tkaninę będzie leciała woda zamiast pary wodnej.
3. Zdejmij żelazko z tkaniny.
4. Naciśnij przycisk .
5. Odczekaj 4 sekundy pomiędzy naciśnięciami przycisku, aż wytworzy się potrzebna para.

## PRASOWANIE NA SUCHO

1. Jeśli masz zamiar prasować na sucho przez 20 minut lub więcej, najpierw opróżnij zbiornik wody, aby uniknąć samoistnych uderzeń pary.
2. Ustaw wyłącznik pary na .
3. Gdy wskaźnik stanu żelazka miga na zielono, żelazko jest gotowe do użycia.

## PIONOWE PRASOWANIE PAROWE

Usuwanie zagnieceń z ubrań na wieszakach, z zasłon i tkanin obiciowych.

- Sprawdź, czy tkanina jest dobrze wentylowana, inaczej wilgoć może spowodować powstanie pleśni.
  - Sprawdź, czy w ubraniu lub za tkaniną nie ma czegoś, co może zostać uszkodzone przez parę.
  - Sprawdź, czy kieszenie, mankiety u spodni i bluzek są puste.
1. Ustaw regulator temperatury na **max**.
  2. Trzymaj żelazko blisko tkaniny, ale jej nie dotykaj.
  3. Naciśnij przycisk .
  4. Odczekaj 4 sekundy pomiędzy naciśnięciami przycisku, aż wytworzy się potrzebna para.



## PO UŻYCIU

1. Ustaw regulator temperatury na ●.
2. Odłącz podstawkę ładującą z gniazda zasilania.
3. Otwórz pokrywkę otworu do wlewania wody.
4. Przytrzymaj żelazko nad zlewozmywakiem, obróć je do góry nogami i opróżnij z resztek wody znajdujących się w żelazku.
5. Ustaw żelazko na podstawce ładującej. Ostudź je całkowicie.
6. Kiedy jest już zimne, wytrzyj je.
7. Wytrzyj powierzchnie zewnętrzne urządzenia wilgotną szmatką.
8. Usuń plamy ze stopy żelazka odrobiną octu.

## AUTO CZYSZCZENIE

Aby zapobiec tworzeniu się osadów należy wykorzystać funkcję auto czyszczenia co najmniej raz w miesiącu, lub częściej w miejscowościach gdzie woda jest twarda.

Auto czyszczenie można wykonywać nad zlewozmywakiem, lub umywalką, aby woda odpłynęła ze stopy żelazka.

1. Napełnij zbiornik do znaku **max**.
2. Ustaw regulator temperatury na **max**.
3. Ustaw żelazko na podstawce ładującej.
4. Podłącz podstawkę ładującą do gniazda zasilania i poczekaj, aż wskaźnik stanu żelazka zacznie migać na zielono.
5. Przytrzymaj żelazko nad zlewozmywakiem albo umywalką, stopą skierowaną w dół.
6. Przesuń przełącznik pary w lewą stronę poza oznaczenie  w kierunku  i przytrzymaj w tym położeniu.
7. Delikatnie poruszaj żelazkiem do przodu i do tyłu. Unikaj kontaktu z wylatującą wodą i parą .
8. Woda i para wylatujące przez stopę wypłuczają osad i pył.
9. Gdy ze stopy żelazka przestanie wydobywać się woda z parą, zwolnij przełącznik pary.

## **SAMOWYŁĄCZENIE**

1. Jeśli żelazko przez około 8 minut nie będzie używane, wyłączy się.
2. Wskaźnik stanu żelazka będzie powoli pulsować na czerwono.
3. Aby włączyć ponownie, zdejmij żelazko z podstawki ładującej, obróć nim i odstaw do ponownego nagrzania, aż wskaźnik stanu żelazka zacznie migać na zielono.



## **OCHRONA ŚRODOWISKA**

Zużyte urządzenie oddaj do odpowiedniego punktu składowania, gdyż znajdujące się w urządzeniu niebezpieczne składniki elektryczne i elektroniczne mogą być zagrożeniem dla środowiska. Nie wyrzucaj wraz z odpadami komunalnymi.

Pročitajte upute, držite ih na sigurnom mjestu, prosljedite ih ako dajete uređaj. Uklonite cijelo pakiranje prije uporabe.

## **VAŽNE SIGURNOSNE MJERE**

Poštujte osnovne sigurnosne mjere, uključujući sljedeće:

Ovaj uređaj mogu koristiti djeca od 8 godina na više i osobe smanjenih tjelesnih, osjetilnih ili mentalnih sposobnosti ili osobe koje ne raspolazu iskustvom i znanjem ako su pod nadzorom ili rade po uputama, te razumiju uključene opasnosti. Djeca se ne smiju igrati s uređajem. Čišćenje i održavanje ne smiju vršiti djeca mlađa od 8 godina i moraju biti pod nadzorom. Koristite i držite ovaj uređaj van dosega djece.

Držite glačalo i kabel van dosega djece mlađe od 8 godina kad je ukopčano u utičnicu ili kad se hladi.

Glačalo se mora rabiti i odlagati na ravnu, stabilnu površinu. Kad postavljate glačalo na svoje postolje, uvjerite se da je površina na koju je postolje postavljeno stabilna.

Glačalo se mora rabiti samo s isporučenim postoljem.

Ne ostavljajte glačalo bez nadzora dok je uključeno ili dok stoji na dasci za glačanje.

Isključite glačalo prije punjenja i nakon uporabe.

Ne radite s uređajem ako padne ili ako je oštećeno, ako ne radi kako treba ili ako curi.

Ako je kabel oštećen, radi izbjegavanja opasnosti, mora ga zamijeniti proizvođač, ovlašteni servis ili osoba slične stručnosti.

**⚠ Površine aparata će postati vruće - nemojte ih dodirivati.**

- Nemojte uranjati uređaj u tekućinu; nemojte ga rabiti u kupaonici, blizu vode ili na otvorenom prostoru.
- Nemojte glačati odjeću dok se nosi – ozlijedit ćete osobu koja je nosi.
- Nemojte koristiti uređaj u bilo koje druge svrhe osim onih opisanih u ovim uputama.
- Nemojte izgrebati dno – izbjegavajte gumbе, patent-zatvarače, itd.
- Uređaj ima zaštitni termalni osigurač koji pregori ako se pregrije. Ako se to dogodi, uređaj će prestati raditi i mora se odnijeti na popravak.

## **ISKLUČIVO ZA KUĆNU UPORABU**





- |                                |                             |
|--------------------------------|-----------------------------|
| 1. Kontrolna tipka temperature | 5. Mlaznica za prskanje     |
| 2. Kontrola pare               | 6. Dno                      |
| 3. Dovod vode                  | 7. Pametni indikator stanja |
| 4. Poklopac dovoda vode        | 8. Postolje                 |

## **CRTEŽI**





### **PRIJE PRVE UPORABE**

- Skinite sve oznake, naljepnice i ambalažu s glačala ili dna.
- Ne brinite se ako glačalo isprva malo dimi, prestat će čim tvar ispari.
- Izglačajte stari komad pamučne tkanine da očistite dno.

### **PRIPREMA**

1. Pogledajte znakove za održavanje tekstila ()
2. Prvo glačajte tkanine za koje su potrebne niske temperature , zatim one za koje su potrebne srednje temperature , i završite s onima za koje su potrebne visoke temperature .

## VODIČ ZA PODEŠAVANJE TEMPERATURE

oznaka	postavka temperature
 hladno – najlon, akril, poliester	•
 toplo – vuna, mješavine poliestera	••
 vruće – pamuk, lan	•••/max
 ne glačati	-

Ako su upute na tkanini različite od ovog vodiča, slijedite upute na etiketi.

### PUNJENJE

Glačalo se može koristiti s vodom iz slavine, ali ako živite na području s tvrdom vodom, trebate koristiti destiliranu vodu (ne vodu s kemijski uklonjenim kamencem).

Ako kupujete destiliranu vodu, pazite da je označena kao pogodna za glačala.

Nemojte ništa dodavati vodi – oštetit ćete glačalo.

1. Otvorite poklopac za dovod vode.
2. Ulijevajte lagano, da biste omogućili da izađe zrak iz spremnika i pazite da ne ostane zraka.
3. Nemojte ulijevati više od oznake na spremniku ili će voda istjecati tijekom uporabe.
4. Zatvorite poklopac za dovod vode. Obrišite prolivenu vodu.

### ZAGRIJAVANJE GLAČALA

Grijanje glačala vrši se njegovim postavljanjem na postolje. Pametni indikator stanja pokazat će vam kad je potrebno ponovno zagrijati glačalo i kad je ono spremno za uporabu. Pametni indikator stanja radi na sljedeći način:



Pametni indikator stanja	Napomene
Stalno upaljeno crveno svjetlo	Glačalo se zagrijava
Trepćuće zeleno svjetlo	Glačalo je spremno za uporabu
Trepćuće crveno svjetlo	Glačalo treba ponovno zagrijati, ali možete još malo nastaviti s glačanjem
Trepćuće crveno svjetlo, 3 zvučna signala	Glačalo treba ponovno zagrijati što je prije moguće
Crveno svjetlo koje polako pulsira	Automatsko isključivanje aktivirano

#### Važna napomena:

Između dva glačanja uvijek vratite glačalo na postolje. Time se jamči najučinkovitije zagrijavanje i najbolja izvedba glačala.

1. Okrenite kontrolnu tipku temperature kako biste doveli željenu postavku do pokazivača.
2. Stavite glačalo na postolje i ukopčajte postolje u električnu utičnicu (uključite utičnicu, ako je to moguće). Pametni indikator stanja će se upaliti i svijetliti crvenom bojom i glačalo će se početi zagrijavati.
3. Kad pametni indikator stanja počne treptati zelenom bojom, glačalo je spremno za uporabu.

### GLAČANJE S PAROM



1. Ako namjeravate koristiti paru, postavka temperature mora biti  ili viša.
2. Postavite kontrolnu tipku pare na postavku koju želite ( = bez pare,  = puno).
3. Kad pametno svjetlo stanja počne treptati zelenom bojom, glačalo je spremno za uporabu.

## SPREJ

Mrlje od vode utječu na neke tkanine. Testirajte ovo na sakrivenom dijelu tkanine.

1. Podignite glačalo s tkanine.
2. Usmjerite mlaznicu na tkaninu.
3. Pritisnite  gumb.
4. Možda ćete morati pritisnuti 2 ili 3 puta da ispumpate vodu kroz sustav.

## MLAZ PARE

1. Ako namjeravate koristiti paru, postavka temperature mora biti  ili viša.
2. Ako to ne uradite, na vašu odjeću će izlaziti voda a ne para.
3. Podignite glačalo s tkanine.
4. Pritisnite  gumb.
5. Pričekajte 4 sekunde između izbacivanja, da bi se nakupila para.

## SUHO GLAČANJE

1. Ako ćete glačati na suho najmanje 20 minuta, prvo ispraznite spremnik da biste izbjegli spontano izbacivanje pare.
2. Postavite kontrolnu tipku pare na .
3. Kad pametni indikator stanja počne treptati zelenom bojom, glačalo je spremno za uporabu.

## VERTIKALNI IZLAZAK PARE

Uklonite nabore s odjeće na vješalici, zavjesa ili s tkanina na namještaju.

- Provjerite da iza tkanine postoji odgovarajuća ventilacija, inače se može nakupiti vlaga i može nastati plijesan.
  - Provjerite da nema ništa iza tkanine što se može oštetiti parom.
  - Provjerite jesu li džepovi, zavrnuti rukavi ili nogavice prazni.
1. Postavite kontrolnu tipku temperature na **max**.
  2. Podignite glačalo s tkanine.
  3. Pritisnite  gumb.
  4. Pričekajte 4 sekunde između izbacivanja, da bi se nakupila para.



## NAKON UPORABE

1. Postavite kontrolnu tipku temperature na **•**.
2. Izvucite utikač postolja iz utičnice.
3. Otvorite poklopac za dovod vode.
4. Držite ga iznad sudopera, okrenite naopako i izbacite vodu iz spremnika preko otvora za ulaz vode.
5. Stavite glačalo na postolje. Ostavite da se ohladi do kraja.
6. Kad glačalo bude hladno, obrišite svu vlagu.
7. Očistite vanjske površine uređaja vlažnom krpom.
8. Uklonite mrlje s dna pomoću malo octa.

## SAMOČIŠĆENJE

Da biste spriječili nakupljanje kamenca, koristite funkciju samočišćenja najmanje jednom mjesečno u područjima s normalnom vodom a češće u područjima s tvrdom vodom. Za kvarove proizvoda u jamstvenom roku, nastalih zbog pojave kamenca, popravak će biti naplaćen.

Trebat će Vam umivaonik ili velika zdjela da biste istresli vodu koja izlazi s dna.

1. Napunite spremnik do oznake maksimuma.
2. Postavite kontrolnu tipku temperature na **max**.
3. Stavite glačalo na postolje.
4. Ukopčajte postolje u električnu utičnicu i sačekajte dok pametni indikator stanja ne počne treptati zelenom bojom.
5. Držite glačalo iznad umivaonika ili zdjele, s dnom prema dolje.
6. Pomaknite kontrolnu tipku za paru iza , do , i držite je tamo.



7. Lagano mičite glačalo naprijed-nazad. Držite se podalje od vode i pare koja izlazi.
8. Voda i para će očistiti kamenac i prašinu preko dna.
9. Kad voda i para prestanu izlaziti iz dna, otpustite kontrolu pare.

## **AUTOMATSKO ISKLJUČIVANJE**

1. Ako se glačalo ne pomiče otprilike 8 minuta, isključit će se.
2. Pametni indikator stanja će polako pulsirati crvenom bojom.
3. Za ponovno uključenje, podignite glačalo s postolja, te ga vratite natrag i ostavite ga da se ponovno grije dok pametni indikator stanja ne počne treptati zelenom bojom.



## **ZAŠTITA OKOLIŠA**

Da bi se izbjegle štetne posljedice na okoliš i zdravlje zbog opasnih supstanci u električnim i elektronskim proizvodima, uređaji obilježeni ovim simbolom ne smiju se zbrinjavati kao nerazvrstani komunalni otpad, već se moraju prikupiti, ponovno koristiti ili reciklirati.

Preberite navodila, jih shranite na varnem in jih predajte skupaj z napravo, če jo posredujete naprej. Pred uporabo odstranite vso embalažo.

## **POMEMBNA VAROVALA**

Sledite osnovnim varnostnim ukrepom, vključno z:

To napravo smejo uporabljati otroci, stari najmanj 8 let, in osebe z zmanjšanimi fizičnimi, čutnimi ali duševnimi sposobnostmi ali s pomanjkljivimi izkušnjami in znanjem, če so pri tem pod nadzorom/dobijo navodila in razumejo s tem povezana tveganja. Otroci se z napravo ne smejo igrati. Otroci ne smejo čistiti in vzdrževati naprave, če niso starejši od 8 let ter pod nadzorom. Napravo uporabite in hranite izven dosega otrok.

Ko je likalnik priklopljen v električno vtičnico ali se ohlaja, hranite likalnik in kabel nedosegljiva otrokom, mlajšim od 8 let.

Likalnik je treba uporabljati in ga odložiti na ravni, stabilni površini. Ko likalnik položite na njegovo stojalo, se prepričajte, da je površina, na kateri stoji podstavek, stabilna.

Likalnik je treba uporabljati samo s priloženim stojalom.

Likalnika ne puščajte vključenega brez nadzora ali ko stoji na likalni deski.

Likalnik odklopite pred polnjenjem, čiščenjem in po uporabi.

Naprave ne uporabljajte, če je bila izpostavljena padcu, če je poškodovana ali pokvarjena ali če pušča.

Če je kabel poškodovan, ga mora zamenjati proizvajalec, njegov servisni zastopnik ali kdo s podobnimi pooblastili, da se prepreči tveganje.

**⚠ Površine naprave se segrejejo – ne dotikajte se.**

- Naprave ne postavljajte v tekočino, ne uporabljajte je v kopalnici, v bližini vode ali na prostem.
- Nikoli ne likajte oblečenih oblačil – s tem boste poškodovali tistega, ki jih nosi.
- Naprave ne uporabljajte za nič drugega kot za namene, ki so opisani v teh navodilih.
- Ne opraskajte likalne plošče – izogibajte se gumbom, zadržgam itd.
- Naprava ima zaščitno toplotno varovalko, ki v primeru pregrevanja pregori. Če se to zgodi, bo naprava prenehala delovati in jo je treba vrniti v popravilo.

## **SAMO ZA GOSPODINJSKO UPORABO**





### **RISBE**

- |                           |                         |
|---------------------------|-------------------------|
| 1. Nastavitev temperature | 5. Pršilna šoba         |
| 2. Nastavitev pare        | 6. Likalna plošča       |
| 3. Dovod vode             | 7. Pametna lučka stanja |
| 4. Pokrov dovoda vode     | 8. Stojalo              |





### **PRED PRVO UPORABO**

- Z likalnika in likalne plošče odstranite vse nalepke ter embalažo.
- Na začetku se lahko od likalnika malo kadi. To naj vas ne skrbi, saj se bo končalo, ko se grelnik dokončno segreje.
- Likalno ploščo očistite z likanjem kosa stare bombažne tkanine.

### **PRIPRAVA**

1. Preverite simbole za zaščito tkanin ()
2. Najprej zlikajte tkanine, ki jih je treba likati pri nizkih temperaturah () , nato tiste, ki jih je treba likati pri srednjih temperaturah () , in končajte s tkaninami, ki potrebujejo visoke temperature () .

## VODNIK ZA NASTAVLJANJE TEMPERATURE

oznaka na etiketi	nastavitev temperature
 hladno – najlon, akril, poliester	•
 toplo – volna, zmesi s poliestrom	••
 vroče – bombaž, lan	•••/max
 ne likajte	-

Če se navodila na etiketi tkanine razlikujejo od tega vodnika, upoštevajte navodila na etiketi.

### DOLIVANJE

Likalnik lahko uporabljate z vodo iz pipe, vendar uporabite destilirano vodo (ne vode s kemično odstranjenim kamnom), če živite na območju, kjer je voda trda.

Če kupite destilirano vodo, preverite, ali je označena kot primerna za likalnike.

V vodo ne dodajajte ničesar – to bi likalniku škodovalo.

1. Odprite pokrov dovoda vode.
2. Vodo nalivajte počasi, da lahko uide zrak iz posode in da preprečite nastanek zračne zapore.
3. Vode ne dolijte nad oznako max na posodi, sicer bo voda puščala med uporabo.
4. Zaprite pokrov dovoda vode. Pobrшите morebitno razlito tekočino.

### SEGREVANJE VAŠEGA LIKALNIKA

Vaš likalnik se segreva, ko ga položite na stojalo. Pametna lučka stanja vam bo pokazala, kdaj morate ponovno segreti svoj likalnik in kdaj je pripravljen za uporabo. Pametna lučka stanja deluje, kot je opisano spodaj:



Pametna lučka stanja	Opombe
Gori rdeče	Vaš likalnik se segreva
Utripa zeleno	Vaš likalnik je pripravljen na uporabo
Utripa rdeče	Svoj likalnik morate ponovno segreti, a še lahko likate kratek čas
Utripa rdeče, trije piski	Vaš likalnik je treba ponovno segreti, kakor hitro je to mogoče
Počasi utripa rdeče	Aktiviran samodejni izklop

### Pomembno obvestilo:

Med likanjem likalnik vedno položite nazaj na stojalo. Tako boste zagotovili najučinkovitejše segrevanje in najbolje izkoristili delovanje svojega likalnika.

1. Zavrtite nastavitev temperature, da zeleno nastavitev premaknete k oznaki.
2. "Likalnik položite na stojalo, ki ga priklopite v vtičnico (če je vtičnico mogoče vklopiti, jo vklopite). Pametna lučka stanja bo zasvetila rdeče in vaš likalnik se bo začel segrevati."
3. Ko pametna lučka stanja utripa zeleno, je vaš likalnik pripravljen na uporabo.

### LIKANJE S PARO

1. Če nameravate uporabljati paro, mora biti nastavitev temperature nastavljena na  ali več.
2. Nastavitev pare nastavite na zeleno vrednost ( = brez pare,  = veliko pare).
3. Ko pametna lučka stanja utripa zeleno, je vaš likalnik pripravljen na uporabo.

### PRŠENJE

Pršenje vode vpliva na nekatere tkanine. To preverite na skritem delu tkanine.

1. Likalnik dvignite s tkanine.
2. Šobo za pršenje usmerite proti tkanini.
3. Pritisnite gumb .

4. Morda boste morali na začetku pritisniti 2- ali 3-krat, da se voda prečrpa skozi sistem.

## BRIZG PARE

1. Če nameravate uporabljati paro, mora biti nastavev temperature nastavljen na ☁ ali več.
2. V nasprotnem primeru boste oblačila zmočili in ne obdelali s paro.
3. Likalnik dvignite s tkanine.
4. Pritisnite gumb ☁.
5. Med brizgi počakajte 4 sekunde, da se ustvari dovolj pare.

## SUHO LIKANJE

1. Če boste suho likali 20 minut ali več, prej izpraznite posodo, da se izognete nenačrtovanim izpustom pare.
2. Nastavev pare nastavite na ☁.
3. Ko pametna lučka stanja utripa zeleno, je vaš likalnik pripravljen na uporabo.

## NAVPIČNO PARNO LIKANJE

Odstranite gube iz visečih oblačil, visečih zaves in dekorativnih tkanin.

- Preverite, ali je za tkanino poskrbljeno za ustrezno prezračevanje, sicer se lahko nabere vlaga, kar lahko povzroči plesen.
  - Preverite, da za tkanino ni ničesar, kar bi lahko poškodovalo s paro.
  - Preverite, ali so žepi, zavihki in manšete prazni.
1. Nastavev temperature nastavite na **max**.
  2. Likalnik dvignite s tkanine.
  3. Pritisnite gumb ☁.
  4. Med brizgi počakajte 4 sekunde, da se ustvari dovolj pare.

## PO UPORABI

1. Nastavev temperature nastavite na ●.
2. Stojalo izključite iz električnega omrežja.
3. Odprite pokrov dovoda vode.
4. Držite jo nad umivalnikom, jo obrnite na glavo in izpustite vodo iz posode preko dovoda vode.
5. Likalnik postavite na stojalo. Pustite, da se v celoti ohladi.
6. Ko je naprava hladna, pobrišite morebitno vlago.
7. Zunanje površine naprave očistite z vlažno krpo.
8. Madeže na likalni plošči odstranite z malo kisa.

## SAMOČIŠČENJE

Da preprečite nabiranje vodnega kamna, uporabljajte funkcijo za samočiščenje najmanj vsak mesec na območjih z običajno trdoto vode in pogosteje na območjih s trdo vodo.

Za izdelke, ki so bili v garancijskem obdobju poslani na popravilo poškodb zaradi vodnega kamna, bo treba popravilo plačati.

Potrebovali boste kad ali veliko skledo, da prestrežete vodo, ki uhaja iz likalne plošče.

1. Posodo napolnite do oznake **max**.
2. Nastavev temperature nastavite na **max**.
3. Likalnik postavite na stojalo.
4. Stojalo priklopite v električno omrežje in počakajte, da pametna lučka stanja začne utripati zeleno.
5. Likalnik držite nad kadjo ali skledo z likalno ploščo navzdol.
6. Nastavev pare premaknite mimo oznake ☁ na ☁ in jo tam držite.
7. Likalnik previdno zibajte naprej in nazaj. Izognite se uhajajoči vodi in pari.
8. Voda in para izplakneta vodni kamen ter prah skozi likalno ploščo.
9. Ko voda in para prenehata izhajati skozi likalno ploščo, sprostite nastavev pare.

## **SAMODEJNI IZKLOP**

1. Če likalnika ne premikate približno 8 minut, se bo izklopil.
2. Pametna lučka stanja bo počasi utripala rdeče.
3. Za ponovni vklop likalnik dvignite s stojala in ga nato ponovno položite nanj ter pustite, da se začne spet segrevati, dokler pametna lučka stanja ne začne utripati zeleno.



## **ZAŠČITA OKOLJA**

V izogib onesnaževanju okolja in ogrožanju zdravja zaradi nevarnih snovi v električnih ter elektronskih napravah, naprave s to oznako ni dovoljeno zavreči med nesortirane odpadke.

Namesto tega jih je treba oddati na zbirno mesto, znova uporabiti ali reciklirati.

Διαβάστε τις οδηγίες, φυλάξτε τις σε ασφαλές μέρος και σε περίπτωση που δώσετε τη συσκευή σε άλλον χρήστη, δώστε μαζί και τις οδηγίες. Αφαιρέστε όλα τα υλικά συσκευασίας πριν από τη χρήση.

## **ΣΗΜΑΝΤΙΚΑ ΜΕΤΡΑ ΑΣΦΑΛΕΙΑΣ**

Τηρείτε τα βασικά μέτρα ασφάλειας, συμπεριλαμβανομένων των παρακάτω:

Η παρούσα συσκευή μπορεί να χρησιμοποιηθεί από παιδιά ηλικίας άνω των 8 ετών και άτομα με μειωμένες σωματικές, αισθητήριες ή διανοητικές ικανότητες ή άτομα που δεν διαθέτουν επαρκή εμπειρία ή γνώση, υπό την προϋπόθεση ότι θα βρίσκονται υπό επίβλεψη ή θα λάβουν σχετικές οδηγίες και κατανοούν τους κινδύνους που ενέχει η χρήση της συσκευής. Τα παιδιά δεν πρέπει να χρησιμοποιούν τη συσκευή ως παιχνίδι. Ο καθαρισμός και η συντήρηση από χρήστη δεν πρέπει να πραγματοποιούνται από παιδιά, εκτός κι αν είναι άνω των 8 ετών και βρίσκονται υπό επίβλεψη. Να χρησιμοποιείτε και να αποθηκεύετε τη συσκευή μακριά από παιδιά.

Φυλάξτε το σίδερο και το καλώδιό του μακριά από παιδιά κάτω των 8 ετών όταν βρίσκεται στην πρίζα ή κρουνών.

Το σίδερο πρέπει να χρησιμοποιείται και να παραμένει σε επίπεδη και σταθερή επιφάνεια. Όταν τοποθετείτε το σίδερο στη βάση του, βεβαιωθείτε ότι η επιφάνεια στην οποία βρίσκεται η βάση είναι σταθερή.

Το σίδερο πρέπει να χρησιμοποιείται μόνο με τη βάση που παρέχεται.

Μην αφήνετε το σίδερο χωρίς επίβλεψη ενώ είναι συνδεδεμένο στο ρεύμα ή βρίσκεται σε όρθια θέση πάνω στη βάση του στη σιδερώστρα.

Να αποσυνδέετε το σίδερο από το ρεύμα πριν γεμίσετε το δοχείο νερού, πριν από τον καθαρισμό και μετά από τη χρήση.

Μη χρησιμοποιείτε τη συσκευή εάν πέσει στο έδαφος, υποστεί ζημιά, παρουσιάζει δυσλειτουργίες ή διαρροή.

Εάν το καλώδιο είναι φθαρμένο, πρέπει να αντικατασταθεί από τον κατασκευαστή, τον αντιπρόσωπό του ή κάποιο εξουσιοδοτημένο πρόσωπο προς αποφυγή κινδύνων.

**⚠** Οι επιφάνειες της συσκευής θερμαίνονται υπερβολικά – μην τις αγγίζετε.

- Μην τοποθετείτε τη συσκευή σε υγρό, μην τη χρησιμοποιείτε στο μπάνιο, κοντά σε νερό ή σε εξωτερικό χώρο.
- Μη σιδερώνετε ρούχα ενώ τα φοράει κάποιος – θα τον τραυματίσετε.
- Μη χρησιμοποιείτε τη συσκευή για οποιονδήποτε σκοπό πέραν αυτού που περιγράφεται στις παρούσες οδηγίες.
- Μη χαράζετε την πλάκα του σιδήρου – αποφύγετε την επαφή της με κουμπιά, φερμουάρ κ.λπ.
- Η συσκευή διαθέτει μια προστατευτική θερμική ασφάλεια, η οποία πέφτει σε περίπτωση υπερθέρμανσης. Εάν συμβεί κάτι τέτοιο, η συσκευή θα σταματήσει να λειτουργεί και θα πρέπει να την προσκομίσετε για επισκευή.

## **ΑΠΟΚΛΕΙΣΤΙΚΑ ΓΙΑ ΟΙΚΙΑΚΗ ΧΡΗΣΗ**

### **ΣΧΕΔΙΑ**

1. Διακόπτης θερμοκρασίας
2. Διακόπτης ατμού
3. Είσοδος νερού
4. Κάλυμμα εισόδου νερού
5. Ακροφύσιο ψεκασμού
6. Πλάκα σιδήρου
7. Έξυπνη λυχνία κατάστασης
8. Βάση

## ΠΡΙΝ ΑΠΟ ΤΗΝ ΠΡΩΤΗ ΧΡΗΣΗ

- Αφαιρέστε όλες τις ετικέτες, αυτοκόλλητα ή άλλα υλικά συσκευασίας από το σίδερο και την πλάκα του.
- Μην ανησυχήσετε εάν βγει λίγος ατμός από το σίδερο στην αρχή, θα σταματήσει μόλις ζεσταθεί το σίδερο.
- Σιδερώστε ένα παλιό βαμβακερό πανί για να καθαρίσει η πλάκα του σίδηρου.

## ΠΡΟΕΤΟΙΜΑΣΙΑ

1. Ελέγξτε τις ετικέτες φροντίδας υφασμάτων των ρούχων (☒ ☐ ☐ ☐).
2. Σιδερώστε τα υφάσματα που απαιτούν χαμηλή θερμοκρασία ☐ πρώτα, κατόπιν αυτά που απαιτούν μέτρια θερμοκρασία ☐ και τέλος αυτά που απαιτούν υψηλή θερμοκρασία ☐.

## ΟΔΗΓΟΣ ΡΥΘΜΙΣΗΣ ΘΕΡΜΟΚΡΑΣΙΑΣ

σήμανση ετικετών	ρύθμιση θερμοκρασίας
☐ χαμηλή θερμοκρασία – νάιλον, ακρυλικά, πολυεστέρας	•
☐ μέτρια θερμοκρασία – μαλλί, μεικτά υφάσματα με πολυεστέρα	••
☐ υψηλή θερμοκρασία – βαμβακερά, λινά	•••/max
☒ μη σιδερώνετε	-

Εάν οι οδηγίες στην ετικέτα του ρούχου δεν αντιστοιχούν στον παρόντα οδηγό, ακολουθήστε τις οδηγίες που αναγράφονται στην ετικέτα.

## ΠΛΗΡΩΣΗ

Μπορείτε να χρησιμοποιήσετε νερό βρύσης στο σίδερο, αλλά εάν κατοικείτε σε περιοχή όπου το νερό έχει πολλά άλατα, συνιστάται να χρησιμοποιήσετε αποσταγμένο νερό (όχι χημικά αφρατωμένο νερό). Εάν αγοράσετε αποσταγμένο νερό, βεβαιωθείτε ότι φέρει σήμανση καταλληλότητας για σιδέρωμα. Μη προσθέσετε τίποτα στο νερό – θα προκληθεί βλάβη στο σίδερο.

1. Ανοίξτε το κάλυμμα της εισόδου νερού.
2. Μην προσθέτετε το νερό γρήγορα, ώστε να υπάρχει χρόνος διαφυγής του αέρα που βρίσκεται στο δοχείο και να αποτραπεί η δημιουργία αεροπαγίδας.
3. Μη γεμίζετε το δοχείο νερού πάνω από τη στάθμη μέγιστης πλήρωσης, ειδάλλως ενδέχεται να διαρρεύσει νερό κατά τη χρήση.
4. Κλείστε το κάλυμμα της εισόδου νερού. Σκουπίστε τυχόν νερό που χύθηκε.

## ΖΕΣΤΑΜΑ ΤΟΥ ΣΙΔΕΡΟΥ

Το σίδερο ζεσταίνεται όταν τοποθετείται στη βάση. Η έξυπνη λυχνία κατάστασης υποδεικνύει πότε πρέπει να ζεστανετε ξανά το σίδερο και πότε είναι έτοιμο για χρήση. Η έξυπνη λυχνία κατάστασης λειτουργεί ως εξής:

Έξυπνη λυχνία κατάσταση	Παρατηρήσεις
Σταθερά κόκκινο	Το σίδερο ζεσταίνεται
Αναβοσβήνει πράσινο	Το σίδερο είναι έτοιμο για χρήση
Αναβοσβήνει κόκκινο	Το σίδερο χρειάζεται ζέσταμα ξανά, αλλά μπορείτε να συνεχίσετε το σιδέρωμα για λίγο ακόμη
Αναβοσβήνει κόκκινο, 3 φορές	Το σίδερο πρέπει να ξαναζεσταθεί το συντομότερο δυνατό
Αργό αναβόσβημα με κόκκινο	Έχει ενεργοποιηθεί η αυτόματη απενεργοποίηση

## Σημαντική σημείωση:

Τοποθετείτε το σίδερο πίσω στη βάση του στη διάρκεια του σιδερώματος. Με αυτόν τον τρόπο διασφαλίζεται το πιο αποτελεσματικό ζέσταμα και έχετε την καλύτερη απόδοση από το σίδερό σας.

1. Γυρίστε τον διακόπτη θερμοκρασίας για να φέρετε την επιθυμητή ρύθμιση δίπλα στο δείκτη.
2. Τοποθετήστε το σίδερο στη βάση και συνδέστε τη βάση στην πρίζα (ενεργοποιήστε την πρίζα, αν έχει διακόπτη). Η έξυπνη λυχνία κατάστασης θα γίνει κόκκινη και το σίδερο θα αρχίσει να ζεσταίνεται.
3. Όταν η έξυπνη λυχνία κατάστασης γίνει πράσινη, το σίδερο είναι έτοιμο για χρήση.

## ΣΙΔΕΡΩΜΑ ΜΕ ΑΤΜΟ

1. Εάν σκοπεύετε να χρησιμοποιήσετε ατμό, η ρύθμιση θερμοκρασίας πρέπει να είναι ☼ ή υψηλότερη.
2. Γυρίστε τον διακόπτη ατμού στην επιθυμητή ρύθμιση (☼ = χωρίς ατμό, ☼ = υψηλή παροχή ατμού).
3. Όταν η έξυπνη λυχνία κατάστασης γίνει πράσινη, το σίδερο είναι έτοιμο για χρήση.

## ΨΕΚΑΣΜΟΣ

Ο ψεκασμός με νερό επηρεάζει κάποια υφάσματα. Κάντε πρώτα δοκιμή σε ένα μη ορατό σημείο του υφάσματος.

1. Κρατήστε το σίδερο πάνω από το ύφασμα.
2. Στοχεύστε το ακροφύσιο ψεκασμού στο ύφασμα.
3. Πατήστε το κουμπί .
4. Μπορεί να χρειαστεί να το πατήσετε 2 ή 3 φορές για να αντληθεί νερό μέσω του συστήματος.

## ΡΙΠΗ ΑΤΜΟΥ

1. Εάν σκοπεύετε να χρησιμοποιήσετε ατμό, η ρύθμιση θερμοκρασίας πρέπει να είναι ☼ ή υψηλότερη.
2. Εάν δεν χρησιμοποιήσετε αυτήν τη ρύθμιση, θα πέσει νερό στα ρούχα, όχι ατμός.
3. Κρατήστε το σίδερο πάνω από το ύφασμα.
4. Πατήστε το κουμπί .
5. Αφήστε να περάσουν 4 δευτερόλεπτα μεταξύ ριπών για να προλάβει ενδιάμεσα να δημιουργηθεί ατμός.

## ΣΤΕΓΝΟ ΣΙΔΕΡΩΜΑ

1. Εάν σκοπεύετε να σιδερώσετε με στεγνό σιδέρωμα για περισσότερα από 20 λεπτά, αδειάστε πρώτα το δοχείο νερού για να αποτραπούν ακούσιες ριπές ατμού.
2. Γυρίστε τον διακόπτη ατμού στη θέση ☼.
3. Όταν η έξυπνη λυχνία κατάστασης γίνει πράσινη, το σίδερο είναι έτοιμο για χρήση.

## ΚΑΘΕΤΟ ΣΙΔΕΡΩΜΑ

Αφαιρέστε ζάρες από κρεμασμένα ρούχα και κουρτίνες ή ταπετσαρίες επίπλων.

- Βεβαιωθείτε ότι υπάρχει επαρκής αερισμός πίσω από το ύφασμα, ειδάλλως μπορεί να δημιουργηθεί υγρασία και να προκληθεί μούχλα.
- Βεβαιωθείτε ότι δεν υπάρχει τίποτα πίσω από το ύφασμα που μπορεί να υποστεί ζημιά από τον ατμό.
- Βεβαιωθείτε ότι δεν υπάρχουν αντικείμενα μέσα στις τσέπες, τα μπατζάκια και τις μανσέτες.

Γυρίστε τον διακόπτη θερμοκρασίας στη θέση **max**.

1. Κρατήστε το σίδερο πάνω από το ύφασμα.
2. Πατήστε το κουμπί .
3. Αφήστε να περάσουν 4 δευτερόλεπτα μεταξύ ριπών για να προλάβει ενδιάμεσα να δημιουργηθεί ατμός.

## ΜΕΤΑ ΑΠΟ ΤΗ ΧΡΗΣΗ

1. Γυρίστε τον διακόπτη θερμοκρασίας στη θέση ●.
2. Αποσυνδέστε τη βάση.
3. Ανοίξτε το κάλυμμα της εισόδου νερού.





4. Κρατώντας την πάνω από τον νεροχύτη, αναποδογυρίστε την και αδειάστε το νερό από το δοχείο μέσω της εισόδου νερού.
5. Αφήστε το σίδερο στη βάση. Αφήστε τη συσκευή να κρυώσει πλήρως.
6. Όταν κρυώσει, σκουπίστε τυχόν παρουσία υγρασίας.
7. Καθαρίστε τις εξωτερικές επιφάνειες της συσκευής με ένα υγρό πανί.
8. Αφαιρέστε τις κηλίδες από την πλάκα με λίγο ξύδι.

## **ΑΥΤΟΚΑΘΑΡΙΣΜΟΣ**

Για να αποφευχθεί η συκέντρωση αλάτων, χρησιμοποιήστε τη λειτουργία αυτοκαθαρισμού τουλάχιστον μία φορά ανά μήνα σε περιοχές με μέτριας σκληρότητας νερό, περισσότερο συχνά αν το νερό σας έχει υψηλότερη σκληρότητα.

Προϊόντα τα οποία επιστρέφονται κατά τη διάρκεια ισχύος της εγγύησης με φθορές λόγω αλάτων θα υπόκεινται σε χρέωση επισκευής.

Θα χρειαστείτε μια λεκάνη ή ένα μεγάλο μπολ για να συλλεχθεί το νερό που θα τρέξει από την πλάκα του σίδηρου.

1. Γεμίστε το δοχείο μέχρι τη στάθμη μέγιστης πλήρωσης.
2. Γυρίστε τον διακόπτη θερμοκρασίας στη θέση **max**.
3. Αφήστε το σίδερο στη βάση.
4. Συνδέστε τη βάση και περιμένετε έως ότου η έξυπνη λυχνία κατάστασης γίνει πράσινη.
5. Κρατήστε το σίδερο πάνω από μια λεκάνη ή ένα μπολ με την πλάκα να κοιτά προς τα κάτω.
6. Γυρίστε τον διακόπτη ατμού μετά το  στο , και κρατήστε τον εκεί.
7. Μετακινήστε απαλά το σίδερο μπρος-πίσω. Φροντίστε να μην έρθει σε επαφή το δέρμα σας με το νερό και τον ατμό που διαφεύγει.
8. Το νερό και ο ατμός θα καθαρίσουν τα άλατα και τη σκόνη μέσω της πλάκας του σίδηρου.
9. Όταν σταματήσει να βγαίνει νερό ή ατμός από την πλάκα βάσης, αφήστε το διακόπτη ατμού.

## **ΑΥΤΟΜΑΤΗ ΑΠΕΝΕΡΓΟΠΟΙΗΣΗ**

1. Αν το σίδερο παραμείνει ακίνητο για περίπου 8 λεπτά, θα απενεργοποιηθεί.
2. Η έξυπνη λυχνία κατάστασης θα αναβοσβήνει αργά με κόκκινο.
3. Για να ενεργοποιηθεί ξανά, σηκώστε το από τη βάση και τοποθετήστε το πάλι και αφήστε το να ζεσταθεί ξανά έως ότου η έξυπνη λυχνία κατάστασης γίνει πράσινη.



## **ΠΡΟΣΤΑΣΙΑ ΤΟΥ ΠΕΡΙΒΑΛΛΟΝΤΟΣ**

Προς αποφυγή περιβαλλοντικών προβλημάτων και προβλημάτων υγείας λόγω επικίνδυνων ουσιών από ηλεκτρικές και ηλεκτρονικές συσκευές, οι συσκευές με αυτό το σύμβολο δεν θα πρέπει να απορρίπτονται με τα λοιπά οικιακά απορρίμματα, αλλά να ανακτώνται, να επαναχρησιμοποιούνται ή να ανακυκλώνονται.

A használati utasítást olvassa el és őrizze meg; és adja tovább a készülékkel együtt, ha azt továbbadja. Használat előtt teljes egészében távolítsa el a csomagolást.

## **FONTOS ÓVINTÉZKEDÉSEK**

Kövesse az alábbi alapvető biztonsági óvintézkedéseket:

Az eszközt 8 éves (vagy idősebb) gyermekek és csökkent fizikai, érzékszervi vagy mentális képességekkel rendelkező vagy tapasztalatlan személyek csak felügyelet alatt/mások utasításainak megfelelően és csak akkor használhatják, ha tisztában vannak a használatból eredő kockázatokkal. Gyermekek nem játszhatnak az eszközzel. A készülék tisztítását és karbantartását gyermekek csak felügyelet alatt és csak akkor végezhetik, ha 8 évesnél idősebbek. A készüléket gyermekek által el nem érhető helyen használja és tárolja.

Tartsa a vasalót és a vezetéket 8 évnél fiatalabb gyermekektől távol, ha a készülék be van dugva vagy éppen hűl.

A vasalót lapos, stabil felületen használja és tárolja. Amikor a vasalót a tartóra helyezi, ügyeljen arra, hogy a tartó egy stabil felületen álljon.

A vasalót kizárólag a mellékelt tartóval lehet használni.

Ne hagyja a vasalót őrizetlenül, ha áram alatt van, illetve, ha a vasalódeszkára lett helyezve.

Húzza ki a vasalót feltöltés előtt, tisztítás előtt; és használat után.

Ne használja a készüléket ha leesett, megsérült, meghibásodott, vagy folyik.

Ha a kábel megrongálódott, ki kell cseréltetni a gyártóval, egy szerviz munkatársával vagy egy hasonlóan szakképzett személlyel, hogy elkerülje a veszélyeket.

**⚠ A készülék felülete nagyon felforrósodhat - ne érintse meg.**

- Ne tegye a készüléket folyadékba, ne használja fürdőszobában, víz közelében vagy a szabadban.
- Ne vasaljon olyan ruházatot, amit éppen valaki visel – ez a viselő sérülését okozná.
- A készüléket az utasításokban leírtakon kívül más célra ne használja.
- Ne karcolja meg a vasalótalpat – kerülje a gombokkal, cipzárral, stb. való érintkezését.
- A berendezés túlmelegedés ellen védő biztosítékkal van ellátva, ami túlmelegedés esetén kiég. Ebben az esetben a berendezés nem fog működni, és meg kell javíttatni.

## **CSAK HÁZTARTÁSI HASZNÁLATRA**

### **RAJZOK**

- |                           |                                  |
|---------------------------|----------------------------------|
| 1. Hőmérséklet szabályozó | 5. Permetező fúvóka              |
| 2. Gőzszabályozó          | 6. Vasalótalpat                  |
| 3. Vízbeöntő              | 7. Intelligens állapotjelző fény |
| 4. Vízbeöntő fedél        | 8. Tartó                         |

### **AZ ELSŐ HASZNÁLAT ELŐTT**

- A vasalóról és a vasalótalpról távolítsa el az összes címkét, matricát és csomagolást.
- Ne ijedjen meg, ha a vasaló kezdetben füstöl egy kicsit, ez meg fog szűnni, amint az elemek elpárolognak.
- A vasalótalpat megtisztításához vasaljon át egy használaton kívüli pamut anyagot.

### **ELŐKÉSZÜLETEK**

1. Ellenőrizze a textil kezelésre vonatkozó jeleket (☒ ☒ ☒ ☒).
2. Először azokat az anyagokat vasalja ki, amelyek alacsony hőmérsékletet igényelnek ☒, majd azokat, amelyek közepes hőmérsékletet ☒, végül pedig azokat, amelyeket magas hőmérsékleten kell vasalni ☒.

## HŐMÉRSÉKLET BEÁLLÍTÁSI ÚTMUTATÓ

címke jelölések	hőmérséklet beállítás
langyos – nejlon, akril, polieszter	•
meleg – gyapjú, polieszter keverékek	••
forró – pamut, vászon	•••/max
nem vasalható	-

Ha a textil címkéjén lévő utasítások eltérnek az útmutatóban leírtaktól, akkor kövesse a címkén található utasításokat.

### MEGTÖLTÉS

A vasalót használhatja csapvízzel, de ha az ön háztartásában kemény a víz, akkor használjon desztillált vizet (nem kémiailag vízkömentesített vizet).

Ha desztillált vizet vásárol, ellenőrizze, hogy vasalók számára megfelelő-e.

Ne adjon semmit hozzá a vízhez – ez tönkretenné a vasalót.

1. Nyissa ki a vízbeöntő fedelét
2. Lassan töltsse, hogy a levegő a tartályból távozni tudjon és ezzel elkerülje a légelzáródást.
3. Ne töltse túl a tartály max jelénél, ellenkező esetben a víz használat közben ki fog folyni.
4. Hajtsa le a vízbeöntő fedelét. Törölje le, ha melléfolyt víz.

### A VASALÓ FELMELEGÍTÉSE

A vasaló azáltal melegszik fel, hogy a tartóra helyezi. Az intelligens állapotjelző fény jelzi, hogy mikor kell újra melegíteni a vasalót, és hogy az mikor áll készen a használatra. Az intelligens állapotjelző fény a következők szerint működik:

Intelligens állapotjelző fény	Megjegyzések
Folyamatos piros	A vasaló melegszik
Villogó zöld	A vasaló használatra kész
Villogó piros	A vasalót újra kell melegíteni, de még rövid ideig használhatja
Villogó piros, 3 hangjelzés	A vasalót a lehető leghamarabb újra kell melegíteni
Lassan pulzáló piros	Automatikus kikapcsolás aktiválva

### Fontos megjegyzés:

A vasalás szüneteiben mindig helyezze vissza a vasalót a tartóra. Ezzel biztosítja a lehető leghatékonyabb felmelegítést és a vasaló legjobb teljesítményét.

1. A kívánt beállításhoz fordítsa el a jelző melletti hőmérséklet szabályozót.
2. Helyezze a vasalót a tartóra és csatlakoztassa a tartót egy hálózati aljzatba (kapcsolja be a hálózati aljzatot, ha az kapcsolóval van ellátva). Az intelligens állapotjelző fény ekkor pirosan világít, és a vasaló kezd felmelegedni.
3. Ha az intelligens állapotjelző fény zölden villog, a vasaló használatra kész.

### GŐZÖLŐS VASALÁS



1. Ha gőzölni szeretne, a hőmérsékletet ☼ vagy magasabb hőfokra állítsa.
2. A gőzszabályozót állítsa a kívánt beállításra (☼= nincs gőz, ☼ = alacsony , ☼ = magas).
3. Ha az intelligens állapotjelző fény zölden villog, a vasaló használatra kész.

## PERMETEZÉS

A vízpecsét rosszat tehet bizonyos anyagoknak. Először próbálja ki az anyag egy rejtett részén.

1. Emelje fel a vasalót az anyagról.
2. Célozza a permetező fúvókát az anyag felé.
3. Nyomja meg a  gombot.
4. Nyomja meg 2 – 3 alkalommal, hogy a vizet átpumpálja a rendszeren.

## GŐZ KILÖVELÉSE



1. Ha gőzölni szeretne, a hőmérsékletet  vagy magasabb hőfokra állítsa.
2. Ha ennél alacsonyabb, akkor a ruhákra gőz helyett víz fog kerülni.
3. Emelje fel a vasalót az anyagról.
4. Nyomja meg a  gombot.
5. A kilövellések között tartson 4 mp szünetet, hogy a gőz termelődni tudjon.

## SZÁRAZ VASALÁS

1. Ha legalább 20 percig fog vasalni, akkor először ürítse ki a tartályt, hogy nehogy véletlenszerűen kiáramoljon a gőz.
2. A gőzkapcsolót állítsa  állásba.
3. Ha az intelligens állapotjelző fény zölden villog, a vasaló használatra kész.

## FÜGGŐLEGES VASALÁS

Távolítsa el a ráncokat/redőket a lógó ruhákról, függönyökről, és a bútor anyagokról.

- Ellenőrizze, hogy az anyag megfelelő szellőzése biztosított-e, mert ellenkező esetben a nedvesség összegyűlhet, ami penészt okozhat.
  - Bizonyosodjon meg róla, hogy az anyag mögött semmi olyasmi nincs, amit a gőz tönkretenne.
  - Ellenőrizze, hogy a zsebek, hajtókák és mandzsetták üresek-e.
1. A hőmérséklet szabályozót állítsa **max** állásba. A gőzkapcsolót állítsa  állásba.
  2. Emelje fel a vasalót az anyagról.
  3. Nyomja meg a  gombot.
  4. A kilövellések között tartson 4 mp szünetet, hogy a gőz termelődni tudjon.

## HASZNÁLAT UTÁN



1. A hőmérséklet szabályozót állítsa **•** állásba.
2. Húzza ki a tartót.
3. Nyissa ki a vízbeöntő fedelét
4. Tartsa mosdókagyló fölé, fordítsa fejjel lefelé és engedje le a vizet a tartályból a vízbeöntőn keresztül.
5. Helyezze a vasalót a tartóra. Várja meg, amíg teljesen kihül.
6. Amikor már hideg, törölje teljesen szárazra.
7. A készülék külső felületét egy nedves ruhával tisztítsa meg.
8. A vasalótalpon lévő foltokat távolítsa el egy kevés ecettel.

## ÖNTISZTÍTÁS

Hogy elkerülje a vízkő képződést, használja az öntisztító funkciót normál víznél havonta legalább egyszer, ha pedig a háztartásában kemény a víz, akkor ennél gyakrabban.

Azoknak a garanciás termékeknek a javításáért, amelyeknek vízkő okozta a meghibásodását, díjat számítunk fel.

Szüksége lesz egy lavorra, vagy egy nagy tálra, hogy összegyűjtse a vasalótalpból kifolyó vizet.

1. Töltse a tartályt fel a **max** jelig.
2. A hőmérséklet szabályozót állítsa **max** állásba.
3. Helyezze a vasalót a tartóra.
4. Csatlakoztassa a tartót az áramforrásra, és várjon, amíg az intelligens állapotjelző fény zölden nem villog.
5. Tartsa a vasalót a lavór, vagy tál fölé, a vasalótalppal lefelé.
6. A gőzszabályozót állítsa a  jelen túl, a  jelig, és tartsa ott.
7. Óvatosan mozgassa a vasalót előre-hátra. Tartózkodjon a távozó víztől és gőztől.

8. A víz és a gőz kimossa a vízkövet és a port a vasalótalpából.
9. Ha már nem jön víz és gőz a vasaló talpából, oldja ki a gőzszabályozót.

## **AUTOMATIKUS KIKAPCSOLÁS**

1. Ha a vasalót kb. 8 percig nem mozdítja, akkor kikapcsol.
2. Az intelligens állapotjelző fény ilyenkor lassan, pirosan pulzál.
3. Az ismételt bekapcsoláshoz emelje le a vasalót a tartóról, majd helyezze vissza, hogy a készülék újra felmelegedjen, és várjon, amíg az intelligens állapotjelző fény zölden villog.



## **KÖRNYEZETVÉDELEM**

Hogy elkerülje az elektromos és elektronikus termékekben levő veszélyes anyagok által okozott környezeti és egészségügyi problémákat, az ilyen jellel jelölt készülékeket nem szabad a szét nem válogatott városi szemétbe tenni, hanem össze kell gyűjteni, újra fel kell dolgozni és újra kell hasznosítani.

Talimatları okuyun, güvenli bir yerde saklayın, cihazın el değiştirmesi halinde cihazla birlikte aktarın. Kullanmadan önce cihazın tüm ambalajını çıkarın.

## ÖNEMLİ GÜVENLİK KURALLARI

Aşağıdakiler dahil, tüm temel güvenlik önlemlerini izleyin:

Bu cihaz, 8 yaş ve üzeri çocuklar ve yetersiz fiziksel, duyuşsal veya zihinsel kapasitelere sahip veya deneyim ve bilgisi bulunmayan kişiler tarafından, sadece denetim/talimat altında olmaları ve ierilen tehlikeleri anlamaları kaydıyla kullanılabilir. Çocuklar cihazla oyun oynamamalıdır. Temizlik ve kullanıcı bakımı işlemleri, 8 yaşın üzerinde ve denetim altında olmadıkları taktirde, çocuklar tarafından gerçekleştirilmemelidir. Cihazı, çocukların erişemeyeceği konumlarda kullanın ve saklayın.

Ütüyü ve kablosunu, fişi elektrik prizine takılıyken veya soğumaya bırakıldığında 8 yaşın altındaki çocukların erişemeyeceği yerde tutmaya dikkat edin.

Ütü düz, sabit bir yüzey üzerinde kullanılmalı ve tutulmalıdır. Ütüyü standının üzerine yerleştirirken standın sabit bir yüzey üzerinde durmasını sağlayın.

Ütü yalnızca ürünle birlikte verilen stand ile kullanılmalıdır.

Ütüyü prize takılı durumda veya ütü masası üzerinde gözetimsiz bırakmayın.

Ütüye su doldurmadan veya ütüyü temizlemeden önce ve ütüyü kullandıktan sonra fişini prizden çekin.

Yere düştüyse, hasarlıysa, hatalı çalışıyor veya sızıntı yapıyorsa, cihazı çalıştırmayın. Hasarlı elektrik kabloları, güvenlik açısından sadece üretici, üreticinin yetkili servisleri veya benzer niteliklere sahip kişiler tarafından değiştirilmelidir.

⚠ Cihazın yüzeyleri ısınacaktır – dokunmayın.

- Cihazı sıvıya daldırmayın; banyoda, su yakınında veya dış mekanlarda kullanmayın.
- Gıysileri, insanların üzerindeyken ütümeyin, giyen kişiyi yaralayabilirsiniz.
- Cihazı, bu talimatlarda belirtilenler dışında bir amaçla kullanmayın.
- Ütü tabanını çizmeyin; gıysilerdeki düğme, fermuar, vb. metal kısımlara dikkat edin.
- Cihaz, aşırı ısındığında patlayabilen koruyucu bir termal sigortaya sahiptir. Bu durumda, cihaz çalışmayı durduracaktır ve onarılması için servise götürülmelidir.

## SADECE EV İİ KULLANIM





### İZİMLER

1. Isı kumandası
2. Buhar kumandası
3. Su girişi
4. Su girişi kapağı
5. Su püskürtme ağızı
6. Taban
7. Akıllı durum lambası
8. Stand





### İLK KULLANIMDAN ÖNCE

- Ütüde ve tabanında bulunan tüm etiket, çıkartma veya ambalajı çıkarın.
- Ütünün başlangıçta bir miktar duman çıkarması normaldir, endişelenmeyin. Isınma devreleri kullanılmaya devam edildiğinde, bu durum sona erecektir.
- Ütünün tabanını temizlemek için eski bir pamuklu kumaş parçasını ütöleyin.

### HAZIRLANMA

1. Tekstil bakım sembollerini kontrol edin ()
2. Ütümeye ilk olarak düşük ısı  gerektiren kumaşlarla başlayın, sonra orta ısı  gerektiren kumaşlarla devam edin ve son olarak yüksek ısı  gerektiren kumaşlarla tamamlayın.

## ISI AYAR KILAVUZU

etiket işaretleri	ısı ayarı
 soğuk – naylon, akrilikler, polyester	•
 ılık – yün, polyester karışımları	••
 sıcak – pamuk, keten	•••/max
 ütülemeyin	-

Kumaş etiketinin üzerinde yer alan talimatlar, bu kılavuzda yer alanlardan farklıysa, etiket üzerindeki talimatları dikkate alın.

### DOLDURMA

Ütü musluk suyuyla kullanılabilir, ancak suların kireçli olduğu bir bölgede yaşıyorsanız, kireci kimyasal yöntemlerle arındırılmamış saf su kullanmalısınız.

Damıtık su satın alıyorsanız, ütüler için uygun olup olmadığını kontrol edin.

Suya herhangi bir madde eklemeyin, ütüye zarar verebilirsiniz.

1. Su girişi kapağını açın
2. Haznenin içindeki havanın dışarı çıkabilmesi ve hava kabarcığı oluşmasını önlemek için yavaş hareket edin.
3. Dolum sırasında, haznenin üzerinde yer alan "max" işaretini geçmeyin, aksi takdirde kullanım sırasında su taşacaktır.
4. Su girişi kapağını kapatın. Dökülen suları bir bezle silin.

### ÜTÜNÜZÜN ISINMASI

Ütünüz standın üzerine konduğunda ısınır. Akıllı durum lambası ütünüzü yeniden ne zaman ısıtmanız gerektiğini ve ne zaman kullanıma hazır olduğunu size gösterecektir. Akıllı durum lambası aşağıdaki şekilde çalışır:



Akıllı Durum Lambası	Notlar
Sürekli kırmızı	Ütünüz ısınıyor
Yanıp sönen yeşil	Ütünüz kullanıma hazır
Yanıp sönen kırmızı	Ütünüzün yeniden ısıtılması gerekiyor, ancak bir süre daha ütü yapmaya devam edebilirsiniz
Yanıp sönen kırmızı, 3 kez bip sesi	Ütünüz en kısa zamanda yeniden ısıtılmalıdır
Yavaşça yanıp sönen kırmızı	Otomatik kapanma etkinleştirildi

### Önemli Not:

Ütüleme işlemleri arasında ütüü her zaman tekrar standına yerleştirin. Bu en etkili ısıtmayı güvence altına alır ve ütünüzden en iyi performansı almanızı sağlar.

1. Isı kumandasını işaretin yanında istediğiniz ayara getirmek için döndürün.
2. Ütüü standa yerleştirin ve standın fişini elektrik prizine takın (priz şalterliyse, şalteri açın). Akıllı durum lambası kırmızı renkte yanacak ve ütünüz ısınmaya başlayacaktır.
3. Akıllı durum lambası yeşil renkte yanıp sönmeye başladığında ütünüz kullanıma hazırdır.

### BUHARLI ÜTÜLEME



1. Buhar kullanmayı istiyorsanız, ısı ayarı  veya üzeri olmalıdır.
2. Buhar kumandasını istediğiniz ayara getirin ( = buhar yok,  = yoğun buhar).
3. Akıllı durum lambası yeşil renkte yanıp sönmeye başladığında ütünüz kullanıma hazırdır.

## SU PÜSKÜRTME

Su damlacıkları bazı kumaşlarda iz bırakabilir. Su püskürtme işleminden önce, kumaşın görünmeyen bir yerinde bunu test edin.

1. Ütüyü kumaşın üzerinden kaldırın.
2. Su püskürtme ağzını kumaşa doğru yöneltin.
3.  düğmesine basın.
4. Suyu sistemden pompalamak için düğmeye 2 veya 3 kez basmanız gerekebilir.

## BUHAR ŞOKU

1. Buhar kullanmayı istiyorsanız, ısı ayarı  veya üzeri olmalıdır.
2. Aksi taktirde giysilerinizde buhar değil, su damlacıkları olacaktır.
3. Ütüyü kumaşın üzerinden kaldırın.
4.  düğmesine basın.
5. Buharın oluşabilmesi için iki şok uygulaması arasında en az 4 saniye bekleyin.

## KURU ÜTÜLEME

1. 20 dakika veya daha uzun süre kuru ütüleme yaparsanız, ani buhar boşalmalarını önlemek için önce hazneyi boşaltın.
2. Buhar kumandasını  simgesine ayarlayın.
3. Akıllı durum lambası yeşil renkte yanıp sönmeye başladığında ütünüz kullanıma hazırdır.

## DİKEY BUHAR VERME

Askıdaki giysilerde, asılı perdelerde ve döşemelik kumaşlarda olan kırışıklıkları giderir.

- Kumaşın arkasında yeterli havalandırma olup olmadığını kontrol edin, aksi taktirde nem birikerek küflenmeye yol açabilir.
  - Kumaşın arkasında buhardan zarar görebilecek herhangi bir şey olmamasına dikkat edin.
  - Ceplerin, duble paçaların ve manşetlerin içinde herhangi bir cisim olup olmamasına dikkat edin.
1. Isı kumandasını **max** simgesine ayarlayın.
  2. Ütüyü kumaşın üzerinden kaldırın.
  3.  düğmesine basın.
  4. Buharın oluşabilmesi için iki şok uygulaması arasında en az 4 saniye bekleyin.

## KULLANDIKTAN SONRA

1. Isı kumandasını **•** simgesine ayarlayın.
2. Standın fişini elektrik prizinden çekin.
3. Su girişi kapağını açın
4. Bir lavabonun üzerinde ters çevirin ve haznedeki suyu, su girişi yoluyla boşaltın.
5. Ütüyü standı yerleştirin. Ütünün tamamen soğumasını bekleyin.
6. Soğuduğunda, bir bezle nemini silin.
7. Cihazın dış yüzeylerini nemli bir bezle silerek temizleyin.
8. Ütünün tabanındaki lekeleri, az miktarda sirke ile giderin.

## KENDİ KENDİNİ TEMİZLEME



Kireç birikimini önlemek için, normal kireç oranına sahip suların olduğu bölgelerde ayda en az bir kez, sert, kireçli suların olduğu bölgelerde daha sık aralıklarla ütünün kendini temizleme işlevini çalıştırın.

Garanti kapsamında kireç nedeniyle arızalı olarak gelen ürünlerin onarımları ücrete tabi olacaktır.

Tabandan gelen suyu toplamak için bir lavaboya veya geniş bir kaba gerek duyacaksınız.

1. Hazneyi "**max**" işaretine kadar suyla doldurun.
2. Isı kumandasını **max** simgesine ayarlayın.
3. Ütüyü standı yerleştirin.
4. Standın fişini elektrik prizine takın ve akıllı durum lambası yeşil renkte yanıp sönene dek bekleyin.
5. Ütüyü, lavabo veya geniş kabın üzerinde, tabanı aşağı bakacak şekilde tutun.



6. Buhar kumandasını,  işaretini geçecek şekilde,  işaretine getirin.
7. Ütüyü yavaşça ileri geri hareket ettirin. Ütünden çıkacak su ve buhardan uzak durun.
8. Su ve buhar, kireci ve tozu tabandan dışarı akıtacaktır.
9. Ütünün tabanından su ve buharın gelmesi durduğunda, buhar kumandasını serbest bırakın.

## **OTOMATİK KAPANMA**

1. Ütü yaklaşık 8 dakika hareketsiz kaldığında kendiliğinden kapanır.
2. Bu durumda akıllı durum lambası kırmızı renkte yavaşça yanıp sönecektir.
3. Tekrar açmak için, ütüyü standından kaldırın ve tekrar yerleştirerek, akıllı durum lambası yeşil renkte yanıp sönene dek yeniden ısınmasına olanak sağlayın.



## **ÇEVRE KORUMA**

Elektrikli ve elektronik cihazlardaki tehlikeli maddelerin neden olduğu çevre ve sağlık sorunlarını önlemek amacıyla bu simge ile işaretlenen cihazlar, genel atık konteynerlerine değil, geri dönüşüm konteynerlerine bırakılmalıdır.

Bakanlıkça tespit ve ilan edilen kullanım ömrü 7 yıldır

Taşıma ve nakliye sırasında dikkat edilecek hususlar :

Ürünü düşürmeyiniz

Darbelerle maruz kalmamasını sağlayınız

Cihazı nakliye sırasında orijinal ambalajında taşıyınız.

Citiți instrucțiunile, păstrați-le într-un loc sigur; dacă dați aparatul altcuiva, nu uitați să dați și instrucțiunile. Îndepărtați toate ambalajele înainte de folosire.

## PREVEDERI IMPORTANTE DE SIGURANȚĂ

Respectați măsurile de siguranță de bază, inclusiv:

Aparatul poate fi folosit de copii în vârstă de 8 ani sau mai mari și de către persoane cu capacități fizice, senzoriale sau mentale reduse sau lipsă de experiență și cunoștințe dacă sunt supravegheați/instruiți și înțeleg pericolele la care se supun. Copiii nu trebuie să se joace cu aparatul. Curățarea și utilizarea de către utilizator nu trebuie efectuate de copii decât dacă aceștia au peste 8 ani și sunt supravegheați. Nu folosiți lângă și nu depozitați aparatul la îndemâna copiilor.

Nu lăsați fierul de călcat și cablul la îndemâna copiilor sub 8 ani atunci când este în priză sau se răcește.

Fierul de călcat trebuie folosit și așezat pe o suprafață plată, stabilă. Atunci când așezați fierul de călcat pe suportul său, asigurați-vă că suprafața pe care este plasat suportul este stabilă.

Fierul de călcat poate fi folosit doar cu suportul furnizat.

Nu lăsați fierul de călcat nesupravegheat cât timp este în priză sau cât timp este pe placa de călcat.

Înainte de a-l umple, curăța și după utilizare, scoateți fierul de călcat din priză.

Nu utilizați aparatul dacă l-ați scăpat pe jos sau este deteriorat, sau dacă nu funcționează corect sau are scurgeri.

În cazul în care cablul este deteriorat, trebuie înlocuit de către fabricant, agentul de service sau orice altă persoană calificată, pentru a evita accidentele.

⚠ Suprafețele aparatului se vor încinge – nu atingeți.

- Nu puneți aparatul în lichid, nu îl folosiți în baie, lângă apă sau afară.
- Nu călcați hainele în timp ce sunt purtate - purtătorul lor va fi rănit.
- Nu folosiți aparatul în niciun alt scop decât cel descris în aceste instrucțiuni.
- Nu zgâriați talpa - evitați nasturii, fermoarele etc.
- Aparatul este prevăzut cu o siguranță termică, ce va sări în cazul supraîncălzirii. Dacă se întâmplă asta, aparatul nu va mai funcționa și va trebui returnat pentru a fi reparat.

## EXCLUSIV PENTRU UZ CASNIC

### SCHIȚE

- |                                     |                            |
|-------------------------------------|----------------------------|
| 1. Control temperatură              | 5. Duză pulverizator       |
| 2. Control aburi                    | 6. Talpă                   |
| 3. Intrare apă                      | 7. Bec inteligent de stare |
| 4. Capac orificiu de intrare a apei | 8. Suport                  |

### ÎNAINTE DE PRIMA UTILIZARE

- Îndepărtați toate etichetele, autocolantele sau ambalajele de pe fierul de călcat și de pe talpa sa.
- Nu vă faceți griji dacă la început fierul de călcat scoate puțin fum; acesta va dispărea odată ce elementele se încălzesc.
- Pentru a curăța talpa, călcați o cârpă veche din bumbac.

### PREGĂTIRE

1. Consultați simbolurile de manevrare a materialelor (☒ ☐ ☐ ☐).
2. Călcați mai întâi materialele care necesită temperaturi mai joase ☐, apoi pe cele ce necesită temperaturi medii ☐, și terminați cu cele ce necesită temperaturi înalte ☐.

## GHID PENTRU SETAREA TEMPERATURII

specificații etichetă	setare temperatură
rece – nailon, fibre acrilice, poliester	•
cald – lână, amestecuri din poliester	••
fierbinte – bumbac, lenjerie	•••/max
a nu se călca	-

Dacă instrucțiunile de pe eticheta materialului diferă de cele din acest ghid, urmați instrucțiunile de pe etichetă.

### UMPLERE

Fierul de călcat poate fi folosit cu apă de la robinet, însă dacă locuiți într-o zonă cu apă dură, trebuie să folosiți apă distilată (apă nedetartrată chimic).

Atunci când cumpărați apă distilată, asigurați-vă că este specificată utilizarea pentru fierul de călcat.

Nu adăugați nimic în apă – veți deteriora fierul de călcat.

1. Deschideți capacul orificiului de umplere cu apă.
2. Turnați lent, pentru a permite aerului din rezervor să iasă, evitând crearea unui dop de aer.
3. Nu umpleți peste semnul max de pe rezervor; în caz contrar, apa se va scurge în timpul folosirii aparatului.
4. Închideți capacul orificiului de umplere cu apă. Ștergeți apa vărsată.

### ÎNCĂLZIREA FIERULUI DE CĂLCAT

Fierul de călcat se încălzește prin așezarea pe suport. Becul inteligent de stare vă va indica momentul când trebuie să reîncălziți fierul și momentul în care este gata de folosit. Becul inteligent de stare operează în felul următor:

Bec inteligent de stare	Note
Roșu continuu	Fierul de călcat se încălzește
Verde intermitent	Fierul de călcat este gata de folosire
Roșu intermitent	Fierul de călcat trebuie reîncălzit, însă îl mai puteți folosi puțin
Roșu intermitent, 3 bipuri	Fierul de călcat trebuie înlocuit cât mai repede
Roșu în impulsuri lente	Oprire automată activată

### Notă importantă:

Atunci când nu folosiți fierul de călcat, așezați-l tot timpul pe suport. Acest lucru asigură o încălzire mai eficientă, iar fierul de călcat va funcționa la nivel optim.

1. Setați controlul temperaturii la valoarea dorită, lângă indicator.
2. Așezați fierul de călcat pe suport și băgați suportul în priză (porniți priza, dacă are comutator). Becul inteligent de stare se va face roșu, iar fierul de călcat va începe să se încălzească.
3. Când becul inteligent de stare devine verde intermitent, fierul de călcat este gata de folosire.

### CĂLCAREA CU ABURI



1. Dacă intenționați să folosiți aburii, temperatura trebuie setată pe sau o valoare mai mare.
2. Setați funcția pentru aburi după cum doriți ( = fără aburi, = puternic).
3. Când becul inteligent de stare devine verde intermitent, fierul de călcat este gata de folosire.

## PULVERIZARE

Stropirea cu apă afectează unele materiale. Testați mai întâi pe o porțiune ascunsă a materialului.

1. Ridicați fierul de pe material.
2. Îndreptați duza pulverizatorului pe material.
3. Apăsați butonul .
4. Este posibil să trebuiască să o apăsați de 2 sau 3 ori pentru a pulveriza apa.

## STROPIREA CU ABURI

1. Dacă intenționați să folosiți aburii, temperatura trebuie setată pe  sau o valoare mai mare.
2. În caz contrar, fierul nu va elimina aburi, ci apă pe haine.
3. Ridicați fierul de pe material.
4. Apăsați butonul .
5. Când becul inteligent de stare devine verde intermitent, fierul de călcat este gata de folosire.

## CĂLCARE USCATĂ

1. Dacă vreți să călcați uscat timp de cel puțin 20 minute, goliți prima oară rezervorul, pentru a evita eliminarea bruscă a aburului.
2. Setati vaporii la .
3. Așteptați ca becul să se stingă, apoi începeți să călcați.

## CĂLCAREA VERTICALĂ CU ABURI

Neteziti cutele hainelor aflate pe umeraș, perdelelor suspendate și materialelor de pe mobilă.

- Asigurați-vă că există suficientă ventilație în spatele materialului; în caz contrar, se poate umezi, cauzând mucegai.
  - Verificați ca în spatele materialului să nu fie nimic care ar putea să fie deteriorat de aburi.
  - Verificați dacă buzunarele și manșetele sunt goale.
1. Setati temperatura la **max**.
  2. Ridicați fierul de pe material.
  3. Apăsați butonul .
  4. Așteptați 4 secunde între stropiri, pentru a permite aburului să se formeze.

## DUPĂ UTILIZARE

1. Setati temperatura la **•**.
2. Scoateți suportul de priză.
3. Deschideți capacul orificiului de umplere cu apă.
4. Țineți-l deasupra chiuvetei, întoarceți-l invers și scurgeți apa din rezervor prin orificiul de admisie a apei.
5. Așezați fierul de călcat pe suport. Lăsați-l să se răcească complet.
6. Când s-a răcit, ștergeți-l și rulați cabul în jurul suportului.
7. Curățați suprafețele exterioare ale aparatului cu o cârpă umedă.
8. Îndepărtați petele de pe talpă cu puțin oțet.



## CURĂȚARE AUTOMATĂ

Pentru a preveni depunerea de sedimente, folosiți funcția de curățare automată cel puțin o dată pe lună în zonele cu apă normală, și mai des în zonele cu apă dură.

Produsele aflate în garanție, returnate din cauza defecțiunilor provocate de particule de calcar, vor fi reparate aplicându-se un preț de reparare.

Veți avea nevoie de un lighean sau de un vas mai mare pentru a scurge apa ce iese prin talpă.

1. Umpleți rezervorul până la semnul **max**.
2. Setati temperatura la **max**.
3. Așezați fierul de călcat pe suport.
4. Băgați suportul în priză și așteptați până când becul inteligent de stare devine verde intermitent.

5. Țineți fierul deasupra ligheanului sau vasului, cu talpa în jos.
6. Mutați comutatorul între  și , și mențineți-l acolo.
7. Mișcați ușor fierul înainte și înapoi. Feriți-vă de apa și de vaporii evaporați.
8. Apa și aburul vor spăla depunerile și praful prin talpă.
9. Când din talpă nu mai ies apă și abur, eliberați butonul pentru aburi.

### **OPRIRE AUTOMATĂ**

1. Dacă fierul de călcat nu este mișcat timp de aproximativ 8 minute, acesta se va stinge.
2. Becul inteligent de stare va deveni roșu în impulsuri lente.
3. Pentru a-l porni din nou, ridicați-l de pe suport, apoi așezați-l din nou pe suport și lăsați-l să se încălzească din nou până când becul inteligent de stare devine verde intermitent.



### **PROTEJAREA MEDIULUI**

Pentru a evita probleme de mediu și sănătate cauzate substanțele periculoase din aparatele electrice și electronice, aparatele marcate cu acest simbol nu trebuie aruncate direct la gunoi, ci trebuie recuperate, refolosite sau reciclate.

Прочетете инструкциите, запазете ги и ги предавайте, ако предавате и уреда. Отстранете всички опаковки преди употреба.

## **ВАЖНИ ПРЕДПАЗНИ МЕРКИ**

Следвайте основните мерки за безопасност, включително:

Този уред може да се използва от деца над 8-годишна възраст, както и от хора с ограничени физически, сетивни или умствени способности, или липса на опит и познания, ако са наглеждани/инструктирани и разбират опасностите. С уреда не трябва да играят деца. Почистването и поддръжката не трябва да се извършват от деца, освен ако те не са над 8-годишна възраст и някой ги наглежда. Използвайте и съхранявайте уреда далеч от достъп на деца под 8 години.

Пазете ютията и кабела далеч от обсега на деца под 8-годишна възраст, независимо дали е включена или оставена да изстива.

Ютията трябва да се използва и поставя върху плоска, стабилна повърхност. Когато я поставяте върху стойката, проверете дали повърхността под нея е стабилна.

Ютията трябва да се използва само с доставената стойка.

Не оставяйте ютията без надзор, докато е включена в захранването или докато е изправена върху дъската за гладене.

Изключвайте ютията от захранването преди да я пълните, почиствате и след употреба.

Не използвайте уреда, ако бъде изпуснат или повреден, или ако има неизправности или течове.

Ако кабелът е повреден, той трябва да се подмени от производителя, негов представител за сервизно обслужване или друго квалифицирано за тази цел лице, за да се избегне всякакъв риск.

 Повърхностите на уреда се нагорещават по време на употреба – не ги докосвайте.

- Не поставяйте уреда в течност, не го използвайте в баня, в близост до вода или на открито.
- Не гладете дрехи, докато са облечени – ще нараните лицето, което ги носи.
- Не използвайте уреда за други цели, освен тези, описани в настоящите инструкции.
- Не драскайте плочата – избягвайте копчета, ципове и др.
- Уредът има термopредпазител, който ще изгори, ако той прегрее. Ако това се случи, уредът ще престане да работи и трябва да бъде върнат за ремонт.

## **САМО ЗА ДОМАШНА УПОТРЕБА**







### **ИЛЮСТРАЦИИ**

- |                               |   |
|-------------------------------|---|
| 1. Регулатор на температурата | 5. Дюзa за пръскане                     |
| 2. Контрол на парата          | 6. Плоча                                |
| 3. Отделение за вода          | 7. Интелигентна лампичка на състоянието |
| 4. Капаче за вода             | 8. Стойка                               |



### **ПРЕДИ ПЪРВОНАЧАЛНО ИЗПОЛЗВАНЕ**

- Отстранете всички етикети, стикери или опаковки от ютията и плочата.
- Не се притеснявайте, ако в началото ютията пуши малко, това ще спре, когато нагревателят се вулканизира.
- Изгладете старо парче памучен плат, за да почистите плочата.

## ПОДГОТОВКА

1. Проверете за символи за грижа за текстила (  ).
2. Първо гладете тъканите, които се нуждаят от ниска температура , след което тези със средна температура , и завършете с онези, които се нуждаят от висока температура .

## УКАЗАНИЯ ЗА НАСТРОЙКА НА ТЕМПЕРАТУРАТА

маркировка на етикет	настройка на температура
 хладно – найлон, акрил, полиестер	•
 топло – вълна, полиестерни смеси	••
 горещо – памук, лен	•••/max
 не гладете	-

Ако инструкциите на етикета на тъканта се различават от тези указания, следвайте инструкциите на етикета.

## ПЪЛНЕНЕ

Ютията може да се използва с чешмяна вода, но ако живеете в район с твърда вода, трябва да използвате дестилирана вода (не химически пречистена вода).

Ако купувате дестилирана вода, проверете дали е маркирана като подходяща за ютии.

1. Отворете капачето за водата.
2. Сипвайте бавно, за да позволите на въздуха в резервоара да излезе и да не се получи въздушна тапа и водата да прелее.
3. Не пълнете над максималната маркировка на резервоара или водата ще се излее при употреба.
4. Затворете капачето за водата. Избършете разлятото.

## ЗАГРЯВАНЕ НА ЮТИЯТА

След като поставите ютията върху стойката, тя започва да загрева. Интелигентната лампичка на състоянието указва кога е необходимо отново да затоплите ютията и кога е готова за употреба. Интелигентната лампичка на състоянието работи по следния начин:

Интелигентна лампичка на състоянието	Забележки
Постоянна червена светлина	Вашата ютия е в процес на загреване
Мига в зелено	Вашата ютия е готова за употреба
Мига в червено	Вашата ютия има нужда от повторно загреване, но можете да продължите с гладенето още известно време
Мига в червено, 3 звукови сигнала	Вашата ютия трябва да бъде загрята повторно, и то възможно най-скоро
Бавно мигане в червено	Активирано автоматично изключване

### Важна забележка:

Винаги поставяйте ютията в стойката между различните гладения. Това ще гарантира максимално ефективно загреване и безупречна работа на ютията.

1. Завъртете регулатора на температурата, за да изберете желаната от вас настройка.
2. Поставете ютията в стойката и я включете в контакта (включете го, ако е управляем). Интелигентната лампичка на състоянието светва в червено и ютията започва да загарява.
3. Когато интелигентната лампичка на състоянието започне да мига в зелено, ютията е готова за употреба.

## ГЛАДЕНЕ С ПАРА

1. Ако смятате да използвате пара, настройката за температура трябва да бъде ☁ или по-висока.
2. Настройте контрола на парата на настройката, която искате (☁ = без пара, ☁ = висока).
3. Когато интелигентната лампичка на състоянието започне да мига в зелено, ютията е готова за употреба.

## ПРЪСКАНЕ

При някои платове се появяват петна от водата. Проверете това на скрита част от плата.

1. Повдигнете ютията от плата.
2. Насочете дюзата за пръскане към плата.
3. Натиснете бутон .
4. Може да се наложи да натиснете 2 или 3 пъти, за да изпомпите вода през системата.

## УДАРНА ПАРА

1. Ако смятате да използвате пара, настройката за температура трябва да бъде ☁ или по-висока.
2. Повдигнете ютията от плата.
3. Натиснете бутон .
4. Изчакайте 4 секунди между пръсканията, за да може да се образува пара.

## СУХО ГЛАДЕНЕ

1. Ако ще правите сухо гладене за повече от 20 минути, първо изпразнете резервоара, за да избегнете спонтанни пръски от пара.
2. Настройте контрола на парата на ☁.
3. Изберете желаната температура.
4. Когато интелигентната лампичка на състоянието започне да мига в зелено, ютията е готова за употреба.

## ВЕРТИКАЛНА ПАРА

Отстранявайте гънки от окачени дрехи, висящи завеси и тапицерия на мебели.

- Проверете дали има адекватна вентилация зад плата, в противен случай може да се натрупа влага, която да причини плесен.
  - Проверете да няма нищо зад плата, което да бъде повредено от парата.
  - Проверете дали джобовете, маншетите и ръкавелите са празни.
  - Проверете дали има вода в резервоара.
1. Настройте контрола на температурата на **max**.
  2. Дръжте ютията близо до плата, (но без да го докосвате).
  3. Натиснете бутон  (вие използвате функцията „ударна пара“ вертикално).
  4. Изчакайте 4 секунди между пръсканията, за да може да се образува пара.

## СЛЕД УПОТРЕБА

1. Настройте контрола на температурата на ●.
2. Изключете стойката от контакта.
3. Отворете капачето за водата.
4. Дръжте ютията над мивка, обърнете я обратно и източете водата от резервоара през отвора за вода.
5. Поставете ютията изправена върху стойката. Оставете я да изстине напълно.
6. Когато е студена, избършете влагата и затворете капачето за водата.
7. Почистете външните повърхности на уреда с влажна кърпа.





8. Отстранявайте петната от плочата с малко оцет като внимавате да не надраскате плочата..

## САМОПОЧИСТВАНЕ

За да предотвратите натрупването на котлен камък, използвайте функцията за самопочистване поне веднъж месечно в райони с нормална вода и по-често в райони с твърда вода.

Продукти под гаранция, върнати с повреди в резултат от натрупване на котлен камък, подлежат на такса за ремонт.

Ще ви бъде необходим леген или голяма купа за събиране на водата, която излиза от плочата.

1. Напълнете резервоара до максималната маркировка.
2. Настройте контрола на температурата на **max**.
3. Поставете ютията изправена върху стойката.
4. Включете стойката и изчакайте докато интелигентната лампичка на състоянието започне да мига в зелено.
5. Дръжте ютията над легена или купата, с плочката надолу.
6. Завъртете контрола на парата след  до  и го дръжте там.
7. Внимателно раздвижете ютията напред-назад над мивката или легена. Пазете се от излизащата вода и пара.
8. Водата и парата ще измият котления камък и замърсяванията през плочата.
9. Когато от плочата спрат да излизат вода и пара, освободете бутона за контрол на парата.

## АВТОМАТИЧНО ИЗКЛЮЧВАНЕ

1. Ако ютията е неподвижна в продължение на 8 минути, тя ще се изключи.
2. Интелигентната лампичка на състоянието започва бавно да мига в червено.
3. За да я включите отново, извадете я от стойката чрез повдигане, върнете я и оставете отново да загрее, докато интелигентната лампичка на състоянието започне да мига в зелено.



## ОПАЗВАНЕ НА ОКОЛНАТА СРЕДА

За да се избегнат екологични и здравни проблеми поради наличие на опасни субстанции в електрическите и електронни стоки, уредите, обозначени с този символ, не трябва да се изхвърлят заедно с несортирани общински отпадъци, а следва да се върнат обратно, да се използват отново или рециклират.

اقرأ التعليمات واحفظها في مكان آمن. في حالة اهداء الجهاز لشخص آخر ارفق معه التعليمات. يجب ازالة جميع الأغلفة قبل الاستعمال.

## اجراءات امان ضرورية

يجب اتخاذ اجراءات الامان الأساسية التالية:

يمكن استخدام هذا الجهاز بواسطة الأطفال الذين تتراوح أعمارهم من 8 سنوات فما فوق والأشخاص ذوي القدرات الجسمية أو الحسية أو العقلية المنخفضة أو عديمي الخبرة والمعرفة إذا تم الإشراف عليهم/تعليمهم ويفهمون المخاطر المعنية. يجب ألا يعيثر الأطفال بالجهاز. يجب عدم قيام الأطفال بالتنظيف والصيانة إلا إذا كانوا أكبر من 8 سنوات مع الإشراف عليهم. استخدم الجهاز ثم احفظه بعيداً عن متناول الأطفال. اجعل المكواة ولسكها بعيداً عن متناول الأطفال الأصغر من 8 سنوات عند توصيلها أو تبريدها. يجب استخدام المكواة ووضعها على سطح مستو وثابت. عند وضع المكواة على حاملها، تأكد من أن السطح الذي يوضع عليه الحامل ثابت. يجب استخدام المكواة مع الحامل المزود فقط. لا تترك المكواة بدون مراقبة أثناء توصيلها أو أثناء وضعها على لوحة الكي. افصل المكواة قبل ملئها وقيل لتنظيفها وبعد استخدامها. لا تقم بتشغيل الجهاز إذا سقط أو تلف أو إذا حدث به خلل أو تسرب. إذا كان السلك متضرراً فاطلب استبداله في الشركة المصنعة في مكتبها للبيع أو عن طريق مهني محترف، لمنع أي حادث ممكن.

⚠️ سوف تسخن أسطح الجهاز – فلا تلمسها.

- لا تغمر الجهاز في أي سائل. لا تستخدمه في الحمام أو قرب الماء أو في الخارج.
- لا تستعملها على الملابس المرطبة مباشرة - فسوف تجرح من يرتديها.
- لا تستخدم الجهاز لأغراض غير مقررة في التعليمات.
- لا تخدم قاعدة المكواة - تجنب الأزرار والسحابات وما إلى ذلك.
- يحتوي الجهاز على فيوز حراري واق سوف ينفجر إذا زادت درجة حرارته أكثر من اللازم. وإذا حدث ذلك، فسوف يتوقف الجهاز عن العمل ويجب إعادته للإصلاح.

## للاستعمال المنزلي فقط

### الرسومات

1. التحكم في درجة الحرارة
2. الخزان
3. مدخل الماء
4. الغطاء
5. فوهة الرش
6. قاعدة المكواة
7. لمبة الوضع الذكي
8. الحامل

### قبل الاستعمال للمرة الأولى

- قم بإزالة أي بطاقات أو ملصقات أو تغليف من المكواة وقاعدة المكواة.
- لا تعلق إذا كانت المكواة تدخن قليلاً في البداية فسوف تتوقف عندما يتم علاج العنصر.
- قم بكي قطعة قديمة من القماش القطني لتنظيف قاعدة المكواة.

### التحضير

1. تأكد من وجود رموز رعاية النسيج(👕👖👚👛).
2. قم بكي الأقمشة التي تحتاج إلى درجات حرارة منخفضة أولاً 🧺 ثم الأقمشة التي تحتاج إلى درجات حرارة متوسطة 🧺 ثم الأقمشة التي تحتاج إلى درجات حرارة أخيراً 🧺.

### دليل ضبط درجة الحرارة

تأكد من وضع	تأكد من وضع
بارد - النايلون والأكريليك والبوليستر	تأكد من وضع
•	تأكد من وضع

تاق اطبل اى لى ع مي ل ع ت ل ا	تار ح ل ا ة ج ر د ط ب ض
دافئ - الصوف وخليط البولبيستر	••
ساخن - القطن والكتان	•••/max
لا تقم بالكى	-

إذا كانت التعليمات الموجودة على بطاقة القماش تختلف عن هذا الدليل، اتبع التعليمات الموجودة على البطاقة.

### الملء

يمكن استخدام المكواة بماء الصنبور، ولكن إذا كنت تعيش في منطقة مياه عسرة، يجب أن تستخدم ماء مقطرا (ماء غير مزال الرواسب كيميائيا).

إذا كنت تشتري ماءً مقطرا، تأكد من أنه يتم تسويقه كمناسب للمكاوي.

لا تضيف أي شيء إلى الماء- فسوف يتلف ذلك المكواة.

1. افتح غطاء مدخل الماء.
2. قم بالصب ببطء لتسمح بهروب الهواء الموجود في الخزان وتجنب اختناق الهواء.
3. لا تملأ بعد علامة max الحد الأقصى على الخزان وإلا سيهرب الماء عند الاستخدام.
4. أغلق غطاء مدخل الماء. امسح أي تسرب.

### تسخين المكواة

يتم تسخين المكواة بوضعها على الحامل. سوف تظهر لك لمبة الوضع الذكي عندما

تحتاج إلى إعادة تسخين المكواة وعندما تكون جاهزة للاستخدام. تعمل لمبة الوضع الذكي على النحو التالي:

ملاحظات	لمبة الوضع الذكي
المكواة تسخن	أحمر ثابت
المكواة جاهزة للاستخدام	أخضر وامض
تحتاج المكواة إلى إعادة تسخين ولكن يمكنك الاستمرار في الكى لبعض الوقت	أحمر وامض
يجب إعادة تسخين المكواة في أقرب وقت ممكن	أحمر وامض، 3 صفارات
تم تفعيل الإيقاف التلقائي	أحمر نابض ببطء

### ملاحظة مهمة:

دائماً ضع المكواة على الحامل مرة أخرى بين مهام الكى. فهذا يضمن تسخين أكثر كفاءة ويعطيك أفضل أداء من المكواة.

1. أدر ذراع التحكم في درجة الحرارة لتحقيق الضبط المطلوب بعد العلامة.
2. ضع المكواة على الحامل وقم بتوصيل الحامل في مقبس الكهرباء (قم بتشغيل المقبس، إذا كان قابلاً للتشغيل). تضيء لمبة الوضع الذكي بلون أحمر وسوف تبدأ المكواة في التسخين.
3. عندما تومض لمبة الوضع الذكي بلون أخضر تكون المكواة جاهزة للاستخدام.

### الكى بالبخار

1. إذا كنت تنوي استخدام البخار، يجب ضبط درجة الحرارة على ☹ أو أعلى.
2. قم بوضع ذراع التحكم في البخار على الإعداد الذي تريده (☹ لا يوجد بخار، ☺ = عالي).
3. عندما تومض لمبة الوضع الذكي بلون أخضر تكون المكواة جاهزة للاستخدام.

### الرش

يؤثر جفاف الماء على بعض الأقمشة. فاختر ذلك على جزء مخفي من القماش.

1. ارفع المكواة عن القماش.
2. وجه فوهة الرش نحو القماش.
3. اضغط على الزر .
4. قد تضطر للضغط عليه 2 أو 3 مرات لضخ الماء خلال النظام.

### إطلاق البخار



1. إذا كنت تنوي استخدام البخار، يجب ضبط درجة الحرارة على ☹ أو أعلى.

2. وإذا لم تفعل ذلك، فسوف تحصل على ماء على ملابسك وليس بخاراً.
3. ارفع المكواة عن القماش.
4. اضغط على الزر .
5. اترك 4 ثوان بين الطلقات للسماح بتراكم البخار.

### الكي الجاف

1. إذا كنت ستقوم بالكي الجاف لمدة 20 دقيقة أو أكثر، أفرغ الخزان أولاً لتجنب النوبات العفوية للبخار.
2. قم بضبط التحكم في البخار على .
3. عندما تومض لمبة الوضع الذكي بلون أخضر تكون المكواة جاهزة للاستخدام.



### التبخير الرأسي

- قم بإزالة التجعيدات من الملابس المعلقة والستائر المعلقة وأقمشة المفروشات.
- تأكد من أن هناك تهوية كافية خلف القماش، وإلا قد تتراكم الرطوبة وتسبب عفونة.
  - تأكد من عدم وجود أي شيء خلف القماش قد يتعرض للتلف من البخار.
  - تأكد من أن الجيوب والاستدارات والأكمام فارغة.
1. قم بضبط التحكم في درجة الحرارة على max. قم بضبط التحكم في البخار على .
  2. ارفع المكواة عن القماش.
  3. اضغط على الزر .
  4. اترك 4 ثوان بين الطلقات للسماح بتراكم البخار.

### بعد الاستخدام

1. قم بضبط التحكم في درجة الحرارة على •.
2. افصل الحامل. افتح غطاء مدخل الماء.
3. امسكها فوق بالوعة واقلبها رأساً على عقب وقم بصرف الماء من الخزان عبر مدخل الماء.
4. ضع المكواة على الحامل. اتركها لتبرد تماماً.
5. وعندما تصبح باردة، امسح أي رطوبة وقم بلف الكبل حول الكعب.
6. نظّف الجزء الخارجي من الجهاز بقطعة قماش رطبة.
7. قم بإزالة البقع من قاعدة المكواة بقليل من الخل.

### التنظيف الذاتي

- لمنع تراكم الرواسب، استخدم وظيفة التنظيف الذاتي شهرياً على الأقل في مناطق الماء الطبيعي أكثر من مناطق الماء العسر.
- ستخضع المنتجات تحت الضمان التي سيتم إعادتها مع الأعطال بسبب الرواسب لرسم إصلاح.
- ستحتاج لحوض أو وعاء كبير لمسك الماء الذي يخرج من قاعدة المكواة.
1. املا الخزان حتى علامة max الحد الأقصى.
  2. قم بضبط التحكم في درجة الحرارة على max. ضع المكواة على كعبها.
  3. ضع المكواة على الحامل.
  4. قم بتوصيل الحامل وانتظر إلى أن تومض لمبة الوضع الذكي بلون أخضر.
  5. امسك المكواة على حوض أو وعاء مع جعل قاعدة المكواة لأسفل.
  6. حرك عنصراً التحكم في البخار بعد  وإلى  ، وثبته هناك.
  7. حرك المكواة جيئةً وذهاباً برفق. اجعل تسرب الماء والبخار خالياً من العقبان.
  8. سوف يغسل الماء والبخار الرواسب والغبار خلال قاعدة المكواة.
  9. عندما يتوقف خروج الماء والبخار من قاعدة المكواة، أطلق زر التحكم في البخار.

### الإيقاف التلقائي

1. إذا كانت المكواة ساكنة لمدة 8 دقائق ستوقف.
2. سوف تنبض لمبة الوضع الذكي ببطء بلون أحمر.
3. لتشغيلها مرة أخرى، ارفعها من الحامل ثم أعدّها ودعها تسخن مرة أخرى وانتظر إلى أن تومض لمبة الوضع الذكي بلون أخضر.

### رمز سلة المهملات على العجلة

لتجنب المشاكل البيئية والصحية بسبب المواد الخطرة في المعدات الكهربائية والإلكترونية، يجب عدم التخلص من الأجهزة المميزة بهذا الرمز مع نفايات البلدية غير المصنفة ولكن استعادتها أو إعادة استخدامها أو إعادة تدويرها.