

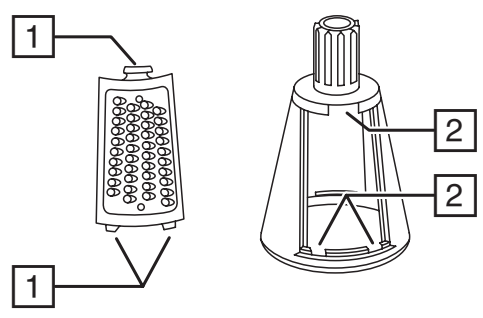

Russell Hobbs

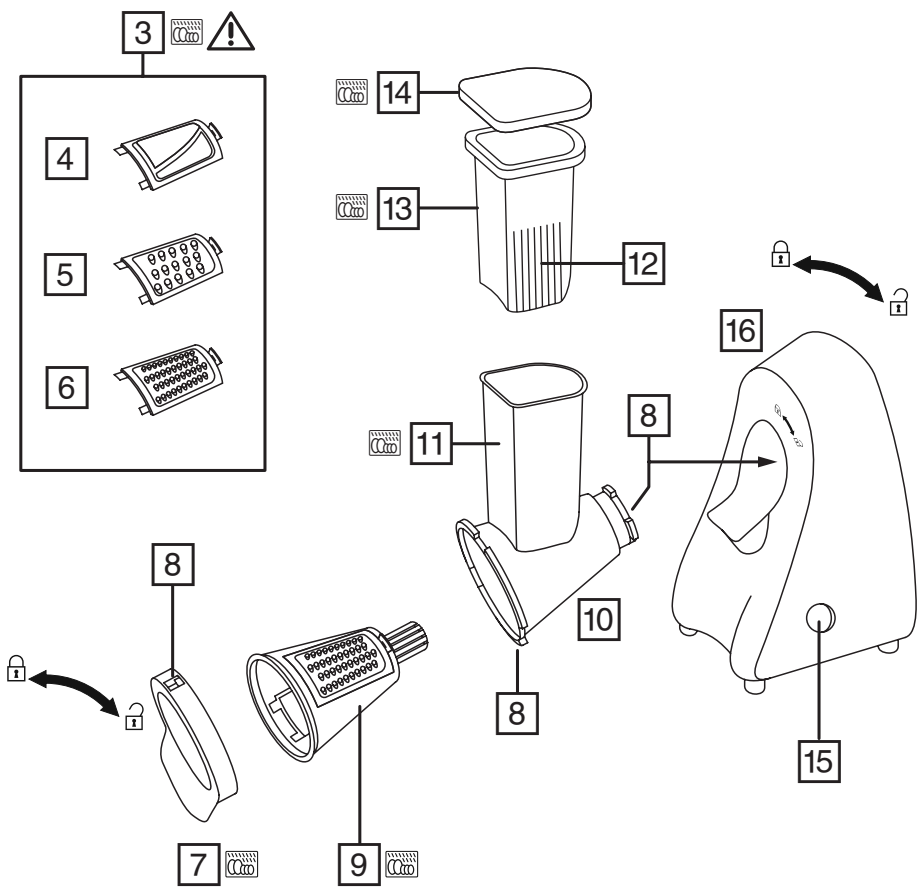

instructions	3	pokyny (Čeština)	37
Bedienungsanleitung	5	pokyny (Slovenčina)	39
mode d'emploi	8	instrukcja	42
instructies	11	upute	45
istruzioni per l'uso	14	navodila	47
instrucciones	17	οδηγίες	49
instruções	20	utasítások	52
brugsanvisning	23	talimatlar	55
bruksanvisning (Svenska)	26	instrucțiuni	58
bruksanvisning (Norsk)	29	инструкции (Български)	61
käyttöohjeet	31	تعليمات الاستخدام	64
инструкции (Русский)	34		



Read the instructions, keep them safe, pass them on if you pass the appliance on. Remove all packaging before use.

IMPORTANT SAFEGUARDS

Follow basic safety precautions, including:

This appliance can be used by persons with reduced physical, sensory or mental capabilities or lack of experience and knowledge if they have been supervised/instructed and understand the hazards involved.

Children must not use or play with the appliance.

Keep the appliance and cable out of reach of children.

⚠ Misuse of the appliance may cause injury.

Unplug the appliance before assembly, disassembly, or cleaning.

Don't leave the appliance unattended while plugged in.

If the cable is damaged, it must be replaced by the manufacturer, its service agent, or someone similarly qualified, to avoid hazard.

⊘ Don't put the motor unit in liquid.

- Don't use fingers or cutlery to push food down the tube – only the pusher.
- Don't use the appliance for any purpose other than those described in these instructions.
- Don't operate the appliance if it's damaged or malfunctions.
- Don't run the motor continuously for more than 2 minutes, it may overheat. After 2 minutes switch off for at least 2 minutes, to recover.

HOUSEHOLD USE ONLY

DIAGRAMS

- | | |
|--------------------|---|
| 1. Tab | 10. Body |
| 2. Slots | 11. Tube |
| 3. Cutters | 12. Guides |
| 4. Slicer | 13. Pusher |
| 5. Coarse grater | 14. Cap |
| 6. Fine grater | 15. Switch |
| 7. Ring nut | 16. Motor unit |
| 8. Bayonet fitting |  dishwasher safe |
| 9. Cutter mount | |

ASSEMBLY

1. Switch the appliance off (O) and unplug it.
2. Choose the pair of cutters you need – slicer, coarse grater, fine grater.
3. Stand the cutter mount upright on the work surface. Don't try to fit the cutters to the cutter mount while holding it in the operating position or you might cut yourself.
4. Fit the tabs on the wide end of the cutter into the slots in the wide end of the cutter mount.
5. Press the tab on the narrow end of the cutter into the space in the narrow end of the cutter mount.
6. Turn the cutter mount, then fit the second cutter.
7. Slide the cutter mount into the body.
8. Turn the ring nut 45° clockwise.
9. Push it on to the front of the body.
10. Turn it 45° anti-clockwise, to lock it in place.

11. Turn the body till the tube is vertical.
12. Now turn it 45° clockwise, to engage the bayonet fittings inside the motor unit.
13. Turn it 45° anti-clockwise, to lock it in place.
14. Fit the cap to the pusher, and drop the pusher into the tube.

USING

1. Cut the food to a shape that will go down the tube (48x40mm).
2. Put the plug into the power socket.
3. Move the switch to **I**.
4. Remove the pusher, and drop the ingredients down the tube.
5. Replace the pusher, and use it to push the ingredients gently down the tube.

DISASSEMBLY

1. Switch the appliance off (**O**) and unplug it.
2. Turn the body 45° clockwise, to disengage the bayonet fittings, and pull it off the motor unit.
3. Turn the ring nut 45° clockwise.
4. Lift it off the body.
5. Push the rear of the cutter mount towards the body, then tip the cutter mount out.
6. Stand the cutter mount upright on the work surface.
7. Press the tab on the narrow end of the cutter towards the wide end of the cutter mount, to release it from the cutter mount, then lift the cutter out.
8. Rotate the cutter mount, then remove the second cutter.

STORAGE

You may store the cutters in the guides inside the pusher. Insert them with the narrow end down.

NOISE

If you find the appliance is noisy, the cutter may be rubbing against the ring nut. Applying a little cooking oil to the inside of the ring nut before use should fix this.

CARE AND MAINTENANCE

1. Switch the appliance off (**O**) and unplug it.
2. Wipe the outside of the motor unit with a clean damp cloth.
3. Wash the removable parts in warm soapy water, rinse well, drain, and air dry.



You may wash these parts in a dishwasher.

If you use a dishwasher, the harsh environment inside the dishwasher will affect the surface finishes. The damage should be cosmetic only, and should not affect the operation of the appliance.

STAINING

Carotenoids, which are found in many other vegetables as well as carrots, can cause severe staining. This staining may be impossible to remove. Don't worry about it, it won't affect the operation of the appliance.

1. Rubbing the stains with cooking oil immediately before washing may help.
2. Cleaning the affected parts in a dishwasher may reduce the staining.

JAMMING

1. Switch the appliance off (**O**) and unplug it.
2. Dismantle the appliance, clean it, assemble it, and start again.



ENVIRONMENTAL PROTECTION

To avoid environmental and health problems due to hazardous substances in electrical and electronic goods, appliances marked with this symbol mustn't be disposed of with unsorted municipal waste, but recovered, reused, or recycled.

Lesen Sie die Anleitung, bewahren Sie sie auf und falls Sie das Gerät an Dritte abgeben, geben Sie auch die Anleitung mit. Entfernen Sie die Verpackung vollständig, bevor Sie das Gerät einschalten.

WICHTIGE SICHERHEITSHINWEISE

Beachten Sie bitte folgende grundlegende Vorsichtsmaßnahmen:

Dieses Gerät ist für die Nutzung von Personen mit eingeschränkten physischen, sensorischen und geistigen Fähigkeiten sowie von Personen, die über keine Erfahrung oder Kenntnisse in der Handhabung verfügen, geeignet, wenn ihnen die Handhabung erklärt wurde/sie dabei beaufsichtigt werden und ihnen die damit verbundenen Gefahren bewusst sind.

Kinder dürfen das Gerät weder verwenden noch damit spielen.

Bewahren Sie das Gerät und das Kabel außer Reichweite von Kindern auf.

⚠ Bei nicht ordnungsgemäßigem Gebrauch kann es zu Verletzungen kommen.

Ziehen Sie vor dem Auf- oder Abbau oder der Reinigung des Geräts den Netzstecker vom Strom.

Das Gerät nicht unbeaufsichtigt stehen lassen, wenn sich der Stecker in der Steckdose befindet.

Weist das Kabel Beschädigungen auf, muss es vom Hersteller, einer Wartungsvertretung des Herstellers oder einer qualifizierten Fachkraft ersetzt werden, um eine mögliche Gefährdung auszuschließen.

- ⊗ Legen Sie die Motoreinheit nicht in Flüssigkeit.
- Benutzen Sie nicht Ihre Finger oder Besteck, um Nahrungsmittel durch den Einfüllschacht einzuführen – nur die Einfüllhilfe verwenden.
- Benutzen Sie das Gerät ausschließlich zu den in diesen Anweisungen beschriebenen Zwecken.
- Gerät keinesfalls benutzen, wenn es beschädigt ist oder Fehlfunktion zeigt.
- Den Motor nicht länger als 2 Minuten lang ununterbrochen eingeschaltet lassen – er könnte sich sonst heißlaufen. Nach 2 Minuten Betrieb den Motor mindestens 2 Minuten lang ausgeschaltet lassen, damit er wieder abkühlen kann.

NUR FÜR DEN GEBRAUCH IM HAUSHALT GEEIGNET

ZEICHNUNGEN

- | | |
|---------------------------------|---|
| 1. Lasche | 10. Gehäuse |
| 2. Schlitz | 11. Einfüllschacht |
| 3. Schneideinsätze | 12. Führungsschienen |
| 4. Schneidmesser | 13. Einfüllhilfe |
| 5. Reibe, grob | 14. Kappe |
| 6. Reibe, fein | 15. Schalter |
| 7. Schraubring | 16. Motoreinheit |
| 8. Bajonettverschluss |  Spülmaschinenfest |
| 9. Halterung für Schneideinsatz | |

MONTAGE

1. Schalten Sie das Gerät aus (●) und ziehen Sie den Netzstecker.
2. Wählen Sie das gewünschte Paar Schneideinsätze aus – Schneidmesser, grobe Reibe, feine Reibe.
3. Stellen Sie die Halterung für den Schneideinsatz aufrecht auf die Arbeitsfläche. Versuchen Sie nicht, die Schneideinsätze in die dafür vorgesehene Halterung einzusetzen, solange Sie diese in betriebsbereiter Position halten – sie werden sich wahrscheinlich daran schneiden.
4. Stecken Sie die Laschen an der breiten Seite des Schneideinsatzes in die Schlitze an der breiten Seite der Halterung für den Schneideinsatz.
5. Drücken Sie die Lasche an der schmalen Seite des Schneideinsatzes in den dafür vorgesehenen Platz an der schmalen Seite der Halterung für den Schneideinsatz.
6. Drehen Sie die Halterung für den Schneideinsatz und setzen Sie anschließend den zweiten Schneideinsatz ein.
7. Schieben Sie die Halterung für den Schneideinsatz in das Gehäuse.
8. Drehen Sie den Schraubring 45° im Uhrzeigersinn.
9. Befestigen Sie ihn, indem Sie ihn vorne auf das Gehäuse drücken.
10. Drehen Sie ihn 45° gegen den Uhrzeigersinn, bis er einrastet.
11. Drehen Sie das Gehäuse, bis sich der Einfüllschacht in senkrechter Position befindet.
12. Drehen Sie es anschließend 45° im Uhrzeigersinn, bis die Bajonettverschlüsse der Motoreinheit einrasten.
13. Drehen Sie es 45° entgegen dem Uhrzeigersinn, damit es korrekt positioniert wird.
14. Setzen Sie die Kappe auf die Einfüllhilfe und schieben Sie sie in den Einfüllschacht.

IN BETRIEB

1. Schneiden Sie die Zutaten so zu, dass sie durch den Einfüllschacht passen (48x40mm).
2. Gerätenetzstecker in die Steckdose stecken.
3. Den Schalter drücken auf I.
4. Entfernen Sie die Einfüllhilfe und geben Sie die Zutaten über den Einfüllschacht in den Behälter.
5. Setzen Sie die Einfüllhilfe wieder ein und verwenden Sie diese dafür, die Zutaten vorsichtig über den Einfüllschacht in den Behälter einzuführen.

ABMONTIEREN

1. Schalten Sie das Gerät aus (●) und ziehen Sie den Netzstecker.
2. Drehen Sie das Gehäuse 45° im Uhrzeigersinn, um die Bajonettverschlüsse zu lösen, und nehmen Sie es von der Motoreinheit ab.
3. Drehen Sie den Schraubring 45° im Uhrzeigersinn.
4. Ziehen Sie ihn vom Gehäuse.
5. Schieben Sie den hinteren Teil der Halterung für den Schneideinsatz aus dem Gehäuse und lassen Sie die Halterung für den Schneideinsatz herausfallen.
6. Stellen Sie die Halterung für den Schneideinsatz aufrecht auf die Arbeitsfläche.
7. Drücken Sie die Lasche an der schmalen Seite des Schneideinsatzes nach unten in Richtung der breiten Seite der Halterung für den Schneideinsatz, um den Einsatz aus der Halterung zu lösen, und ziehen Sie dann den Schneideinsatz heraus.
8. Drehen Sie die Halterung für den Schneideinsatz und entfernen Sie dann den zweiten Schneideinsatz.

AUFBEWAHRUNG

Sie können die Schneideinsätze in den Führungsschienen, die sich an der Innenseite der Einfüllhilfe befinden, aufbewahren – sie passen mit der schmalen Seite nach unten hinein.

GERÄUSCHE

Haben Sie den Eindruck, dass das Gerät zu laut ist, kann es sein, dass der Schneideinsatz gegen den Schraubring reibt.

Träufeln Sie vor dem Gebrauch ein wenig Speiseöl auf die Innenseite des Schraubings, um dieses Problem zu lösen.

PFLEGE UND INSTANDHALTUNG

1. Schalten Sie das Gerät aus (O) und ziehen Sie den Netzstecker.
2. Die Außenseite der Motoreinheit mit einem sauberen feuchten Tuch abwischen.
3. Die abnehmbaren Teile mit warmem Seifenwasser säubern, gut abspülen, Wasser abtropfen und an der Luft trocknen lassen.

 Sie können diese Teile im Geschirrspüler reinigen.

Bei Verwendung eines Geschirrspülers kann das raue Umfeld im Geschirrspüler die Oberflächenlackierung beschädigen. Die Beschädigung ist nur kosmetisch und beeinträchtigt nicht die Funktion des Gerätes.

FARBFLECKEN

Karotenoide, die nicht nur in Karotten enthalten sind, sondern auch in vielen anderen Gemüsesorten, können zu Farbflecken führen. Diese Flecken lassen sich nicht immer entfernen. Machen Sie sich keine Sorgen – die Funktionstüchtigkeit des Gerätes wird dadurch nicht beeinträchtigt.

1. Es kann hilfreich sein, wenn die Flecken direkt vor der Reinigung mit Speiseöl behandelt werden.
2. Die Flecken lassen sich unter Umständen reduzieren, wenn die betroffenen Teile im Geschirrspüler gereinigt werden.

BLOCKADE

1. Schalten Sie das Gerät aus (O) und ziehen Sie den Netzstecker.
2. Bauen Sie das Gerät auseinander, reinigen Sie es, bauen Sie es wieder zusammen und nehmen Sie es erneut in Betrieb.

UMWELTSCHUTZ

Auf Grund der in elektrischen und elektronischen Geräten verwendeten umwelt- und gesundheitsschädigenden Stoffe dürfen Geräte, die mit diesem Symbol gekennzeichnet sind, nicht über den normalen Hausmüll entsorgt werden, sondern müssen wiederaufbereitet, wiederverwertet oder recycelt werden.

Lisez les instructions, conservez-les et transférez-les si vous transférez l'appareil. Retirez tous les emballages avant utilisation.

PRÉCAUTIONS IMPORTANTES

Suivez les précautions essentielles de sécurité, à savoir:

Cet appareil peut être utilisé par des personnes aux aptitudes physiques, sensorielles ou mentales réduites ou ne possédant pas l'expérience et les connaissances suffisantes, pour autant que ces personnes soient supervisées/aient reçu des instructions et soient conscientes des risques encourus.

Les enfants ne doivent pas utiliser ni jouer avec l'appareil.

Tenez l'appareil et le câble hors de portée des enfants.

 Une utilisation inappropriée de l'appareil peut causer des blessures.

Débranchez l'appareil avant le montage, le démontage ou le nettoyage.

Ne laissez pas l'appareil sans surveillance lorsqu'il est branché.

Si le câble est abîmé, vous devez le faire remplacer par le fabricant, un de ses techniciens agréés ou une personne également qualifiée, pour éviter tout danger.

⊗ Veillez à ne pas plonger le bloc moteur dans du liquide.

- N'utilisez pas vos doigts ni des couverts pour pousser les ingrédients dans le tube – utilisez uniquement l'élément pousseur.
- N'utilisez pas l'appareil à d'autres fins que celles décrites dans ce mode d'emploi.
- N'utilisez pas l'appareil s'il est endommagé ou ne fonctionne pas correctement.
- Ne pas faire fonctionner l'appareil en continu au-delà de 2 minutes afin d'éviter une surchauffe. Si nécessaire, laissez reposer l'appareil pendant au moins 2 minutes pour laisser refroidir le moteur.

USAGE MÉNAGER UNIQUEMENT

SCHÉMAS

- | | |
|-------------------------|---|
| 1. Languette | 10. Corps |
| 2. Fentes | 11. Tube |
| 3. Hachoirs | 12. Guides |
| 4. Trancheur | 13. Élément pousseur |
| 5. Râpe grossière | 14. Couverture |
| 6. Râpe fine | 15. Interrupteur |
| 7. Écrou à anneau | 16. Bloc moteur |
| 8. Fixation baïonnette |  résistant au lave-vaisselle |
| 9. Support des hachoirs | |

MONTAGE

1. Éteignez l'appareil (O) et débranchez-le.
2. Choisissez la paire de hachoirs dont vous avez besoin – le trancheur, la râpe grossière, la râpe fine.

3. Placez le support des hachoirs en position verticale sur la surface de travail. Ne tentez pas de fixer les hachoirs sur le support des hachoirs tout en le maintenant dans la position de fonctionnement. Vous risqueriez de vous couper.
4. Fixez les languettes situées sur l'extrémité large du hachoir dans les fentes de l'extrémité large du support des hachoirs.
5. Insérez la languette située sur l'extrémité étroite du hachoir dans l'espace situé sur l'extrémité étroite du support des hachoirs.
6. Faites pivoter le support des hachoirs, puis fixez le second hachoir.
7. Faites glisser le support des hachoirs dans le corps.
8. Faites pivoter l'écrou à anneau de 45° dans le sens des aiguilles d'une montre.
9. Poussez-le sur la partie frontale du corps.
10. Faites-le pivoter de 45° dans le sens antihoraire pour le verrouiller en place.
11. Faites pivoter le corps de l'appareil jusqu'à ce que le tube soit vertical.
12. Faites-le maintenant pivoter de 45° dans le sens horaire pour enclencher les fixations baïonnettes dans le bloc-moteur.
13. Faites-le pivoter de 45° dans le sens antihoraire, pour le verrouiller en place.
14. Placez le couvercle sur l'élément pousseur et déposez l'élément pousseur dans le tube.

EN COURS D'UTILISATION

1. Découpez les aliments de façon à pouvoir les introduire dans le tuyau (48x40mm).
2. Mettez la fiche dans la prise de courant.
3. Placez l'interrupteur sur I.
4. Retirez l'élément pousseur et versez les ingrédients dans le tube.
5. Remplacez l'élément pousseur et utilisez-le pour pousser les ingrédients dans le tube.

DÉMONTAGE

1. Éteignez l'appareil (O) et débranchez-le.
2. Faites pivoter le corps de l'appareil de 45° dans le sens horaire pour libérer les fixations baïonnettes et séparez-le du bloc-moteur.
3. Faites pivoter l'écrou à anneau de 45° dans le sens des aiguilles d'une montre.
4. Séparez-le du corps.
5. Poussez la partie arrière du support des hachoirs vers le corps, puis faites basculer le support des hachoirs vers l'extérieur.
6. Placez le support des hachoirs en position verticale sur la surface de travail.
7. Poussez la languette située sur l'extrémité étroite du hachoir vers l'extrémité large du support des hachoirs, pour la séparer du support des hachoirs, puis soulevez le hachoir.
8. Faites pivoter le support des hachoirs, puis retirez le second hachoir.

RANGEMENT

Vous pouvez ranger les hachoirs dans les guides situés à l'intérieur de l'élément pousseur – ils doivent être rangés avec la partie étroite orientée vers le bas.

BRUIT

Si vous trouvez que l'appareil est bruyant, cela peut être dû à une friction du hachoir contre l'écrou à anneau.

L'application d'un peu d'huile de friture sur la face interne de l'écrou à anneau avant utilisation de l'appareil devrait résoudre ce problème.

SOINS ET ENTRETIEN

1. Éteignez l'appareil (O) et débranchez-le.
2. Essuyez l'extérieur du bloc moteur à l'aide d'un chiffon humide propre.
3. Lavez les parties amovibles dans de l'eau chaude et savonneuse, rincez-les bien, égouttez-les et laissez-les sécher.



Vous pouvez laver ces pièces dans un lave-vaisselle.

Toutefois, les conditions de lavage du lave-vaisselle affecteront la finition de la surface de l'appareil. Cela affecte l'apparence de l'appareil, non pas son fonctionnement.

TACHES

Les caroténoïdes, que l'on trouve dans beaucoup d'autres légumes que les carottes, peuvent provoquer de sérieuses taches. Éliminer ces taches peut s'avérer impossible, mais ne vous en faites pas, cela n'affectera pas le fonctionnement de l'appareil.

1. L'élimination des taches avec de l'huile de cuisson immédiatement avant le lavage de l'appareil peut être utile.
2. Le lavage des éléments affectés dans un lave-vaisselle peut contribuer à réduire les taches.

OBSTRUCTION

1. Éteignez l'appareil (O) et débranchez-le.
2. Démontez l'appareil, nettoyez-le, remontez-le et recommencez l'opération.



PROTECTION ENVIRONNEMENTALE

Afin d'éviter des problèmes environnementaux ou de santé occasionnés par les substances dangereuses contenues dans les appareils électriques et électroniques, les appareils présentant ce symbole ne peuvent pas être éliminés avec les déchets ménagers, mais doivent faire l'objet d'une récupération sélective en vue de leur réutilisation ou recyclage.

Lees de instructies, bewaar ze goed en geef ze met het apparaat mee wanneer u deze aan een derde geeft. Verwijder alle verpakkingsmaterialen voor gebruik.

BELANGRIJKE VEILIGHEIDSMATREGELEN

Volg de gebruikelijke veiligheidsmaatregelen, zoals:

Dit apparaat kan onder toezicht worden gebruikt door personen met verminderde lichamelijke, zintuiglijke of geestelijke vermogens of die gebrek aan ervaring of kennis hebben als iemand hen heeft uitgelegd hoe het apparaat moet worden gebruikt en ze de gevaren begrijpen.

Kinderen mogen het apparaat niet gebruiken of ermee spelen. Bewaar het apparaat en het snoer buiten het bereik van kinderen.

 Verkeerd gebruik van het apparaat kan leiden tot letsels.

Verwijder de stekker uit het stopcontact voordat u het apparaat monteert, demonteert of schoonmaakt.

Laat het apparaat niet onbeheerd achter, terwijl de stekker in het stopcontact zit.

Indien het snoer beschadigd is, moet het door de fabrikant, een technicus of een ander deskundig persoon vervangen worden om eventuele risico's te vermijden.

-  Dompel de motoreenheid niet onder in een vloeistof.
- Gebruik geen vingers of bestek om voedsel door de tube te duwen – alleen de duwer.
- Gebruik het apparaat niet voor andere doeleinden dan degene die in deze gebruiksaanwijzing worden beschreven.
- Gebruik het apparaat niet bij beschadigingen of storingen.
- Om oververhitting te voorkomen, dient u de motor niet langer dan 2 minuten onafgebroken te laten draaien. Zet het apparaat na 2 minuten minstens 2 minuten uit om de motor te laten afkoelen.

UITSLUITEND VOOR HUISHOUELIJK GEBRUIK

AFBEELDINGEN

- | | |
|--------------------|---|
| 1. Tab | 10. Hoofdeenheid |
| 2. Gleuven | 11. Tube |
| 3. Snijders | 12. Geleiders |
| 4. Mes | 13. Duwer |
| 5. Grove rasp | 14. Deksel |
| 6. Fijne rasp | 15. Schakelaar |
| 7. Ringmoer | 16. Motoreenheid |
| 8. Bajonetsluiting |  vaatwasmachinebestendig |
| 9. Snijderhouder | |

MONTAGE

1. Schakel het apparaat uit (●) en trek de stekker uit.
2. Kies de gewenste snijder: mes, grove rasp, fijne rasp.
3. Plaats de snijderhouder rechtop op het aanrecht. Plaats de snijder niet in de snijderhouder als het apparaat in werking is. U kunt immers snijwonden oplopen.

4. Plaats de tabs op het brede uiteinde van de snijder in de gleuven van het brede uiteinde van de snijderhouder.
5. Duw de tab op het smalle uiteinde van de snijder in de inkeping van het smalle uiteinde van de snijderhouder.
6. Draai de snijderhouder en plaats vervolgens de tweede snijder.
7. Schuif de snijderhouder in de hoofdeenheid.
8. Draai de ringmoer 45° rechtsom.
9. Duw deze in de voorkant van de hoofdeenheid.
10. Draai deze 45° linksom om het stuk op de juiste plaats vast te zetten.
11. Draai de hoofdeenheid totdat de tube verticaal is.
12. Draai het nu 45° met de klok mee om de bajonetsluitingen in de motoreenheid te vergrendelen.
13. Draai het 45° tegen de klok in, om het op zijn plaats te vergrendelen.
14. Plaats het deksel op de duwer en laat de duwer in de buis zakken.

GEBRUIK

1. Snij het eten in een vorm die in de buis naar beneden gaat (48x40mm).
2. Steek de stekker in het stopcontact.
3. Zet de schakelaar op I.
4. Verwijder de duwer en laat de ingrediënten door de tube vallen.
5. Plaats de duwer weer en gebruik hem om de ingrediënten zachtjes door de tube te duwen.

DEMONTAGE

1. Schakel het apparaat uit (O) en trek de stekker uit.
2. Draai de hoofdeenheid 45° met de klok mee, om de bajonetsluiting te ontgrendelen en het van de motoreenheid te verwijderen.
3. Draai de ringmoer 45° rechtsom.
4. Haal deze van de hoofdeenheid.
5. Duw de achterkant van de snijderhouder naar de hoofdeenheid en haal de snijderhouder er schuins uit.
6. Plaats de snijderhouder recht op het aanrecht.
7. Duw de tab op het smalle uiteinde van de snijder naar het brede uiteinde van de snijderhouder om deze uit de snijderhouder te halen en til de snijder eruit.
8. Draai de snijderhouder en haal vervolgens de tweede snijder eruit.

OPSLAG

U kunt de snijders bewaren in de geleiders van de duwer. Deze passen met het smalle uiteinde omlaag.

GELUID

Indien u het idee heeft dat het apparaat veel geluid maakt, kan de snijder tegen de ringmoer aanlopen.

Door een kleine hoeveelheid kookolie aan de binnenkant van de ringmoer aan te brengen, kunt u dit oplossen.

ZORG EN ONDERHOUD

1. Schakel het apparaat uit (O) en trek de stekker uit.
2. Neem de buitenkant van de motoreenheid af met een schone, vochtige doek.
3. Was de verwijderbare onderdelen in warm water met afwasmiddel, goed afspoelen, laten uitlekken en aan de lucht laten drogen.



U kunt deze onderdelen in een vaatwasmachine wassen.

Wanneer u de vaatwasmachine gebruikt, zal dit de afwerking van de oppervlakten beïnvloeden. De schade is normaal uitsluitend esthetisch en heeft geen invloed op de werking van het apparaat.

VLEKKEN

Carotenoïden, die zich zowel in wortels als vele andere groenten bevinden, kunnen hardnekkige vlekken veroorzaken. Dergelijke vlekken zijn wellicht niet te verwijderen. Maakt u zich geen zorgen, de vlekken tasten de werking van het apparaat niet aan.

1. De vlekken meteen met kookolie insmeren kan bij het schoonmaken helpen.
2. De aangetaste delen in een afwasmachine schoonmaken kan het vlekken verminderen.

VASTLOPEN

1. Schakel het apparaat uit (O) en trek de stekker uit.
2. Ontmantel het apparaat, maak het schoon, monteer het en start opnieuw.



MILIEUBESCHERMING

Om milieu- en gezondheidsproblemen als gevolg van gevaarlijke stoffen in elektrische en elektronische producten te vermijden, mogen apparaten met dit symbool niet worden weggegooid met niet-gesorteerd gemeentelijk afval, maar moeten ze worden teruggewonnen, opnieuw gebruikt of gerecycled.

Leggere le istruzioni e conservarle al sicuro. In caso di cessione dell'apparecchio ad altre persone, consegnare anche le istruzioni. Rimuovere tutto l'imballaggio prima dell'uso.

NORME DI SICUREZZA IMPORTANTI

Osservare le precauzioni fondamentali di sicurezza, e in particolare quanto segue:

Questo apparecchio può essere utilizzato da persone con ridotte capacità fisiche, sensoriali o mentali o che manchino di esperienza o conoscenza dell'apparecchio, a condizione che siano controllate o istruite da un adulto e che siano in grado di capirne i rischi.

I bambini non devono utilizzare o giocare con l'apparecchio.

Tenere l'apparecchio ed il cavo fuori dalla portata dei bambini.

 L'uso errato dell'apparecchio può causare lesioni.

Scollegare l'apparecchio prima di montarlo, smontarlo o pulirlo.

Non lasciare l'apparecchio incustodito con la spina inserita.

Se il cavo è danneggiato, farlo cambiare dal fabbricante, da un rivenditore autorizzato o da personale similmente qualificato, per evitare pericoli.

⊗ Non immergere in sostanza liquida il gruppo del motore.

- Non utilizzare dita o posate per spingere il cibo all'interno del tubo di inserimento – utilizzare solo lo spingitore.
- Non usare l'apparecchio per altri scopi se non quelli per i quali è stato progettato, di seguito descritti in questo manuale di istruzioni.
- Non usare l'apparecchio se è danneggiato o funziona male.
- Non tenere in funzione il motore per più di 2 minuti, altrimenti si potrebbe surriscaldare. Dopo 2 minuti di funzionamento, spegnerlo per almeno 2 minuti per farlo recuperare.

SOLO PER USO DOMESTICO

IMMAGINI

- | | |
|-----------------------------|---|
| 1. Linguetta | 10. Corpo |
| 2. Scanalature | 11. Tubo di inserimento |
| 3. Lama | 12. Guide |
| 4. Affettatrice | 13. Spingitore |
| 5. Grattugia a grana grossa | 14. Coperchio |
| 6. Grattugia a grana fine | 15. Interruttore |
| 7. Dado dell'anello | 16. Gruppo del motore |
| 8. Raccordo a baionetta |  lavabile in lavastoviglie |
| 9. Supporto | |

MONTAGGIO

1. Spegner l'apparecchio (O) e scollegarlo dalla presa di corrente.
2. Scegliere la coppia di lame che si desidera utilizzare – affettatrice, lama a grana grossa, lama a grana fine.
3. Mettere il supporto in posizione verticale sulla superficie di lavoro. Non tentare di montare le lame al supporto mentre si trova in posizione operativa – potreste tagliarvi.
4. Montare le linguette sull'estremità larga della lama nelle scanalature dell'estremità larga del supporto.

5. Premere la linguetta sull'estremità stretta della lama nello spazio dell'estremità stretta del supporto.
6. Girare il supporto, poi montare la seconda lama.
7. Spingere il supporto nel corpo.
8. Girare il dado dell'anello di 45° in senso orario.
9. Spingerlo sulla parte frontale del corpo.
10. Girarlo di 45° in senso antiorario, per bloccarlo al suo posto.
11. Ruotare il corpo fino a quando il tubo di inserimento rimane in posizione verticale.
12. Ora ruotarlo di 45° in senso orario, per incastrare i raccordi a baionetta all'interno del gruppo del motore.
13. Ruotarlo di 45° in senso antiorario, per bloccarlo al suo posto.
14. Montare il coperchio nello spingitore e inserire lo spingitore nel tubo di inserimento.

IN USO

1. Tagliare il cibo in una forma tale che possa passare attraverso il tubo di inserimento (48x40mm).
2. Inserire la spina nella presa di corrente.
3. Posizionare il pulsante su I.
4. Togliere lo spingitore e lasciar scivolare gli ingredienti lungo il tubo di inserimento.
5. Rimettere lo spingitore e utilizzarlo per premere delicatamente gli ingredienti lungo il tubo di inserimento.

SMONTAGGIO

1. Spegner l'apparecchio (O) e scollegarlo dalla presa di corrente.
2. Ruotare il corpo di 45° in senso orario, per sganciare i raccordi a baionetta e staccarlo dal gruppo del motore.
3. Girare il dado dell'anello di 45° in senso orario.
4. Staccarlo dal corpo.
5. Spingere la parte posteriore del supporto verso il corpo, poi capovolgere il supporto.
6. Mettere il supporto in posizione verticale sulla superficie di lavoro.
7. Premere la linguetta sull'estremità stretta della lama verso l'estremità larga del supporto, per smontarla dal supporto, poi staccarla.
8. Ruotare il supporto, poi smontare la seconda lama.

CONSERVAZIONE

Le lame possono essere conservate nelle guide all'interno dello spingitore – con l'estremità stretta rivolta verso il basso.

RUMORE

Se trovate che l'apparecchio sia rumoroso, il rullo potrebbe sfregare contro l'anello di blocco. Applicare un po' di olio di cottura nella parte interna dell'anello di blocco prima che si fissi con l'uso.

CURA E MANUTENZIONE

1. Spegner l'apparecchio (O) e scollegarlo dalla presa di corrente.
2. Passare un panno pulito inumidito sull'esterno del gruppo del motore.
3. Lavare le parti amovibili con acqua calda e detersivo, sciacquare bene, fare scolare e lasciare asciugare.



Queste parti sono lavabili in lavastoviglie.

Se si usa la lavastoviglie, l'ambiente estremo al suo interno altera le finiture superficiali. Il danno dovrebbe essere solo estetico e non dovrebbe modificare l'operatività dell'apparecchio.

MACCHIATURA

I carotenoidi, che oltre che nelle carote si trovano in molti altre verdure, possono macchiare seriamente e con macchie che è impossibile rimuovere. Non c'è bisogno di preoccuparsi, ciò non compromette in alcun modo il funzionamento dell'apparecchio.

1. Si consiglia di frizionare con olio da cucina sulle macchie poco prima di lavarle.
2. Pulire le parti interessate in lavastoviglie può ridurre le macchie.

INCEPPAMENTO

1. Spegnerne l'apparecchio (O) e scollegarlo dalla presa di corrente.
2. Smontare l'apparecchio, pulirlo, assemblarlo e ricominciare.



PROTEZIONE AMBIENTALE

Per evitare danni all'ambiente e alla salute causati da sostanze pericolose delle parti elettriche ed elettroniche, gli apparecchi contrassegnati da questo simbolo non devono essere smaltiti con i rifiuti non differenziati ma recuperati, riutilizzati o riciclati.

Lea las instrucciones, guárdelas en un lugar seguro y, en caso de dar el aparato a otra persona, entrégueselas también. Retire todo el embalaje antes de usar el aparato.

MEDIDAS DE SEGURIDAD IMPORTANTES

Siga las precauciones básicas de seguridad, incluyendo:

Este aparato puede ser utilizado por personas inexpertas o con discapacidad física, sensorial o mental, siempre que hayan sido supervisadas o instruidas en su uso y comprendan los riesgos que conlleva.

No permita que los niños utilicen el aparato ni jueguen con él.

Mantenga el aparato y el cable fuera del alcance de los niños.

⚠ El uso inadecuado del aparato puede ocasionar heridas.

Desenchufe el aparato antes de montarlo, desmontarlo o limpiarlo.

No deje el aparato desatendido mientras está enchufado.

Si el cable está dañado, este deberá ser cambiado por el fabricante, su agente de servicio, o alguien con cualificación similar para evitar peligro.

☹ No sumerja la unidad motora en líquidos.

- No utilice los dedos o cubiertos para empujar los alimentos a través del tubo, utilice sólo el accesorio para empujar.
- No use el aparato para ningún fin distinto a los descritos en estas instrucciones.
- No use el aparato si está dañado o si no funciona bien.
- No haga funcionar el motor constantemente por más de 2 minutos, se puede sobrecalentar. Después de 2 minutos, apáguelo como mínimo 2 minutos para que se recupere.

SOLO PARA USO DOMÉSTICO

ILUSTRACIONES

- | | |
|---|--|
| 1. Lengüeta | 10. Unidad principal |
| 2. Ranuras | 11. Tubo |
| 3. Accesorios de corte | 12. Guías |
| 4. Cortador | 13. Accesorio para empujar |
| 5. Rallador grueso | 14. Tapa |
| 6. Rallador fino | 15. Interruptor |
| 7. Tuerca anular | 16. Unidad motora |
| 8. Cierre de bayoneta |  apto para lavavajillas |
| 9. Soporte (de los accesorios de corte) | |

MONTAJE

1. Apague el aparato (O) y desenchúfelo.
2. Elija el juego de accesorios de corte que necesite: cortador, rallador grueso, rallador fino.
3. Mantenga el soporte de los accesorios de corte en posición vertical sobre la superficie de trabajo. No intente encajar los accesorios de corte en su soporte mientras estén en posición de uso: corre el riesgo de cortarse.
4. Encaje las lengüetas situadas en el extremo ancho del accesorio de corte en las ranuras del extremo ancho del soporte de los accesorios de corte.
5. Presione la lengüeta situada en el extremo estrecho del accesorio de corte hasta encajarla en el extremo estrecho del soporte de los accesorios de corte.
6. Gire el soporte y encaje el segundo accesorio de corte.

7. Deslice el soporte de los accesorios de corte dentro de la unidad principal.
8. Gire la tuerca anular 45° en el sentido de las agujas del reloj.
9. Empújela hacia la parte frontal de la unidad principal.
10. Gírela 45° en el sentido contrario al de las agujas del reloj hasta encajarla en su sitio.
11. Gire la unidad principal hasta que el tubo quede en posición vertical.
12. A continuación, gírela 45° hacia la derecha hasta que los cierres de bayoneta encajen en la unidad motora.
13. Gírela 45° hacia la izquierda para que quede asegurada en su sitio.
14. Ponga la tapa en el accesorio para empujar y deje caer éste dentro del tubo.

USO

1. Corte los alimentos en una forma adecuada para que entren en el tubo (48x40mm).
2. Enchufe el aparato a la corriente.
3. Mueva el interruptor a I.
4. Extraiga el accesorio para empujar e introduzca los ingredientes a través del tubo.
5. Vuelva a colocar el accesorio para empujar y utilícelo para empujar los ingredientes paulatinamente a través del tubo.

DESMONTAJE

1. Apague el aparato (O) y desenchúfelo.
2. Gire la unidad principal 45° a la derecha para liberar los cierres y extráigala de la unidad motora.
3. Gire la tuerca anular 45° en el sentido de las agujas del reloj.
4. Levántela hasta separarla de la unidad principal.
5. Empuje la parte trasera del soporte de los accesorios de corte hacia la unidad principal y, a continuación, retire el soporte inclinándolo.
6. Mantenga el soporte de los accesorios de corte en posición vertical sobre la superficie de trabajo.
7. Presione la lengüeta situada en el extremo estrecho del accesorio de corte hacia el extremo ancho del soporte de los accesorios de corte para separar el accesorio del soporte y retire a continuación el accesorio.
8. Gire el soporte y retire el segundo accesorio de corte.

ALMACENAMIENTO

Puede guardar los accesorios de corte, con el extremo estrecho hacia abajo, en las guías situadas dentro del accesorio para empujar.

RUIDO

Si el aparato hace ruido, puede deberse a que el cono de corte roza con la tuerca anular.

Para resolver este inconveniente, ponga un poco de aceite de cocina en el interior de la tuerca anular antes de usar el aparato.

CUIDADO Y MANTENIMIENTO

1. Apague el aparato (O) y desenchúfelo.
2. Limpie la parte exterior de la unidad motora con un paño húmedo limpio.
3. Lave las partes extraíbles con agua caliente jabonosa, aclárelas bien, escúrralas y déjelas secar al aire.



Puede lavar estas piezas en el lavavajillas.

Si usa el lavavajillas, las condiciones adversas durante el lavado pueden afectar a los acabados de las superficies del aparato. El daño será solo estético y no debería afectar al funcionamiento del aparato.

MANCHAS

Los carotenoides, que pueden encontrarse en muchas legumbres además de las zanahorias, pueden manchar mucho. Estas manchas pueden ser imposibles de limpiar. No se preocupe, esto no afectará el funcionamiento del aparato.

1. Es conveniente frotar las manchas con aceite de cocinar inmediatamente antes del lavado.
2. Las manchas desaparecerán más fácilmente si limpia las piezas sucias en el lavavajillas.

OBSTRUCCIÓN

1. Apague el aparato (O) y desenchúfelo.
2. Desmonte el aparato, límpielo, monte las piezas y vuélvalo a usar.



PROTECCIÓN MEDIOAMBIENTAL

Para evitar problemas medioambientales y de salud provocados por las sustancias peligrosas con que se fabrican los productos eléctricos y electrónicos, los aparatos con este símbolo no se deben desechar junto con el resto de residuos municipales, sino que se deben recuperar, reutilizar o reciclar.

Leia as instruções e guarde em lugar seguro. Forneça-as também caso venha a fornecer o aparelho a alguém. Retire todo o material de embalar antes da utilização.

MEDIDAS DE PRECAUÇÃO IMPORTANTES

Siga as precauções básicas de segurança, incluindo:

Este aparelho pode ser utilizado por pessoas com capacidades físicas, sensoriais ou mentais reduzidas ou com falta de experiência e conhecimento desde que supervisionadas/instruídas e que compreendam os riscos envolvidos.

As crianças não devem usar nem brincar com o aparelho.

Mantenha o aparelho e o cabo fora do alcance das crianças.

 Utilizar o aparelho incorretamente poderá resultar em ferimentos.

Desligue o aparelho da corrente elétrica antes da montagem, desmontagem ou limpeza.

Não deixe o aparelho desacompanhado enquanto estiver ligado.

Se o cabo estiver danificado, o fabricante, o seu agente de assistência técnica ou alguém igualmente qualificado deverá substituí-lo a fim de evitar acidentes.

- ⊗ Não coloque a unidade motora em líquidos.
- Não utilize os dedos ou talheres para empurrar os alimentos pelo cano – apenas o empurrador.
- Não utilize o aparelho para quaisquer outras finalidades senão as descritas nestas instruções.
- Não utilize o aparelho se estiver danificado ou se o seu funcionamento for defeituoso.
- Não ponha o motor a funcionar continuamente por um período superior a 2 minutos, pois pode causar o seu sobreaquecimento. Após 2 minutos, desligue-o pelo menos durante 2 minutos para ele recuperar.

APENAS PARA USO DOMÉSTICO

ESQUEMAS

- | | |
|-----------------------------------|--|
| 1. Patilha | 10. Corpo |
| 2. Ranhuras | 11. Cano |
| 3. Elementos de corte | 12. Guias |
| 4. Cortador | 13. Empurrador |
| 5. Ralador largo | 14. Tampa pequena |
| 6. Ralador fino | 15. Interruptor |
| 7. Porca de olhal | 16. Unidade motora |
| 8. Encaixes de baioneta |  lavável na máquina |
| 9. Suporte dos elementos de corte | |

MONTAGEM

1. Desligue o aparelho (O) e desligue-o da corrente.
2. Escolha um par de elementos de corte de que necessita - cortador, ralador largo, ralador fino.

3. Posicione o suporte dos elementos de corte na vertical sobre a bancada. Não tente colocar os elementos de corte no suporte dos elementos de corte ao segurar na posição de operação, pois é provável que se corte.
4. Encaixe as patilhas da extremidade larga do elemento de corte nas ranhuras da extremidade larga do suporte dos elementos de corte.
5. Prima a patilha da extremidade estreita do elemento de corte no espaço da extremidade estreita do suporte dos elementos de corte.
6. Vire o suporte dos elementos de corte e, em seguida, encaixe o segundo elemento de corte.
7. Deslize o suporte dos elementos de corte para o interior do corpo.
8. Rode a porca de olhal 45° para a direita.
9. Empurre-a para a parte frontal do corpo.
10. Rode-a 45° para a esquerda para a bloquear no sítio.
11. Rode o corpo até o cano ficar na vertical.
12. Em seguida, rode-o 45° para a direita para encaixar os encaixes de baioneta no interior da unidade motora.
13. Rode-o 45° para a esquerda para o bloquear no sítio.
14. Instale a tampa pequena no empurrador e coloque-o dentro do cano.

UTILIZAÇÃO

1. Corte os alimentos num formato que possa descer pelo cano (48x40mm).
2. Ligue a ficha à tomada elétrica.
3. Passe o interruptor para I.
4. Retire o empurrador e deite os ingredientes pelo cano.
5. Volte a colocar o empurrador e utilize-o para empurrar os ingredientes cuidadosamente pelo cano.

DESMONTAGEM

1. Desligue o aparelho (O) e desligue-o da corrente.
2. Rode o corpo 45° para a direita para desencaixar os encaixes de baioneta, e puxe-o para fora da unidade motora.
3. Rode a porca de olhal 45° para a direita.
4. Erga-a para fora do corpo.
5. Empurre a parte posterior do suporte dos elementos de corte na direção do corpo e, em seguida, retire o suporte dos elementos de corte inclinando-o.
6. Posicione o suporte dos elementos de corte na vertical sobre a bancada.
7. Prima a patilha na extremidade estreita do elemento de corte na direção da extremidade larga do suporte dos elementos de corte, para retirar o elemento do suporte e, em seguida, retire o elemento de corte levantando-o.
8. Rode o suporte dos elementos de corte e, em seguida, retire o segundo elemento de corte.

ARMAZENAMENTO

Poderá armazenar os elementos de corte nas guias no interior do empurrador. Encaixam com a extremidade estreita posicionada para baixo.

RUÍDO

Se considerar o aparelho ruidoso, o elemento de corte poderá estar a roçar contra a porca de olhal.

Aplicar um pouco de óleo de cozinha no interior da porca de olhal, antes da utilização, poderá resolver este problema.

CUIDADO E MANUTENÇÃO

1. Desligue o aparelho (O) e desligue-o da corrente.
2. Limpe a superfície externa da unidade motora com um pano limpo e seco.
3. Lave as peças removíveis em água morna com detergente, enxágue bem, escoe e seque ao ar.



Poderá lavar estas peças na máquina de lavar loiça.

Se utilizar uma máquina de lavar loiça, o ambiente agressivo no seu interior afectará o acabamento da superfície. Os danos deveriam ser apenas cosméticos e não deveriam afectar o funcionamento do aparelho.

MANCHAS

Carotenóides, que se encontram em muitos outros vegetais além das cenouras, podem causar manchas difíceis. Estas manchas podem ser impossíveis de remover. Não se preocupe, pois não afectam o funcionamento do aparelho.

1. Esfregar as manchas com óleo alimentar imediatamente antes de lavar poderá facilitar.
2. Lavar as peças afectadas na máquina de lavar loiça poderá reduzir a formação de manchas.

ENCRAVAMENTO

1. Desligue o aparelho (O) e desligue-o da corrente.
2. Desmonte o aparelho, limpe-o, monte-o e comece novamente.



PROTEÇÃO AMBIENTAL

Para evitar problemas ambientais e de saúde devido a substâncias perigosas contidas em equipamentos eléctricos e electrónicos, os aparelhos com este símbolo não deverão ser misturados com o lixo doméstico e sim recuperados, reutilizados ou reciclados.

Læs vejledningen og behold den til senere brug. Lad den følge med apparatet, hvis det overdrages til andre. Fjern al emballage før brug.

VIGTIGE SIKKERHEDSINSTRUKTIONER

Følg altid de grundlæggende sikkerhedsregler, herunder:

Apparatet kan anvendes af personer hvis fysiske, sansemæssige eller mentale evner er nedsat, eller personer uden den fornødne erfaring og viden, hvis de er blevet instrueret/har været under opsyn og forstår de forbundne farer.

Børn må hverken benytte eller lege med apparatet.

Apparatet og ledningen skal holdes uden for børns rækkevidde.

⚠ Forket brug af apparatet kan forårsage tilskadekomst.

Tag apparatets stik ud inden du samler, adskiller eller rengør det.

Lad aldrig apparatet stå uden opsyn, når det er tilsluttet stikkontakten.

Hvis ledningen er beskadiget, skal den udskiftes af producenten, serviceværkstedet eller en tilsvarende kvalificeret fagmand, så eventuelle skader undgås.

⊗ Læg ikke motorenheden i væske.

- Brug ikke fingrene eller et redskab til at skubbe ingredienser ned i røret med – kun skubberen.
- Anvend ikke apparatet til andre formål end dem, der er beskrevet i denne brugsanvisning.
- Undlad at anvende apparatet, hvis det er beskadiget eller ikke fungerer korrekt.
- Lad ikke motoren køre i mere end 2 minutter ad gangen, da det kan medføre overophedning. Når der er gået 2 minutter, skal du slukke for blenderen og lade motoren køle af i mindst 2 minutter.

KUN TIL PRIVAT BRUG

TEGNINGER

- | | |
|-----------------------|--|
| 1. Tapper | 10. Hoveddel |
| 2. Sprækker | 11. Rør |
| 3. Skærere | 12. Riller |
| 4. Skivejern | 13. Skubber |
| 5. Groft rivejern | 14. Låg |
| 6. Fint rivejern | 15. Afbryderknap |
| 7. Ringmøtrik | 16. Motorenhed |
| 8. Bajonetgreb |  tåler opvaskemaskine |
| 9. Holder til skærere | |

SAMLING

1. Sluk for apparatet (⊗) og tag stikket ud.
2. Vælg den skærer, du skal bruge – skivejern, groft rivejern, fint rivejern.
3. Stil i stedet holderen til skærerne oprejst på køkkenbordet. Forsøg ikke at montere skærerne på holderen til skærerne, mens du holder den i brugsposition – du vil sikkert skære dig.
4. Sæt tapperne på den brede ende af skæreren ind i sprækkerne i enden af holderen til skærerne.

- Tryk tappen på den smalle ende af skæreren ind i åbningen i den smalle ende af holderen til skærerne.
- Holderen til skærerne drejes nu rundt og den anden skærer monteres.
- Skub holderen til skærerne ind i hoveddelen.
- Ringmøtrikken drejes 45° rundt med uret.
- Tryk den fast foran på hoveddelen.
- Drej den 45° imod urets retning for at låse den på plads.
- Drej hoveddelen indtil røret står lodret.
- Drej den nu 45° med urets retning for at få bajonetgrebet til at falde i hak inden i motorenheden.
- Drej den 45° imod urets retning for at låse den på plads.
- Sæt låget på skubberen og dump skubberen ned i røret.

BRUG

- Skær maden i former, som kan gå ned i røret (48x40mm).
- Tilslut apparatet til strøm.
- Skub afbryderknappen over på I.
- Fjern skubberen og lad ingredienserne falde ned i røret.
- Sæt skubberen tilbage og brug den til at skubbe ingredienserne forsigtigt ned i røret med.

ADSKILLELSE

- Sluk for apparatet (O) og tag stikket ud.
- Drej hoveddelen 45° med urets retning for at frigøre bajonetgrebet, træk det af motorenheden.
- Ringmøtrikken drejes 45° rundt med uret.
- Tag den af hoveddelen.
- Skub på den bagerste del af holderen til skærerne imod hoveddelen, og vip derefter holderen til skærerne ud.
- Stil i stedet holderen til skærerne oprejst på køkkenbordet.
- Tryk tappen i den smalle ende af skæreren imod den brede ende af holderen til skærerne for at frigøre den fra holderen til skærerne, tag dernæst skæreren ud.
- Holderen til skærerne drejes nu rundt og den anden skærer tages af.

OPBEVARING

Du kan opbevare skærerne i rillerne inden i skubberen – de skal sættes ned med den smalle ende først.

STØJ

Hvis du synes, apparatet støjer, kan det være fordi, skæret gnider imod ringmøtrikken. Nogle dråber madolie på ringmøtrikkens inderside inden brug burde afhjælpe dette.

PLEJE OG VEDLIGEHOLDELSE

- Sluk for apparatet (O) og tag stikket ud.
- Tør ydersiden af blenderglasset over med en fugtig klud.
- Vask de aftagelige dele af i varmt sæbevand, skyl godt, afdryp og lufttør.

 Du kan vaske disse dele i opvaskemaskinen.

De ekstreme forhold i opvaskemaskinen kan beskadige overfladebelægningen. Der beskadiges kun udseendemæssigt og dette bør ikke påvirke apparatets drift.

STÆNK

Carotenoider, som findes i en lang række grønsager som fx gulerødder, kan give alvorlig misfarvning. Det er ikke altid muligt at fjerne denne misfarvning. Der er ingen grund til at bekymre sig over det, det påvirker på ingen måde apparatets funktionalitet.

- Det kan hjælpe at gnide pletterne med madolie lige inden opvask.
- Rengøring af plettede dele i opvaskeren kan mindske pletterne.

BLOKERING

1. Sluk for apparatet (●) og tag stikket ud.
2. Adskil apparatet, rengør det, saml det, og start igen.



MILJØBESKYTTELSE

Elektriske og elektroniske apparater, der er mærket med dette symbol, kan indeholde farlige stoffer, og må ikke bortskaffes med husholdningsaffald, men skal afleveres på en dertil udpeget lokal genbrugsstation for at undgå skade på miljø og menneskers sundhed.

Läs bruksanvisningen och spara den för framtida bruk. Låt bruksanvisningen följa med om du överläter apparaten. Ta bort allt förpackningsmaterial före användning.

VIKTIGA SKYDDSÅTGÄRDER

Följ allmänna säkerhetsföreskrifter, däribland följande:

Denna apparat kan användas av personer med minskad fysisk, sensorisk eller psykisk förmåga eller av personer som saknar erfarenhet och kunskap om apparaten, om det sker under tillsyn eller efter instruktioner och om de förstår de faror som användningen kan innebära.

Barn får inte använda eller leka med apparaten.

Håll apparat och sladd utom räckhåll för barn.

 Felaktig användning av apparaten kan orsaka skada.

Dra ur sladden till apparaten före montering, demontering och rengöring.

Lämna inte apparaten utan tillsyn när den är ansluten.

Om sladden är skadad måste den ersättas av tillverkaren, serviceombud eller någon med liknande kompetens för att undvika skaderisker.

- ⊗ Sänk inte ned motorenheten i någon form av vätska.
- Använd inte fingrarna eller knivar till att föra ingredienserna genom inmatningsröret – endast inmataren ska användas.
- Använd inte apparaten för några andra ändamål än sådana som beskrivs i denna bruksanvisning.
- Använd inte apparaten om den är skadad eller fungerar dåligt.
- Låt inte motorn gå mer än 2 minuter i taget, den kan bli överhettad. Slå sedan av och vänta minst 2 minuter innan den används igen.

ENDAST FÖR HUSHÅLLSBRUK

BILDER

- | | |
|----------------------------|---|
| 1. Tapp | 10. Huvudenhet |
| 2. Spår | 11. Inmatningsrör |
| 3. Riv-/skärinsatser | 12. Inskärningar |
| 4. Skärinsats | 13. Inmatare |
| 5. Rivinsats (grovrivning) | 14. Lock |
| 6. Rivinsats (finrivning) | 15. Strömbrytare |
| 7. Låsring | 16. Motorenhet |
| 8. Bajonettfattning |  kan diskas i diskmaskin |
| 9. Hållare | |

MONTERING

1. Stäng av apparaten(○) och dra ur sladden.
2. Använd de två riv/skärinsatser som du behöver – skärinsats, rivinsats (grovrivning) eller rivinsats (finrivning).
3. Ställ hållaren på arbetsbänken i upprätt läge. Försök inte att montera riv/skärinsatserna på hållaren när apparaten är i gång för då kommer du ganska säkert att skära dig.

4. Sätt in tapparna på den breda änden av riv/skärinsatsen i spåren på den breda änden av hållaren.
5. Tryck tappen på den smala änden av riv/skärinsatsen på plats på den smala änden av hållaren.
6. Vrid på hållaren och montera den andra skär/rivinsatsen.
7. Skjut in hållaren i huvudenhet.
8. Vrid låsringen 45° medurs.
9. Skjut den mot framsidan på huvudenhet.
10. Lås fast den genom att vrida den 45° moturs.
11. Vrid huvudenheten så att inmatningsröret står lodrätt.
12. Vrid sedan huvudenheten 45° medurs och passa in bajonettfattningarna inuti motorenheten.
13. Vrid sedan huvudenheten 45° moturs för att låsa den på plats.
14. Sätt på locket till inmataren och för ned inmataren i inmatningsröret.

ANVÄNDA

1. Skär upp ingredienserna så att de kan passera genom inmatningsröret (48x40mm).
2. Sätt stickproppen i väggkontakten.
3. Vrid strömbrytaren till I.
4. Ta ut inmataren och tillsätt ingredienserna genom inmatningsröret.
5. Sätt tillbaka inmataren och använd den till att försiktigt föra ingredienserna genom inmatningsröret.

DEMONTERING

1. Stäng av apparaten(O) och dra ur sladden.
2. Vrid huvudenheten 45° medurs för att lösgöra bajonettfattningarna och frigöra huvudenheten från motorenheten.
3. Vrid låsringen 45° medurs.
4. Ta ut den från huvudenhet.
5. Skjut hållarens bakre del mot huvudenhet och ta sedan ut hållaren.
6. Ställ hållaren på arbetsbänken i upprätt läge.
7. Tryck tappen på den smala änden av riv/skärinsatsen mot hållarens breda ände för att lösgöra den från hållaren och ta sedan bort riv/skärinsatsen.
8. Vrid på hållaren och ta sedan bort den andra riv/skärinsatsen.

FÖRVARING

Du kan förvara riv/skärinsatserna i inskärningarna inuti inmataren – sätt fast dem med den smala änden nedåt.

BULLER

Om du tycker att apparaten bullrar onormalt högt kan det bero på att riv-/skärinsatsen skrapar mot låsringen.

Om man stryker lite matolja på låsringens insida brukar problemet lösas.

SKÖTSEL OCH UNDERHÅLL

1. Stäng av apparaten(O) och dra ur sladden.
2. Torka utsidan av motorenheten med en ren och fuktig trasa.
3. Diska avtagbara delar med diskmedel i varmt vatten, skölj väl och låt lufttorka.



Dessa delar kan diskas i diskmaskin.

Apparatens ytbehandling kan skadas om man använder diskmaskin. Detta kan endast eventuellt medföra ytlig påverkan som inte inverkar på apparatens funktion.

FLÄCKAR

Färgämnet karotenoid som finns i morötter och många andra grönsaker kan åstadkomma besvärliga fläckar. Sådana fläckar kan vara omöjliga att avlägsna men det är ingenting att oroa sig för eftersom de inte påverkar apparatens funktion.

1. Vid behov kan man ofta ta bort fläckar och missfärgningar genom att gnida in hushållsolja precis före diskningen.
2. Fläckar och missfärgning går ibland lättare bort om man diskar i diskmaskin.

BLOCKERING

1. Stäng av apparaten(**O**) och dra ur sladden.
2. Ta isär apparaten, rengör den, sätt ihop den och använd den igen.



MILJÖSKYDD

För att undvika miljö- och hälsoproblem som beror på farliga ämnen i elektriska och elektroniska produkter får inte apparater som är märkta med denna symbol kastas tillsammans med osorterat hushållsavfall utan de ska tillvaratagas, återanvändas eller återvinnas.

Les instruksjonene, oppbevar dem på et trygt sted, og send de med apparatet hvis du gir det videre. Fjern all emballasje før bruk.

VIKTIG SIKKERHETSTILTAK

Følg sikkerhetsinstruksene, inkludert

Dette apparatet kan brukes av personer med reduserte fysiske, sensoriske eller mentale evner eller mangel på erfaring og kunnskap dersom de har blitt veiledet/instruert og forstår farene som er involvert.

Barn må ikke bruke eller leke med apparatet.

Oppbevar apparatet og ledningen utilgjengelig for barn.

⚠ Feil bruk av apparatet kan føre til skader.

Koble fra apparatet før du monterer, demonterer eller rengjør det.

Ikke la apparatet være ubevoktet når det er tilkoblet.

Hvis kablet er skadet så må den bli erstattet av fabrikanten, servicepartner eller andre som er kvalifiserte for å unngå fare.

⊗ Ikke legg motorenheten i væske.

- Ikke bruk fingrene eller bestikk til å presse maten ned i påfyllingsrøret – bare stapperen.
- Ikke bruk apparatet til andre formål enn det som beskrives i disse instruksene.
- Ikke bruk apparatet hvis det er skadet eller har mangler.
- Ikke la motoren gå uavbrutt for mer enn 2 minutter, den kan overbelastes. Etter 2 minutter slå av i minst 2 minutter avslått i minst 2 minutter for å starte på nytt igjen.

KUN FOR BRUK I HJEMMET

FIGURER

- | | |
|------------------|--|
| 1. Tapp | 10. Hoveddel |
| 2. Spor | 11. Påfyllingsrøret |
| 3. Kuttere | 12. Ledespor |
| 4. Skiveskjærer | 13. Stapper |
| 5. Grovt rivjern | 14. Hette |
| 6. Fint rivjern | 15. Bryter |
| 7. Ringmutter | 16. Motorenhet |
| 8. Bajonettlås |  kan vaskes i oppvaskmaskin |
| 9. Kutterfeste | |

MONTERING

1. Slå apparatet av (O) og frakople det.
2. Velg parett med kuttere du trenger – skiveskjærer, grovt rivjern, fint rivjern.
3. Sett kutterfestet oppreist på arbeidsflaten. Ikke prøv å feste kutterne til kutterfestet mens du holder det i driftsstilling – du vil sannsynligvis skjære deg selv.
4. Fest tappene på den brede enden av kutteren i sporene på den brede enden av kutterfestet.
5. Trykk tappen på den smale enden av kutteren inn i rommet i den smale enden av kutterfestet.
6. Vri kutterfestet, og sett så på den andre kutteren.
7. Skyv kutterfestet inn i hoveddelen.
8. Vri ringmutteren 45° med klokken.
9. Skyv den inn på forsiden av hoveddelen.

10. Vri den 45° mot klokken for å låse den på plass.
11. Vri på hoveddelen til påfyllingsrøret står vertikalt.
12. Vri den så 45° med klokken for å feste bajonettlåsen inne i motorenheten.
13. Vri den 45° mot klokken for å låse den på plass.
14. Sett hetten på stapperen og sett stapperen ned i påfyllingsrøret.

I BRUK

1. Skjær maten opp slik at den vil gå gjennom røret (48x40mm).
2. Ha kontakten i støpselet.
3. Ha bryteren på I.
4. Fjern stapperen, og slipp ingredienser ned i påfyllingsrøret.
5. Sett stapperen på plass, og bruk den til å presse ingrediensene forsiktig ned i påfyllingsrøret.

DEMONTERING

1. Slå apparatet av (O) og frakople det.
2. Vri hoveddelen 45° med klokken for å løse ut bajonettlåsen og trekke den av motorenheten.
3. Vri ringmutteren 45° med klokken.
4. Løft den av hoveddelen.
5. Skyv baksiden av kutterfestet mot hoveddelen, og tipp deretter kutterfestet ut.
6. Sett kutterfestet oppreist på arbeidsflaten.
7. Trykk tappene på den smale enden av kutteren mot den brede enden av kutterfestet for å frigjøre den fra kutterfestet. Løft så kutteren ut.
8. Vri kutterfestet, og ta så av den andre kutteren.

OPPBEVARING

Du kan oppbevare kutterne i ledesporene inne i stapperen – de passer med smale enden ned.

STØY

Hvis apparatet lager mye støy, kan det være kutteren som gnisser mot ringmutteren.

Du fikser dette ved å smøre litt matolje på ringmutteren før bruk.

BEHANDLING OG VEDLIKEHOLD

1. Slå apparatet av (O) og frakople det.
2. Tørk utsiden av motorenheten med en ren dampet klut.
3. Vask de avtakbare delene i varmt såpevann, skyll godt, la vannet renne av, og la dem lufttørke.



Du kan vaske disse delene i oppvaskmaskinen.

Hvis du bruker oppvaskmaskinen, kan maskinens harde omgivelser innvendig skade overflatebehandlingen. Skaden bør kun være kosmetisk, og bør ikke påvirke apparatets drift.

MISFARGING

Karotenoider som finnes hos flere planter som bl.a. i gulrøtter, kan føre til misfarging. Denne misfargingen kan være umulig å fjerne. Ikke bekymre deg over det, den vil ikke påvirke apparatets bruk.

1. Det kan hjelpe hvis du gnir på flekkene med kokeolje før vasking.
2. Vask av de aktuelle delene i oppvaskmaskin kan redusere flekkdannelsen.

BLOKKERING

1. Slå apparatet av (O) og frakople det.
2. Ta apparatet fra hverandre, rengjør det, monter det på nytt, og start det opp.



MILJØBESKYTTELSE

For å unngå miljømessige og helserelaterte problemer forbundet til farlige stoffer i elektriske og elektroniske varer, må ikke apparater merket med dette symbolet kastes sammen med vanlig avfall, men gjenvinnes, gjenbrukes eller resirkuleres.

Lue käyttöohjeet, säilytä ne ja anna ne laitteen mukana, mikäli luovutat sen toiselle henkilölle. Poista kaikki pakkausmateriaali ennen käyttöä.

TÄRKEITÄ VAROTOIMIA

Seuraa perusvarotoimia, muun muassa seuraavia ohjeita:

Laitetta saavat käyttää henkilöt, joiden fyysiset, aistinvaraiset tai henkiset suorituskyvyt ovat heikentyneet tai joilta puuttuu kokemusta ja tietoa, jos heitä valvotaan/opastetaan, ja he ymmärtävät käyttöön liittyvät vaarat.

Lapset eivät saa käyttää laitetta tai leikkiä sillä.

Pidä laite ja virtajohto poissa lasten ulottuvilta.

 Laitteen väärinkäyttö saattaa aiheuttaa henkilövahingon.

Irrota laite verkkovirrasta ennen kokoamista, purkamista tai puhdistamista.

Älä jätä laitetta vaille silmälläpitoa, kun se on kytketty sähköverkkoon.

Jos sähköjohto on vahingoittunut, se pitää antaa valmistajan, tämän huoltopalvelun tai vastaavan pätevyyden omaavan henkilön vaihdettavaksi vaarojen välttämiseksi.

☹ Älä kastele moottoriyksikköä nesteisiin.

- Älä käytä sormia tai työvälineitä ruoan syöttämiseksi putkeen – käytä vain työntäjää.
- Älä käytä laitetta muihin kuin tässä käyttöohjeessa kuvattuihin tarkoituksiin.
- Älä käytä laitetta, jos se on vahingoittunut tai toimii huonosti.
- Älä anna moottorin käydä yhtäjaksoisesti yli 2 minuuttia, se voi kuumeta liikaa. Laite on sammutettava 2 minuutin kuluttua ainakin 2 minuutiksi, jotta se palaa käyttökuntoon.

VAIN KOTIKÄYTTÖÖN

PIIRROKSET

- | | |
|----------------------|---|
| 1. Uloke | 10. Runko |
| 2. Lovet | 11. Putki |
| 3. Terärummut | 12. Ohjaimet |
| 4. Viipalointiterä | 13. Työntäjä |
| 5. Raastinterä | 14. Kansi |
| 6. Hienoraastinterä | 15. Katkaisija |
| 7. Rengasmutteri | 16. Moottoriyksikkö |
| 8. Pikaliitin |  konepesun kestävä |
| 9. Terärummun pidike | |

KOKOAMINEN

1. Sammuta laite (O) ja irrote se verkosta.
2. Valitse haluamasi terärummut – viipalointiterä, raastinterä, hienoraastinterä
3. Aseta terärummun pidike pystyasentoon työpinnalle. Älä yritä kiinnittää terärumpuja terärummun pidikkeeseen pitäen sitä käyttöasennossa – todennäköisesti leikkaat itseäsi.
4. Kiinnitä terärummun leveämmän pään ulokkeet terärummun pidikkeen leveämmässä päässä oleviin loviin.
5. Paina terärummun kapeamman pään uloke terärummun pidikkeen kapeammassa päässä olevaan tilaan.

6. Käännä terärummun pidike ja kiinnitä toinen terärumpu paikoilleen.
7. Liu'uta terärummun pidike sitten runkoon.
8. Käännä rengasmutteria 45° myötäpäivään.
9. Työnnä se rungon etuosaan.
10. Lukitse se paikoilleen kääntämällä 45° vastapäivään.
11. Käännä runkoa kunnes putki on pystysuorassa.
12. Käännä sitä nyt 45° myötäpäivään, jotta pikaliittimet kiinnittyvät sisällä moottoriyksikköön.
13. Lukitse se paikoilleen kääntämällä sitä 45° vastapäivään.
14. Kiinnitä kansi työntimeen ja pudota työnnin putkeen.

KÄYTTÖ

1. Pienennä ruoka putkeen hyvin mahtuvaan kokoon (48x40mm)
2. Laita pistoke kiinni pistorasiaan.
3. Siirrä kytkin asentoon I.
4. Poista työntäjä ja pudota ainekset putkeen.
5. Laita työntäjä takaisin ja käytä sitä työntämään ruoka-aineet varovasti putkeen.

PURKAMINEN

1. Sammuta laite (O) ja irrote se verkosta.
2. Käännä runkoa 45° myötäpäivään, jotta pikaliittimet aukeavat ja vedä moottoriyksikkö irti.
3. Käännä rengasmutteria 45° myötäpäivään.
4. Nosta se pois rungosta.
5. Työnnä terärummun pidikkeen takaosaa kohti runkoa, kallista terärummun pidike sitten ulos.
6. Aseta terärummun pidike pystyasentoon työpinnalle.
7. Vapauta terärumpu painamalla terärummun kapeamman pään uloke kohti terärummun pidikkeen leveämpää päätä ja nosta terärumpu pois.
8. Kierrä terärummun pidikettä ja vapauta toinen terärumpu.

SÄILYTYS

Voit säilyttää terärummut työntäjän sisäpuolella olevissa ohjaimissa – ne kiinnittyvät kapea pää alaspäin.

MELU

Jos laitteesta kuuluu melua, terä saattaa hangata rengasmutteria vasten.

Voit korjata tämän levittämällä hieman ruokaöljyä ennen käyttöä rengasmutterin sisäpuolelle.

HOITO JA HUOLTO

1. Sammuta laite (O) ja irrote se verkosta.
2. Pyyhi moottoriyksikön ulkopuoli puhtaalla kostealla kankaalla.
3. Pese irrotettavat osat lämpimässä saippuavedessä, huuhtelee hyvin, valuta ja anna kuivua ilmassa.



Voit pestä nämä osat myös pesukoneessa.

Astianpesukoneen ankara ympäristö voi vaikuttaa pintojen viimeistelyyn. Vahinko on vain kosmeettinen eikä sen pitäisi vaikuta laitteen toimintaan.

VÄRJÄÄNTYMINEN

Karotenoideja esiintyy porkkanoiden lisäksi monissa muissakin kasviksissa, ja ne voivat aiheuttaa hankalaa värjäytymistä. Tahroja voi olla mahdotonta poistaa. Älä murehdi sitä, se ei vaikuta laitteen käyttöön.

1. Tahrojen hankaaminen ruokaöljyllä ennen pesua saattaa auttaa.
2. Altistuneiden osien peseminen astianpesukoneessa voi vähentää värjäytymiä.

TUKKEUTUMINEN

1. Sammuta laite (O) ja irrote se verkosta.
2. Pura laite, puhdista se, kokoa ja käynnistä uudelleen.



YMPÄRISTÖN SUOJELU

Jotta vältettäisiin ympäristölle ja terveydelle koituvat haitat, jotka johtuvat vaarallisista aineista sähkölaitteissa ja elektronisissa laitteissa, tällä symbolilla varustetut laitteet tulee heittää pois erillään lajittelemattomista jätteistä, ne on otettava talteen, käytettävä uudestaan ja kierrätettävä.

ОВОЩЕРЕЗКА ЭЛЕКТРИЧЕСКАЯ

Прочтите инструкции, сохраните их, при передаче сопроводите инструкцией. Перед применением изделия снимите с него упаковку.

ВАЖНЫЕ МЕРЫ ПРЕДОСТОРОЖНОСТИ

Следуйте основным инструкциям по безопасности, включая следующие:

Использование данного устройства лицами с ограниченными физическими, сенсорными или умственными способностями, недостатком опыта или знаний допускается при условии контроля или инструктажа и осознания связанных рисков.

Детям запрещено использовать устройство или играть с ним.

Держите устройство и шнур вне досягаемости детей.

 **Неправильное использование прибора может привести к травме.**

Отключите прибор от розетки перед сборкой, разборкой или очисткой.

Не оставляйте включенный прибор без присмотра.

Если кабель поврежден, он должен быть заменен производителем, сервисным агентом или другим квалифицированным лицом для предотвращения опасности.

 Не погружайте блок двигателя в жидкость.

- Не используйте пальцы или кухонные ножи для проталкивания ингредиентов – только пробку-толкатель.
- Прибор не может работать от внешнего таймера или дистанционной системы управления.
- Не используйте прибор, если он поврежден или работает с перебоями.
- Во избежание перегрева прибора запрещается непрерывно использовать двигатель более 2 минут. По истечении указанного времени отключите прибор минимум на 2 минуты для восстановления его работоспособности.

ТОЛЬКО ДЛЯ БЫТОВОГО ИСПОЛЬЗОВАНИЯ

ИЛЛЮСТРАЦИИ

- | | |
|---------------------------|---|
| 1. Язычок | 10. Корпус |
| 2. Разъемы | 11. Трубки |
| 3. Ножи | 12. Направляющие |
| 4. Насадка для шинкования | 13. Пробка-толкатель |
| 5. Крупноячеистая терка | 14. Колпачок |
| 6. Мелкая терка | 15. Выключатель |
| 7. Кольцевая гайка | 16. Блок двигателя |
| 8. Байонетный замок |  можно мыть в посудомоечной машине |
| 9. Насадка для ножей | |

СБОРКА

1. Выключите прибор (O) и отсоедините его от сети.
2. Выберите пару необходимых вам ножей — насадку для шинкования, крупноячеистую терку, мелкую терку.

3. Поставьте насадку для ножей вертикально на рабочей поверхности. Не пытайтесь вставить ножи в насадку для ножей, удерживая ее в рабочем положении: вы можете порезаться.
4. Вставьте язычки на широкой стороне ножа в разъемы на широкой стороне насадки для ножей.
5. Вставьте язычок на узкой стороне ножа в разъем на узкой стороне насадки для ножей.
6. Поверните насадку для ножей, затем вставьте второй нож.
7. Вставьте насадку для ножей в корпус.
8. Поверните кольцевую гайку на 45° по часовой стрелке.
9. Присоедините к передней части корпуса.
10. Поверните ее на 45° против часовой стрелки, чтобы зафиксировать на месте.
11. Поверните корпус, чтобы трубка обрела вертикальное положение.
12. Теперь поверните его на 45° по часовой стрелке, чтобы сработал байонетный замок в блоке двигателя.
13. Поверните его на 45° против часовой стрелки, чтобы зафиксировать на месте.
14. Вставьте колпачок в пробку-толкатель и опустите пробку-толкатель в горловину.

ИСПОЛЬЗОВАНИЕ

1. Сформируйте тесто, так чтобы оно вошло в горловину (48x40 мм).
2. Вставьте вилку в розетку.
3. Установите переключатель в положение I.
4. Снимите пробку-толкатель и засыпьте ингредиенты через трубку.
5. Установите пробку-толкатель обратно и с ее помощью осторожно протолкните ингредиенты вниз по трубке.

РАЗБОРКА

1. Выключите прибор (O) и отсоедините его от сети.
2. Поверните корпус на 45°, чтобы отцепить байонетные замки и вынуть его из блока двигателя.
3. Поверните кольцевую гайку на 45° по часовой стрелке.
4. Снимите с корпуса.
5. Протолкните заднюю часть насадки для ножей в корпус, затем вытащите насадку для ножей.
6. Поставьте насадку для ножей вертикально на рабочей поверхности.
7. Нажмите язычок на узкой стороне ножа в направлении к широкой стороне насадки для ножей, чтобы отсоединить его от насадки для ножей, затем снимите нож.
8. Поверните насадку для ножей, затем снимите второй нож.

ХРАНИЕНИЕ

Ножи можно хранить в направляющих внутри пробки-толкателя, они ставятся узкой стороной вниз.

ШУМ

Если вам кажется, что прибор издает слишком сильный шум, нож, возможно, трется о круглую гайку.

Небольшое количество масла для жарки, нанесенного на внутреннюю часть круглой гайки перед использованием, должно устранить эту проблему.

УХОД И ОБСЛУЖИВАНИЕ

1. Выключите прибор (O) и отсоедините его от сети.
2. Вытрите внешнюю часть блока двигателя влажной тряпкой.
3. Промойте все съемные детали теплой мыльной водой, как следует промойте и просушите на воздухе.



Эти детали можно мыть в посудомоечной машине.

Экстремальная среда внутри прибора может влиять на покрытие. Повреждения могут быть только внешними, не влияющими на работу прибора.

ОБРАЗОВАНИЕ ПЯТЕН

Каротиноиды, содержащиеся во многих овощах (например, в моркови), могут привести к образованию пятен. Некоторые пятна могут быть трудновыводимыми. Не волнуйтесь – этот факт никоим образом не сказывается на работе прибора.

1. Удалить пятна может быть проще, если протереть их кулинарным жиром непосредственно перед мытьем.
2. Пятна могут уменьшиться, если промыть детали в посудомоечной машине.

ЗАКЛИНИВАНИЕ

1. Выключите прибор (O) и отсоедините его от сети.
2. Разберите, почистите и соберите принадлежность, а потом возобновите работу устройства.



ЗАЩИТА ОКРУЖАЮЩЕЙ СРЕДЫ

Для того чтобы избежать угроз для здоровья и окружающей среды из-за вредных веществ в электрических и электронных товарах, приборы, отмеченные данным символом, должны утилизироваться не как не отсортированные бытовые отходы, а как восстановленные или повторно использованные.

Přečtěte si pokyny a uschovejte je. Pokud zařízení předáte dál, předejte ho i s návodem. Před použitím odstraňte všechny obaly.

DŮLEŽITÁ BEZPEČNOSTNÍ OPATŘENÍ

Dodržujte základní bezpečnostní pokyny, jako jsou:

Tento přístroj mohou používat osoby se sníženými fyzickými, sensorickými či mentálními schopnostmi nebo osoby, které výrobek nikdy nepoužívaly nebo jej neznají, pokud tak činí pod dozorem/byly poučeny a rozumí souvisejícím rizikům.

Přístroj nesmí používat děti nebo si s ním hrát.

Přístroj i kabel udržujte mimo dosah dětí.

⚠ Nesprávné použití zařízení může vést ke zranění.

Před montáží, demontáží či čištěním přístroj vypojte ze sítě.

Pokud je přístroj v zásuvce, nenechávejte ho bez dozoru.

Pokud je poškozený kabel, musí jej vyměnit výrobce, jeho servisní zástupce nebo osoba podobně kvalifikovaná, aby nedošlo k riziku.

⊗ Jednotku motoru nenamáčejte.

- Nikdy nestlačujte potraviny v trubici prsty nebo přiborem – používejte pouze tlačný díl.
- Nepoužívejte spotřebič pro jiný účel, než je uvedeno v těchto pokynech.
- Nepoužívejte spotřebič, je-li poškozen nebo se objevují poruchy.
- Motor nesmí soustavně běžet déle než 2 minuty, mohl by se přehřát. Po dvou minutách provozu přístroj alespoň na 2 minuty vypněte, aby si odpočinul.

JEN PRO DOMÁCÍ POUŽITÍ

NÁKRESY

- | | |
|----------------------|---|
| 1. Západka | 10. Tělo |
| 2. Otvory | 11. Trubice |
| 3. Nože | 12. Vodící dráhy |
| 4. Plátkovač | 13. Tlačný díl |
| 5. Hrubé struhadlo | 14. Krytka |
| 6. Jemné struhadlo | 15. Vypínač |
| 7. Kruhová matice | 16. Jednotka motoru |
| 8. Bajonetový uzávěr |  vhodné pro mytí v myčce |
| 9. Objímka na nože | |

MONTÁŽ

1. Přístroj vypněte (●) a vytáhněte jej ze zásuvky.
2. Vyberte si nože, které budete potřebovat – plátkovač, hrubé struhadlo, jemné struhadlo.
3. Objímku na nože položte ve vzpřímené poloze na pracovní plochu. Nepokoušejte se nože při jejich vsazování do objímky na nože držet v provozním směru – pravděpodobně byste se pořezali.
4. Nůž nasuňte západkami na jeho široké straně do otvorů na široké straně objímky na nože.
5. Západku na úzké straně nože zacvakněte do prostoru na úzké straně objímky na nože.
6. Objímku na nože otočte a nasadte druhý nůž.
7. Objímku na nože nasuňte do těla.
8. Kruhovou maticí otočte o 45° ve směru hodinových ručiček.
9. Zatlačte ji na čelní stranu těla.
10. Otočte jí o 45° proti směru hodinových ručiček, aby se uzamkla na místě.
11. Tělo natočte tak, aby byla trubice ve vertikální poloze.

12. Nyní jím otočte o 45° ve směru hodinových ručiček, tak uvnitř jednotky motoru zapadnou bajonetové uzávěry.
13. Otočte jím o 45° proti směru hodinových ručiček a tělo se uzamkne na místě.
14. Na tlačný díl dejte krytku a spusťte tlačný díl do trubice.

POUŽITÍ

1. Potraviny nakrájejte na takové kousky, aby mohly projít trubicí (48x40mm).
2. Zasuňte zástrčku do zásuvky.
3. Přesuňte vypínač na I.
4. Vytáhněte tlačný díl a do trubice nasypete ingredience.
5. Tlačný díl dejte zpět a na ingredience jím jemně tlačte, aby mohly trubicí projít.

DEMONTÁŽ

1. Přístroj vypněte (O) a vytáhněte jej ze zásuvky.
2. Otočte tělem o 45° ve směru hodinových ručiček, čímž se bajonetové uzávěry uvolní. Pak vytáhněte tělo z jednotky motoru.
3. Kruhovou maticí otočte o 45° ve směru hodinových ručiček.
4. Na těle ji zvedněte.
5. Objímku na nože nasuňte její zadní částí směrem do těla a potom objímku na nože sklopte.
6. Objímku na nože položte ve vzpřímené poloze na pracovní plochu.
7. Západku na úzké straně nože stiskněte směrem k širokému konci objímky na nože, aby se mohl nůž z objímky na nože uvolnit, potom nůž vytáhněte.
8. Objímku na nože otočte z druhé strany a vyjměte druhý nůž.

USKLADNĚNÍ

Nože můžete uložit do vodících drah uvnitř tlačného dílu – zasouvají se úzkou stranou dolů.

HLUK

Pokud se vám zdá, že přístroj je příliš hlučný, je možné, že nůž dře o kruhovou matici.

Dovnitř kruhové matice naneste před použitím přístroje trochu oleje na vaření, tím by měl být problém vyřešen.

PÉČE A ÚDRŽBA

1. Přístroj vypněte (O) a vytáhněte jej ze zásuvky.
2. Vnější část jednotky motoru otřete čistým vlhkým hadříkem.
3. Rozebíratelné části umyjte v teplé mýdlové vodě, dobře opláchněte, nechte okapat a osušit na vzduchu.



Tyto díly můžete umýt v myčce na nádobí.

Extrémní prostředí uvnitř myčky může ovlivnit povrchovou úpravu zařízení. Poškození je pak pouze kosmetického rázu, čili nemělo by dojít k ovlivnění provozu přístroje.

UŠPINĚNÍ

Karotenoidy, které se nacházejí i v jiných zeleninách než je mrkev, mohou přístroj značně zašpinit. Může se stát, že toto ušpinění nepůjde odstranit. Ale nedělejte si s tím hlavu, provoz přístroje to nijak neovlivní.

1. Skvrny můžete zkusit těsně před umytím vyčistit olejem na vaření.
2. Proti tvoření skvrn může pomoci i umývání daných dílů v myčce na nádobí.

UCPÁNÍ

1. Přístroj vypněte (O) a vytáhněte jej ze zásuvky.
2. Přístroj rozeberte, vyčistěte, složte a znovu se pusťte do práce.



OCHRANA ŽIVOTNÍHO PROSTŘEDÍ

Aby nedošlo k ohrožení zdraví a životního prostředí vlivem nebezpečných látek obsažených v elektrických a elektronických produktech, spotřebiče označené tímto symbolem nesmějí být vyhazovány do směsného odpadu, ale je nutno je obnovit, znovu použít nebo recyklovat.

Prečítajte si pokyny a odložte tak, aby ste ich mohli priložiť pri prípadnom odovzdaní výrobku niekomu inému. Pred použitím odstráňte všetky obaly.

DÔLEŽITÉ BEZPEČNOSTNÉ OPATRENIA

Dodržujte základné bezpečnostné opatrenia, vrátane:

Tento prístroj môžu používať osoby so zníženými fyzickými, zmyslovými alebo duševnými schopnosťami alebo nedostatkom skúseností a znalostí ak sú pod dozorom/boli poučené a uvedomujú si s tým spojené riziká.

Deti sa s prístrojom nesmú hrať, ani ho používať.

Uchovávajúce prístroj a kábel mimo dosahu detí.

⚠ Nesprávne používanie spotrebiča môže viesť k poraneniu. Spotrebič vyťahnite zo zásuvky pred zložením, rozložením alebo čistením.

Nenechávajte prístroj bez dozoru, keď je zapnutý v elektrickej sieti. Ak je prívodný kábel poškodený, musí byť vymenený výrobcom, jeho servisným technikom alebo iným kvalifikovaným odborníkom, aby nedošlo k riziku.

⊗ Pohonnú jednotku neponárajte do tekutiny.

- Na potlačenie potravín dolu trubicou nepoužívajte prsty ani príbor – iba piest.
- Nepoužívajte spotrebič na iné účely ako tie, ktoré sú popísané v týchto pokynoch.
- Nepoužívajte tento spotrebič, ak je poškodený alebo vznikne porucha.
- Nenechajte motor bežať viac ako 2 minúty bez prestávky, môže sa prehriať. Po dvoch minútach ho vypnite aspoň na 2 minúty, aby si oddýchol.

LEN NA DOMÁCE POUŽITIE

NÁKRESY

- | | |
|--|--|
| 1. Výbežok | 10. Telo |
| 2. Otvory | 11. Trubica |
| 3. Nadstavce na strúhanie a krájanie | 12. Vodiace lišty |
| 4. Krájač | 13. Piest |
| 5. Hrubé strúhadlo | 14. Krytka |
| 6. Jemné strúhadlo | 15. Spínač |
| 7. Kruhová objímka | 16. Pohonná jednotka |
| 8. Západka v tvare L |  vhodný do umývačky riadu |
| 9. Nosič nastavcov na strúhanie a krájanie | |

MONTÁŽ

1. Vypnite prístroj (O) a vyťahnite ho zo zásuvky.
2. Vyberte si dvojicu nastavcov na strúhanie a krájanie, ktoré potrebujete – krájač, hrubé strúhadlo, jemné strúhadlo.
3. Nosič nastavcov na strúhanie a krájanie postavte na pracovný povrch smerom hore. Neskúšajte upevniť nastavce na strúhanie a krájanie do nosiča nastavcov pri prevádzkovej pozícii – pravdepodobne sa porežete.
4. Výbežky na širšom konci nastavca na strúhanie alebo krájanie vložte do otvorov na širšom konci nosiča nastavcov na strúhanie a krájanie.

- Zatlačte výbežok na užšom konci nadstavca na strúhanie alebo krájanie do priestoru na užšom konci nosiča nadstavcov .
- Otočte nosič nadstavcov na strúhanie a krájanie, potom upevnite druhý nadstavec na strúhanie alebo krájanie.
- Zasuňte nosič nadstavcov na strúhanie a krájanie do tela.
- Otočte kruhovú objímku 45° v smere hodinových ručičiek.
- Zatlačte ju do prednej časti tela.
- Otočte ňou 45°proti smeru hodinových ručičiek, aby ste ju ukotvili na mieste.
- Otočte telom tak, aby bola trubica vo zvislej polohe.
- Teraz ho otočte o 45° v smere hodinových ručičiek, aby ste západky v tvare L uchytili v pohonnej jednotke.
- Otočte ním o 45°proti smeru hodinových ručičiek, aby ste ho pevne uchytili na mieste.
- Na piest založte krytku a piest pusťte do trubice.

POUŽITIE

- Nakrájajte potraviny na kúsky, ktoré prejdú cez trubicu (48x40mm).
- Vložte zástrčku do zásuvky na stene.
- Spínač zapnite do polohy I.
- Piest vyberte a suroviny pridávajte cez trubicu.
- Vráťte piest na miesto a použite ho na jemné potlačenie surovín dolu trubicou.

DEMONTÁŽ

- Vypnite prístroj (O) a vytiahnite ho zo zásuvky.
- Otočte telom o 45° v smere hodinových ručičiek, aby ste uvoľnili západky v tvare L a vytiahnite ho z pohonnej jednotky.
- Otočte kruhovú objímku 45° v smere hodinových ručičiek.
- Odnímte ju z tela.
- Zatlačte zadnú časť nosiča nadstavcov na strúhanie a krájanie smerom k telu, potom nosič vyklopte von.
- Nosič nadstavcov na strúhanie a krájanie postavte na pracovný povrch smerom hore.
- Stlačte výbežok na užšom konci nadstavca na strúhanie alebo krájanie smerom k širšiemu koncu nosiča nadstavcov, aby ste ho uvoľnili z nosiča nadstavcov, potom nadstavec na strúhanie alebo krájanie vyberte von.
- Otočte nosičom na strúhanie a krájanie, potom vyberte druhý nadstavec na krájanie alebo strúhanie.

USKLADNENIE

Nadstavce na strúhanie a krájanie môžete skladovať vo vodiacich lištách vo vnútri piestu – pasujú užším koncom nadol.

HLUK

Ak sa vám zdá prístroj hlučný, je možné, že nadstavec sa trie o kruhovú objímku.

Nakvapkanie kuchynského oleja na vnútornú časť objímky pred použitím by malo problém odstrániť.

STAROSTLIVOSŤ A ÚDRŽBA

- Vypnite prístroj (O) a vytiahnite ho zo zásuvky.
- Povrch pohonnej jednotky vytrite čistou navlhčenou utierkou.
- Vymeniteľné časti umývajte v teplej vode so saponátom, dobre ich opláchnite a nechajte voľne vyschnúť.

 Tieto časti môžete umývať v umývačke riadu.

Extrémne prostredie v umývačke riadu môže zmeniť povrchovú úpravu príslušenstva. Prípadné poškodenie by malo byť iba kozmetické, a nemalo by ovplyvniť fungovanie prístroja.

ZAFARBENIE

Karotenoidy, ktoré sa nachádzajú v mnohých druhoch zeleniny ako aj v mrkve, môžu spôsobiť silné zafarbenie/škvry. Toto zafarbenie sa nemusí dať odstrániť. Netrápte sa preto, nijako to neovplyvní fungovanie prístroja.

1. Škvry je dobré tesne pred umývaním potrieť kuchynským olejom.
2. Umývanie znečistených častí v umývačke riadu môže znížiť množstvo škvŕn.

ZASEKNUTIE

1. Vypnite prístroj (O) a vyťahnite ho zo zásuvky.
2. Prístroj rozoberte, vyčistite, zložte naspäť a začnite odznova.



OCHRANA ŽIVOTNÉHO PROSTREDIA

Aby nedošlo k ohrozeniu zdravia a životného prostredia vplyvom nebezpečných látok v elektrických a elektronických produktoch, nesmú byť spotrebiče označené týmto symbolom likvidované s netriedeným komunálnym odpadom. Je nutné ich triediť, znova použiť alebo recyklovať.

Instrukcję należy przeczytać, zachować, przekazać kolejnemu użytkownikowi, jeśli odstępujemy urządzenie innej osobie. Wyjmij z opakowania przed użyciem.

WSKAZÓWKI DOTYCZĄCE BEZPIECZEŃSTWA

Postępuj zgodnie ze wskazówkami dotyczącymi bezpieczeństwa, między innymi:

Urządzenie może być używane przez osoby o ograniczonej sprawności fizycznej, czuciowej lub psychicznej lub osoby niemające doświadczenia lub znajomości urządzenia, jeżeli odbywa się to pod nadzorem / z instruktążem, oraz są świadome istniejących zagrożeń.

Dzieci nie powinny używać lub bawić się urządzeniem.

Przechowuj urządzenie i przewód zasilania w miejscu niedostępnym dla dzieci.

 Niewłaściwe użytkowanie urządzenia może spowodować obrażenia ciała.

Przed montażem, demontażem lub czyszczeniem urządzenia, wyjmij wtyczkę z gniazdka.

Nie pozostawiać włączonego urządzenia bez nadzoru.

Jeżeli przewód zasilający ulegnie uszkodzeniu, powinien być wymieniony przez producenta, jego serwis techniczny lub specjalistyczny zakład naprawczy w celu uniknięcia zagrożenia.

⊗ Nie zanurzaj podstawy z silnikiem w cieczy.

- Nie używaj palców ani sztućców do przepychania żywności w dół rurki - tylko popychacza.
- Nigdy nie używaj urządzenia niezgodnie z jego przeznaczeniem określonym w niniejszej instrukcji.
- Nigdy nie używaj uszkodzonego urządzenia lub jeśli zaczęło wadliwie działać.
- W celu uniknięcia przegrzania urządzenia, nie należy użytkować urządzenia w sposób ciągły dłużej jak przez 2 minuty. Po 2 minutach przerwać pracę na co najmniej 2 minuty.

TYLKO DO UŻYTKU DOMOWEGO

RYSUNKI

- | | |
|-------------------------|--|
| 1. Zaczeł | 10. Korpus |
| 2. Wycięcia | 11. Rura |
| 3. Tarki | 12. Prowadnice |
| 4. Krajalnica | 13. Popychacz |
| 5. Gruba tarka | 14. Korek |
| 6. Drobną tarka | 15. Wyłącznik |
| 7. Nakrętką pierścienia | 16. Podstawa z silnikiem |
| 8. Zatrząsk bagnetowy |  można myć w zmywarce |
| 9. Obsada tarki | |

MONTAŻ

1. Wyłączyć urządzenie (●) i wyciągnąć przewód z gniazdka sieciowego.
2. Wybierz parę potrzebnych terek - krajalnicę, grubą tarkę, drobną tarkę.
3. Ustaw obsadę tarki na powierzchni roboczej w pozycji pionowej. Nie próbuj zakładać terek na obsadę tarki w pozycji pracy urządzenia – możesz się zaciąć.

4. Wpasuj zaczepy na szerszej krawędzi tarki w wycięciach w szerszej krawędzi obsady tarki.
5. Wciśnij zaczep na węższej krawędzi tarki w szparę węższej krawędzi obsady tarki.
6. Obróć obsadą tarki, następnie wpasuj drugą tarkę.
7. Wsuń obsadę tarki w korpus.
8. Obróć nakrętkę pierścienia 45° w prawo.
9. Naciśnij ją ku przodowi korpusu.
10. Obróć o 45° w lewo, aby zablokować ją na swoim miejscu.
11. Obróć korpus, aż rura znajdzie się w pionie.
12. Teraz obróć 45° w prawo, aby zatrask bagnetowy zatrzasnął się na podstawie z silnikiem.
13. Obróć 45° w lewo, aby zablokować w miejscu.
14. Załóż korek na popychacz i włóż popychacz w rurę.

W TRAKCIE PRACY

1. Pokrój produkt na taki rozmiar, aby kawałki zmieściły się w rurze (48x40mm).
2. Włóż wtyczkę w gniazdko sieciowe.
3. Przesuń wyłącznik na I.
4. Wyjmij popychacz i dodaj składniki przez rurkę.
5. Włóż ponownie popychacz, i użyj go do delikatnego przepchnięcia składników przez rurkę.

DEMONTAŻ

1. Wyłączyć urządzenie (O) i wyciągnąć przewód z gniazdka sieciowego.
2. Obróć korpus 45° w prawo, aby odblokować zatrask bagnetowy i odłączyć go od podstawy z silnikiem.
3. Obróć nakrętkę pierścienia 45° w prawo.
4. Wyjmij ją z korpusu.
5. Naciśnij tylną część obsady tarki w stronę korpusu, następnie przechyl obsadę tarki.
6. Ustaw obsadę tarki na powierzchni roboczej w pozycji pionowej.
7. Wciśnij zaczep na węższej krawędzi tarki w stronę szerszej krawędzi obsady tarki, aby uwolnić tarkę z obsady tarki, następnie wyjmij tarkę.
8. Obróć obsadę tarki, następnie wyjmij drugą tarkę.

PRZECHOWYWANIE

Tarki można trzymać w prowadnicach wewnątrz popychacza – pasują wstawione węższą krawędzią ku dołowi.

HAŁAS

Gdy masz wrażenie, że tarka głośno pracuje, może ocierać nakrętkę pierścienia. Przesmarowanie wewnątrz nakrętki pierścienia odrobiną oliwy przed użyciem powinno rozwiązać problem.

KONSERWACJA I OBSŁUGA

1. Wyłączyć urządzenie (O) i wyciągnąć przewód z gniazdka sieciowego.
2. Użyć wilgotnej ściereczki do oczyszczenia obudowy silnika.
3. Myj części w ciepłej wodzie z mydłem, dobrze wypłucz, niech obciekną i osusz na powietrzu.



Te części można myć w zmywarce.

Środki używane w zmywarkach mogą źle wpłynąć na wykończenie powierzchni urządzenia. Szkody po wyjęciu ze zmywarki mogą być tylko kosmetyczne i nie powinny wpływać na działanie urządzenia.

ZABARWIENIA

W marchwi i w wielu innych warzywach znajdują się karotenoidy, które mogą silnie zabarwiać. Usunięcie zabarwień może okazać się niewykonalne. Tego rodzaju zabarwienia nie wpływają na działanie urządzenia.

1. Potarcie zaplamień olejem spożywczym bezpośrednio przed myciem ułatwia czyszczenie.
2. Mycie w zmywarce może zmniejszyć przebarwienia.

ZAPYCHANIE SIĘ

1. Wyłączyć urządzenie (O) i wyciągnąć przewód z gniazdka sieciowego.
2. Rozłóż urządzenie, oczyść, ponownie złóż i jeszcze raz uruchom.



OCHRONA ŚRODOWISKA

Zużyte urządzenie oddaj do odpowiedniego punktu składowania, gdyż znajdujące się w urządzeniu niebezpieczne składniki elektryczne i elektroniczne mogą być zagrożeniem dla środowiska. Nie wyrzucaj wraz z odpadami komunalnymi.

Pročitajte upute, držite ih na sigurnom mjestu, prosljedite ih ako dajete uređaj. Uklonite cijelo pakiranje prije uporabe.

VAŽNE SIGURNOSNE MJERE

Poštujte osnovne sigurnosne mjere, uključujući slijedeće:

Ovaj uređaj mogu koristiti osobe smanjenih tjelesnih, osjetilnih ili mentalnih sposobnosti ili osobe koje ne raspolažu iskustvom i znanjem ako su pod nadzorom ili rade po uputama, te razumiju uključene opasnosti. Djeca ne smiju koristiti niti se igrati s uređajem. Držite uređaj i kabel van dosega djece.

⚠ Pogrešna uporaba aparata može uzrokovati ozljedu.

Izvucite utikač iz utičnice prije sastavljanja, rastavljanja i čišćenja. Nemojte ostavljati aparat bez nadzora dok je uključen u utičnicu. Ako je kabel oštećen, radi izbjegavanja opasnosti, mora ga zamijeniti proizvođač, ovlašteni servis ili osoba slične stručnosti.

- ⊗ Nemojte uranjati motornu jedinicu u tekućinu.
- Sastojke nemojte potiskivati prstima ili priborom za jelo niz cijev za umetanje sastojaka. U tu svrhu koristite samo potiskivač.
- Nemojte koristiti uređaj u bilo koje druge svrhe osim onih opisanih u ovim uputama.
- Nemojte koristiti uređaj ako je oštećen ili neispravan.
- Nemojte dozvoliti da motor radi bez prekida više od 2 minuta, jer se može pregrijati. Poslije 2 minuta, isključite ga najmanje 2 minuta da bi se ponovo doveo u radno stanje.

ISKLJUČIVO ZA KUĆNU UPORABU

CRTEŽI

- | | |
|----------------------------------|--|
| 1. Jezičak | 10. Kućište |
| 2. Urezi | 11. Cijev za umetanje sastojaka |
| 3. Rezači | 12. Vodilice |
| 4. Nastavak za rezanje na kriške | 13. Potiskivač |
| 5. Nastavak za krupnije ribanje | 14. Poklopac |
| 6. Nastavak za sitnije ribanje | 15. Prekidač |
| 7. Navojni prsten | 16. Motorna jedinica |
| 8. Bajonetni spoj |  prikladno za pranje u perilici |
| 9. Nosač rezača | |

SASTAVLJANJE

1. Isključite aparat (●) i izvucite kabel iz utičnice.
2. Odaberite par rezača koji vam trebaju – nastavak za rezanje na kriške, nastavak za krupnije ribanje, nastavak za sitnije ribanje.
3. Postavite nosač rezača uspravno na radnu površinu. Nemojte pokušavati da postavite rezače na nosač rezača dok ga držite u radnom položaju, jer ćete se vjerojatno posjeci.
4. Namjestite jezičke na širem kraju rezača u ureze na širem kraju nosača rezača.
5. Pritisnite jezičak na užem kraju rezača u prostor na užem kraju nosača rezača.
6. Okrenite nosač rezača, potom namjestite drugi rezač.
7. Kliznim pokretom postavite nosač rezača u kućište.
8. Okrenite navojni prsten 45° u smjeru kazaljke na satu.
9. Gurnite ga prema prednjem dijelu kućišta.
10. Okrenite ga za 45° u smjeru suprotnom od kazaljke na satu, kako biste ga blokirali na mjestu.
11. Okrenite kućište dok cijev za umetanje sastojaka ne dođe u vertikalni položaj.

12. Sad ga okrenite 45° u smjeru kazaljke na satu, kako biste zakačili bajonetne spojeve u unutrašnjosti motorne jedinice.
13. Okrenite ga 45° u smjeru suprotnom od kazaljke na satu kako biste ga blokirali na mjesto.
14. Postavite poklopac na potiskivač i spustite ga u cijev.

KORIŠTENJE

1. Izrežite hranu na oblik koji može silaziti niz cijev (48x40mm).
2. Stavite utikač u utičnicu.
3. Pomjerite prekidač prema oznaci **I**.
4. Skinite potiskivač i ubacite sastojke kroz cijev za umetanje sastojaka.
5. Vratite potiskivač i koristite ga za lagano potiskivanje sastojaka niz cijev za umetanje sastojaka.

RASTAVLJANJE

1. Isključite aparat (**O**) i izvucite kabel iz utičnice.
2. Okrenite kućište 45° u smjeru kazaljke na satu, kako biste oslobodili bajonetne spojeve i izvucite ga iz motorne jedinice.
3. Okrenite navojni prsten 45° u smjeru kazaljke na satu.
4. Podignite ga s kućišta.
5. Gurnite stražnji dio nosača rezača prema kućištu, potom izvadite nosač rezača van.
6. Postavite nosač rezača uspravno na radnu površinu.
7. Pritisnite jezičak na užem kraju rezača prema širem kraju nosača rezača, kako biste ga otpustili s nosača rezača, potom izvadite rezač van.
8. Okrenite nosač rezača, potom izvadite drugi rezač.

ČUVANJE

Možete čuvati rezače u vodilicama unutar potiskivača – namjestite ih s užim dijelom prema dolje.

BUKA

Ako uređaj stvara buku, moguće je da rezač struže po navojnom prstenu.

To možete riješiti tako što ćete nanijeti malo jestivog ulja u unutrašnjost navojnog prstena prije uporabe.

ČIŠĆENJE I ODRŽAVANJE

1. Isključite aparat (**O**) i izvucite kabel iz utičnice.
2. Obrišite vanjski dio motorne jedinice čistom vlažnom krpom.
3. Operite odvojive dijelove u toploj sapunici, dobro isperite, ostavite da se ocijede i osuše na zraku.



Te dijelove možete prati u perilici.

Ako perete u perilici, grubo okruženje u perilici može utjecati na premaze površine. Oštećenje treba biti samo kozmetičko i ne treba utjecati na rad uređaja.

STVARANJE MRLJA

Karotenoidi, koji se nalaze u mrkvama, kao i u različitom drugom povrću, mogu ostaviti tvrdokorne mrlje. Može biti nemoguće skinuti te mrlje. Ne brinite, to ne utiče na rad uređaja.

1. Može biti od pomoći trljanje mrlja jestivim uljem neposredno prije pranja.
2. Mrlje se mogu ublažiti pranjem umrljanih dijelova u perilici posuđa.

BLOKIRANJE

1. Isključite aparat (**O**) i izvucite kabel iz utičnice.
2. Rastavite uređaj, očistite ga, ponovo ga sastavite i počnite otpočetak s radom.



ZAŠTITA OKOLIŠA

Da bi se izbjegle štetne posljedice na okoliš i zdravlje zbog opasnih supstanci u električnim i elektronskim proizvodima, svi uređaji obilježeni ovim simbolom ne smiju se zbrinjavati kao nerazvrstani komunalni otpad, već se moraju prikupiti, ponovno koristiti ili reciklirati.

Preberite navodila, jih shranite na varnem in jih predajte skupaj z napravo, če jo posredujete naprej. Pred uporabo odstranite vso embalažo.

POMEMBNA VAROVALA

Sledite osnovnim varnostnim ukrepom, vključno z:

To napravo smejo uporabljati osebe z zmanjšanimi fizičnimi, čutnimi ali duševnimi sposobnostmi ali s pomanjkljivimi izkušnjami in znanjem, če so pri tem pod nadzorom/dobijo navodila in razumejo s tem povezana tveganja.

Otroci ne smejo uporabljati ali se igrati z napravo.

Napravo in kabel varujte pred dosegom otrok.

⚠ Zloraba naprave lahko povzroči telesne poškodbe.

Pred sestavljanjem, razstavljanjem ali čiščenjem napravo odklopite.

Priklopljene naprave ne puščajte brez nadzora.

Če je kabel poškodovan, ga mora zamenjati proizvajalec, njegov servisni zastopnik ali kdo s podobnimi pooblastili, da se prepreči tveganje.

⊗ Enote motorja ne dajajte v tekočino.

- Za potiskanje hrane po cevi ne uporabljajte prstov ali jedilnega pribora, ampak samo potiskalnik.
- Naprave ne uporabljajte za nič drugega kot za namene, ki so opisani v teh navodilih.
- Naprave ne upravljajte, če je poškodovana ali če ne deluje pravilno.
- Motorja ne pustite delovati neprekinjeno več kot 2 minuti, saj se lahko pregreje. Po 2 minutah ga ugasnite za najmanj 2 minuti, da se ohladi.

SAMO ZA GOSPODINJSKO UPORABO

RISBE

- | | |
|-------------------------|---|
| 1. Jziček | 10. Ohišje |
| 2. Reže | 11. Cev |
| 3. Noži | 12. Vodila |
| 4. Rezalnik | 13. Potiskalnik |
| 5. Grobi strgalnik | 14. Pokrov |
| 6. Fini strgalnik | 15. Stikalo |
| 7. Obročasta matica | 16. Enota motorja |
| 8. Bajonetna pritrditev |  primerno za pomivanje v pomivalnem stroju |
| 9. Nastavek za nože | |

SESTAVLJANJE

1. Napravo izklopite (⊙) in odklopite.
2. Izberite komplet želenih nožev – rezalnik, grobi strgalnik, fini strgalnik.
3. Nastavek za nože položite pokončno na delovno površino. Ne poskušajte namestiti nožev na nastavek za nože, ko je ta v položaju za delovanje – zelo verjetno se boste pri tem urezali.
4. Pritrdite jezička na širokem delu noža v reže na širokem delu nastavka za nože.
5. Potisnite jeziček na ozkem delu noža v prostor na ozkem koncu nastavka za nože.
6. Obrnite nastavek za nože, nato pritrdite še drug nož.
7. Nastavek za nože potisnite v ohišje.
8. Obročasto matico obrnite 45° v smeri urinega kazalca.
9. Potisnite jo na sprednji del ohišja.
10. Obrnite jo 45° v nasprotni smeri urinega kazalca, da jo zaklenete na mesto.

11. Vrtite ohišje, dokler cev ni navpična.
12. Zdaj ga zavrtite za 45° v desno, da zataknete bajonetne nastavke v enoto motorja.
13. Zavrtite ga za 45° v levo, da se zaskoči.
14. Namestite pokrov na potiskalnik in spustite potiskalnik v cev.

MED UPORABO

1. Hrano razrežite v obliko, ki jo boste lahko dali v cev (48x40mm).
2. Vtič vstavite v električno vtičnico.
3. Stikalo premaknite na I.
4. Odstranite potiskalnik in spustite sestavine v cev.
5. Znova vstavite potiskalnik in z njim potisnite sestavine navzdol po cevi.

RAZSTAVLJANJE

1. Napravo izklopite (O) in odklopite.
2. Ohišje zavrtite za 45° v desno, da sprostite bajonetne nastavke, in ga snemite z enote motorja.
3. Obročasto matico obrnite 45° v smeri urinega kazalca.
4. Dvignite jo z ohišja.
5. Potisnite zadnji del nastavka za nože proti ohišju, nato izvrzite nastavek za nože.
6. Nastavek za nože položite pokončno na delovno površino.
7. Pritisnite jeziček na ozkem delu noža proti širokemu koncu nastavka za nože, da ga sprostite z nastavka za nože, nato z dvigom odstranite nož.
8. Zavrtite nastavek za nože, nato odstranite še drug nož.

SHRANJEVANJE

Nože lahko hranite v vodilih v potiskalniku, prilegajo se, tako da jih vstavite, obrnjene z ozkim delom navzdol.

HRUP

Če ugotovite, da je naprava glasna, se morda nož drgne ob obročasto matico.

To lahko odpravite, tako da pred uporabo na notranjo stran obročaste matice nanese malo jedilnega olja.

NEGA IN VZDRŽEVANJE

1. Napravo izklopite (O) in odklopite.
2. Zunanost enote motorja obrišite s čisto vlažno krpo.
3. Odstranljive dele operite v topli milnici, jih dobro izperite, odcedite in posušite na zraku.

 Te dele lahko pomivate v pomivalnem stroju.

Izredno zahtevni pogoji v pomivalnem stroju lahko vplivajo na videz površin. Morebitne poškodbe bodo vplivale samo na videz in ne na delovanje naprave.

OBARVANJE

Karotenoidi, ki so prisotni v korenju in številni drugi zelenjavi, lahko povzročijo opazne madeže. Takšne madeže bo morda nemogoče odstraniti. To naj vas ne skrbi, saj ne vpliva na delovanje naprave.

1. Pomagate si lahko tako, da madeže takoj pred pranjem zdrgnete z jedilnim oljem.
2. Čiščenje prizadetih delov v pomivalnem stroju lahko zmanjša madeže.

ZATIKANJE

1. Napravo izklopite (O) in odklopite.
2. Razstavite napravo, jo očistite, sestavite in začnite znova.

ZAŠČITA OKOLJA

V izogib onesnaževanju okolja in ogrožanju zdravja zaradi nevarnih snovi v električnih ter elektronskih napravah, naprave s to oznako ni dovoljeno zavreči med nesortirane odpadke. Namesto tega jih je treba oddati na zbirno mesto, znova uporabiti ali reciklirati.

Διαβάστε τις οδηγίες, φυλάξτε τις σε ασφαλές μέρος και σε περίπτωση που δώσετε τη συσκευή σε άλλον χρήστη, δώστε μαζί και τις οδηγίες. Αφαιρέστε όλα τα υλικά συσκευασίας πριν από τη χρήση.

ΣΗΜΑΝΤΙΚΑ ΜΕΤΡΑ ΑΣΦΑΛΕΙΑΣ

Τηρείτε τα βασικά μέτρα ασφάλειας, συμπεριλαμβανομένων των παρακάτω:

Η συσκευή αυτή επιτρέπεται να χρησιμοποιείται από άτομα με μειωμένες σωματικές, αισθητηριακές ή διανοητικές ικανότητες ή από άτομα με ελλιπή πείρα και γνώσεις εφόσον επιβλέπονται ή τους δίνονται οδηγίες και κατανοούν τους εμπλεκόμενους κινδύνους. Τα παιδιά δεν πρέπει να χρησιμοποιούν ούτε να παίζουν με τη συσκευή.

Η συσκευή και το καλώδιο να φυλάσσονται σε χώρο όπου δεν έχουν πρόσβαση παιδιά.

⚠ Σε περίπτωση κακής χρήσης της συσκευής μπορεί να προκληθεί τραυματισμός.

Βγάλτε το βύσμα της συσκευής από την πρίζα πριν από εργασίες συναρμολόγησης, αποσυναρμολόγησης ή καθαρισμού.

Μην αφήνετε τη συσκευή χωρίς επίβλεψη ενόσω είναι συνδεδεμένη στο ρεύμα.

Εάν το καλώδιο είναι φθαρμένο, πρέπει να αντικατασταθεί από τον κατασκευαστή, τον αντιπρόσωπό του ή κάποιο εξουσιοδοτημένο πρόσωπο προς αποφυγή κινδύνων.

- ⊗ Μη βάζετε την κεντρική μονάδα μέσα σε υγρά.
- Μη χρησιμοποιείτε τα δάχτυλά σας ή εργαλεία κουζίνας για να σπρώξετε τις τροφές μέσα στον σωλήνα - να χρησιμοποιείτε αποκλειστικά τον πιεστήρα.
- Μη χρησιμοποιείτε τη συσκευή για οποιονδήποτε σκοπό πέραν αυτού που περιγράφεται στις παρούσες οδηγίες.
- Μη χρησιμοποιείτε τη συσκευή εάν είναι φθαρμένη ή παρουσιάζει δυσλειτουργίες.
- Μην αφήνετε το μοτέρ να λειτουργεί συνεχόμενα για περισσότερα από 2 λεπτά, μπορεί να υπερθερμανθεί. Μετά από λειτουργία 2 λεπτών, απενεργοποιήστε τη συσκευή και αφήστε τη για τουλάχιστον 2 λεπτά.

ΑΠΟΚΛΕΙΣΤΙΚΑ ΓΙΑ ΟΙΚΙΑΚΗ ΧΡΗΣΗ

ΣΧΕΔΙΑ

- | | |
|--------------------------------|--|
| 1. Εξοχή | 10. Σώμα |
| 2. υποδοχές | 11. Σωλήνας |
| 3. Εξαρτήματα κοπής | 12. Οδηγοί |
| 4. Εξάρτημα κοπής σε φέτες | 13. Πιεστήρας |
| 5. Εξάρτημα χοντρού τριψίματος | 14. Πώμα |
| 6. Εξάρτημα λεπτού τριψίματος | 15. Διακόπτης |
| 7. Βιδωτή στεφάνη | 16. Κεντρική μονάδα |
| 8. Ασφάλεια |  πλένεται σε πλυντήριο πιάτων |
| 9. Βάση εξαρτημάτων κοπής | |

ΣΥΝΑΡΜΟΛΟΓΗΣΗ

1. Απενεργοποιήστε τη συσκευή (O) και αποσυνδέστε την από το ρεύμα.
2. Επιλέξτε τα δύο εξαρτήματα κοπής που χρειάζεστε – εξάρτημα κοπής σε φέτες, εξάρτημα χοντρού τριψίματος, εξάρτημα λεπτού τριψίματος.
3. Στήστε τη βάση εξαρτημάτων κοπής όρθια στην επιφάνεια εργασίας. Μην προσπαθήσετε να τοποθετήσετε τα εξαρτήματα κοπής στη βάση εξαρτημάτων κοπής όσο την κρατάτε σε θέση λειτουργίας – το πιο πιθανό είναι να κοπείτε.
4. Τοποθετήστε τις εξοχές στη φαρδιά άκρη του εξαρτήματος κοπής μέσα στις υποδοχές στη φαρδιά πλευρά της βάσης εξαρτημάτων κοπής.
5. Πιέστε την εξοχή στη στενή άκρη του εξαρτήματος κοπής μέσα στο κενό στη στενή πλευρά της βάσης εξαρτημάτων κοπής.
6. Στρέψτε τη βάση εξαρτημάτων κοπής, μετά τοποθετήστε το δεύτερο εξάρτημα κοπής.
7. Σύρετε τη βάση εξαρτημάτων κοπής μέσα στο σώμα.
8. Στρέψτε τη βιδωτή στεφάνη 45° δεξιόστροφα.
9. Σπρώξτε το προς την πρόσοψη του σώματος.
10. Στρέψτε το 45° αριστερόστροφα για να το κουμπώσετε.
11. Στρέψτε το σώμα έως ότου ο σωλήνας έρθει σε κατακόρυφη θέση.
12. Τώρα στρέψτε το κατά 45° δεξιόστροφα, για να το φέρετε σε επαφή με την ασφάλεια στο εσωτερικό της κεντρικής μονάδας.
13. Στρέψτε το 45° αριστερόστροφα για να το κουμπώσετε.
14. Τοποθετήστε το καπάκι στον πιεστήρα, και ρίξτε τον πιεστήρα μέσα στο σωλήνα.

ΣΕ ΧΡΗΣΗ

1. Κόψτε το τρόφιμο σε σχήμα που θα κατέβει τον σωλήνα (48x40 χιλ).
2. Συνδέστε το βύσμα στην πρίζα.
3. Μετακινήστε το διακόπτη στο I.
4. Αφαιρέστε τον πιεστήρα και προσθέστε τα συστατικά μέσα στον σωλήνα
5. Τοποθετήστε εκ νέου τον πιεστήρα και χρησιμοποιήστε τον για να σπρώξετε τα συστατικά μέσα στον σωλήνα.

ΑΠΟΣΥΝΑΡΜΟΛΟΓΗΣΗ

1. Απενεργοποιήστε τη συσκευή (O) και αποσυνδέστε την από το ρεύμα.
2. Στρέψτε το σώμα κατά 45° δεξιόστροφα, για να ξεκουμπώσετε την ασφάλεια, και τραβήξτε το για να το αποσπάσετε από την κεντρική μονάδα.
3. Στρέψτε τη βιδωτή στεφάνη 45° δεξιόστροφα.
4. Ανασηκώστε το για να το αφαιρέσετε από το σώμα.
5. Σπρώξτε την πίσω πλευρά της βάσης εξαρτημάτων κοπής προς το μέρος του σώματος, μετά γυρίστε τη βάση εξαρτημάτων κοπής προς τα έξω.
6. Στήστε τη βάση εξαρτημάτων κοπής όρθια στην επιφάνεια εργασίας.
7. Πατήστε την εξοχή στη στενή άκρη του εξαρτήματος κοπής προς το μέρος της φαρδιάς άκρης της βάσης εξαρτημάτων κοπής, προκειμένου να το αποδεσμεύσετε από τη βάση εξαρτημάτων κοπής, και έπειτα ανασηκώστε το εξάρτημα κοπής για να το αφαιρέσετε.
8. Περιστρέψτε τη βάση εξαρτημάτων κοπής, μετά αφαιρέστε το δεύτερο εξάρτημα κοπής.

ΑΠΟΘΗΚΕΥΣΗ

Μπορείτε να αποθηκεύετε τα εξαρτήματα κοπής μέσα στους οδηγούς στο εσωτερικό του πιεστήρα – χωράνε με τη στενή άκρη προς τα κάτω.

ΘΟΡΥΒΟΣ

Αν διαπιστώσετε ότι η συσκευή κάνει θόρυβο, μπορεί το εξάρτημα κοπής να κολλάει στη βιδωτή στεφάνη.

Αν ρίξετε λίγο λάδι μαγειρικής στο εσωτερικό της βιδωτής στεφάνης πριν από τη χρήση, το πρόβλημα θα πρέπει να λυθεί.

ΦΡΟΝΤΙΔΑ ΚΑΙ ΣΥΝΤΗΡΗΣΗ

1. Απενεργοποιήστε τη συσκευή (O) και αποσυνδέστε την από το ρεύμα.
2. Καθαρίστε το εξωτερικό της κεντρικής μονάδας με ένα καθαρό βρεγμένο πανί.
3. Πλύνετε τα αφαιρούμενα μέρη με ζεστό νερό και σαπουνάδα, ξεπλύνετε καλά και αφήστε τα να στεγνώσουν μόνα τους.



Μπορείτε, αν θέλετε, να πλύνετε αυτά τα εξαρτήματα στο πλυντήριο πιάτων.

Το ακραίο περιβάλλον μέσα στο πλυντήριο πιάτων μπορεί να επηρεάσει τα επιφανειακά φινιρίσματα. Εάν προκληθεί φθορά στα εξαρτήματα από το πλυντήριο πιάτων, θα είναι στην εξωτερική τους εμφάνιση μόνο, δεν θα επηρεαστεί η λειτουργία της συσκευής.

ΧΡΩΜΑΤΙΣΜΟΣ

Τα καροτινοειδή που βρίσκονται στα καρότα και πολλά άλλα λαχανικά μπορούν να προκαλέσουν σημαντικό χρωματισμό. Μπορεί να είναι αδύνατον να απομακρύνετε αυτόν τον χρωματισμό.

Μην ανησυχείτε, δεν πρόκειται να επηρεάσει τη λειτουργία της συσκευής.

1. Αν τρίψετε τους λεκέδες με λάδι μαγειρικής αμέσως πριν τους καθαρίσετε μπορεί να βοηθήσει την κατάσταση.
2. Αν καθαρίζετε τα χρησιμοποιημένα εξαρτήματα στο πλυντήριο πιάτων μπορεί να μειωθεί το λέκιασμα.

ΜΠΛΟΚΑΡΙΣΜΑ

1. Απενεργοποιήστε τη συσκευή (O) και αποσυνδέστε την από το ρεύμα.
2. Αποσυναρμολογήστε τη συσκευή, καθαρίστε τη, συναρμολογήστε τη, και αρχίστε ξανά.



ΠΡΟΣΤΑΣΙΑ ΤΟΥ ΠΕΡΙΒΑΛΛΟΝΤΟΣ

Προς αποφυγή περιβαλλοντικών προβλημάτων και προβλημάτων υγείας λόγω επικίνδυνων ουσιών από ηλεκτρικές και ηλεκτρονικές συσκευές, οι συσκευές με αυτό το σύμβολο δεν θα πρέπει να απορρίπτονται με τα λοιπά οικιακά απορρίμματα, αλλά να ανακτώνται, να επαναχρησιμοποιούνται ή να ανακυκλώνονται.

A használati utasítást olvassa el és őrizze meg; ha továbbadja a készüléket, mellékelje azt is a termékhez. Használat előtt teljes egészében távolítsa el a csomagolást.

FONTOS ÓVINTÉZKEDÉSEK

Kövesse az alábbi alapvető biztonsági óvintézkedéseket:

A készüléket csökkent fizikai, érzékelési vagy mentális képességekkel rendelkező személyek, illetve tapasztalattal vagy ismeretekkel nem rendelkező személyek is használhatják, amennyiben megfelelő útmutatást kapnak vagy felügyelet alatt állnak, és megértik a készülék használatából eredő veszélyeket. A készüléket gyerekek nem használhatják, és nem játszhatnak azzal. A készüléket és a vezetékeket gyermekek számára nem elérhető helyen kell tartani.

 A készülék helytelen használata sérülést okozhat.

Összeszerelés, szétszerelés és tisztítás előtt húzza ki a készüléket a konnektorból.

Ne hagyja a készüléket őrizetlenül, amíg be van dugva.

Ha a kábel megrongálódott, ki kell cseréltetni a gyártóval, egy szerviz munkatársával vagy egy hasonlóan szakképzett személlyel, hogy elkerülje a veszélyeket.

 Ne rakja a motoros egységet folyadékba.

- Ne használja az ujját vagy az evőeszközöket az étel lenyomására a csőbe – csak a nyomórudat.
- A készüléket az utasításokban leírtakon kívül más célra ne használja.
- Ne működtesse a készüléket, ha az megrongálódott vagy hibásan működik.
- Ne működtesse a motort 2 percnél hosszabb ideig, a motor túlmelegedhet. 2 perc elteltével kapcsolja ki a készüléket legalább 2 percre, hogy a készülék lehűljön.

CSAK HÁZTARTÁSI HASZNÁLATRA

RAJZOK

- | | |
|---------------------|--|
| 1. Fül | 10. Test |
| 2. Nyílások | 11. Cső |
| 3. Aprítófejek | 12. Vezetősínek |
| 4. Szeletelő | 13. Nyomórúd |
| 5. Durva reszelő | 14. Kupak |
| 6. Finom reszelő | 15. Kapcsoló |
| 7. Szorítógyűrű | 16. Motoros egység |
| 8. Bajonett-zár |  mosogatógépből mosható |
| 9. Aprítófej-foglat | |

ÖSSZEÁLLÍTÁS

1. Kapcsolja ki a készüléket (O) és húzza ki a konnektorból.
2. Válassza ki azt az aprítófej-párt, amelyre szüksége lesz: szeletelő, durva reszelő vagy finom reszelő.
3. Állítsa az aprítófej-foglatot a munkafelületre. Ne próbálja az aprítófejeket behelyezni az aprítófej-foglatba, miközben a készüléket a működési pozícióban tartja – így könnyedén megvághatja magát.

4. Illessze az aprítófej széles végén található füleket az aprítófej-foglatat széles végén látható nyílásokba.
5. Nyomja az aprítófej keskeny végén található fület az aprítófej-foglatat keskeny végén található hézagba.
6. Fordítsa el az aprítófej-foglatot, majd illessze bele a második aprítófejet.
7. Csúsztassa az aprítófej-foglatot a testbe.
8. Fordítsa el a szorítógyűrűt 45°-kal az óramutató járásának irányába.
9. Nyomja bele a test elejébe.
10. Fordítsa el 45°-kal az óramutató járásával ellenkező irányba, hogy a helyére reteszelve.
11. Fordítsa a testet függőleges irányba.
12. Most fordítsa el 45°-kal, hogy a bajonett-zárakat rögzítse a motoros egység belsejében.
13. Fordítsa el 45°-kal az óramutató járásával ellentétes irányba, hogy a helyén lezárja.
14. Illessze a kupakot a nyomórúdra, és ejtse a nyomórudat a csőbe.

HASZNÁLAT

1. Vágja az ételt olyan formára, ami befér a csőbe (48x40mm).
2. Tegye be a dugót a csatlakozó aljzatba.
3. Állítsa a kapcsolót I-re.
4. Vegye le a nyomórudat és dobja a hozzávalókat a csőbe.
5. Tegye vissza a nyomórudat és segítségével nyomja be a hozzávalókat finoman a csőbe.

SZÉTSZERELÉS

1. Kapcsolja ki a készüléket (O) és húzza ki a konnektorból.
2. Fordítsa el a testet 45°-kal az óramutató járásával megegyező irányba, hogy felengedje a bajonett-zárakat, és húzza le a motoros egységről.
3. Fordítsa el a szorítógyűrűt 45°-kal az óramutató járásának irányába.
4. Emelje le a testről.
5. Nyomja az aprítófej-foglatat hátulját a test felé, majd pattintsa ki az aprítófej-foglatot.
6. Állítsa az aprítófej-foglatot a munkafelületre.
7. Nyomja az aprítófej keskeny végén található fület az aprítófej-foglatat széles vége felé, hogy kiengedje az aprítófej-foglatból, majd emelje ki az aprítófejet.
8. Fordítsa el az aprítófej-foglatot, majd távolítsa el belőle a második aprítófejet.

TÁROLÁS

Az aprítófejeket a nyomórúd belsejében található vezetősínekben tárolhatja – a fejek a keskeny végükkel lefelé illeszkednek bele.

ZAJ

Ha úgy találja, hogy a készülék zajos, lehetséges, hogy az aprítófej a szorítógyűrűhöz dörzsölődik.

A probléma megoldásához használat előtt vigyen fel kis mennyiségű növényi olajat a szorítógyűrű belsejébe.

ÁPOLÁS ÉS KARBANTARTÁS

1. Kapcsolja ki a készüléket (O) és húzza ki a konnektorból.
2. Tiszta, nedves ruhával törölje át a motoros egység külsejét.
3. Mossa le a kivehető alkatrészeket meleg, mosószeres vízben, öblítse le alaposan, csöpögtesse le, majd hagyja megszáradni.



Ezek az elemek mosogatógépben is moshatók.

A mosogatógépben uralkodó szélsőséges körülmények kárt tehetnek a felületi bevonatoknak. A kopás csak a külső részt érinti, és nem befolyásolja a készülék működését.

ELSZÍNEZŐDÉS

A karotin, amely a répában és más zöldségekben is megtalálható, jelentős elszíneződést okozhat. Lehet, hogy ez az elszíneződés nem távolítható el. Ne aggódjon emiatt, ez nincs hatással a készülék működésére.

1. Segíthet, ha a foltokat közvetlenül mosogatás előtt átdörzsöli főzőolajjal.
2. Csökkentheti a foltosodást, ha az érintett alkatrészeket mosogatógépben mossa.

ELAKADÁS

1. Kapcsolja ki a készüléket **(O)** és húzza ki a konnektorból.
2. Szerelje szét a készüléket, tisztítsa meg, szerelje össze és indítsa el újra.



KÖRNYEZETVÉDELEM

Hogy elkerülje az elektromos és elektronikus termékekben levő veszélyes anyagok által okozott környezeti és egészségügyi problémákat, az ilyen jellel jelölt készülékeket nem szabad a szét nem válogatott városi szemétbe tenni, hanem össze kell gyűjteni, újra fel kell dolgozni és újra kell hasznosítani.

Talimatları okuyun, güvenli bir yerde saklayın, cihazın el değiştirmesi halinde cihazla birlikte aktarın. Kullanmadan önce cihazın tüm ambalajını çıkarın.

ÖNEMLİ GÜVENLİK KURALLARI

Aşağıdakiler dahil, tüm temel güvenlik önlemlerini izleyin:

Fiziksel, duyuumsal veya zihinsel kapasiteli veya gerekli bilgi ve deneyimden yoksun kişiler bu cihazı sadece denetim/talimat altında ve içerdiği tehlikeleri kavradıklarında kullanabilirler.

Çocuklar cihazı kullanmamalı veya onunla oyun oynamamalıdır.

Cihazı ve kablolarını, çocukların erişemeyeceği yerlerde tutun.

⚠ Cihazın yanlış biçimde kullanılması, yaralanmalara yol açabilir.

Montaj, demontaj veya temizlik çalışmalarından önce, cihazın fişini prizden çekin.

Cihazı, elektrik prizine takılı durumdayken gözetimsiz bırakmayın.

Hasarlı elektrik kabloları, güvenlik açısından sadece üretici, üreticinin yetkili servisleri veya benzer niteliklere sahip kişiler tarafından değiştirilmelidir.

- ⊗ Motor ünitesini herhangi bir sıvıya daldırmayın.
- Yiyecekleri kanaldan aşağı itmek için parmaklarınızı veya çatal, bıçak, vb. aletleri kullanmayın; sadece itme aparatından yararlanın.
- Cihazı, bu talimatlarda belirtilenler dışında bir amaçla kullanmayın.
- Hasarlı veya arızalı cihazları çalıştırmayın.
- Motoru 2 dakikadan uzun süre kesintisiz çalıştırmayın, aşırı ısınabilir. 2 dakika sonra cihazı, dinlenmesi için en az 2 dakika kapalı tutun.

SADECE EV İÇİ KULLANIM

ÇIZIMLAR

- | | |
|----------------------|---|
| 1. Sekme | 10. Gövde |
| 2. Yuvalar | 11. Kanal |
| 3. Kesiciler | 12. Kılavuzlar |
| 4. Dilimleme aparatı | 13. Itme aparatı |
| 5. İri rende | 14. Başlık |
| 6. İnce rende | 15. Düğme |
| 7. Halka somun | 16. Motor ünitesi |
| 8. Süngü mekanizması |  bulaşık makinesinde yıkanabilir |
| 9. Kesici takım | |

BİRLEŞTİRME

1. Cihazı kapatın (O) ve fişini prizden çekin.
2. İhtiyacınız olan kesici çiftini seçin – dilimleme aparatı, iri rende, ince rende.
3. Kesici takımını çalışma yüzeyinin üzerinde dik tutun. Kesicileri kesici takıma, onu çalışır pozisyonda tutarken takmaya çalışmayın – kendinizi kesebilirsiniz.
4. Kesicinin geniş ucundaki sekmeleri, kesici takımının geniş ucundaki yuvalara yerleştirin.
5. Kesicinin dar ucundaki sekmeleri, kesici takımının dar ucundaki boşluğa yerleştirin.
6. Kesici takımını döndürün, sonra ikinci kesiciyi takın.
7. Kesici takımını gövdeye kaydırın.
8. Halka somunu saat yönünde 45° döndürün.

9. Onu gövdenin ön kısmına doğru itin.
10. Yerine kilitlemek için, saat yönünün aksine 45° döndürün.
11. Gövdeyi, kanal dikey konuma gelinceye dek döndürün.
12. Sonra, süngü mekanizmalarını motor ünitesinin içine takmak için, onu saat yönünde 45° döndürün.
13. Yerine sabitlemek için saat yönünün aksine 45° döndürün.
14. Başlığı itme aparatına takın ve itme aparatını boruya indirin.

KULLANIM SIRASINDA

1. Yiyeceği, borudan aşağı inebilecek şekil ve ebatta parçalara kesin (48x40mm).
2. Fişi prize takın.
3. Düğmeyi | konumuna getirin.
4. İtme aparatını çıkarın ve malzemeleri kanaldan aşağı boşaltın.
5. İtme aparatını tekrar yerine yerleştirin ve malzemeleri kanaldan aşağı nazıkçe itmek için kullanın.

SÖKME

1. Cihazı kapatın (O) ve fişini prizden çekin.
2. Süngü mekanizmalarını ayırmak için, gövdeyi saat yönünde 45° döndürün ve motor ünitesinden çekerek çıkarın.
3. Halka somunu saat yönünde 45° döndürün.
4. Gövdeyi yukarı doğru kaldırarak çıkarın.
5. Kesici takımın arka kısmını gövdeye doğru itin, sonra kesici takımı yana doğru eğerek çıkarın.
6. Kesici takımı çalışma yüzeyinin üzerinde dik tutun.
7. Kesicinin dar ucundaki sekmeyi kesici takımın geniş ucuna doğru bastırarak kesici takımdan ayırın ve sonra, kesiciyi yukarı doğru kaldırarak çıkarın.
8. Kesici takımı döndürün, sonra ikinci kesiciyi çıkarın.

SAKLAMA

Kesicileri, itme aparatının iç kısmındaki kılavuzlarda saklayabilirsiniz – dar uçları aşağı bakacak şekilde durmalıdır.

GÜRÜLTÜ

Cihazın fazla ses çıkardığını düşünüyorsanız, kesici halka somuna sürtünüyor olabilir.

Kullanmadan önce halka somunun iç kısmına az bir miktar pişirme yağı sürmek, bu sorunu çözecektir.

TEMİZLİK VE BAKIM

1. Cihazı kapatın (O) ve fişini prizden çekin.
2. Motor ünitesinin dış kısmını temiz, nemli bir bezle silin.
3. Çıkarılabilir parçaları ılık sabunlu suda yıkayın, iyice durulayın, süzdürün ve hava akımıyla kurutun.

 Bu parçaları bulaşık makinesinde de yıkayabilirsiniz.

Bulaşık makinesinin içindeki sert koşullar, yüzey cilalarına zarar verebilir. Dış görünüşlerinde hasar olabilir, ancak cihazın işletimi bundan etkilenmez.

RENK DEĞİŞTİRME

Havuçta ve diğer birçok sebze bulunan karotenoidler, büyük ölçüde renk verebilirler. Bu rengin giderilmesi olanaksız olabilir. Bu konuda endişelenmeyin, cihazın çalışmasını etkilemeyecektir.

1. Lekeleri, yıkamadan hemen önce pişirme yağı ile ovma faydalı olabilir.
2. Kirli parçaların bulaşık makinesinde yıkanması, lekelerin oluşmasını azaltacaktır.

SIKIŞMA

1. Cihazı kapatın (●) ve fişini prizden çekin.
2. Cihazı parçalarına ayırın, temizleyin ve tekrar monte ederek çalıştırın.



ÇEVRE KORUMA

Elektrikli ve elektronik cihazlardaki tehlikeli maddelerin neden olduğu çevre ve sağlık sorunlarını önlemek amacıyla bu simge ile işaretlenen cihazlar, genel atık konteynerlerine değil, geri dönüşüm konteynerlerine bırakılmalıdır.

Bakanlıkça tespit ve ilan edilen kullanım ömrü 7 yıldır

Taşıma ve nakliye sırasında dikkat edilecek hususlar :

Ürünü düşürmeyiniz

Darbelere maruz kalmamasını sağlayınız

Cihazı nakliye sırasında orijinal ambalajında taşıyınız.

Citiți instrucțiunile, păstrați-le într-un loc sigur; dacă dați aparatul altcuiva, nu uitați să dați și instrucțiunile. Îndepărtați toate ambalajele înainte de folosire.

PREVEDERI IMPORTANTE DE SIGURANȚĂ

Respectați măsurile de siguranță de bază, inclusiv:

Acest aparat poate fi folosit de către persoane cu capacități fizice, senzoriale sau mentale reduse sau lipsă de experiență și cunoștințe dacă sunt supravegheate/instruite și înțeleg pericolele la care se supun.

Copiii nu trebuie să folosească sau să se joace cu aparatul.

Nu lăsați aparatul și cablul la îndemâna copiilor.

 Utilizarea incorectă a aparatului poate produce leziuni.

Scoateți aparatul din priză înainte de asamblare, dezasamblare sau curățare.

Nu lăsați aparatul nesupravegheat atunci când este în funcțiune.

În cazul în care cablul este deteriorat, trebuie înlocuit de către fabricant, agentul de service sau orice altă persoană calificată, pentru a evita accidentele.

⊗ Nu introduceți unitatea motorului în lichid.

- Nu folosiți degetele sau tacâmuri pentru a împinge alimentele – folosiți doar mânerul de apăsare.
- Nu folosiți aparatul în niciun alt scop decât cel descris în aceste instrucțiuni.
- Nu operați aparatul dacă este stricat sau nu funcționează corect.
- Nu lăsați motorul să funcționeze continuu mai mult de 2 minute, se poate supraîncălzi. După 2 minute, opriți aparatul pentru cel puțin 2 minute, pentru a-și reveni.

EXCLUSIV PENTRU UZ CASNIC

SCHIȚE

- | | |
|--------------------------|---|
| 1. Capăt | 10. Unitate principală |
| 2. Orificii | 11. Tub |
| 3. Conuri | 12. Ghidaj |
| 4. Feliator | 13. Mâner de apăsare |
| 5. Răzătoare mare | 14. Capac |
| 6. Răzătoare mică | 15. Întrerupător |
| 7. Piuliță inelară | 16. Unitate motor |
| 8. Închizătoare-baionetă |  se poate spăla în mașina de spălat vase |
| 9. Suport pentru con | |

ASAMBLARE

1. Opriți aparatul (●) și scoateți-l din priză.
2. Alegeți conurile de care aveți nevoie – feliator, răzătoare mare, răzătoare mică.
3. Așezați suportul pentru con pe verticală pe suprafața de lucru. Nu încercați să montați conurile pe suportul pentru con în timp ce îl țineți în poziția de operare – riscați să vă tăiați.
4. Aliniați capetele de pe latura lată a conului la orificiile de pe latura lată a suportului pentru con.
5. Apăsăți capătul de pe latura îngustă a conului în spațiul din latura îngustă a suportului pentru con.

6. Rotiți suportul pentru con, apoi montați cel de-al doilea con.
7. Glisați suportul pentru con în unitatea principală.
8. Rotiți piulița inelară 45° în sensul acelor de ceasornic.
9. Împingeți-o înspre partea din față a unității principale.
10. Rotiți-o 45° în sensul opus acelor de ceasornic pentru a o bloca.
11. Rotiți unitatea principală până când tubul este vertical.
12. Apoi rotiți-o 45° în sensul acelor de ceasornic, pentru a fixa închizătoarele-baionetă în unitatea motorului.
13. Rotiți-o 45° în sensul opus acelor de ceasornic pentru a o bloca.
14. Montați capacul mânerului de apăsare și introduceți mânerul de apăsare în tub.

UTILIZAREA

1. Tăiați alimentele într-o formă care să încapă în tub (48x40mm).
2. Băgați întrerupătorul în priză.
3. Comutați întrerupătorul la I.
4. Scoateți mânerul de apăsare și introduceți ingredientele în tub.
5. Puneți la loc mânerul de apăsare și folosiți-l pentru a împinge ingredientele pe tub în jos.

DEZASAMBLARE

1. Opriiți aparatul (O) și scoateți-l din priză.
2. Rotiți unitatea principală 45° în sensul opus acelor de ceasornic, pentru a debloca încuietoarele-baionetă, și scoateți-o de pe unitatea motorului.
3. Rotiți piulița inelară 45° în sensul acelor de ceasornic.
4. Ridicați-o de pe unitatea principală.
5. Împingeți partea din spate a suportului pentru con înspre unitatea principală, apoi înclinați suportul pentru con pentru a-l scoate.
6. Așezați suportul pentru con pe verticală pe suprafața de lucru.
7. Apăsați capătul de pe latura îngustă a conului înspre latura lată a suportului pentru con, pentru a-l elibera de pe suportul pentru con, apoi scoateți conul, ridicându-l.
8. Rotiți suportul pentru con, apoi scoateți cel de-al doilea con.

DEPOZITARE

Puteți depozita conurile în ghidajele din interiorul mânerului de apăsare – cu latura îngustă în jos.

ZGOMOT

În cazul în care considerați că aparatul face prea mult zgomot, este posibil ca conul să se frece de piulița inelară.

Aplicați puțin ulei alimentar în interiorul piuliței inelare pentru a remedia problema.

ÎNGRIJIRE ȘI ÎNTREȚINERE

1. Opriiți aparatul (O) și scoateți-l din priză.
2. Ștergeți exteriorul unității motorului cu o cârpă umedă curată.
3. Spălați părțile mobile cu apă caldă cu detergent, clătiți bine, scurgeți și lăsați la uscat.

 Puteți spăla aceste componente în mașina de spălat vase.

Mediul extrem din interiorul mașinii de spălat vase poate afecta suprafețele. Va fi afectat doar aspectul acestora, nu va fi afectată funcționarea aparatului.

PĂTAREA

Carotenoidele, care se găsesc în multe alte legume în afară de morcovi, pot cauza pete severe. Este posibil să nu puteți scoate aceste pete. Nu vă faceți griji, nu vor afecta buna funcționare a aparatului.

1. Poate fi de folos frecarea petelor cu ulei de gătit imediat înainte de spălare.
2. Curățarea părților afectate în mașina de spălat vase poate reduce petele.

BLOCARE

1. Opriți aparatul (●) și scoateți-l din priză.
2. Scoateți aparatul, curățați-l, asamblați-l și reluați operațiunea.



PROTEJAREA MEDIULUI

Pentru a evita probleme de mediu și sănătate cauzate substanțele periculoase din aparatele electrice și electronice, aparatele marcate cu acest simbol nu trebuie aruncate direct la gunoi, ci trebuie recuperate, refolosite sau reciclate.

Прочетете инструкциите, запазете ги и ги предавайте, ако предавате и уреда. Отстранете всички опаковки преди употреба.

ВАЖНИ ПРЕДПАЗНИ МЕРКИ

Следвайте основните мерки за безопасност, включително:

Този уред може да се ползва от хора с ограничени физически, сетивни или умствени възможности, или без опит и познания, ако са под надзора/инструктирани и осъзнават опасностите с това.

Деца не трябва да използват или да играят с уреда.

Дръжте уреда и кабела далеч от достъпа на деца.

⚠ Неправилната употреба на уреда може да доведе до нараняване.

Изключете уреда от контакта преди сглобяване, разглобяване или почистване.

Не оставяйте уреда без наблюдение, докато е включен в контакта.

Ако кабелът е повреден, той трябва да се подмени от производителя, негов представител за сервизно обслужване или друго квалифицирано за тази цел лице, за да се избегне всякакъв риск.

⊘ Не поставяйте задвижващия блок в течност.

- Не избутвайте храната в тръбата с пръсти или с прибори, а само с избутвача.
- Не използвайте уреда за други цели, освен тези, описани в настоящите инструкции.
- Не използвайте уреда, ако е повреден или не работи изрядно.
- Не оставяйте двигателя да работи непрекъснато повече от две минути, може да прегрее. След 2 минути го изключвайте за най-малко 2 минути, да се възстанови.

САМО ЗА ДОМАШНА УПОТРЕБА

ИЛЮСТРАЦИИ

- | | |
|------------------------------------|---|
| 1. Щифт | 10. Тяло |
| 2. Процепи | 11. Тръба |
| 3. Режещи елементи | 12. Водачи |
| 4. Приставка за нарязване на шайби | 13. Избутвач |
| 5. Приставка за едро настъргване | 14. Капак |
| 6. Приставка за фино настъргване | 15. Ключ |
| 7. Пръстеновидна гайка | 16. Задвижващ блок |
| 8. Байонетно съединение |  пригоден за миене в съдомиялна машина |
| 9. Поставка за режещи елементи | |

СГЛОБЯВАНЕ

1. Изключете уреда (O) и го изключете от контакта.
2. Изберете необходимата двойка режещи елементи – поставката за нарязване на шайби, за едро настъргване или за фино настъргване.
3. Поставете поставката за режещи елементи в изправено положение на работния плот. Не се опитвайте да намествате режещите елементи към поставката за нарязване, докато я държите на мястото за закрепяне, тъй като има вероятност да се порежете.

4. Наместете щифовете на рендето откъм широкия край на режещия елемент в процепите на поставката за режещи елементи откъм широката страна.
5. Натиснете щифовете откъм тесния край на режещия елемент в тесния край на поставката за режещи елементи.
6. Завъртете поставката за режещи елементи, след което поставете втория режещ елемент.
7. Плъзнете поставката за режещи елементи в тялото.
8. Завъртете пръстеновидната гайка на 45° по посока на часовниковата стрелка.
9. Натиснете я към предната част на тялото.
10. Завъртете я на 45° в посока обратна на часовниковата стрелка, за да я застопорите на място.
11. Завъртете тялото докато тръбата застане във вертикално положение.
12. А сега го завъртете на 45° в посока на часовниковата стрелка, за да закрепите байонетните съединения в задвижващия блок.
13. Завъртете го на 45° обратно на часовниковата стрелка, за да го заключите на място.
14. Сложете капака на избутвача и пуснете избутвача в тръбата.

ПРИ УПОТРЕБА

1. Нарезете храната във форма, която ще мине през тръбата (48x40 мм).
2. Включете щепсела в захранващия контакт.
3. Преместете ключа в позиция I.
4. Извадете избутвача и пуснете съставките в тръбата.
5. Поставете пак избутвача и го използвайте, за да натискате леко съставките в тръбата.

РАЗГЛОБЯВАНЕ

1. Изключете уреда (O) и го изключете от контакта.
2. Завъртете тялото на 45° в посока на часовниковата стрелка, за да освободите байонетните съединения и свалете задвижващия блок.
3. Завъртете пръстеновидната гайка на 45° по посока на часовниковата стрелка.
4. Повдигнете я от тялото.
5. Натиснете задната част на поставката за режещи елементи към тялото, след което изгърсете поставката.
6. Поставете поставката за режещи елементи в изправено положение на работния плот.
7. Натиснете щифта откъм тесния край на режещия елемент към широкия край на поставката за режещи елементи, за да освободите поставката, след което повдигнете режещия елемент.
8. Завъртете поставката за режещи елементи, след което отстранете втория режещ елемент.

СЪХРАНЕНИЕ

Може да съхранявате режещите елементи във водачите на избутвача – влизат с тесния край надолу.

ШУМ

Ако уредът ви се стори прекалено шумен, възможно е режещият елемент да се втрива в пръстеновидната гайка.

Малкото количество готварско олио в пръстеновидната гайка преди употреба би трябвало да поправи това.

ГРИЖИ И ПОДДРЪЖКА

1. Изключете уреда (O) и го изключете от контакта.
2. Избършете външната част на задвижващия блок с чиста влажна кърпа.
3. Мийте свалящите се части с топла сапунена вода, изплаквайте ги добре, отцеждайте и ги оставете да изсъхнат.



Можете да измиете тези части в съдомиялна машина.

Екстремната среда в миялната машина може да повреди повърхностните покрития на повърхностите. Могат да се получат само козметични наранявания, които няма да повлияят върху работата на уреда.

ЗАЦАПВАНЕ

Каротиноидите, които се съдържат в много други зеленчуци, както и в морковите, могат да причинят сериозно зацапване. Може да е невъзможно да премахнете това зацапване. Не се тревожете за това, то няма да навреди на работата на уреда.

1. Ако потъркате петната с олио за готвене непосредствено преди да измиете, това може да помогне.
2. Почистването на замърсените части в съдомиялна машина може да намали образуването на петна.

ЗАПУШВАНЕ

1. Изключете уреда (O) и го изключете от контакта.
2. Демонтирайте уреда, почистете го, сглобете го и отново го включете.



ОПАЗВАНЕ НА ОКОЛНАТА СРЕДА

За да се избегнат екологични и здравни проблеми поради наличие на опасни субстанции в електрическите и електронни стоки, уредите, обозначени с този символ, не трябва да се изхвърлят заедно с несортирани общински отпадъци, а следва да се върнат обратно, да се използват отново или рециклират.

اقرأ التعليمات واحفظها في مكان آمن. في حالة اهداء الجهاز لشخص آخر ارفق معه التعليمات. يجب ازالة جميع الأغلفة قبل الاستعمال.

اجراءات أمان ضرورية

يجب اتخاذ اجراءات الأمان الأساسية التالية:

- يمكن استخدام هذا الجهاز بواسطة الأشخاص ذوي القدرات الجسمانية أو الحسية أو العقلية المنخفضة أو عديمي الخبرة والمعرفة إذا تم الإشراف عليهم/تعليمهم ويفهمون المخاطر المعنية. يجب ألا يستخدم الأطفال الجهاز أو يعيثوا به.
- اجعل الجهاز والكبل بعيدا عن متناول الأطفال.
- ⚠ يمكن أن يسبب إساءة استخدام الجهاز إصابات.
- افصل الجهاز قبل تجميعه أو تفكيكه أو تنظيفه.
- لا تترك الجهاز مهملا خلال اتصاله بالتيار.
- إذا كان السلك متضررا فاطلب استبداله في الشركة المصنعة في مكتبها للبيع أو عن طريق مهني محترف، لمنع أي حادث ممكن.

⊗ ا تضع وحدة الموتور في سائل.

- لا تضع أصابعك داخل القواطع.
- لا تستخدم الأصابع أو أدوات المائدة لدفع الطعام إلى الأنبوب – استخدم الدافعة فقط.
- لا تستخدم الجهاز لأغراض غير مقرررة في التعليمات.
- لا تستخدم الجهاز إذا كان تالفا أو لا يعمل بصورة صحيحة.
- ل لا تستخدم الجهاز بشكل مستمر لأكثر من 2 دقائق. وبعد استخدامه لمدة 2 دقائق، اتركه يستريح لمدة 2 دقائق قبل مواصلة استخدامه.

للاستعمال المنزلي فقط

الرسومات	
1. لسان	10. الجسم
2. فتحات	11. أنبوب
3. القواطع	12. أدلة
4. القاطعة	13. الدافعة
5. مبشرة خشنة	14. غطاء
6. مبشرة ناعمة	15. مفتاح
7. صامولة حلقيية	16. وحدة الموتور
8. تجهيزات الحربية	Ⓜ خزانة غسالة الصحون
9. تركيبية القاطع	

التجميع

1. قم بإيقاف الجهاز ثم افصله.
2. اختر القاطعين اللذين تحتاجهما - قاطعة، مبشرة خشنة، مبشرة ناعمة.
3. قم بإيقاف تركيبية القاطع عمودية على سطح العمل. لا تحاول تركيب القواطع بتركيبية القاطع أثناء مسكها في وضع التشغيل - فربما تخرج نفسك.
4. قم بتركيب الألسنة على الطرف العريض للقاطع في الفتحات الموجودة في الطرف العريض لتركيبية القاطع.
5. اضغط للسان على الطرف الضيق للقاطع في المسافة الموجودة في الطرف الضيق لتركيبية القاطع.
6. أدر تركيبية القاطع ثم ركب القاطع الثاني.
7. حرك تركيبية القاطع في الجسم.
8. أدر الصامولة الحلقيية 45 درجة في اتجاه عقارب الساعة.
9. ادفعها إلى واجهة الجسم.
10. أدرها 45 درجة في عكس اتجاه عقارب الساعة لتثبيتها في مكانها.
11. أدر الجسم إلى أن يصبح الأنبوب عموديا.

12. أدره الآن 45 درجة في اتجاه عقارب الساعة لتعشيق تجهيزات الحربة داخل وحدة الموتور.
13. أدره 45 درجة عكس اتجاه عقارب الساعة لتثبيته في مكانه.
14. قم بتركيب الغطاء في الدافعة وأسقط الدافعة في الأنبوب.

إثاء الاستخدام

1. قم بقطع الطعام بالشكل الذي سيذهب للأنبوب (48x40 ملم).
2. ضع القابس في مقبس الطاقة.
3. ضع مفتاح التشغيل بوضعية I.
4. أخرج الدافعة وأسقط المكونات في الأنبوب.
5. استبدل الدافعة واستخدمها لدفع المكونات برفق إلى الأنبوب.

التفكيك

1. قم بإيقاف الجهاز ثم افصله.
2. أدر الجسم 45 درجة في اتجاه عقارب الساعة لفك تعشيق تجهيزات الحربة واسحب من وحدة الموتور.
3. أدر الصامولة الحلقية 45 درجة في اتجاه عقارب الساعة.
4. ارفعها من الجسم.
5. ادفع خلف تركيبية القاطع نحو الجسم ثم قم بإزالة تركيبية القاطع للخارج.
6. قم بإيقاف تركيبية القاطع عمودية على سطح العمل.
7. اضغط اللسان الموجود على الطرف الضيق للقاطع نحو الطرف العريض لتركيبية القاطع لإخراجه من تركيبية القاطع ثم ارفع القاطع لإخراجه.
8. أدر تركيبية القاطع ثم أخرج القاطع الثاني.

التخزين

يمكنك تخزين القواطع في الأدلة الموجودة في داخل الدافعة - فهي تناسب الطرف الضيق.

الضجيج

إذا وجدت ضجيجا بالجهاز فقد يكون القاطع يحك بالصامولة الحلقية. وضع قليل من زيت الطعام داخل الصامولة الحلقية قبل الاستخدام قد يحل هذه المشكلة.

لناية والصيانة

1. قم بإيقاف الجهاز ثم افصله.
 2. امسح السطح الخارجي لوحدة الموتور بقطعة قماش مبللة نظيفة.
 3. اغسل الأجزاء القابلة للنقل في ماء صابوني دافئ واشطف وجفف.
-  ويمكنك غسل هذه الأجزاء في غسالة صحون. وإذا كنت تستخدم غسالة صحون، فسوف تؤثر البيئة القاسية داخل غسالة الصحون على التشطيبات السطحية. يجب أن يكون التلغظ ظاهري فقط ولا يؤثر على عمل الجهاز.

التلطيح

- يمكن أن تسبب الكاروتينات، الموجودة في العديد من الخضروات الأخرى والجزر، تلطيخاً شديداً. وقد يتعذر إزالة هذا التلطيح. لا تقلق بخصوص ذلك، فلن تؤثر على تشغيل الجهاز.
1. قد يساعد حك البقع بزيت الطهي قبل الغسيل مباشرة.
 2. قد يقلل تنظيف الأجزاء المتضررة في غسالة صحون من التلطيح.

الانحشار

1. قم بإيقاف الجهاز ثم افصله.
2. قم بتفكيك الجهاز وتنظيفه وتجميعه وتشغيله من جديد.

رمز سلة المهملات على العجلة

لتجنب المشاكل البيئية والصحية بسبب المواد الخطرة في المعدات الكهربائية والإلكترونية، يجب عدم التخلص من الأجهزة المميزة بهذا الرمز مع نفايات البلدية غير المصنفة ولكن استعادتها أو إعادة استخدامها أو إعادة تدويرها.

RU 1

22280-56 220-240V~50/60Hz 200Watts

22280-56 220-240B~50/60Гц 200 Вт

T22-5003490