



Russell Hobbs



22101-56

- GB
- DE
- FR
- NL
- IT
- ES
- PT
- DK
- SE
- NO
- FI
- RU
- CZ
- SK
- PL
- HR
- SI
- GR
- HU
- TR
- RO
- BG
- AE

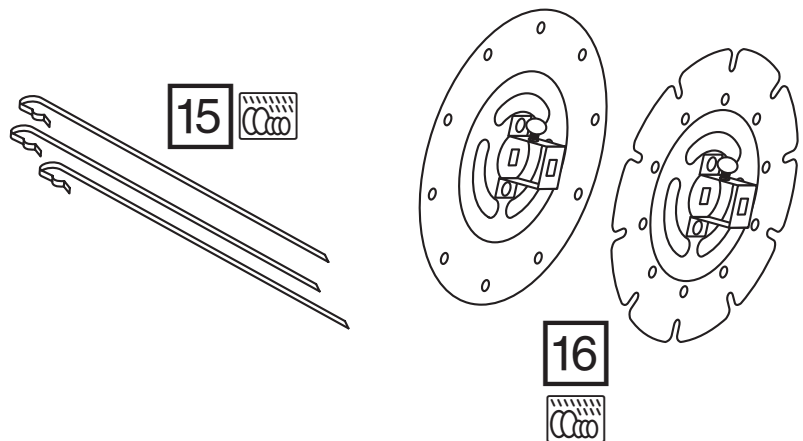
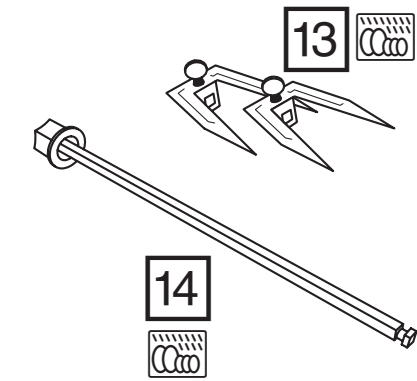
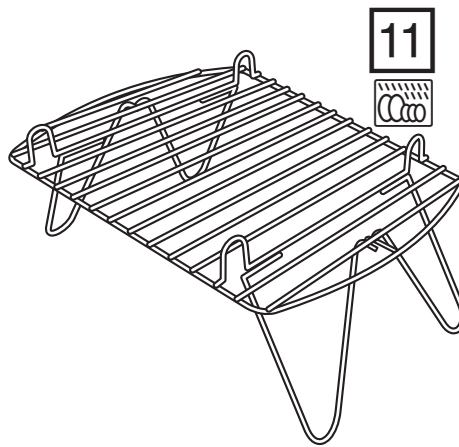
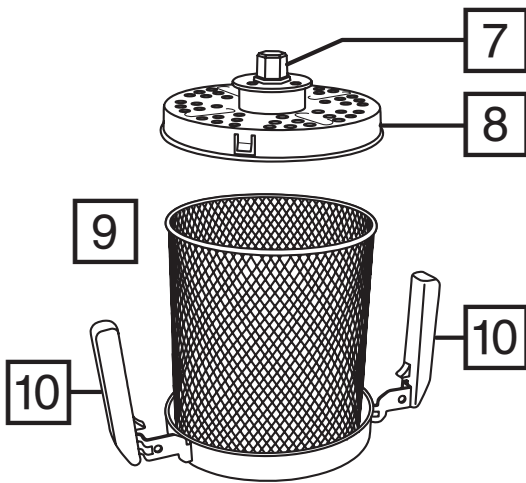
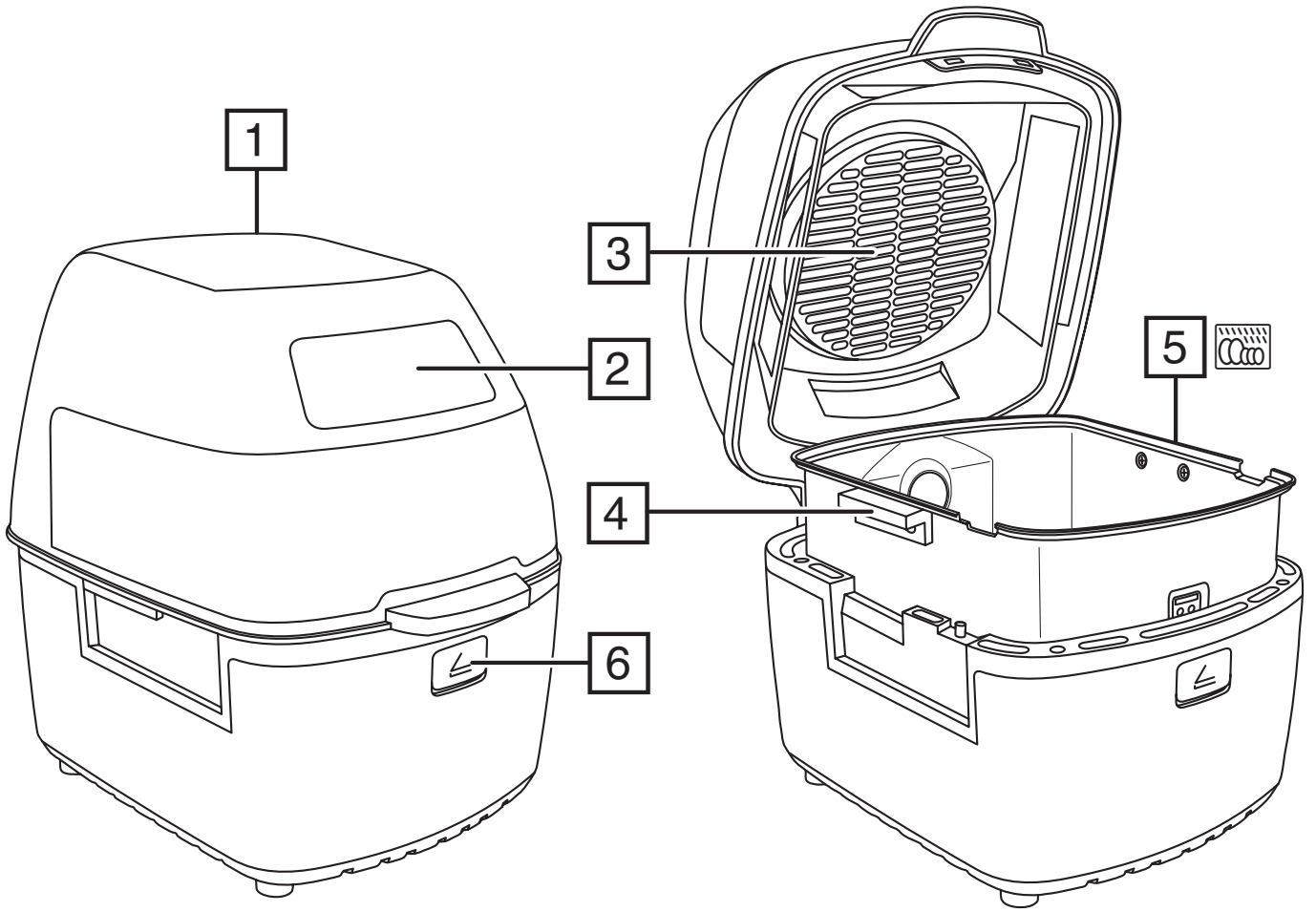

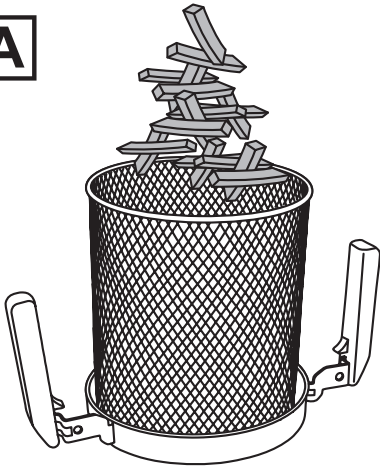
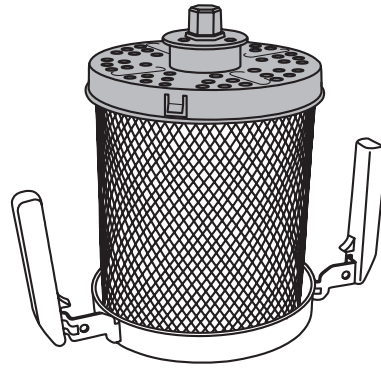
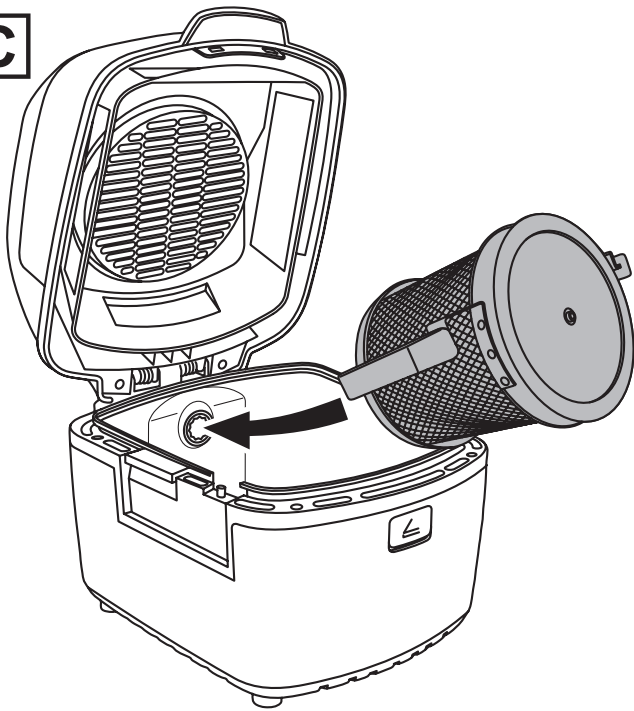
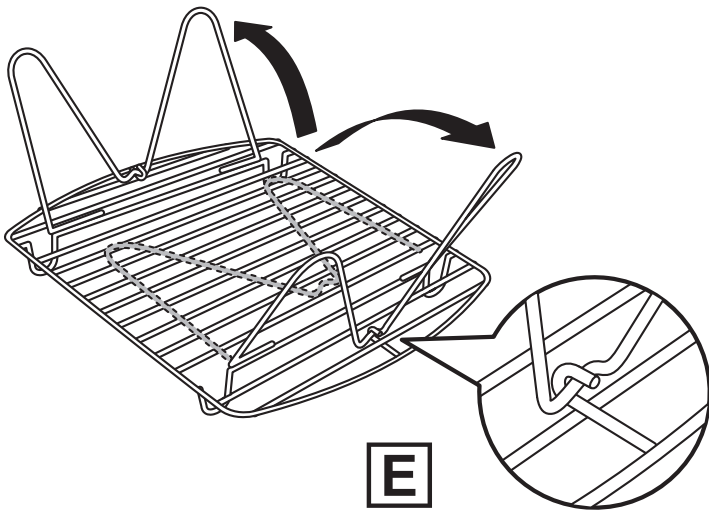
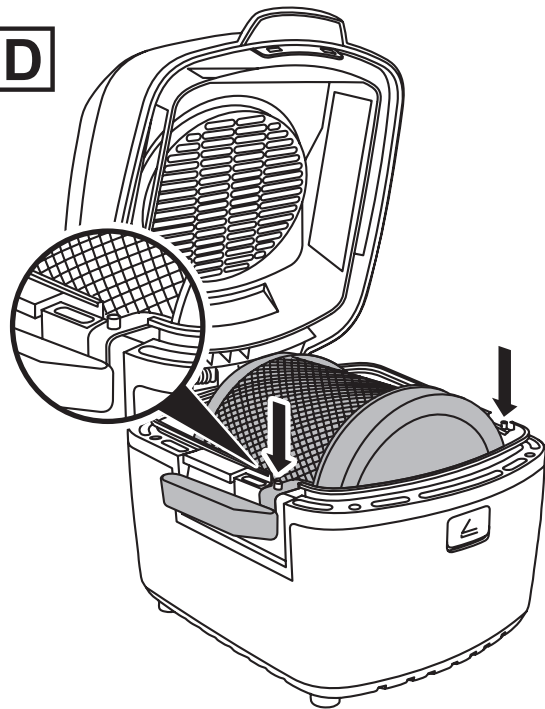
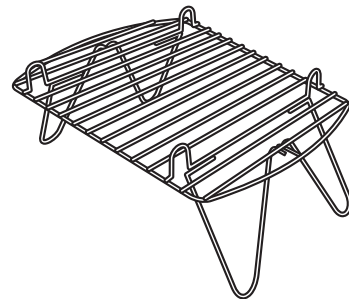
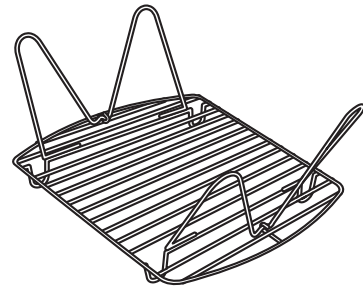
A**B****C****D****E****F****G**

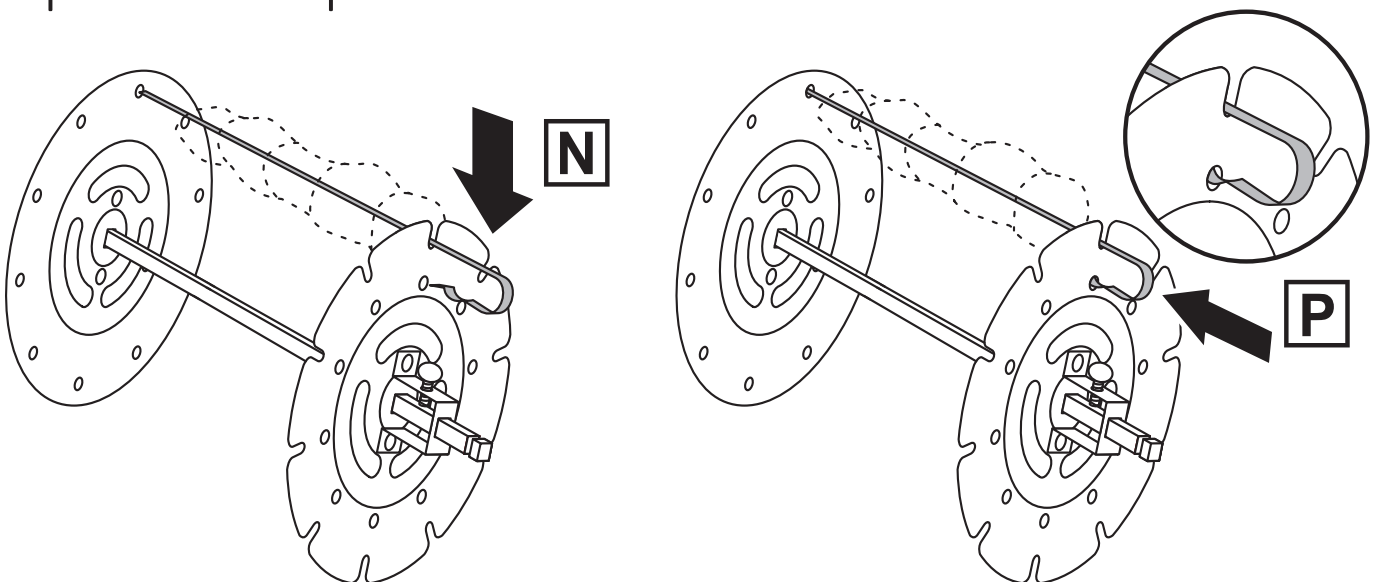
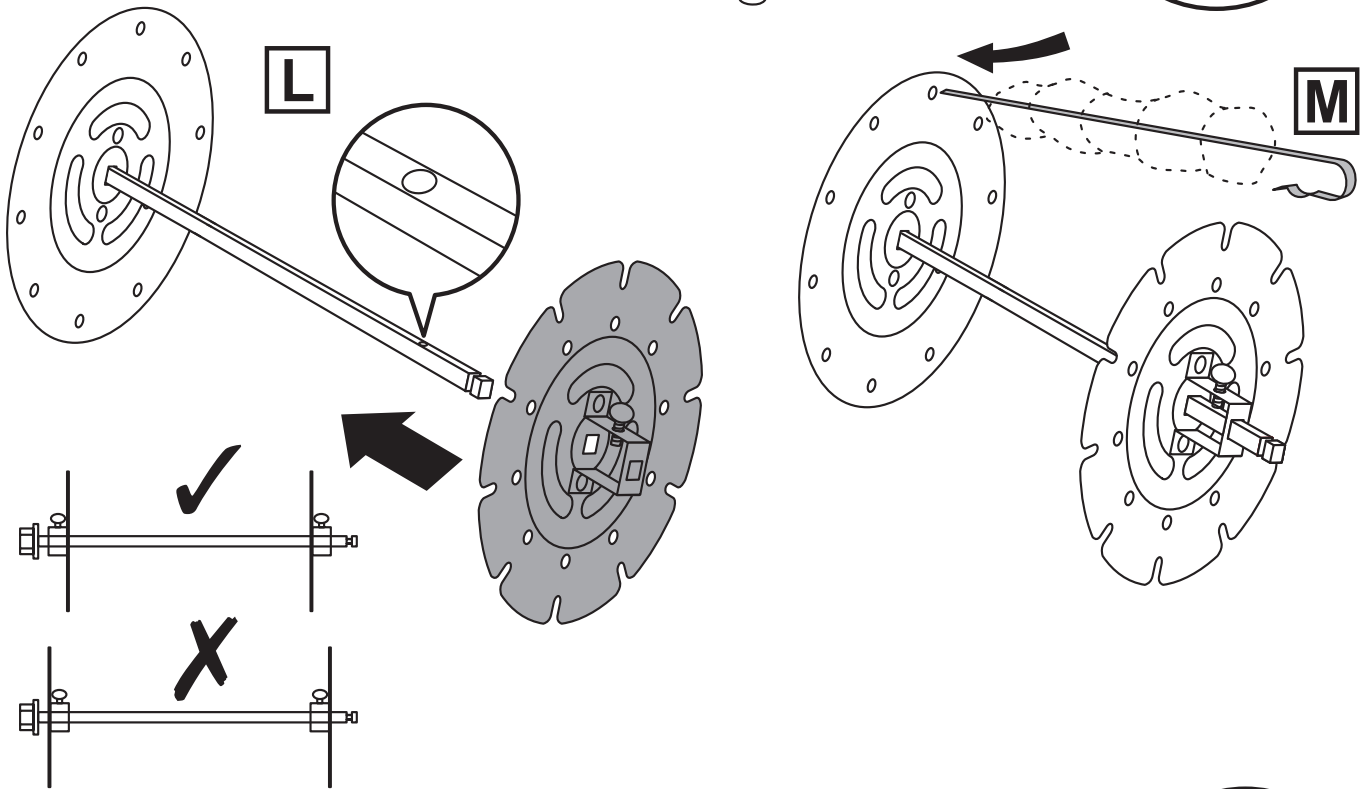
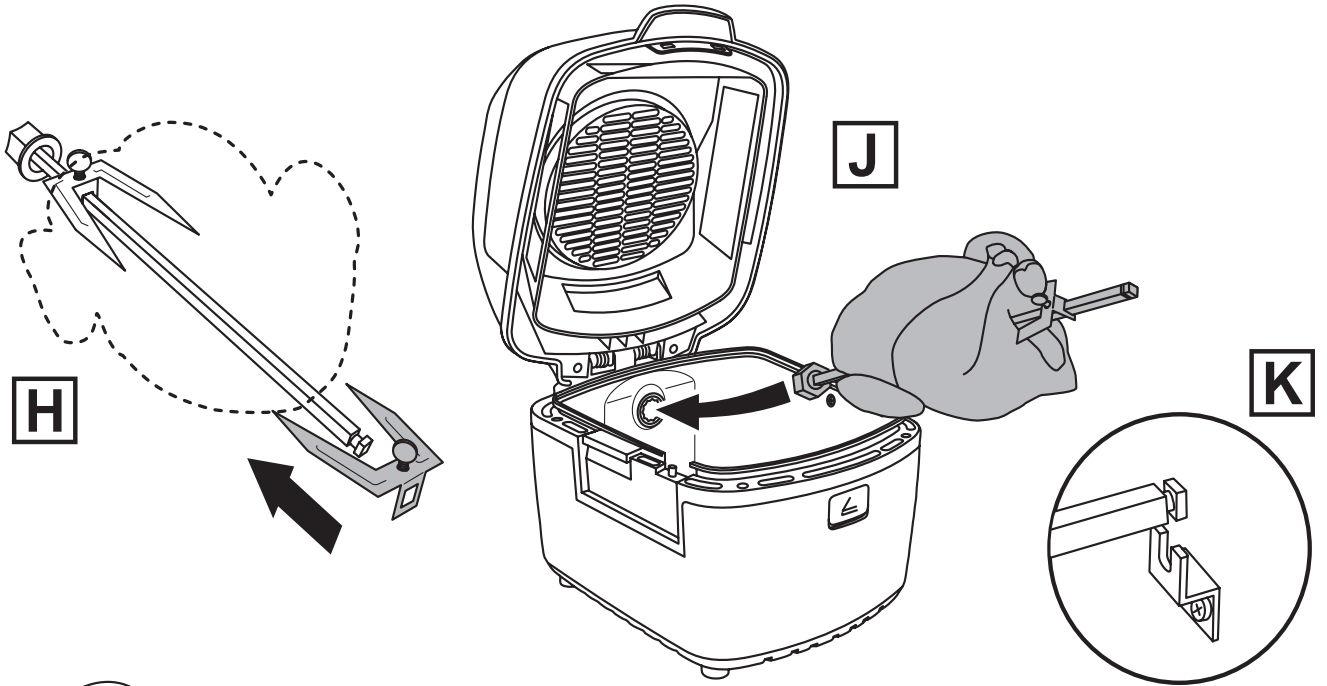

IMPORTANT SAFEGUARDS

Follow basic safety precautions, including:

This appliance shall not be used by children from 0 year to 8 years. This appliance can be used by children aged from 8 years and above if they are continuously supervised. This appliance can be used by people with reduced physical, sensory or mental capabilities or lack of experience and knowledge if they have been given supervision or instruction concerning use of the appliance in a safe way and understand the hazards involved. Keep the appliance and its cord out of reach of children aged less than 8 years. Cleaning and user maintenance shall not be made by children.

Cooking appliances should be positioned in a stable place with the handles positioned to avoid spillage of the hot liquids.

Don't connect the appliance via a timer or remote control system.

Don't use the appliance near or below combustible materials (e.g. curtains).

The surfaces of the appliance will get hot during use.

If the cable is damaged, return the product, to avoid a hazard.

Don't immerse the body of the appliance in liquid.

- Don't use accessories or attachments other than those we supply.
- Don't use the appliance for any purpose other than those described in these instructions.
- Don't operate the appliance if it's damaged or malfunctions.
- Don't use anything metal or sharp, you'll damage the non-stick surfaces.

HOUSEHOLD USE ONLY

PARTS

- | | | |
|---------------------------|------------------|-------------------------|
| 1. Lid | 7. Drive shaft | 13. Rotisserie forks |
| 2. Display/touch controls | 8. Drum lid | 14. Spindle |
| 3. Heating element | 9. Drum | 15. Skewers (x10) |
| 4. Bowl handles | 10. Drum handles | 16. Kebab holder plates |
| 5. Bowl | 11. Folding rack | |
| 6. Lid release button | 12. Tongs | |

BEFORE USING FOR THE FIRST TIME

- The new element may smoke a little at first but it's nothing to worry about. Ensure the room is well ventilated the first couple of times you use it
- Hand wash the removable parts. Rinse then dry thoroughly.

DISPLAY

During use, the display alternates between showing the current temperature and the default program time for the currently selected program. If a program is already running, the display will show the remaining program run time. When the temperature is displayed, the temperature button () will light up. When the time is displayed, the time button () will light up.

PROGRAM GUIDE

You can change the default program temperature and program run time.

Program	Default Settings		Adjustable Range	
	Temperature °C	Time (mins)	Temperature °C	Time (mins)
Air Fry	220	30	150 - 220	1 - 60
Roast/Bake	175	30	100 - 220	1 - 60
Grill	190	15	100 - 220	1 - 60
Rotisserie	190	30	120 - 220	1 - 60

- To select a program, press the relevant button shown above.
- To change the temperature, first tap the temperature button () then use the up () and down () arrows to select the desired temperature.
- To change the program run time, first tap the time button () then use the up () and down () arrows to select the desired time.
- If required, you can change the time and temperature settings using the same method while the program is running.

RACK

Before use, unfold and secure the legs of the rack as shown (fig. E). The supplied rack can be placed in the high position (fig. F) moving the food nearer to the heating element, or the low position (fig. G) moving the food further from the heating element. The legs of the rack can be folded for storage.

AIR FRYING

1. Unplug your Cyclofry plus.
2. Place the items to be fried into the drum. Don't overfill the drum. Allow enough space for air to circulate and the ingredients to move freely (fig A).
3. Fit the lid onto the drum (fig. B).
4. Insert the drive shaft into the opening in the bowl (fig. C).
5. Lower the drum down until the two holes in the handles fit over the two pins in the body of the fryer (fig. D). The lid won't close unless the pins pass through the holes in the handle.
6. Plug in your Cyclofry plus. The unit will beep and the display will light up briefly.
7. Tap the power button (⏻).
8. The display will light up showing the available programs.
9. Tap the air fry button (🍷) button to select the air fry program.
10. The display will alternate between showing the default air fry temperature and the program run time (see *DISPLAY*). You can change either of these settings (see *PROGRAM GUIDE*).
11. Change the settings as desired or accept the defaults. Tap the power button (⏻) to start the program.
12. Once the program has finished, the display will go out (except the power button) and the fan will operate for 20 seconds. After 20 seconds, your Cyclofry plus will beep 5 times and then switch off.

Removing the drum

1. Open the lid. Beware of any escaping steam and hot air.
2. Use the two handles to remove the drum. We recommend using oven gloves because the drum and surrounding areas will be HOT.
3. Press the drum away from you (towards the rear of the unit) then lift the end of the drum that is nearest to you slightly upwards until it clears the rim of the bowl.
4. Lift the drum clear of the bowl and place it down onto a heat resistant surface.
5. Carefully remove the drum lid and tip out the contents.

GRILLING

The grilling function is perfect for grilling, crisping or browning foods. Use as you would a conventional grill by bringing the food close to the heat using the rack.

1. Unplug your Cyclofry plus.
2. Place the rack in the bowl. Use it in the high position.
3. Plug in your Cyclofry plus. The unit will beep and the display will light up briefly.
4. Tap the power button (⏻).
5. The display will light up showing the available programs.
6. Tap the grill button (🍷) to select the grill program.
7. The display will alternate between showing the default grill temperature and the program run time (see *DISPLAY*). You can change either of these settings (see *PROGRAM GUIDE*).
8. Change the settings as desired or accept the defaults.
9. Tap the power button (⏻) to start the program.
10. Once the program has finished, the display will go out (except the power button) and the fan will operate for 20 seconds. After 20 seconds, your Cyclofry plus will beep 5 times and then switch off.
11. Open the lid. Beware of any escaping steam and hot air.
12. You can use the tongs to carefully remove the rack. We recommend you wear oven gloves.
 - The program can be paused at any time by opening the lid. Close the lid to resume the program.
 - To stop the program, press the power button (⏻). The program will stop and the fan will continue to run for 20 seconds. Any program settings will be lost.

ROASTING/BAKING

1. Unplug your Cyclofry plus.
2. Place the rack in the bowl. Use it in the low position. Food can also be baked directly in the bowl (e.g. cakes).
3. The food can be placed directly onto the rack or into a suitably sized oven-proof container.
4. Plug in your Cyclofry plus. The unit will beep and the display will light up briefly.
5. Tap the power button (⏻).
6. The display will light up showing the available programs.
7. Tap the roast/bake button (🍷) to select the roast/bake program.
8. The display will alternate between showing the default roasting/baking temperature and the program run time (see *DISPLAY*). You can change either of these settings (see *PROGRAM GUIDE*).
9. Change the settings as desired or accept the defaults.
10. Tap the power button (⏻) to start the program.
11. Once the program has finished, the display will go out (except the power button) and the fan will operate for 20 seconds. After 20 seconds, your Cyclofry plus will beep 5 times and then switch off.
12. Open the lid. Beware of any escaping steam and hot air.

13. You can use the tongs to carefully remove the rack. We recommend you wear oven gloves.
 - The program can be paused at any time by opening the lid. Close the lid to resume the program.
 - To stop the program, press the power button (⏻). The program will stop and the fan will continue to run for 20 seconds. Any program settings will be lost.

ROTISSERIE ATTACHMENT

The rotisserie attachment slowly turns the food under the heating element to give even cooking perfect for larger joints of meat and whole chickens.

1. Slide one of the rotisserie forks onto the spindle and tighten the screw. Skewer the meat onto the spindle then slide on the other fork as shown (fig. H). Tighten the screw on the fork to hold the meat.
2. Insert the drive shaft end of the spindle into the opening in the bowl (fig. J)
3. Lower the other end of the spindle onto the support bracket inside the bowl (fig. K).
4. Plug in your Cyclofry plus. The unit will beep and the display will light up briefly.
5. Tap the power button (⏻).
6. The display will light up showing the available programs.
7. Tap the rotisserie button (🍴) to select the rotisserie program.
8. The display will alternate between showing the default grill temperature and the program run time (see DISPLAY). You can change either of these settings (see PROGRAM GUIDE).
9. Change the settings as desired or accept the defaults.
10. Tap the power button (⏻) to start the program.
11. Once the program has finished, the display will go out (except the power button) and the fan will operate for 20 seconds. After 20 seconds, your Cyclofry plus will beep 5 times and then switch off.
12. Open the lid. Beware of any escaping steam and hot air.
13. You can use the tongs to carefully remove the food. We recommend you wear oven gloves.
 - The program can be paused at any time by opening the lid. Close the lid to resume the program.
 - To stop the program, press the power button (⏻). The program will stop and the fan will continue to run for 20 seconds. Any program settings will be lost.

KEBAB ATTACHMENT

The kebab attachment is ideal for cooking kebabs etc. and gently rotates the food under the heating element for even cooking. The attachment can hold 10 skewers.

1. Slide the circular kebab holder plate onto the spindle. Orient this plate so that the part with the screw in it is at the same end as the black drive coupling. Slide the plate which has the slots in the rim onto the spindle with the screw facing outwards away from the other plate. There are two depressions on the face of the spindle. When securing the plates, make sure that the screws go into the depressions in the spindle before tightening (fig. L).
2. Place the food onto the skewers. Fit the end of the skewer into a hole in the plate (fig. M).
3. Fit the other end into the slot opposite the hole (fig. N).
4. Push the skewer forward until the curved end of the skewer clips into the hole below the slot (fig. P).
5. When all the skewers have been fitted, fit the kebab attachment into the bowl in the same way as the rotisserie attachment.
6. Operate your Cyclofry plus in the same way as when using the rotisserie attachment (See ROTISSERIE ATTACHMENT).

CARE AND MAINTENANCE

1. Unplug the appliance and let it cool down.
2. The bowl can be lifted out of the main body for cleaning.
3. Wipe the inner and outer surfaces of the appliance with a damp cloth.
4. Hand wash the removable parts, rinse, and dry.
5. When refitting the bowl, make sure that you press it all the way down into the body of the appliance.



You may wash these parts in a dishwasher.

If you use a dishwasher, the harsh environment inside the dishwasher will affect the surface finishes. The damage should be cosmetic only, and should not affect the operation of the appliance.

HINTS AND TIPS

- Don't put food that has a coating such as breadcrumbs into the drum because the rotating/tumbling action of the drum will shake the coating from the food during cooking.
- Don't overfill the drum because this can restrict hot air flow which can alter the cooking time and affect cooking quality.

RECYCLING



To avoid environmental and health problems due to hazardous substances, appliances and rechargeable and non-rechargeable batteries marked with one of these symbols must not be disposed of with unsorted municipal waste. Always dispose of electrical and electronic products and, where applicable, rechargeable and non-rechargeable batteries, at an appropriate official recycling/collection point.

RECIPES

TRIPLE CHEESE GRILLED PORTOBELLO MUSHROOMS Serves: 4

Preparation time: 5-10 minutes

Cooking time: 15-20 minutes

- 4 Portobello mushrooms
- 200 g cheddar cheese, grated
- 3 cloves garlic, finely diced
- 2 spring onions, finely diced
- 50 g parmesan cheese, grated
- 75 g goats cheese
- 3 g cracked black pepper
- 4 g flat leaf parsley, chopped
- 15 ml olive oil
- 2 g paprika

1. Remove the stalk and peel the skin off the mushrooms. Drizzle with olive oil and season.
2. Mix the cheddar cheese, garlic, onion, cracked black pepper, parsley and olive oil together. Divide the mix equally between the mushrooms.
3. Divide the goats' cheese into 4 equal amounts and crumble on top of the mushrooms. Do the same with the grated parmesan. Sprinkle the paprika evenly over the top.
4. Select Grill mode. Place the wire rack into the bowl in the low position and place the mushrooms onto the rack. Cook for 15-20 minutes.

LEMON AND DILL GRILLED SALMON Serves: 4

Preparation time: 5-10 minutes

Cooking time: 5-10 minutes depending on shape and size of salmon portions

- 4 salmon portions approx. 200 g each
- Zest and juice 1 lemon
- 2 cloves garlic, finely chopped
- 30 ml olive oil
- 30 ml white wine
- 3 g dill leaves
- Salt and pepper to taste

1. Mix the lemon zest, lemon juice, garlic, olive oil, white wine together.
2. Place the salmon portions on a tray and coat with the mixture. Season.
3. Select Grill mode. Place the wire rack into the bowl in the high position and place the salmon portions onto the rack. Cook for 5-10 minutes until the salmon starts to flake.

HERB AND CHILLI ROTISSERIE CHICKEN Serves: approx. 4

Preparation time: 5-10 minutes plus 20 minutes out of the fridge

Cooking time: 45-60 minutes

- 1 whole chicken, approx. 2 kg
- 30 ml olive oil
- 3 g rosemary leaves, chopped
- 3 g thyme leaves, chopped
- 3 g cracked black pepper
- 4 cloves garlic, finely chopped
- 3 g chilli puree
- Salt to taste

1. Remove chicken from fridge 20 minutes prior to cooking.
2. Mix the olive oil, rosemary, thyme, cracked black pepper, garlic, chilli and salt together.
3. Put the spindle through the middle of the chicken and secure using the folks.
4. Rub the mix all over the chicken.
5. Select Rotisserie mode. Fit the spindle into the bowl and cook for 45-60 minutes until the juices run clear.

HALOUMI AND VEGETABLE KEBABS Serves: 5

Preparation time: 20-25 minutes

Cooking time: 15-20 minutes

- 500 g haloumi cheese, cut into 20 equal pieces
- 2 mixed peppers, cut into 20 equal pieces
- 10 cherry tomatoes
- 1 red onion, cut into 10 equal pieces
- 1 courgette, cut into 20 equal pieces
- 2 bunches basil
- 120 ml olive oil
- 3 cloves garlic, finely chopped
- Salt and pepper to taste

1. Blend together the basil, garlic and olive oil, set aside.
2. On each kebab skewer put two pieces of haloumi and pepper, one cherry tomato and one piece of red onion and courgette. Spoon the basil oil evenly over the kebabs. Assemble the kebab attachment and skewers according to the instructions.
3. Select Rotisserie mode and fit the kebab attachment into the bowl. Cook for 15-20 minutes.

CHOCOLATE ORANGE FONDANTS Serves: 6

Preparation time: 45 minutes including time to refrigerate

Cooking time: 15 minutes

Equipment: 6 moulds

- 200 g dark chocolate (at least 54%)
- 200 g unsalted butter
- 50 g unsalted butter, melted
- 140 g caster sugar
- 4 large eggs
- 100 g plain flour
- 20 g cocoa powder plus extra for dusting
- 5 g baking powder
- Zest of 2 oranges

1. Place the moulds on a tray and brush the inside with some of the melted butter using upward strokes. Refrigerate the moulds for 5 minutes and repeat the above process with more butter. Put a little cocoa powder into each mould and rotate the moulds until the buttered coating is evenly covered with the cocoa powder. Tap out any excess cocoa powder.
2. Slowly melt the chocolate, butter and orange zest together. Separately whisk the sugar and eggs together until light and fluffy. Remove the orange zest from the chocolate mixture. Combine the chocolate mixture with the eggs and sugar.
3. Sieve the flour, cocoa powder and baking powder. Fold into the chocolate mixture until well combined.
4. Divide the mixture between the moulds and refrigerate for at least 20 minutes.
5. Select Roast/Bake mode. Place the wire rack into the bowl in the low position and heat for 2 minutes. Carefully place the fondants onto the rack and set the time for 12-13 minutes. Bake until the top starts to crust over and the fondants start to pull away from the sides of the moulds. Once cooked leave to stand for 1 minute before serving.

COOKING GUIDE

The following table gives approximate cooking times for common food items.



Food	Program	Accessory	Quantity	Approx. Time (min)	Temperature (°C)	Notes
Frozen chips	Air Fry	Drum	500 g	35-50	220	
			750 g	40-60		
Homemade chips	Air Fry	Drum	500 g	35-45	220	Rinse twice in cold water, drain and dry with paper. Toss in 1 tbsp oil
			750 g	40-60		
Chicken wings	Air Fry	Rack, high		15-20	220	Turn half way through cooking. Ensure cooked through.
Chicken drumsticks	Air Fry	Rack, high		20-25	220	Turn occasionally. Ensure cooked through.
Chicken breast	Grill	Rack, high		10-15	190	Ensure cooked through.
Fresh chicken strips	Grill	Rack, low		10-12	200	Turn half way through cooking. Ensure cooked through
Frozen chicken nuggets	Bake	Rack, low		12-14	190	Turn half way through cooking.
Whole chicken	Rotisserie	Rotisserie		45-60	190	
Turkey breast	Air Fry	Rack, low	250 g	7-10	220	Turn half way through cooking.
Fresh burgers	Bake	Rack, high		15-20	175	Make burgers similar sizes
Frozen burgers	Bake	Rack, high		13-18	175	Turn half way through cooking.
Pork chop	Air Fry	Rack, high	250 g	12-18	220	Turn half way through cooking
Sausages	Grill	Rack, high		25-35	190	Turn half way through cooking.
Bacon	Air Fry	Rack, low		7-40	220	Streaky or back bacon
Sweet potato wedges	Air Fry	Drum	750 g	30-45	220	Skin on. Toss in 1 tbsp oil and season
Roasted med veg	Air Fry	Drum	500 g	15-20	200	Cut into even sized pieces
Homemade fish fingers	Air Fry	Rack, low		7-8	220	Turn half way through cooking. Ensure cooked through
Frozen fish fingers	Bake	Rack, low		10-12	190	Turn half way through cooking.
Salmon	Grill	Rack, high	200 g	4-8	190	Cooking time depends on size.
Roasted cauliflower	Air Fry	Drum	500 g	10-15	220	Cut into even sized pieces, approx. 2cm
Roasted sprouts	Air Fry	Drum	300 g	15-20	220	Toss in 1 tbsp oil
Roasted broccoli	Grill	Drum	500 g	15-20	190	Cut into small (2cm) pieces
Mushrooms	Air Fry	Drum	300 g	10-12	220	
Jacket potato	Air Fry	Rack, low		30-50	220	Rub with oil and season. Turn occasionally
Brie wedges	Bake	Rack, low		7-10	175	Cook from room temperature
Pizza	Bake	Rack, low		5-7	200	Pitta pizza/mini/slice. Remove all packaging
Meat kebab	Rotisserie	Skewers		15-20	190	Cooking time depends on size of meat
Vegetable kebab	Rotisserie	Skewers		10-20	190	Haloumi, vegetables, etc.
Basic cake	Bake	Rack, low		10-15	175	Cook the cakes inside cupcake cases

Cook poultry, pork, burgers, etc., until the juices run clear. Cook fish, prawns, etc., until the flesh is opaque throughout.

Lesen Sie die Anleitung, bewahren Sie sie auf und falls Sie das Gerät an Dritte abgeben, geben Sie auch die Anleitung mit. Entfernen Sie die Verpackung vollständig, bevor Sie das Gerät einschalten.

WICHTIGE SICHERHEITSHINWEISE

Beachten Sie bitte folgende grundlegende Vorsichtsmaßnahmen:

Kinder zwischen 0 und 8 Jahren dürfen das Gerät nicht benutzen. Kinder ab 8 Jahren können das Gerät benutzen, sofern sie dabei zu jeder Zeit beaufsichtigt werden. Personen mit eingeschränkten körperlichen, sensorischen oder geistigen Fähigkeiten oder Personen, die nicht über die nötige Erfahrung und entsprechendes Wissen verfügen, sollten dieses Gerät nur unter der Aufsicht oder nach einer Einweisung zum sicheren Gebrauch des Gerätes und nur, wenn sie die damit verbundenen Gefahren verstehen, benutzen. Bewahren Sie das Gerät und dazugehörige Kabel stets außerhalb der Reichweite von Kindern unter 8 Jahren auf. Die Reinigung und Wartung des Gerätes darf nicht durch Kinder erfolgen. Dieses Gerät muss auf einer stabilen Fläche aufgestellt werden, wobei die Griffe aufgesetzt sein müssen, um das Herausspritzen von heißer Flüssigkeit zu verhindern.

Schließen Sie das Gerät nicht über einen Timer oder über Fernsteuerung an.

 Die Oberfläche des Geräts erhitzt sich.

Weist das Kabel Beschädigungen auf, muss es vom Hersteller, einer Wartungsvertretung des Herstellers oder einer qualifizierten Fachkraft ersetzt werden, um eine mögliche Gefährdung auszuschließen.

 Tauchen Sie das Gehäuse des Geräts nicht in Flüssigkeit.

- Bitte keine Zubehörteile oder Aufsätze verwenden, die nicht von uns geliefert wurden.
- Benutzen Sie das Gerät ausschließlich zu den in diesen Anweisungen beschriebenen Zwecken.
- Gerät keinesfalls benutzen, wenn es beschädigt ist oder Fehlfunktion zeigt.
- Verwenden Sie keine scharfen Gegenstände oder Gegenstände aus Metall, da Sie damit die Antihafbeschichtung beschädigen könnten.

NUR FÜR DEN GEBRAUCH IM HAUSHALT GEEIGNET



ZEICHNUNGEN

- | | | |
|--------------------------------------|-----------------------------|--------------------------------|
| 1. Deckel | 7. Antriebsachse | 13. Rotisserie-Gabeln |
| 2. Display/Touchsteuerung | 8. Deckel Frittierbehälter | 14. Schaft |
| 3. Heizelement | 9. Frittierbehälter | 15. Spieße (10 Stück) |
| 4. Griffe Garbehälter | 10. Griffe Frittierbehälter | 16. Kebab-Befestigungsscheiben |
| 5. Garbehälter | 11. Aufklappbarer Rost | |
| 6. Entriegelungstaste für den Deckel | 12. Zange | |

VOR ERSTMALIGEM GEBRAUCH





- Beim erstmaligen Gebrauch des Geräts kann es zu geringer Qualmbildung kommen, was jedoch unbedenklich ist. Stellen Sie sicher, dass der Raum gut durchlüftet ist, wenn Sie das Gerät die ersten Male verwenden.
- Reinigen Sie die abnehmbaren Teile per Hand. Spülen und trocknen Sie sie anschließend gut ab.



DISPLAY

Ist das Gerät in Betrieb, erscheint auf dem Display abwechselnd die aktuelle Temperatur und die Standardprogrammzeit für das aktuell gewählte Programm. Läuft ein Programm bereits, erscheint auf dem Display die verbleibende Programmlaufzeit. Wird die Temperatur angezeigt, leuchtet die Temperaturtaste  auf. Wird die Zeit angezeigt, leuchtet die Zeittaste  auf.

PROGRAMMERLÄUTERUNG

Sie können die standardmäßige Programmtemperatur und Programmlaufzeit ändern.

Programm	Standardeinstellungen		Einstellbarer Bereich	
	Temperatur in °C	Zeit (in min)	Temperatur in °C	Zeit (in min)
Heißluft 	220	30	150 - 220	1 - 60
Braten/Backen 	175	30	100 - 220	1 - 60
Grillen 	190	15	100 - 220	1 - 60
Rotisserie 	190	30	120 - 220	1 - 60

- Drücken Sie zur Programmwahl die entsprechend oben gezeigte Taste.
- Zur Änderung der Temperatur tippen Sie zuerst auf die Temperaturtaste  und stellen dann mit Hilfe der oberen () und unteren () Pfeiltaste die gewünschte Temperatur ein.

- Zur Änderung der Programmlaufzeit tippen Sie zuerst auf die Zeittaste (⊖) und stellen dann mit Hilfe der oberen (▲) und unteren (▼) Pfeiltaste die gewünschte Zeit ein.
- Bei Bedarf können Sie auf diese Weise auch, während das Programm bereits läuft, die Zeit- und Temperatureinstellung ändern.

ROST

Clappen Sie vor dem Gebrauch die Füße des Grillrostes aus und fixieren Sie sie wie abgebildet (Abb. E). Der im Lieferumfang enthaltene Rost kann in hoher Position (Abb. F) verwendet werden, wodurch der Abstand zwischen Speisen und Heizelement verringert wird, oder in der niedrigen Position (Abb. G), wodurch der Abstand zwischen Speisen und Heizelement vergrößert wird. Die Füße des Rosts können zur Aufbewahrung zusammengeklappt werden.

HEISLUFTFRITTEUSE

1. Trennen Sie Ihre Cyclofry plus vom Stromnetz.
2. Legen Sie die zu frittierenden Zutaten in den Frittierbehälter. Überfüllen Sie den Frittierbehälter nicht. Achten Sie darauf, genug Platz zu lassen, damit die Luft zirkulieren kann und die Zutaten frei beweglich sind (Abb. A).
3. Setzen Sie den Deckel auf den Frittierbehälter (Abb. B).
4. Setzen Sie die Antriebsachse in die Öffnung im Garbehälter ein (Abb. C).
5. Senken Sie den Frittierbehälter und führen Sie die Öffnungen an den Griffen über die beiden Stifte am Gehäuse der Fritteuse ein (Abb. D). Der Deckel kann erst dann geschlossen werden, wenn die Stifte durch die Öffnungen am Griff geführt wurden.
6. Schließen Sie Ihre Cyclofry plus an das Stromnetz an. Das Gerät piept und das Display leuchtet kurz auf.
7. Tippen Sie auf den Ein-/Ausschalter (⏻).
8. Das Display leuchtet auf, um die verfügbaren Programme anzuzeigen.
9. Tippen Sie auf das (☉) Symbol, um das Heißluft-Programm auszuwählen.
10. Auf dem Display erscheint abwechselnd die aktuelle standardmäßig eingestellte Programmtemperatur und die Programmlaufzeit (siehe DISPLAY). Sie können beide Einstellungen ändern (siehe PROGRAMM-ERLÄUTERUNG).
11. Ändern Sie auf Wunsch die Einstellungen oder wählen Sie die Standardeinstellung. Tippen Sie auf den Ein-/Ausschalter (⏻), um das Programm zu starten.
12. Nachdem das Programm beendet ist, erlischt das Display (bis auf die Ein-/Austaste) und der Ventilator läuft noch 20 Sekunden lang. Nach 20 Sekunden piept Ihre Cyclofry plus 5 Mal und schaltet sich dann aus.

So entnehmen Sie den Frittierbehälter

1. Öffnen Sie den Deckel. Geben Sie Acht auf austretenden Dampf und heiße Luft.
2. Nehmen Sie den Frittierbehälter mit Hilfe der zwei Griffe heraus. Wir empfehlen Ihnen, dafür Ofenhandschuhe zu verwenden, da der Frittierbehälter und angrenzende Bereiche HEISS sind.
3. Drücken Sie den Frittierbehälter von sich weg (in Richtung Rückseite des Geräts) und heben Sie anschließend die Seite des Frittierbehälters, die Ihnen am nächsten ist, etwas hoch, bis sie sich über dem Rand des Garbehälters befindet.
4. Nehmen Sie den Frittierbehälter vollständig aus dem Garbehälter und legen Sie ihn auf eine hitzebeständige Fläche.
5. Nehmen Sie den Deckel des Frittierbehälters vorsichtig ab und füllen Sie den Inhalt um.

GRILLEN

Die Grillfunktion eignet sich hervorragend zum Grillen, Aufbacken und Anbraten von Speisen. Verwenden Sie das Gerät wie einen herkömmlichen Grill, indem Sie die Zutaten mit Hilfe des Rosts mit geringem Abstand zum Heizelement zubereiten.

1. Trennen Sie Ihre Cyclofry plus vom Stromnetz.
 2. Setzen Sie den Rost in den Garbehälter ein. Verwenden Sie ihn in der hohen Position.
 3. Schließen Sie Ihre Cyclofry plus an das Stromnetz an. Das Gerät piept und das Display leuchtet kurz auf.
 4. Tippen Sie auf den Ein-/Ausschalter (⏻).
 5. Das Display leuchtet auf, um die verfügbaren Programme anzuzeigen.
 6. Tippen Sie auf das (☉) Symbol, um das Grillen-Programm auszuwählen.
 7. Auf dem Display erscheint abwechselnd die aktuelle standardmäßig eingestellte Programmtemperatur und die Programmlaufzeit (siehe DISPLAY). Sie können beide Einstellungen ändern (siehe PROGRAMM-ERLÄUTERUNG).
 8. Ändern Sie auf Wunsch die Einstellungen oder wählen Sie die Standardeinstellung.
 9. Tippen Sie auf den Ein-/Ausschalter (⏻), um das Programm zu starten.
 10. Nachdem das Programm beendet ist, erlischt das Display (bis auf die Ein-/Austaste) und der Ventilator läuft noch 20 Sekunden lang. Nach 20 Sekunden piept Ihre Cyclofry plus 5 Mal und schaltet sich dann aus.
 11. Öffnen Sie den Deckel. Geben Sie Acht auf austretenden Dampf und heiße Luft.
 12. Sie können den Rost mit Hilfe der Zange vorsichtig herausnehmen. Wir empfehlen Ihnen, dabei Ofenhandschuhe zu tragen.
- Das Programm kann durch Öffnen des Deckels jederzeit angehalten werden. Durch Schließen des Deckels wird das Programm fortgesetzt.
 - Um das Programm zu beenden, drücken Sie die Ein-/Austaste (⏻). Das Programm wird angehalten und der Ventilator läuft noch 20 Sekunden lang. Alle Programmeinstellungen werden gelöscht.

BRATEN/BACKEN

1. Trennen Sie Ihre Cyclofry plus vom Stromnetz.
2. Setzen Sie den Rost in den Garbehälter ein. Verwenden Sie ihn in der abgesenkten Position. Sie können Speisen auch direkt im Garbehälter backen (z.B. Kuchen).
3. Die Speisen können direkt auf den Rost oder in einen entsprechend großen ofenfesten Behälter gelegt werden.
4. Schließen Sie Ihre Cyclofry plus an das Stromnetz an. Das Gerät piept und das Display leuchtet kurz auf.

5. Tippen Sie auf den Ein-/Ausschalter (⏻).
6. Das Display leuchtet auf, um die verfügbaren Programme anzuzeigen.
7. Tippen Sie auf das  Symbol, um das Braten/Backen-Programm auszuwählen.
8. Auf dem Display erscheint abwechselnd die aktuelle standardmäßig eingestellte Programmtemperatur und die Programmlaufzeit (siehe DISPLAY). Sie können beide Einstellungen ändern (siehe PROGRAMM-ERLÄUTERUNG).
9. Ändern Sie auf Wunsch die Einstellungen oder wählen Sie die Standardeinstellung.
10. Tippen Sie auf den Ein-/Ausschalter (⏻), um das Programm zu starten.
11. Nachdem das Programm beendet ist, erlischt das Display (bis auf die Ein-/Austaste) und der Ventilator läuft noch 20 Sekunden lang. Nach 20 Sekunden piept Ihre Cyclofry plus 5 Mal und schaltet sich dann aus.
12. Öffnen Sie den Deckel. Geben Sie Acht auf austretenden Dampf und heiße Luft.
13. Sie können den Rost mit Hilfe der Zange vorsichtig herausnehmen. Wir empfehlen Ihnen, dabei Ofenhandschuhe zu tragen.
 - Das Programm kann durch Öffnen des Deckels jederzeit angehalten werden. Durch Schließen des Deckels wird das Programm fortgesetzt.
 - Um das Programm zu beenden, drücken Sie die Ein-/Austaste (⏻). Das Programm wird angehalten und der Ventilator läuft noch 20 Sekunden lang. Alle Programmeinstellungen werden gelöscht.

ROTISSERIE

Mit dem Rotisserie-Zubehör werden die Speisen langsam unter dem Heizelement gedreht und so gleichmäßig gegart, ideal für die Zubereitung größerer Braten und ganzer Hähnchen.

1. Schieben Sie eine der Rotisserie-Gabeln auf den Schaft und ziehen Sie die Schraube fest. Spießen Sie das Fleisch auf den Schaft und befestigen Sie anschließend die andere Gabel wie abgebildet (Abb. H). Ziehen Sie die Schraube an der Gabel fest, damit das Fleisch festgehalten wird.
2. Setzen Sie das Ende des Schafts, an dem sich die Antriebsachse befindet, in die Öffnung im Garbehälter ein (Abb. J).
3. Senken Sie das andere Ende des Schafts und befestigen Sie es in den Halterungstützen im Inneren des Garbehälters (Abb. K).
4. Schließen Sie Ihre Cyclofry plus an das Stromnetz an. Das Gerät piept und das Display leuchtet kurz auf.
5. Tippen Sie auf den Ein-/Ausschalter (⏻).
6. Das Display leuchtet auf, um die verfügbaren Programme anzuzeigen.
7. Tippen Sie auf das  Symbol, um das Rotisserie-Programm auszuwählen.
8. Auf dem Display erscheint abwechselnd die aktuelle standardmäßig eingestellte Programmtemperatur und die Programmlaufzeit (siehe DISPLAY). Sie können beide Einstellungen ändern (siehe PROGRAMM-ERLÄUTERUNG).
9. Ändern Sie auf Wunsch die Einstellung oder wählen Sie die Standardeinstellung.
10. Tippen Sie auf den Ein-/Ausschalter (⏻), um das Programm zu starten.
11. Nachdem das Programm beendet ist, erlischt das Display (bis auf die Ein-/Austaste) und der Ventilator läuft noch 20 Sekunden lang. Nach 20 Sekunden piept Ihre Cyclofry plus 5 Mal und schaltet sich dann aus.
12. Öffnen Sie den Deckel. Geben Sie Acht auf austretenden Dampf und heiße Luft.
13. Sie können den Rost mit Hilfe der Zange vorsichtig herausnehmen. Wir empfehlen Ihnen, dabei Ofenhandschuhe zu tragen.
 - Das Programm kann durch Öffnen des Deckels jederzeit angehalten werden. Durch Schließen des Deckels wird das Programm fortgesetzt.
 - Um das Programm zu beenden, drücken Sie die Ein-/Austaste (⏻). Das Programm wird angehalten und der Ventilator läuft noch 20 Sekunden lang. Alle Programmeinstellungen werden gelöscht.

KEBAB

Das Kebab-Zubehör eignet sich ideal für die Zubereitung von Kebabs usw. Die Speisen werden unter dem Heizelement sanft gedreht und so gleichmäßig gegart. Mit dem Zubehör können 10 Spieße befestigt werden.

1. Schieben Sie die runde Kebab-Befestigungsscheibe auf den Schaft. Setzen Sie die Scheibe so ein, dass sich der Teil mit der Schraube am selben Ende wie die schwarze Antriebskupplung befindet. Schieben Sie die Scheibe mit den Schlitz am Rand so auf den Schaft, dass die Schraube nach außen von der anderen Scheibe weg zeigt. An der Vorderseite des Schafts befinden sich zwei Vertiefungen. Vergewissern Sie sich beim Befestigen der Scheiben, dass die Schrauben in die Vertiefungen des Schafts eingerastet sind, bevor Sie diese festziehen (Abb. L).
2. Schieben Sie die Zutaten auf die Spieße. Setzen Sie die Enden der Spieße in jeweils eine Öffnung in der Platte ein (Abb. M).
3. Befestigen Sie das andere Ende in den Schlitz gegenüber der Öffnung (Abb. N).
4. Drücken Sie den Spieß nach vorn, bis das gebogene Ende der Spießes in der Öffnung unter dem Schlitz befestigt ist.
5. Nachdem alle Spieße befestigt sind, setzen Sie das Kebab-Zubehör so wie das Rotisserie-Zubehör in den Garbehälter ein.
6. Nehmen Sie Ihre Cyclofry plus genauso in Betrieb wie bei Einsatz des Rotisserie-Zubehörs (siehe ROTISSERIE).

PFLEGE UND INSTANDHALTUNG

1. Ziehen Sie den Netzstecker vom Strom und lassen Sie das Gerät abkühlen.
 2. Der Garbehälter kann zur Reinigung aus dem Grundgehäuse herausgenommen werden.
 3. Wischen Sie die Ober- und Innenflächen des Geräts mit einem feuchten Tuch ab.
 4. Reinigen Sie die abnehmbaren Teile per Hand, spülen und trocknen Sie sie ab.
 5. Wollen Sie den Garbehälter wieder einsetzen, achten Sie darauf, ihn vollständig nach unten in das Gehäuse des Geräts zu drücken.
-  Sie können diese Teile im Geschirrspüler reinigen. Bei Verwendung eines Geschirrspülers kann das raue Umfeld im Geschirrspüler die Oberflächenlackierung beschädigen. Die Beschädigung ist nur kosmetisch und beeinträchtigt nicht die Funktion des Gerätes.

HINWEISE UND TIPPS

- Geben Sie keine panierten Speisen, etwa mit Semmelmehl, in den Frittierbehälter, da die Panade während der Zubereitung durch das Drehen / Rotieren abfällt.
- Lassen Sie ausreichend Platz im Frittierbehälter, da ansonsten der Strom heißer Luft behindert wird, was wiederum Einfluss auf die Zubereitungszeit und die Garqualität hat.



RECYCLING



Um durch giftige Substanzen hervorgerufene Gefahren für Gesundheit und Umwelt zu vermeiden, dürfen Geräte sowie wiederaufladbare und nicht wiederaufladbare Batterien, die mit einem dieser Symbole gekennzeichnet sind, nicht mit unsortiertem Siedlungsabfall entsorgt werden. Entsorgen Sie elektrische und elektronische Produkte und gegebenenfalls wiederaufladbare und nicht wiederaufladbare Batterien bei entsprechenden amtlichen Recycling- / Rücknahmestellen.

REZEPTE

PORTOBELLO -PILZE MIT DREIFACH KÄSE 4 Portionen

Vorbereitungszeit: 5-10 Minuten

Zubereitungszeit: 15-20 Minuten

- 4 Portobello-Pilze
- 200 g Cheddarkäse, gerieben
- 3 Knoblauchzehen, fein gewürfelt
- 2 Frühlingzwiebeln, fein gewürfelt
- 50 g Parmesankäse, gerieben
- 75 g Ziegenkäse
- 3 g zerstoßener schwarzer Pfeffer
- 4 g frische glatte Petersilie, gehackt
- 15 ml Olivenöl
- 2 g Paprikapulver

1. Stiel und Haut von den Pilzen entfernen. Mit Olivenöl beträufeln und würzen.
2. Vermengen Sie Cheddarkäse, Knoblauch, Zwiebeln, zerstoßenen schwarzen Pfeffer, Petersilie und Olivenöl miteinander. Verteilen Sie die Masse gleichmäßig auf die Pilze.
3. Teilen Sie den Ziegenkäse in vier gleichgroße Stücke und zerkrümeln Sie diese über die Pilze. Genauso mit dem geriebenen Parmesan verfahren. Anschließend Paprikapulver gleichmäßig darüber streuen.
4. Wählen Sie den Grill-Modus aus. Setzen Sie den Grillrost in abgesenkter Position in den Garbehälter ein und legen Sie die Pilze darauf. Das Ganze 15-20 Minuten garen lassen.

GEGRILLTER LACHS IN ZITRONEN-DILL-MARINADE 4 Portionen

Vorbereitungszeit: 5-10 Minuten

Zubereitungszeit: 5-10 Minuten (je nach Form und Größe der Lachsstücke)

- 4 Stück Lachs, jeweils ca. 200 g
- Schale und Saft einer Zitrone
- 2 Knoblauchzehen, fein gehackt
- 30 ml Olivenöl
- 30 ml Weißwein
- 3 g Dill
- Salz und Pfeffer zum Abschmecken

1. Vermengen Sie Zitronenschale, Zitronensaft, Knoblauch, Olivenöl und Weißwein miteinander.
2. Die Lachsstücke auf ein Blech legen und von allen Seiten marinieren. Anschließend würzen.
3. Wählen Sie den Grill-Modus aus. Setzen Sie den Grillrost in hoher Position in den Garbehälter ein und legen Sie die Lachsstücke darauf. Etwa 5-10 Minuten garen lassen, bis der Lachs langsam auseinander fällt.

KRÄUTER-CHILI-GRILLHÄHNCHEN Für: ca. 4 Portionen

Vorbereitungszeit: 5-10 Minuten plus 20 Minuten außerhalb des Kühlschranks.

Zubereitungszeit: 45-60 Minuten

- 1 ganzes Hähnchen, etwa 2 kg
- 30 ml Olivenöl
- 3 g frischer Rosmarin, gehackt
- 3 g frischer Thymian, gehackt
- 3 g zerstoßener schwarzer Pfeffer
- 4 Knoblauchzehen, fein gehackt
- 3 g Chilimark
- Salz zum Abschmecken

1. Nehmen Sie das Hähnchen 20 Minuten vor der Zubereitung aus dem Kühlschrank.
2. Vermengen Sie Olivenöl, Rosmarin, Thymian, zerstoßenen schwarzen Pfeffer, Knoblauch, Chili und Salz miteinander.
3. Stecken Sie das Hähnchen mittig auf den Schaft und fixieren Sie es mit Hilfe der Klammern.
4. Reiben Sie das Hähnchen von allen Seiten mit der Marinade ein.
5. Wählen Sie den Rotisserie-Modus aus. Setzen Sie den Schaft in den Garbehälter ein und lassen Sie das Hähnchen 45-60 Minuten grillen, bis der Fleischsaft klar ist.

HALOUMI-GEMÜSESPIESSE 5 Portionen

Vorbereitungszeit: 5-10 Minuten

Zubereitungszeit: 15-20 Minuten

- 500 g Haloumikäse, in 20 gleich große Stücke geschnitten
- 2 bunte Paprika, in 20 gleich große Stücke geschnitten
- 10 Cherrytomaten
- 1 rote Zwiebel, in 10 gleich große Stücke geschnitten
- 1 Zucchini, in 20 gleich große Stücke geschnitten
- 2 Bund Basilikum
- 120 ml Olivenöl
- 3 Knoblauchzehen, fein gehackt
- Salz und Pfeffer zum Abschmecken

1. Vermengen Sie Basilikum, Knoblauch und Olivenöl und stellen Sie die Marinade zur Seite.

2. Stecken Sie auf jeden Kebabspieß jeweils zwei Haloumi- und Paprikastücke, eine Cherrytomate sowie ein Zwiebel- und Zucchinistück. Verteilen Sie die Marinade mit einem Löffel gleichmäßig über die Spieße. Montieren Sie das Kebabzubehör und die Spieße gemäß der Anleitung.
3. Wählen Sie den Rotisserie-Modus aus und setzen Sie das Kebabzubehör in den Garbehälter ein. Lassen Sie die Spieße 15-20 Minuten grillen.

ORANGEN-SCHOKOLADENMUFFINS 6 Portionen

Vorbereitungszeit: 45 Minuten inklusive Kühlzeit

Zubereitungszeit: 15 Minuten

Benötigtes Zubehör: 6 Förmchen.

- 200 g dunkle Schokolade (mind. 54 %) • 4 große Eier • 5 g Backpulver
- 200 g ungesalzene Butter • 100 g Mehl • Schale von 2 Orangen
- 50 g ungesalzene Butter, geschmolzen • 20 g Kakaopulver und etwas mehr zum Bestäuben
- 140 g sehr feiner Zucker

1. Die Muffinförmchen auf ein Blech legen und das Innere von unten nach oben mit etwas geschmolzener Butter bestreichen. Die Förmchen 5 Minuten lang in den Kühlschrank stellen und das Ganze mit mehr Butter wiederholen. Geben Sie ein wenig Kakaopulver in jedes Förmchen und drehen Sie sie solange, bis die Butterschicht gleichmäßig mit Kakaopulver bedeckt ist. Das überschüssige Kakaopulver ausschütten.
2. Die Schokolade langsam mit der Butter und den Orangenschalen in einem Topf auf dem Herd schmelzen lassen. Zucker und Eier in einer anderen Schüssel solange vermengen, bis Sie eine leichte und lockere Masse erhalten. Entfernen Sie die Orangenschalen aus der Schokoladenmischung. Vermengen Sie die Schokoladenmischung mit den Eiern und dem Zucker.
3. Mehl, Kakaopulver und Backpulver sieben. Unter die Schokoladenmischung heben, bis Sie eine glatte Masse erhalten.
4. Verteilen Sie die Masse gleichmäßig auf die Förmchen und stellen Sie die Muffins mind. 20 Minuten in den Kühlschrank.
5. Wählen Sie den Braten/Backen-Modus. Setzen Sie den Grillrost in abgesenkter Position in den Garbehälter ein und lassen Sie das Ganze 2 Minuten aufheizen. Die Schokoladenmuffins vorsichtig auf den Rost legen und die Zeit auf 12-13 Minuten einstellen. Lassen Sie die Muffins solange backen, bis sie von oben schön knusprig werden und sich von den Seiten der Förmchen lösen.
6. Lassen Sie die Schokoladenmuffins nach Ende der Backzeit für 1 Minute ruhen bevor Sie sie servieren.

KOCHANLEITUNG

In der folgenden Tabelle finden Sie die ungefähren Zubereitungszeiten für viele gebräuchliche Lebensmittel.



Lebensmittel	Programm	Zubehör	Menge	Ungefähre Zeit (min)	Temperatur (°C)	Hinweise
Tiefgefrorene Pommes Frites	Heißluft	Frittierbehälter	500 g 750 g	35-50 40-60	220	
Hausgemachte Pommes Frites	Heißluft	Frittierbehälter	500 g 750 g	35-45 40-60	220	Zweimal mit kaltem Wasser abspülen, abtropfen lassen und mit Küchenpapier abtrocknen. 1 EL Öl begeben.
Hühnerflügel	Heißluft	Rost, hoch		15-20	220	Nach der Hälfte der Zeit wenden. Prüfen Sie, ob alles gut durchgegart ist.
Drumsticks	Heißluft	Rost, hoch		20-25	220	Gelegentlich wenden. Prüfen Sie, ob alles gut durchgegart ist.
Hähnchenbrust	Grillen	Rost, hoch		10-15	190	Prüfen Sie, ob alles gut durchgegart ist.
Frische Hähnchensticks	Grillen	Rost, niedrig		10-12	200	Nach der Hälfte der Zeit wenden. Ensure cooked through
Tiefgefrorene Chicken-Nuggets	Backen	Rost, niedrig		12-14	190	Nach der Hälfte der Zeit wenden.
Ganzes Huhn	Rotisserie	Rotisserie		45-60	190	
Putenbrust	Heißluft	Rost, niedrig	250 g	7-10	220	Nach der Hälfte der Zeit wenden.
Frische Burger	Backen	Rost, hoch		15-20	175	Formen Sie etwa gleich große Burger.
Tiefgefrorene Burger	Backen	Rost, hoch		13-18	175	Nach der Hälfte der Zeit wenden.
Schweinekotelett	Heißluft	Rost, hoch	250 g	12-18	220	Nach der Hälfte der Zeit wenden.
Würste	Grillen	Rost, hoch		25-35	190	Nach der Hälfte der Zeit wenden.
Speck	Heißluft	Rost, niedrig		7-40	220	
Süßkartoffelecken	Heißluft	Frittierbehälter	750 g	30-45	220	Mit der Haut. 1 EL Öl begeben und würzen.
Mediterranes Röstgemüse	Heißluft	Frittierbehälter	500 g	15-20	200	In gleichmäßige Stücke schneiden.
Hausgemachte Fischstäbchen	Heißluft	Rost, niedrig		7-8	220	Nach der Hälfte der Zeit wenden. Ensure cooked through
Tiefgefrorene Fischstäbchen	Backen	Rost, niedrig		10-12	190	Nach der Hälfte der Zeit wenden.
Lachs	Grillen	Rost, hoch	200 g	4-8	190	Die Zubereitungszeit hängt von der Größe ab.
Gerösteter Blumenkohl	Heißluft	Frittierbehälter	500 g	10-15	220	In gleichmäßige Stücke von ca. 2 cm schneiden.
Gerösteter Rosenkohl	Heißluft	Frittierbehälter	300 g	15-20	220	1 EL Öl begeben.
Gerösteter Brokkoli	Grillen	Frittierbehälter	500 g	15-20	190	In kleine Stücke (2 cm) schneiden.
Pilze	Heißluft	Frittierbehälter	300 g	10-12	220	
Gefüllte Ofenkartoffel	Heißluft	Rost, niedrig		30-50	220	Mit Öl einreiben und würzen.
Brie-Spitzen	Backen	Rost, niedrig		7-10	175	Vor dem Kochen auf Raumtemperatur bringen.
Pizza	Backen	Rost, niedrig		5-7	200	Pita-Pizza/Mini/Scheiben. Entfernen Sie die Verpackung
Fleischspieße	Rotisserie	Spieße		15-20	190	Die Zubereitungszeit hängt von der Fleischgröße ab.
Gemüsespieße	Rotisserie	Spieße		10-20	190	Halloumi, Gemüse, etc.
Kuchen	Backen	Rost, niedrig		10-15	175	Backen Sie die Kuchen in den Cupcake-Förmchen

Braten Sie Fleisch, Geflügel und ähnliche Produkte bis jeweils der Saft abgelaufen ist. Braten Sie den Fisch solange, bis das Fleisch nicht mehr glasig ist.

PRÉCAUTIONS IMPORTANTES

Suivez les précautions essentielles de sécurité, à savoir:

Cet appareil ne doit pas être utilisé par des enfants âgés de 0 à 8 ans. Cet appareil peut être utilisé par des enfants âgés de 8 ans et plus à condition qu'ils soient sous surveillance permanente. Cet appareil peut être utilisé par des personnes aux aptitudes physiques, sensorielles ou mentales réduites ou ne possédant pas l'expérience et les connaissances suffisantes, pour autant que ces personnes soient supervisées ou aient reçu des instructions sur l'utilisation sécuritaire de l'appareil et soient conscientes des risques encourus. Tenez l'appareil et son câble hors de portée des enfants de moins de 8 ans. Les tâches de nettoyage et d'entretien réalisées par l'utilisateur ne seront pas effectuées par des enfants.

Cet appareil doit être placé sur une surface stable avec les poignées en position de façon à éviter le déversement de liquides chauds.

Veillez à ne pas connecter l'appareil via une minuterie ou un système de télécommande.

 Les surfaces de l'appareil vont s'échauffer.

Si le câble est abîmé, vous devez le faire remplacer par le fabricant, un de ses techniciens agréés ou une personne également qualifiée, pour éviter tout danger.

 Tauchen Sie das Gehäuse des Geräts nicht in Flüssigkeit.

- N'adaptez pas d'accessoires autres que ceux fournis.
- N'utilisez pas l'appareil à d'autres fins que celles décrites dans ce mode d'emploi.
- N'utilisez pas l'appareil s'il est endommagé ou ne fonctionne pas correctement.
- N'utilisez rien de métallique ou de pointu, vous risquez d'endommager les surfaces anti-adhésives.

POUR UN USAGE DOMESTIQUE UNIQUEMENT



SCHÉMAS

- | | | |
|--|--------------------------|-----------------------------------|
| 1. Couvercle | 7. Arbre de transmission | 13. Crochets du tournebroche |
| 2. Écran/commandes tactiles | 8. Couvercle du tambour | 14. Broche |
| 3. Élément chauffant | 9. Tambour | 15. Brochettes (10) |
| 4. Poignées de la cuvette | 10. Poignées du tambour | 16. Disques de support pour kébab |
| 5. Cuvette | 11. Grille pliante | |
| 6. Bouton de déverrouillage du couvercle | 12. Pincés | |

AVANT LA PREMIÈRE UTILISATION





- Le nouvel élément pourrait émettre un peu de fumée au début, mais cela n'est pas préoccupant. Veillez à ce que la pièce soit bien aérée lors des premières utilisations de l'appareil.
- Lavez à la main les pièces amovibles. Rincez-les ensuite consciencieusement.







ÉCRAN

Pendant l'utilisation, l'écran affiche alternativement la température actuelle et la durée du programme par défaut pour le programme sélectionné. Si un programme est déjà en cours, l'écran affiche alors la durée d'exécution restante du programme. Lorsque la température est affichée, le bouton de la température () clignote. Lorsque la durée est affichée, le bouton de la durée () clignote.

GUIDE DES PROGRAMMES

Vous pouvez modifier la température du programme par défaut et programmer la durée de fonctionnement.

Programme	Paramètres par défaut		Plage de réglage	
	Température ° C	Temps (minutes)	Température ° C	Temps (minutes)
Friteuse à air chaud 	220	30	150 - 220	1 - 60
Rôtir/Cuire au four 	175	30	100 - 220	1 - 60
Gril 	190	15	100 - 220	1 - 60
Rôtissoire 	190	30	120 - 220	1 - 60

- Pour sélectionner un programme, appuyez sur le bouton correspondant illustré ci-dessus.
- Pour modifier la température, appuyez d'abord sur le bouton de la température () et utilisez ensuite les flèches Haut () et Bas () pour sélectionner la température souhaitée.
- Pour modifier la durée de fonctionnement du programme, appuyez d'abord sur le bouton de la durée () et utilisez ensuite les flèches Haut () et Bas () pour sélectionner la durée souhaitée.

- Si nécessaire, vous pouvez modifier les paramètres de durée et de température en utilisant cette même méthode quand le programme est en cours de fonctionnement.

GRILLE

Avant d'utiliser la grille, dépliez et fixez ses pieds comme indiqué (Fig. E). La grille fournie peut être placée en position haute (Fig. F) et positionner ainsi les aliments plus près de l'élément chauffant ou en position basse (Fig. G) et positionner les aliments plus loin de l'élément chauffant. Les pieds de la grille peuvent être repliés pour le rangement.



FRITEUSE À AIR CHAUD

1. Débranchez votre Cyclofry plus.
2. Placez les aliments à frire dans le tambour. Ne remplissez pas excessivement le tambour. Laissez suffisamment d'espace pour que l'air puisse circuler et que les aliments puissent se déplacer librement (Fig. A).
3. Placez le couvercle sur le tambour (Fig. B).
4. Insérez l'arbre de transmission dans l'ouverture de la cuvette (Fig. C).
5. Abaissez le tambour dans l'appareil jusqu'à ce que les deux orifices des poignées s'alignent sur les deux broches situées dans le corps de la friteuse (Fig. D). Le couvercle ne pourra pas être fermé si les broches ne sont pas insérées dans les orifices des poignées.
6. Branchez votre Cyclofry plus. L'appareil émettra un bip sonore et l'écran s'allumera brièvement.
7. Appuyez sur le bouton de marche/arrêt (⏻).
8. L'écran s'allume et affiche les programmes disponibles.
9. Appuyez sur le bouton (🔥) pour sélectionner le programme Friteuse à air chaud.
10. L'écran va afficher alternativement la température du programme par défaut et la durée de fonctionnement du programme (voir ÉCRAN). Vous pouvez modifier ces paramètres (voir GUIDE DES PROGRAMMES).
11. Modifiez les paramètres selon vos préférences ou acceptez les paramètres par défaut. Appuyez sur le bouton de marche/arrêt (⏻) pour démarrer le programme.
12. Quand le programme est terminé, l'écran s'éteint (à l'exception du bouton de marche/arrêt) et le ventilateur fonctionne pendant 20 secondes. Après 20 secondes, votre Cyclofry plus émet un bip sonore 5 fois, puis s'éteint.

Retrait du tambour

1. Ouvrez le couvercle. Prenez garde à la vapeur et à l'air chaud qui sont susceptibles de se dégager.
2. Utilisez les deux poignées pour retirer le tambour. Nous vous recommandons d'utiliser des gants de cuisine, compte tenu de la TEMPÉRATURE ÉLEVÉE du tambour et des surfaces environnantes.
3. Appuyez sur le tambour pour l'éloigner de vous (en le poussant vers la partie arrière de l'appareil), puis soulevez légèrement vers le haut l'extrémité du tambour qui est la plus proche de vous jusqu'à ce qu'elle dépasse le bord de la cuvette.
4. Extrayez le tambour de la cuvette et déposez-le sur une surface résistant à la chaleur.
5. Retirez le couvercle du tambour avec précaution et déversez le contenu du tambour.

GRIL

La fonction de gril est idéale pour griller, rissoler ou dorer des aliments. Utilisez l'appareil comme un gril classique en rapprochant les aliments de la chaleur à l'aide de la grille.

1. Débranchez votre Cyclofry plus.
 2. Placez la grille dans la cuvette. Utilisez-la en position haute.
 3. Branchez votre Cyclofry plus. L'appareil émettra un bip sonore et l'écran s'allumera brièvement.
 4. Appuyez sur le bouton de marche/arrêt (⏻).
 5. L'écran s'allume et affiche les programmes disponibles.
 6. Appuyez sur le bouton (🔥) pour sélectionner le programme Gril.
 7. L'écran va afficher alternativement la température du programme par défaut et la durée de fonctionnement du programme (voir ÉCRAN). Vous pouvez modifier ces paramètres (voir GUIDE DES PROGRAMMES).
 8. Modifiez les paramètres selon vos préférences ou acceptez les paramètres par défaut.
 9. Appuyez sur le bouton de marche/arrêt (⏻) pour démarrer le programme.
 10. Quand le programme est terminé, l'écran s'éteint (à l'exception du bouton de marche/arrêt) et le ventilateur fonctionne pendant 20 secondes. Après 20 secondes, votre Cyclofry plus émet un bip sonore 5 fois, puis s'éteint.
 11. Ouvrez le couvercle. Prenez garde à la vapeur et à l'air chaud qui sont susceptibles de se dégager.
 12. Vous pouvez utiliser les pinces pour retirer la grille en toute sécurité. Nous vous recommandons d'utiliser des gants de cuisine.
- Vous pouvez interrompre le programme à tout moment en ouvrant le couvercle. Fermez le couvercle pour réinitialiser le programme.
 - Pour arrêter le programme, appuyez sur le bouton de marche/arrêt (⏻). Le programme s'arrêtera et le ventilateur continuera à fonctionner pendant 20 secondes. Les paramètres de tout programme éventuel seront perdus.

RÔTIR/CUIRE AU FOUR

1. Débranchez votre Cyclofry plus.
2. Les aliments peuvent aussi être cuits directement dans la cuvette (p. ex., cakes).
3. Les aliments peuvent être placés directement sur la grille ou dans un récipient de taille appropriée pouvant aller au four.
4. Branchez votre Cyclofry plus. L'appareil émettra un bip sonore et l'écran s'allumera brièvement.
5. Appuyez sur le bouton de marche/arrêt (⏻).
6. L'écran s'allume et affiche les programmes disponibles.
7. Appuyez sur le bouton (🔥) pour sélectionner le programme Rôtir/Cuire au four.
8. L'écran va afficher alternativement la température du programme par défaut et la durée de fonctionnement du programme (voir ÉCRAN). Vous pouvez modifier ces paramètres (voir GUIDE DES PROGRAMMES).

9. Modifiez les paramètres selon vos préférences ou acceptez les paramètres par défaut.
10. Appuyez sur le bouton de marche/arrêt (⏻) pour démarrer le programme.
11. Quand le programme est terminé, l'écran s'éteint (à l'exception du bouton de marche/arrêt) et le ventilateur fonctionne pendant 20 secondes. Après 20 secondes, votre Cyclofry plus émet un bip sonore 5 fois, puis s'éteint.
12. Ouvrez le couvercle. Prenez garde à la vapeur et à l'air chaud qui sont susceptibles de se dégager.
13. Vous pouvez utiliser les pinces pour retirer le grille en toute sécurité. Nous vous recommandons d'utiliser des gants de cuisine.
 - Vous pouvez interrompre le programme à tout moment en ouvrant le couvercle. Fermez le couvercle pour réinitialiser le programme.
 - Pour arrêter le programme, appuyez sur le bouton de marche/arrêt (⏻). Le programme s'arrêtera et le ventilateur continuera à fonctionner pendant 20 secondes. Les paramètres de tout programme éventuel seront perdus.

ACCESSOIRE DE TOURNEBROCHE

L'accessoire de tournebroche fait tourner lentement les aliments sous l'élément chauffant pour obtenir une cuisson régulière et idéale pour les morceaux de viande de plus grande taille et les poulets entiers.

1. Faites glisser un des crochets du tournebroche sur la broche et serrez la vis. Embrochez la viande sur la broche, puis faites glisser l'autre crochet comme indiqué (Fig. H). Serrez la vis sur le crochet pour maintenir la viande en place.
2. Insérez l'extrémité de l'arbre de transmission de la broche dans l'ouverture de la cuvette (Fig. J).
3. Abaissez l'autre extrémité de la broche sur le support situé à l'intérieur de la cuvette (Fig. K).
4. Branchez votre Cyclofry plus. L'appareil émettra un bip sonore et l'écran s'allumera brièvement.
5. Appuyez sur le bouton de marche/arrêt (⏻).
6. L'écran s'allume et affiche les programmes disponibles.
7. Appuyez sur le bouton (⏻) pour sélectionner le programme Rôtissoire.
8. L'écran va afficher alternativement la température du programme par défaut et la durée de fonctionnement du programme (voir ÉCRAN). Vous pouvez modifier ces paramètres (voir GUIDE DES PROGRAMMES).
9. Modifiez les paramètres selon vos préférences ou acceptez les paramètres par défaut.
10. Appuyez sur le bouton de marche/arrêt (⏻) pour démarrer le programme.
11. Quand le programme est terminé, l'écran s'éteint (à l'exception du bouton de marche/arrêt) et le ventilateur fonctionne pendant 20 secondes. Après 20 secondes, votre Cyclofry plus émet un bip sonore 5 fois, puis s'éteint.
12. Ouvrez le couvercle. Prenez garde à la vapeur et à l'air chaud qui sont susceptibles de se dégager.
13. Vous pouvez utiliser les pinces pour retirer le grille en toute sécurité. Nous vous recommandons d'utiliser des gants de cuisine.
 - Vous pouvez interrompre le programme à tout moment en ouvrant le couvercle. Fermez le couvercle pour réinitialiser le programme.
 - Pour arrêter le programme, appuyez sur le bouton de marche/arrêt (⏻). Le programme s'arrêtera et le ventilateur continuera à fonctionner pendant 20 secondes. Les paramètres de tout programme éventuel seront perdus.

ACCESSOIRE POUR KÉBAB

L'accessoire pour kébab est idéal pour cuire des kébabs et des préparations similaires et fait tourner délicatement les aliments sous l'élément chauffant pour obtenir une cuisson régulière. L'accessoire peut contenir 10 brochettes.

1. Faites glisser le disque de support circulaire pour kébab sur la broche. Orientez ce disque de façon à ce que la partie contenant la vis se trouve du même côté que l'accouplement de transmission noir. Faites glisser le disque contenant les fentes en son bord sur la broche contenant la vis, en l'orientant vers l'extérieur, dans le sens opposé à l'autre disque. La partie avant de la broche comprend deux cavités. Lorsque vous fixez les disques, veillez à ce que les vis soient insérées dans les cavités de la broche avant de les serrer (Fig. L).
2. Placez les aliments sur les brochettes. Fixez l'extrémité de la brochette dans un orifice du disque (Fig. M).
3. Fixez l'autre extrémité dans la fente située de l'autre côté de l'orifice (Fig. N).
4. Poussez la brochette vers l'avant jusqu'à ce que l'extrémité incurvée de la brochette s'insère dans l'orifice situé sous la fente (Fig. P).
5. Lorsque toutes les brochettes ont été fixées, placez l'accessoire pour kébab dans la cuvette de la même manière que l'accessoire de tournebroche.
6. Utilisez votre Cyclofry plus comme lorsque vous utilisez l'accessoire de tournebroche (voir ACCESSOIRE DE TOURNEBROCHE).

ENTRETIEN ET MAINTENANCE

1. Débranchez l'appareil et laissez-le refroidir.
2. La cuvette peut être extraite du corps principal de l'appareil pour le nettoyage.
3. Essuyez les surfaces intérieures et extérieures de l'appareil avec un chiffon humide.
4. Lavez à la main les pièces amovibles, rincez-les et séchez-les.
5. Lorsque vous remettez la cuvette en place, veillez à l'abaisser complètement dans le corps de l'appareil.

 Vous pouvez laver ces pièces dans un lave-vaisselle.

Toutefois, les conditions de lavage du lave-vaisselle affecteront la finition de la surface de l'appareil. Cela affecte l'apparence de l'appareil, non pas son fonctionnement.

ASTUCES ET CONSEILS

- Ne placez pas dans le tambour des aliments qui ont un enrobage comme de la chapelure, étant donné que l'action de rotation/renversement du tambour va détacher l'enrobage de l'aliment pendant la cuisson.
- Ne remplissez pas excessivement le tambour, étant donné que cela peut limiter le flux d'air chaud, ce qui peut altérer la durée de cuisson et affecter la qualité de la cuisson.

RECYCLAGE



Afin d'éviter les problèmes occasionnés à l'environnement et à la santé par des substances dangereuses, les appareils et les batteries rechargeables et non rechargeables présentant l'un de ces symboles ne doivent pas être éliminés avec les déchets municipaux non triés. Éliminez dans tous les cas les produits électriques et électroniques et, le cas échéant, les batteries rechargeables et non rechargeables, dans un centre officiel et approprié de collecte/recyclage.



RECETTES

CHAMPIGNONS PORTOBELLO GRILLÉS AUX TROIS FROMAGES Pour 4 personnes

Temps de préparation : 5-10 minutes

Temps de cuisson : 15-20 minutes

- 200 g de fromage cheddar, râpé
- 3 gousses d'ail, finement hachées
- 2 jeunes oignons, coupés en fines lamelles
- 50 g de parmesan, râpé
- 75 g de fromage de chèvre
- 3 g de poivre noir concassé
- 4 g de feuilles de persil plat, hachées
- 15 ml d'huile d'olive
- 2 g de paprika

1. Retirez la tige et épluchez les champignons. Arrosez d'huile d'olive et assaisonnez.
2. Mélangez le cheddar, l'ail, l'oignon, le poivre noir concassé, le persil et l'huile d'olive. Répartissez le mélange entre les champignons.
3. Divisez le fromage de chèvre en 4 portions égales et émiettez sur les champignons. Procédez de la même façon avec le parmesan râpé. Saupoudrez de paprika uniformément.
4. Sélectionnez le mode Gril. Placez la grille dans la cuvette dans la position basse et déposez ensuite les champignons sur la grille. Laissez cuire pendant 15 à 20 minutes.

SAUMON GRILLÉ AU CITRON ET À L'ANETH Pour 4 personnes

Temps de préparation : 5-10 minutes

Temps de cuisson : 5 à 10 minutes (selon la forme et la taille des morceaux de saumon)

- 4 morceaux de saumon d'environ 200 g chacun
- le zeste et le jus d'un citron
- 2 gousses d'ail, finement hachées
- 30 ml d'huile d'olive
- 30 ml de vin blanc
- 3 g de feuilles d'aneth
- Sel et poivre au goût

1. Mélangez le zeste du citron, le jus du citron, l'ail, l'huile d'olive et le vin blanc.
2. Placez les morceaux de saumon sur un plateau et badigeonnez-les avec le mélange. Assaisonnez.
3. Sélectionnez le mode Gril. Placez la grille dans la cuvette dans la position haute et déposez les morceaux de saumon sur la grille. Faites cuire pendant 5 à 10 minutes jusqu'à ce que le saumon commence à s'écailler.

POULET RÔTI AUX HERBES AROMATIQUES ET AU PIMENT Pour environ 4 personnes

Temps de préparation : 5 à 10 minutes, plus 20 minutes hors du réfrigérateur.

Temps de cuisson : 45-60 minutes

- 1 poulet entier, de 2 kg environ
- 30 ml d'huile d'olive
- 3 g de feuilles de romarin, hachées
- 3 g de poivre noir concassé
- 4 gousses d'ail, finement hachées
- 3 g de pâte de piment
- Sel au goût

1. Retirez le poulet du réfrigérateur 20 minutes avant la cuisson.
2. Mélangez l'huile d'olive, le romarin, le thym, le poivre noir concassé, l'ail, le piment et le sel.
3. Enfilez la broche dans le centre du poulet et fixez les crochets du tournebroche.
4. Badigeonnez le mélange sur tout le poulet.
5. Sélectionnez le mode Rôtissoire. Placez la broche dans la cuvette et faites cuire pendant 45 à 60 minutes jusqu'à ce que les jus soient transparents.

HALLOUMI ET KÉBABS VÉGÉTARIENS Pour 5 personnes

Temps de préparation : 20-25 minutes

Temps de cuisson : 15-20 minutes

- 500 g de fromage halloumi, coupé en 20 morceaux de même taille
- 2 poivrons mixtes, coupés en 20 morceaux de même taille
- 10 tomates cerises
- 1 oignon rouge, coupé en 10 morceaux de même taille
- 1 courgette, coupée en 20 morceaux de même taille
- 2 bottes de basilic
- 120 ml d'huile d'olive
- 3 gousses d'ail, finement hachées
- Sel et poivre au goût

1. Mélangez le basilic, l'ail et l'huile d'olive et réservez.
2. Sur chaque brochette de kebab, enfiler deux morceaux de fromage halloumi et de poivron, une tomate cerise et un morceau d'oignon rouge et de courgette. Répartissez l'huile au basilic de façon uniforme sur les kebabs. Assemblez l'accessoire pour kebab et les brochettes en suivant les instructions.
3. Sélectionnez le mode Rôtissoire et placez l'accessoire pour kebab dans la cuvette. Laissez cuire pendant 15 à 20 minutes.

FONDANTS AU CHOCOLAT ET À L'ORANGE Pour 6 personnes

Temps de préparation: 45 minutes, y compris la durée de réfrigération

Temps de cuisson: 15 minutes

Équipement : 6 moules.

- 200 g de chocolat noir (au moins 54 %)
- 200 g de beurre non salé
- 50 g de beurre non salé, fondu
- 140 g de sucre en poudre
- 4 grands œufs
- 100 g de farine ordinaire
- 20 g de poudre de cacao et un peu plus pour saupoudrer
- 5 g de poudre à lever
- le zeste de deux oranges

1. Placez les moules sur un plateau et badigeonnez l'intérieur des moules avec un peu de beurre fondu en faisant des mouvements vers le haut. Placez les moules au réfrigérateur pendant 5 minutes et répétez le processus ci-dessus avec plus de beurre. Mettez un peu de poudre de cacao dans chaque moule et faites pivoter les moules jusqu'à ce que la couche de beurre soit couverte uniformément de poudre de cacao. Éliminez toute excédent de poudre de cacao en tapant sur les moules.
2. Faites fondre doucement le mélange de chocolat, de beurre et de zeste d'orange. Dans un récipient séparé, fouettez le sucre et les œufs jusqu'à obtenir un crème légère et mousseuse. Retirez le zeste d'orange du mélange de chocolat. Incorporez le mélange de chocolat au mélange d'œufs et de sucre.
3. Tamisez la farine, la poudre de cacao et la poudre à lever. Incorporez dans le mélange de chocolat en veillant à bien mélanger le tout.
4. Répartissez le mélange dans les moules et mettez au réfrigérateur pendant au moins 20 minutes.
5. Sélectionnez le mode Rôtir/Cuire. Placez la grille dans la cuvette à la position basse et faites chauffer pendant 2 minutes. Déposez délicatement les fondants sur la grille et réglez la durée de cuisson sur 12-13 minutes. Faites cuire jusqu'à ce qu'une croûte commence à se former sur la partie supérieure et jusqu'à ce que les fondants commencent à se séparer des parois des moules.
6. Après cuisson, laissez reposer pendant 1 minute avant de servir.

GUIDE DE CUISSON

Le tableau suivant présente les temps de cuisson approximatifs pour les aliments courants.

Aliment	Programme	Accessoire	Quantité	Durée approximative (min)	Température (°C)	Remarques
Frites surgelées	Friteuse à air chaud	Tambour	500 g	35-50	220	
			750 g	40-60		
Frites maison	Friteuse à air chaud	Tambour	500 g	35-45	220	Rincez deux fois dans de l'eau froide, égouttez et séchez avec du papier. Mélangez avec 1 cuillère à soupe d'huile
			750 g	40-60		
Ailes de poulet	Friteuse à air chaud	Grille, position haute		15-20	220	Retournez à mi-cuisson. Vérifiez que les aliments sont bien cuits.
Pilons de poulet	Friteuse à air chaud	Grille, position haute		20-25	220	Retournez-les de temps en temps. Vérifiez que les aliments sont bien cuits.
Poitrine de poulet	Gril	Grille, position haute		10-15	190	Vérifiez que les aliments sont bien cuits.
Bâtonnets de poulet frais	Gril	Grille, position basse		10-12	200	Retournez à mi-cuisson. Vérifiez que les aliments sont bien cuits.
Nuggets de poulet surgelés	Cuisson au four	Grille, position basse		12-14	190	Retournez à mi-cuisson.
Poulet entier	Rôtissoire	Rôtissoire		45-60	190	
Poitrine de dinde	Friteuse à air chaud	Grille, position basse	250 g	7-10	220	Retournez à mi-cuisson.
Hamburgers frais	Cuisson au four	Grille, position haute		15-20	175	Formez des hamburgers de taille similaire.
Hamburgers surgelés	Cuisson au four	Grille, position haute		13-18	175	Retournez à mi-cuisson.
Côtelette de porc	Friteuse à air chaud	Grille, position haute	250 g	12-18	220	Retournez à mi-cuisson.
Saucisses	Gril	Grille, position haute		25-35	190	Retournez à mi-cuisson.
Bacon	Friteuse à air chaud	Grille, position basse		7-40	220	
Quartiers de patates douces	Friteuse à air chaud	Tambour	750 g	30-45	220	Avec la peau. Mélangez avec une cuillère à soupe d'huile et assaisonnez.
Légumes méditerranéens Grillés	Friteuse à air chaud	Tambour	500 g	15-20	200	Découpez en morceaux de même taille.
Fish-sticks maison	Friteuse à air chaud	Grille, position basse		7-8	220	Retournez à mi-cuisson. Ensure cooked through
Fish-sticks surgelés	Cuisson au four	Grille, position basse		10-12	190	Retournez à mi-cuisson.
Saumon	Gril	Grille, position haute	200 g	4-8	190	Le temps de cuisson dépend de la taille.
Chou-fleur rôti	Friteuse à air chaud	Tambour	500 g	10-15	220	Découpez en morceaux de même taille, d'environ 2 cm.
Choux de Bruxelles rôtis	Friteuse à air chaud	Tambour	300 g	15-20	220	Mélangez avec 1 cuillère à soupe d'huile.
Brocolis rôtis	Gril	Tambour	500 g	15-20	190	Découpez en petits morceaux (2 cm).
Champignons	Friteuse à air chaud	Tambour	300 g	10-12	220	
Pomme de terre en robe des champs	Friteuse à air chaud	Grille, position basse		30-50	220	Badigeonnez d'huile et assaisonnez. Retournez-les de temps en temps.
Quartiers de brie	Cuisson au four	Grille, position basse		7-10	175	Cuisez les aliments quand ils sont à température ambiante
Pizza	Cuisson au four	Grille, position basse		5-7	200	Pizza pita/mini/tranche. Retirez tous les éléments d'emballage
Kébab à la viande	Rôtissoire	Skewers		15-20	190	Le temps de cuisson dépend de la taille de la viande
Kébab végétarien	Rôtissoire	Skewers		10-20	190	Haloumi, légumes, etc.
Gâteau basique	Cuisson au four	Grille, position basse		10-15	175	Cuisez les gâteaux dans des moules à cupcake

Cuisez la viande, la volaille et les dérivés jusqu'à ce que le jus soit clair. Cuisez le poisson jusqu'à ce que la chair soit opaque.



Lees de instructies, bewaar ze goed en geef ze met het apparaat mee wanneer u deze aan een derde geeft. Verwijder alle verpakkingsmaterialen voor gebruik.

BELANGRIJKE VEILIGHEIDSMATREGELEN

Volg de gebruikelijke veiligheidsmaatregelen, zoals:

Dit apparaat mag niet gebruikt worden door kinderen jonger dan 8 jaar. Dit apparaat mag door kinderen van 8 jaar en ouder gebruikt worden onder voortdurend toezicht. Mensen met beperkte lichamelijke, zintuiglijke of mentale capaciteiten of gebrek aan ervaring en kennis mogen dit apparaat onder toezicht gebruiken, of nadat zij instructies ontvangen hebben over het veilige gebruik van dit apparaat en de betreffende risico's begrijpen. Houd het apparaat en het netsnoer buiten bereik van kinderen jonger dan 8 jaar. Het apparaat mag niet door kinderen worden gereinigd of onderhouden.

Dit product moet op een stabiele ondergrond geplaatst worden. De handgrepen moeten zo geplaatst worden dat geen hete vloeistoffen gemorst kunnen worden.

Sluit het apparaat niet via een timer- of een afstandsbedieningsysteem aan.

⚠ De oppervlakken van het apparaat zullen heet worden.

Indien het snoer beschadigd is, moet het door de fabrikant, een technicus of een ander deskundige persoon vervangen worden om eventuele risico's te vermijden.

⊘ Het centrale deel van het apparaat niet in vloeistof onderdompelen.

- Gebruik alleen de bijgeleverde toebehoren of hulpstukken.
- Gebruik het apparaat niet voor andere doeleinden dan degene die in deze gebruiksaanwijzing worden beschreven.
- Gebruik het apparaat niet bij beschadigingen of storingen.
- Gebruik geen metalen of scherpe voorwerpen; dit beschadigt de anti-aanbaklagen.

UITSLUITEND VOOR HUISHOUELIJK GEBRUIK

AFBEELDINGEN

- | | | |
|--------------------------------|------------------------|------------------------|
| 1. Deksel | 7. Aandrijfas | 13. Roosterspitvorken |
| 2. Display/bedieningselementen | 8. Deksel trommel | 14. Spil |
| 3. Verwarmingselement | 9. Trommel | 15. Vleespen (x10) |
| 4. Handgrepen kom | 10. Handgrepen trommel | 16. Houderplaten kebab |
| 5. Kom | 11. Vouwrek | |
| 6. Vrijgaveknop deksel | 12. Tang | |

VOOR HET EERSTE GEBRUIK

- Het nieuwe element kan in het begin een beetje roken, maar dat is normaal. Zorg ervoor dat de ruimte goed geventileerd is de eerste keren dat u het gebruikt.
- Was met de hand de afneembare onderdelen. Spoel ze af en droog ze grondig af.

DISPLAY

Tijdens het gebruik zal het display afwisselend de huidige temperatuur en de standaard programmatijd voor het geselecteerde programma weergeven. Als er al een programma wordt uitgevoerd, zal op het display de resterende tijd worden weergegeven. Als de temperatuur wordt weergegeven, zal de temperatuurknop (Ⓙ) knipperen. Als de tijd wordt weergegeven, zal de tijdknop (⊖) knipperen.

PROGRAMMAGIDS

U kunt de standaard programmatijd en uitvoeringstijd wijzigen.

Programma	Standaard instellingen		Instelbaar bereik	
	Temperatuur °C	Tijd (min.)	Temperatuur °C	Tijd (min.)
Luchtfrituren	220	30	150 - 220	1 - 60
Roosteren/bakken	175	30	100 - 220	1 - 60
Grill	190	15	100 - 220	1 - 60
Rotisserie	190	30	120 - 220	1 - 60

- Om een programma te selecteren, moet u op de desbetreffende knop drukken, zie hierboven.
- Om de temperatuur te wijzigen, tik eerst op de temperatuurknop (Ⓙ), gebruik vervolgens de pijlen Omhoog (▲) en Omlaag (▼) om de gewenste temperatuur te selecteren.
- Om de uitvoeringstijd te wijzigen, tik eerst op de tijdknop (⊖), gebruik vervolgens de pijlen Omhoog (▲) en Omlaag (▼) om de gewenste tijd te selecteren.
- Indien nodig kunt u tijdens het uitvoeren van het programma de tijd- en temperatuurinstellingen met behulp van dezelfde methode wijzigen.

REK

Voor gebruik moet u de pootjes van het rek uitvouwen en vergrendelen (zie afb. E). Het meegeleverde rek kan in de hoge stand (afb. F) worden geplaatst, zodat het voedsel dicht bij het verwarmingselement is, of de lage stand (afb. G) zodat het voedsel zich verder van het verwarmingselement bevindt. De poten van het rek kunnen worden opgevouwen voor opslag.

LUCHTFRITUREN

1. Haal de stekker van uw Cyclofry plus uit het stopcontact.
2. Plaats het voedsel dat u wilt frituren in de trommel. Vul de trommel niet te veel. Zorg dat er voldoende ruimte is zodat de lucht vrij kan circuleren en het voedsel kan bewegen (afb. A).
3. Bevestig het deksel op de trommel (afb. B).
4. Steek de aandrijfas in de opening in de kom (afb. C).
5. Laat de trommel zakken totdat de twee gaten in de handgrepen over de twee pinnen in het centrale deel van de friteuse passen (afb. D). Het deksel zal niet sluiten als de pinnen niet door de gaten in de handgreep passen.
6. Steek de stekker van uw Cyclofry plus in het stopcontact. Het toestel zal piepen en het display zal kortstondig oplichten.
7. Tik op de aan-uitknop (⏻).
8. Het display licht op met de beschikbare programma's.
9. Tik op de (☉) knop om het luchtfrituurprogramma te selecteren.
10. Het display zal afwisselend de standaard programmatemperatuur en uitvoeringstijd weergeven (zie DISPLAY). U kunt beide instellingen wijzigen (zie PROGRAMMAGIDS).
11. Wijzig de instellingen zoals gewenst of aanvaard de standaard instellingen. Tik op de aan-uitknop (⏻) om het programma te starten.
12. Zodra het programma is voltooid, zal het display doven (behalve de aan-uitknop) en zal de ventilator 20 seconden worden ingeschakeld. Na 20 seconden zal uw Cyclofry plus 5 keer piepen en vervolgens worden uitgeschakeld.

De trommel verwijderen

1. Open het deksel. Pas op voor ontsnappende stoom en hete lucht.
2. Gebruik de twee handgrepen om de trommel te verwijderen. We raden het gebruik van ovenhandschoenen aan omdat de trommel en de omliggende gebieden HEET zijn.
3. Duw de trommel van u weg (naar de achterzijde van het toestel) til het uiteinde van de trommel dat het dichtst bij u is een beetje op totdat het van de rand van de kom vrijkomt.
4. Verwijder de trommel uit de kom en plaats deze op een hittebestendig oppervlak.
5. Verwijder voorzichtig het deksel van de trommel en haal de inhoud uit de trommel.

GRILLEN

De grillfunctie is perfect om voedsel te grillen, krokant te maken of bruinen. Gebruik het zoals een conventionele grill door het voedsel dicht bij de hitte te brengen met behulp van het rek.

1. Haal de stekker van uw Cyclofry plus uit het stopcontact.
2. Plaats het rek in de kom. Gebruik het in de hoogste stand.
3. Steek de stekker van uw Cyclofry plus in het stopcontact. Het toestel zal piepen en het display zal kortstondig oplichten.
4. Tik op de aan-uitknop (⏻).
5. Het display licht op met de beschikbare programma's.
6. Tik op de (☀) knop om het grillprogramma te selecteren.
7. Het display zal afwisselend de standaard programmatemperatuur en uitvoeringstijd weergeven (zie DISPLAY). U kunt beide instellingen wijzigen (zie PROGRAMMAGIDS).
8. Wijzig de instellingen zoals gewenst of aanvaard de standaard instellingen.
9. Tik op de aan-uitknop (⏻) om het programma te starten.
10. Zodra het programma is voltooid, zal het display doven (behalve de aan-uitknop) en zal de ventilator 20 seconden worden ingeschakeld. Na 20 seconden zal uw Cyclofry plus 5 keer piepen en vervolgens worden uitgeschakeld.
11. Open het deksel. Pas op voor ontsnappende stoom en hete lucht.
12. U kunt de tang gebruiken om voorzichtig het rek te verwijderen. We raden aan om ovenhandschoenen te gebruiken.
- Het programma kan te allen tijde worden onderbroken door het deksel te openen. Sluit het deksel om het programma te hervatten.
- Om het programma te stoppen, drukt u op de aan-uitknop (⏻). Het programma zal stoppen en de ventilator zal nog gedurende 20 seconden blijven draaien. Elke programma-instelling zal verloren gaan.

ROOSTEREN/BAKKEN

1. Haal de stekker van uw Cyclofry plus uit het stopcontact.
2. Het voedsel kan ook direct in de kom worden gebakken (bijv. cakes).
3. Het voedsel kan rechtstreeks op een rek worden geplaatst of in een geschikte ovenvaste container.
4. Steek de stekker van uw Cyclofry plus in het stopcontact. Het toestel zal piepen en het display zal kortstondig oplichten.
5. Tik op de aan-uitknop (⏻).
6. Het display licht op met de beschikbare programma's.
7. Tik op de (☀) knop om het rooster-bakprogramma te selecteren.
8. Het display zal afwisselend de standaard programmatemperatuur en uitvoeringstijd weergeven (zie DISPLAY). U kunt beide instellingen wijzigen (zie PROGRAMMAGIDS).
9. Wijzig de instellingen zoals gewenst of aanvaard de standaard instellingen.
10. Tik op de aan-uitknop (⏻) om het programma te starten.
11. Zodra het programma is voltooid, zal het display doven (behalve de aan-uitknop) en zal de ventilator 20 seconden worden ingeschakeld. Na 20 seconden zal uw Cyclofry plus 5 keer piepen en vervolgens worden uitgeschakeld.



12. Open het deksel. Pas op voor ontsnappende stoom en hete lucht.
 13. U kunt de tang gebruiken om voorzichtig het rek te verwijderen. We raden aan om ovenhandschoenen te gebruiken.
- Het programma kan te allen tijde worden onderbroken door het deksel te openen. Sluit het deksel om het programma te hervatten.
 - Om het programma te stoppen, drukt u op de aan-uitknop (⏻). Het programma zal stoppen en de ventilator zal nog gedurende 20 seconden blijven draaien. Elke programma-instelling zal verloren gaan.

TOEBEHOREN VOOR DRAAISPIJT

Het draaispijt laat het voedsel langzaam onder het verwarmingselement draaien, zodat grotere stukken vlees en volledige kippen perfect kunnen worden gebakken.

1. Schuif een van de vorken op de spil en draai de schroef vast. Steek het vlees op de spil en schuif de andere vork erop, zoals afgebeeld (afb. H). Draai de schroef op de vork vast om het vlees vast te houden.
 2. Steek de aandrijfas van de spil in de opening in de kom (afb. J)
 3. Laat het andere uiteinde van de spil op de steunbeugel in de kom zakken (afb. K).
 4. Steek de stekker van uw Cyclofry plus in het stopcontact. Het toestel zal piepen en het display zal kortstondig oplichten.
 5. Tik op de aan-uitknop (⏻).
 6. Het display licht op met de beschikbare programma's.
 7. Tik op de (←→) knop om het draaispijtprogramma te selecteren.
 8. Het display zal afwisselend de standaard programmatemperatuur en uitvoeringstijd weergeven (zie DISPLAY). U kunt beide instellingen wijzigen (zie PROGRAMMAGIDS).
 9. Wijzig de instellingen zoals gewenst of aanvaard de standaard instellingen.
 10. Tik op de aan-uitknop (⏻) om het programma te starten.
 11. Zodra het programma is voltooid, zal het display doven (behalve de aan-uitknop) en zal de ventilator 20 seconden worden ingeschakeld. Na 20 seconden zal uw Cyclofry plus 5 keer piepen en vervolgens worden uitgeschakeld.
 12. Open het deksel. Pas op voor ontsnappende stoom en hete lucht.
 13. U kunt de tang gebruiken om voorzichtig het rek te verwijderen. We raden aan om ovenhandschoenen te gebruiken.
- Het programma kan te allen tijde worden onderbroken door het deksel te openen. Sluit het deksel om het programma te hervatten.
 - Om het programma te stoppen, drukt u op de aan-uitknop (⏻). Het programma zal stoppen en de ventilator zal nog gedurende 20 seconden blijven draaien. Elke programma-instelling zal verloren gaan.

TOEBEHOREN VOOR KEBAB

Het toebehoren voor kebab is ideaal voor het bereiden van kebabs etc. en laat het voedsel onder het verwarmingselement draaien. Het toebehoren is geschikt voor 10 vleespennen.

1. Schuif de cirkelvormige kebabhouderplaat op de spil. Zorg dat het gedeelte met de schroef zich op hetzelfde uiteinde als de zware aandrijfkoppeling bevindt. Schuif de plaats met de sleuven in de rand op de spil met de schroef naar buiten gericht, weg van de andere plaat. Er zijn twee inkepingen in het oppervlak van de spil. Bij het bevestigen van de platen, zorg dat de schroeven in de inkepingen in de spil gaan voordat u ze aanspant (afb. L).
2. Steek het voedsel op de vleespennen. Bevestig het uiteinde van de vleespen in een opening in de plaat (afb. M).
3. Bevestig het andere uiteinde in de sleuf tegenover het gat (afb. N).
4. Duw de vleespen naar voren totdat het gebogen uiteinde van de vleespen in het gat onder de sleuf klikt (afb. P).
5. Als alle vleespennen zijn gemonteerd, moet u het toebehoren voor kebab in de kom monteren op dezelfde manier als het toebehoren voor draaispijt.
6. Gebruik uw Cyclofry plus op dezelfde manier als het toebehoren voor draaispijt (zie DRAAISPIJT, TOEBEHOREN).

ZORG EN ONDERHOUD

1. Verwijder de stekker uit het stopcontact en laat het apparaat afkoelen
2. De kom kan uit het centrale deel worden genomen om te worden schoongemaakt.
3. Veeg de binnen- en buitenkant van het toestel met een vochtige doek af.
4. Was met de hand de afneembare onderdelen, spoel ze af en droog ze.
5. Wanneer u de kom terug monteert, zorg dat u deze volledig in het centrale deel van het apparaat duwt.

 U kunt deze onderdelen in een vaatwasmachine wassen.

Wanneer u de vaatwasmachine gebruikt, zal dit de afwerking van de oppervlakten beïnvloeden. De schade is normaal uitsluitend esthetisch en heeft geen invloed op de werking van het apparaat.

AANWIJZINGEN EN TIPS

- Plaats geen voedsel met een coating in de trommel, zoals broodkruimels, omdat de roterende/tuimelende werking van de trommel tijdens de bereiding de coating van het voedsel zal verwijderen.
- Vul de trommel niet te veel, omdat dit de hete luchtstroom kan belemmeren en de kooktijd kan wijzigen en de kwaliteit beïnvloeden.

RECYCLING



Om milieu- en gezondheidsproblemen door gevaarlijke stoffen te vermijden, mogen apparaten en oplaadbare en niet oplaadbare batterijen met een van deze symbolen niet samen met het huishoudelijk afval worden verwijderd. Breng elektrische en elektronische producten en, indien van toepassing, oplaadbare en niet-oplaadbare batterijen, altijd naar een officieel recycling-/inzamelpunt.

RECEPTEN

PORTOBELLO-CHAMPIGNONS MET DRIE KAZEN Voor 4 personen

Vorbereidingstijd: 5-10 minuten

Bereidingstijd: 15-20 minuten

- 4 Portobello-champignons
- 200 g cheddar, geraspt
- 3 teentjes knoflook, fijngesnipperd
- 2 lente-uitjes, fijngesnipperd
- 50 g Parmezaanse kaas, geraspt
- 75 g geitenkaas
- 3 g gebarsten zwarte peper
- 4 g bladpeterselie, gehakt
- 15 ml olijfolie
- 2 g paprikapoeder

1. Verwijder de steel en schil de champignons. Besprenkel met olijfolie en kruiden.
2. Meng de cheddar, knoflook, ui, gebarsten zwarte peper, peterselie en olijfolie. Verdeel het mengsel tussen de champignons.
3. Verdeel de geitenkaas in 4 gelijke hoeveelheden en verkruimel deze op de champignons. Doe hetzelfde met de geraspte Parmezaanse kaas. Verdeel het paprikapoeder gelijkmatig.
4. Selecteer de modus Grill. Plaats het draadrek in de kom, in de lage stand, leg vervolgens de champignons op het rek. Laat 15-20 minuten bakken.

GEGRILDE ZALM MET CITROEN EN DILLE Voor 4 personen

Vorbereidingstijd: 5-10 minuten

Bereidingstijd: 5-10 minuten (afhankelijk van de vorm en grootte van de zalmporties)

- 4 stukken zalm, elk ongeveer 200 g
- Schil en sap van 1 citroen
- 2 teentjes knoflook, in kleine stukjes
- 30 ml olijfolie
- 30 ml witte wijn
- 3 g dilleblaadjes
- Zout en peper naar smaak

1. Meng de citroenschil, het citroensap, olijfolie en witte wijn.
2. Leg de stukken zalm op een bakplaat en coat ze met het mengsel. Kruiden.
3. Selecteer de modus Grill. Plaats het draadrek in de kom, in de hoge stand, leg vervolgens de stukken zalm op het rek. Bak gedurende 5-10 minuten totdat de zalm begint te vlokken.

BRAADKIP MET KRUIDEN EN CHILI Aantal personen: ca. 4

Vorbereidingstijd: 5-10 minuten plus 20 minuten uit de koelkast.

Bereidingstijd: 45-60 minuten

- 1 hele kip, ongeveer 2 kg
- 30 ml olijfolie
- 3 g rozemarijnbladeren, gehakt
- 3 g tijmbladeren, gehakt
- 3 g gebarsten zwarte peper
- 4 teentjes knoflook, in kleine stukjes
- gesneden
- 3 g chilipuree
- Zout naar smaak

1. Haal de kip 20 minuten voor het bereiden uit de koelkast.
2. Meng de olijfolie, rozemarijn, tijm, gebasten zwarte peper, look, chili en zout.
3. Steek de spil door het midden van de kip en maak deze met de vorken vast.
4. Wrijf het mengsel over de kip.
5. Selecteer de modus Draaispit. Steek de spil in de kom en braad 45-60 minuten totdat de sappen eruit zijn.

HALOUMI EN GROENTEKEBABS Voor 5 personen

Vorbereidingstijd: 20-25 minuten

Bereidingstijd: 15-20 minuten

- 500 g haloumi-kaas, in 20 gelijke stukken snijden
- 2 gemengde parika's, in 20 gelijke stukken snijden
- 10 kersentomaten
- 1 rode ui, in 10 gelijke stukken snijden
- 1 courgette, in 20 gelijke stukken snijden
- 2 bussels basilicum
- 120 ml olijfolie
- 3 teentjes knoflook, in kleine stukjes
- gesneden
- Zout en peper naar smaak

1. Meng de basilicum, look en olijfolie, zet het mengsel aan de kant.
2. Rijg aan elke kebabspies twee stukjes haloumi en paprika, een kerstomaat en een stuk rode ui en courgette. Smeer de basilicumolie gelijkmatig over de kebabs. Monteer de toebehoren voor kebab en spiesjes volgens de instructies.
3. Selecteer de modus Draaispit en monteer de toebehoren in de kom. Laat 15-20 minuten bakken.

FONDANT CHOCOLADE MET SINAASAPPEL Voor 6 personen

Vorbereidingstijd: 45 minuten, inclusief tijd om te koelen

Bereidingstijd: 15 minuten

Apparatuur: 6 vormen.

- 200 g zwarte chocolade (minimaal 54%)
- 200 g boter zonder zout
- 50 g boter zonder zout, gesmolten
- 140 g basterdsuiker
- 4 grote eieren
- 100 g bloem
- 20 g cacaopoeder plus extra voor besprenkelen
- 5 g bakpoeder
- Schil van 2 sinaasappels

1. Plaats de vormen op een bakplaat en borstel de binnenkant van de vorm met gesmolten boter, met opwaartse halen. Koel de vormen gedurende 5 minuten en herhaal het bovenstaande proces met meer boter. Strooi een beetje cacaopoeder in elke vorm en draai de vormen totdat de botercoating gelijkmatig is bedekt met cacaopoeder. Tik op de vorm om het overtollige cacaopoeder te verwijderen.
2. Smelt langzaam de chocolade, boter en sinaasappelschil. Klop de suiker en eieren op totdat deze licht en luchtig zijn. Verwijder de sinaasappelschil uit het chocolademengsel. Voeg het chocolademengsel aan de eieren en suiker toe.
3. Zeef de bloem, het cacaopoeder en bakpoeder. Voeg het aan het chocolademengsel toe totdat het goed gemengd is.



4. Verdeel het mengsel tussen de vormen en koel het ten minste 20 minuten.
5. Selecteer de modus Roosteren/bakken. Plaats het draadrek in de kom, in de lage stand, en verwarm gedurende 2 minuten. Plaats voorzichtig de fondants op het rek en stel de timer op 12-13 minuten in. Bak totdat de bovenzijde een korst vormt en de fondant begint weg te trekken van de zijkanten van de vorm.
6. Eenmaal klaar, 1 minuut laten staan voordat u het serveert.

BEREIDINGSGIDS

De volgende tabel geeft de geschatte bereidingstijden voor veelvoorkomende voedingsproducten.

Voedsel	Programma	Toebehoren	Aantal	Geschatte tijd (min)	Temperatuur (°C)	Notities
Bevroren friet	Luchtfrituren	Trommel	500 g	35-50	220	
			750 g	40-60		
Zelfgemaakte friet	Luchtfrituren	Trommel	500 g	35-45	220	Tweemaal in koud water spoelen, laten uitlekken en drogen met papier. 1 eetlepel olie toevoegen.
			750 g	40-60		
Kippenvleugels	Luchtfrituren	Rek, hoog		15-20	220	Halverwege het bakken roeren. Zorg dat goed doorbakken is.
KipTrommelsticks	Luchtfrituren	Rek, hoog		20-25	220	Af en toe omdraaien. Zorg dat goed doorbakken is.
Kippenborst	Grill	Rek, hoog		10-15	190	Zorg dat goed doorbakken is.
Verse kippenreepjes	Grill	Rek, laag		10-12	200	Halverwege het bakken roeren. Zorg dat goed doorbakken is.
Bevroren kippengoudklompjes	Bakken	Rek, laag		12-14	190	Halverwege het bakken roeren.
Hele kip	Draaispits	Draaispits		45-60	190	
Kalkoenfilet	Luchtfrituren	Rek, laag	250 g	7-10	220	Halverwege het bakken roeren.
Verse hamburgers	Bakken	Rek, hoog		15-20	175	Maak burgers van gelijke grootte.
Bevroren hamburgers	Bakken	Rek, hoog		13-18	175	Halverwege het bakken roeren.
Varkenskarbonades	Luchtfrituren	Rek, hoog	250 g	12-18	220	Halverwege het bakken roeren.
Worstjes	Grill	Rek, hoog		25-35	190	Halverwege het bakken roeren.
Spek	Luchtfrituren	Rek, laag		7-40	220	
Zoete aardappelpartjes	Luchtfrituren	Trommel	750 g	30-45	220	Met vel. 1 eetlepel olie en kruiden toevoegen.
Geroosterde mediterrane groenten	Luchtfrituren	Trommel	500 g	15-20	200	Snij in stukken van gelijke grootte.
Zelfgemaakte vissticks	Luchtfrituren	Rek, laag		7-8	220	Halverwege het bakken roeren. Zorg dat goed doorbakken is.
Bevroren vissticks	Bakken	Rek, laag		10-12	190	Halverwege het bakken roeren.
Zalm	Grill	Rek, hoog	200 g	4-8	190	De bereidingstijd is afhankelijk van de grootte.
Geroosterde bloemkool	Luchtfrituren	Trommel	500 g	10-15	220	Snij in stukken van gelijke grootte, ca. 2 cm
Geroosterde spruiten	Luchtfrituren	Trommel	300 g	15-20	220	1 eetlepel olie toevoegen.
Geroosterde broccoli	Grill	Trommel	500 g	15-20	190	Snij in kleine (2cm) stukjes.
Paddenstoelen	Luchtfrituren	Trommel	300 g	10-12	220	
Gepofte aardappelen	Luchtfrituren	Rek, laag		30-50	220	Inwrijven met olie en op smaak brengen. Af en toe omdraaien.
Briepartjes	Bakken	Rek, laag		7-10	175	Bereiden vanaf kamertemperatuur
Pizza	Bakken	Rek, laag		5-7	200	Pitta pizza/mini/stuk. Verwijder alle verpakking.
Kebabvlees	Draaispits	Vleespen		15-20	190	De bereidingstijd is afhankelijk van de grootte van het vlees.
Groentenkebab	Draaispits	Vleespen		10-20	190	Haloumi, groenten, enz.
Basiscake	Bakken	Rek, laag		10-15	175	Bak de cake in cakevormpje.

Rooster vlees, gevogelte en vergelijkbare producten tot het sap dat eruit loopt kleurloos is. Rooster vis totdat deze overal ondoorzichtig is.

Leggere le istruzioni e conservarle al sicuro. In caso di cessione dell'apparecchio ad altre persone, consegnare anche le istruzioni. Rimuovere tutto l'imballaggio prima dell'uso.

NORME DI SICUREZZA IMPORTANTI

Osservare le precauzioni fondamentali di sicurezza e in particolare quanto segue:

Questo apparecchio non deve essere utilizzato da bambini di età compresa tra 0 e 8 anni. Può essere utilizzato da bambini che abbiano compiuto almeno 8 anni a condizione che siano continuamente controllati da un adulto. L'apparecchio può essere utilizzato da persone con ridotte capacità fisiche, sensoriali o mentali o che manchino di esperienza o di conoscenza dell'apparecchio, a condizione che siano controllate o istruite da un adulto sull'utilizzo sicuro dell'apparecchio e che siano in grado di capirne i possibili rischi. Tenere l'apparecchio e il cavo fuori dalla portata dei bambini di età inferiore agli 8 anni. Pulizia e manutenzione non devono essere effettuate dai bambini.

L'apparecchio deve essere posizionato su una superficie stabile con i manici posizionati in modo da evitare il versamento dei liquidi caldi.

Non collegare l'apparecchio mediante un sistema a timer o a controllo a distanza.

⚠ Le superfici dell'apparecchio diventeranno calde.

Se il cavo è danneggiato, farlo cambiare da un centro assistenza autorizzato per evitare pericoli.

⊘ Non immergere il corpo dell'apparecchio in un liquido.

- Montare sull'apparecchio solo gli accessori o gli elementi dati in dotazione.
- Non usare l'apparecchio per altri scopi se non quelli per i quali è stato progettato, di seguito descritti in questo manuale di istruzioni.
- Non usare l'apparecchio se è danneggiato o funziona male.
- Per evitare di danneggiare le superfici antiaderenti dell'apparecchio, non usare oggetti metallici, taglienti o appuntiti.

SOLO PER USO DOMESTICO

IMMAGINI

- | | | |
|-----------------------------------|--------------------------|------------------------------|
| 1. Coperchio | 7. Albero di rotazione | 13. Forchette del girarrosto |
| 2. Comandi display/touch | 8. Coperchio del tamburo | 14. Spiedo |
| 3. Elemento riscaldante | 9. Tamburo | 15. Spiedini (10) |
| 4. Maniglie della ciotola | 10. Maniglie del tamburo | 16. Teglie supporto Kebab |
| 5. Ciotola | 11. Griglia pieghevole | |
| 6. Pulsante di rilascio coperchio | 12. Pinze | |

UTILIZZO INCLINATO/IN PIANO





- Il nuovo elemento può emettere un po' di fumo all'inizio ma non è niente di preoccupante. Assicurarsi che la stanza sia ben aerata le prime due volte che utilizzate l'apparecchio.
- Lavare a mano le parti rimovibili. Sciacquare e poi asciugare accuratamente.

DISPLAY

Durante l'uso, il display alterna la visualizzazione della temperatura corrente e il tempo di default del programma per il programma selezionato. Se è già in funzione un programma, il display mostra il tempo di esecuzione rimanente del programma. Quando la temperatura è visualizzata sul display, il pulsante della temperatura (Ⓛ) lampeggia. Quando il tempo è visualizzato sul display, il pulsante del tempo (ⓐ) lampeggia.

GUIDA DEI PROGRAMMI

E' possibile cambiare la temperatura di default e il tempo di esecuzione dei programmi.

Programma	Impostazioni di default		Gamma regolabile	
	Temperatura °C	Tempo (min.)	Temperatura °C	Tempo (min.)
Frittura ad aria 	220	30	150 - 220	1 - 60
Cottura arrosto/al forno 	175	30	100 - 220	1 - 60
Grill 	190	15	100 - 220	1 - 60
Girarrosto 	190	30	120 - 220	1 - 60

- Per selezionare un programma, premere il pulsante sopra indicato.
- Per cambiare la temperatura, prima premere il pulsante della temperatura (Ⓛ) poi utilizzare le frecce verso l'alto (▲) e verso il basso (▼) per selezionare la temperatura desiderata.
- Per cambiare il tempo di esecuzione del programma, prima premere il pulsante del tempo (ⓐ) poi utilizzare le frecce verso l'alto (▲) e verso il basso (▼) per selezionare il tempo desiderato.
- Se necessario, è possibile cambiare le impostazioni di tempo e temperatura utilizzando lo stesso metodo mentre il programma è in funzione.

GRIGLIA

Prima dell'uso, aprire e assicurare i piedi della griglia come mostrato (Fig. E). La griglia in dotazione può essere posizionata in posizione alta (Fig. F) avvicinando il cibo all'elemento riscaldante, o in posizione bassa (Fig. G) allontanando il cibo dall'elemento riscaldante. I piedi della griglia possono essere chiusi per riporla.

FRITTURA AD ARIA

1. Scollegare il vostro Cyclofry plus.
2. Mettere gli alimenti da friggere nel tamburo. Non riempire troppo il tamburo. Lasciare abbastanza spazio per permettere all'aria di circolare e agli ingredienti di muoversi liberamente (Fig. A).
3. Montare il coperchio sul tamburo (Fig. B).
4. Inserire l'albero di rotazione nell'apertura della ciotola (Fig. C).
5. Abbassare il tamburo fino a quando i due fori nelle maniglie corrispondono ai due perni del corpo della friggitrice (Fig. D). Il coperchio non si chiude se i perni non passano attraverso i fori della maniglia.
6. Collegare il vostro Cyclofry plus. L'unità emette un segnale acustico e il display si illumina brevemente.
7. Premere il pulsante di accensione (⏻).
8. Il display si illumina mostrando i programmi disponibili.
9. Toccare il pulsante (☺) per selezionare il programma Frittura ad aria.
10. Il display alterna la visualizzazione della temperatura di default del programma e del tempo di esecuzione del programma (vedi DISPLAY). E' possibile cambiare queste impostazioni (vedi la GUIDA DEL PROGRAMMA).
11. Cambiare le impostazioni come si vuole o accettare quelle impostate di default. Premere il pulsante di accensione (⏻) per avviare il programma.
12. Una volta terminato il programma, il display si spegne (tranne il pulsante di accensione) e la ventola funziona per 20 secondi. Dopo 20 secondi, il vostro Cyclofry plus emette 5 segnali acustici e poi si spegne.

Rimozione del tamburo

1. Aprire il coperchio. Fare attenzione al vapore e all'aria calda che fuoriescono.
2. Utilizzare le due maniglie per rimuovere il tamburo. Raccomandiamo di utilizzare dei guanti da forno in quanto il tamburo e le zone circostanti sono CALDI.
3. Spingere il tamburo lontano da voi (verso la parte posteriore dell'unità) poi sollevare l'estremità del tamburo che è più vicina a voi leggermente verso l'alto fino a quando si libera il bordo della ciotola.
4. Sollevare il tamburo lontano dalla ciotola e posizionarlo su una superficie resistente al calore.
5. Rimuovere con cura il coperchio del tamburo e svuotare il contenuto.

COTTURA ALLA GRIGLIA

La funzione grill è perfetta per grigliare, rosolare o dorare. Utilizzare come un normale grill mettendo il cibo vicino alla fonte di calore utilizzando la griglia.

1. Scollegare il vostro Cyclofry plus.
2. Posizionare la griglia nella ciotola. Utilizzarla in posizione alta.
3. Collegare il vostro Cyclofry plus. L'unità emette un segnale acustico e il display si illumina brevemente.
4. Premere il pulsante di accensione (⏻).
5. Il display si illumina mostrando i programmi disponibili.
6. Toccare il pulsante (☺) per selezionare il programma Grill.
7. Il display alterna la visualizzazione della temperatura di default del programma e del tempo di esecuzione del programma (vedi DISPLAY). E' possibile cambiare queste impostazioni (vedi la GUIDA DEL PROGRAMMA).
8. Cambiare le impostazioni come si vuole o accettare quelle impostate di default.
9. Premere il pulsante di accensione (⏻) per avviare il programma.
10. Una volta terminato il programma, il display si spegne (tranne il pulsante di accensione) e la ventola funziona per 20 secondi. Dopo 20 secondi, il vostro Cyclofry plus emette 5 segnali acustici e poi si spegne.
11. Aprire il coperchio. Fare attenzione al vapore e all'aria calda che fuoriescono.
12. E' possibile utilizzare le pinze per rimuovere con cura gli alimenti. Raccomandiamo di utilizzare dei guanti da forno.
 - Il programma può essere messo in pausa in qualsiasi momento aprendo il coperchio. Chiudere il coperchio per riprendere il programma.
 - Per arrestare il programma, premere il pulsante di accensione (⏻). Il programma si arresta e la ventola continua a funzionare per 20 secondi. Qualsiasi impostazione di programma viene persa.

COTTURA ARROSTO/AL FORNO

1. Scollegare il vostro Cyclofry plus.
2. Il cibo può essere anche cotto direttamente nella ciotola (es. dolci).
3. Il cibo può essere disposto direttamente sulla griglia o in una pirofila di dimensioni adeguate.
4. Collegare il vostro Cyclofry plus. L'unità emette un segnale acustico e il display si illumina brevemente.
5. Premere il pulsante di accensione (⏻).
6. Il display si illumina mostrando i programmi disponibili.
7. Toccare il pulsante (☺) per selezionare il programma cottura arrosto/al forno.
8. Il display alterna la visualizzazione della temperatura di default del programma e del tempo di esecuzione del programma (vedi DISPLAY). E' possibile cambiare queste impostazioni (vedi la GUIDA DEL PROGRAMMA).
9. Cambiare le impostazioni come si vuole o accettare quelle impostate di default.
10. Premere il pulsante di accensione (⏻) per avviare il programma.



11. Una volta terminato il programma, il display si spegne (tranne il pulsante di accensione) e la ventola funziona per 20 secondi. Dopo 20 secondi, il vostro Cyclofry plus emette 5 segnali acustici e poi si spegne.
 12. Aprire il coperchio. Fare attenzione al vapore e all'aria calda che fuoriescono.
 13. E' possibile utilizzare le pinze per rimuovere con cura gli alimenti. Raccomandiamo di utilizzare dei guanti da forno.
- Il programma può essere messo in pausa in qualsiasi momento aprendo il coperchio. Chiudere il coperchio per riprendere il programma.
 - Per arrestare il programma, premere il pulsante di accensione (⏻). Il programma si arresta e la ventola continua a funzionare per 20 secondi. Qualsiasi impostazione di programma viene persa.

ACCESSORIO GIRARROSTO

L'accessorio girarrosto fa girare lentamente il cibo sotto l'elemento scaldante per cuocere in modo perfettamente uniforme anche grandi pezzi di carne e polli interi.

1. Inserire una delle forchette del girarrosto sullo spiedo e stringere la vite. Infilzare la carne sullo spiedo, quindi inserire l'altra forchetta come mostrato (Fig. H). Stringere la vite sulla forchetta per reggere la carne.
 2. Inserire l'estremità dell'albero di rotazione dello spiedo nell'apertura nella ciotola (Fig. J)
 3. Abbassare l'altra estremità dello spiedo sul supporto all'interno della ciotola (Fig. K).
 4. Collegare il vostro Cyclofry plus. L'unità emette un segnale acustico e il display si illumina brevemente.
 5. Premere il pulsante di accensione (⏻).
 6. Il display si illumina mostrando i programmi disponibili.
 7. Toccare il pulsante (⏻) per selezionare il programma Girarrosto.
 8. Il display alterna la visualizzazione della temperatura di default del programma e del tempo di esecuzione del programma (vedi DISPLAY). E' possibile cambiare queste impostazioni (vedi la GUIDA DEL PROGRAMMA).
 9. Cambiare le impostazioni come si vuole o accettare quelle impostate di default.
 10. Premere il pulsante di accensione (⏻) per avviare il programma.
 11. Una volta terminato il programma, il display si spegne (tranne il pulsante di accensione) e la ventola funziona per 20 secondi. Dopo 20 secondi, il vostro Cyclofry plus emette 5 segnali acustici e poi si spegne.
 12. Aprire il coperchio. Fare attenzione al vapore e all'aria calda che fuoriescono.
 13. E' possibile utilizzare le pinze per rimuovere con cura gli alimenti. Raccomandiamo di utilizzare dei guanti da forno.
- Il programma può essere messo in pausa in qualsiasi momento aprendo il coperchio. Chiudere il coperchio per riprendere il programma.
 - Per arrestare il programma, premere il pulsante di accensione (⏻). Il programma si arresta e la ventola continua a funzionare per 20 secondi. Qualsiasi impostazione di programma viene persa.

ACCESSORIO SPIEDINI

Questo accessorio kebab è ideale per cuocere spiedini etc. e fa ruotare delicatamente il cibo sotto l'elemento riscaldante. Per una cottura uniforme l'accessorio può reggere 10 spiedini.

1. Inserire la piastra circolare di supporto del kebab nello spiedo. Orientare la piastra in modo che la parte con la vite si trovi nella stessa estremità dell'attacco nero della trasmissione. Inserire la piastra con le scanalature nel bordo dello spiedo con la vite rivolta verso l'esterno lontano dalla teglia. Ci sono due avvallamenti sulla parte frontale dello spiedo. Nel fissare le piastre, assicurarsi che le viti entrino negli avvallamenti dello spiedo prima di fissare (Fig. L).
2. Posizionare il cibo sugli spiedini. Inserire l'estremità dello spiedino in un foro della piastra (Fig. M).
3. Inserire l'altra estremità nella scanalatura di fronte al foro (Fig. N).
4. Fare avanzare lo spiedino fino a quando l'estremità curva si blocca nel foro sotto la scanalatura (Fig. P).
5. Quando sono stati montati tutti gli spiedini, montare l'accessorio per il kebab nella ciotola allo stesso modo dell'accessorio per il girarrosto.
6. Fare funzionare il vostro Cyclofry plus come quando si utilizza l'accessorio per il girarrosto (Vedi ACCESSORIO GIRARROSTO).

CURA E MANUTENZIONE

1. Scollegare l'apparecchio e lasciarlo raffreddare.
2. La ciotola può essere staccata dal corpo principale per la pulizia.
3. Pulire le superfici interne ed esterne dell'apparecchio con un panno umido.
4. Lavare a mano le parti rimovibili, sciacquare e asciugare.
5. Nel rimontare la ciotola, assicurarsi di premerla verso il basso fino in fondo nel corpo dell'apparecchio.

 Queste parti sono lavabili in lavastoviglie.

Se si usa la lavastoviglie, l'ambiente estremo al suo interno altera le finiture superficiali. Il danno dovrebbe essere solo estetico e non dovrebbe modificare l'operatività dell'apparecchio.

CONSIGLI E SUGGERIMENTI

- Non mettere cibo impanato, ad esempio con pangrattato, nel tamburo perché l'azione di rotazione/capovolgimento del tamburo fa cadere la panatura dal cibo durante la cottura.
- Non riempire troppo il tamburo perché questo può limitare il flusso d'aria calda che può alterare il tempo di cottura ed influenzare la qualità della cottura.

RICICLO



Per evitare problemi di salute ed ambientali dovuti a sostanze pericolose, gli apparecchi e le batterie ricaricabili e non ricaricabili contrassegnati con uno di questi simboli non devono essere smaltiti con i rifiuti urbani indifferenziati. Smaltire i prodotti elettrici ed elettronici e, quando possibile, le batterie ricaricabili e non ricaricabili, in un punto di raccolta autorizzato per il riciclo/la raccolta.

RICETTE

FUNGHI PORTOBELLO GRIGLIATI AI TRE FORMAGGI 4 Porzioni

Tempo di preparazione: 5-10 minuti

Tempo di cottura: 5-10 minuti

- 4 funghi Portobello
- 200 g di formaggio cheddar, grattugiato
- 3 spicchi d'aglio, tagliati finemente a cubetti
- 2 cipollotti, tagliati finemente a cubetti
- 50 g di formaggio parmigiano, grattugiato
- 75 g di formaggio di capra
- 3 g di pepe nero schiacciato
- 4 g di prezzemolo a foglia piatta, tritato
- 15 ml di olio d'oliva
- 2 g di paprika

1. Togliere il picciolo e la pelle dai funghi. Spruzzare con olio d'oliva e condire.
2. Mescolare insieme il formaggio cheddar, l'aglio, la cipolla, il pepe nero schiacciato, il prezzemolo e l'olio d'oliva. Dividere in parti uguali tra i funghi.
3. Dividere il formaggio di capra in 4 parti uguali e sbriciolare sui funghi. Fare lo stesso con il parmigiano grattugiato. Spruzzare la paprika uniformemente sulla parte superiore.
4. Selezionare la modalità Grill. Mettere la griglia nella ciotola in posizione bassa e mettere i funghi sulla griglia. Cuocere per 15-20 minuti.

SALMONE GRIGLIATO CON LIMONE E ANETO 4 Porzioni

Tempo di preparazione: 5-10 minuti

Tempo di cottura: 5-10 minuti (secondo la forma e le dimensioni dei pezzi di salmone)

- 4 porzioni di salmone di circa 200 g ciascuno
- Scorza e succo di 1 limone
- 2 spicchi d'aglio, finemente tritati
- 30 ml di olio d'oliva
- 30 ml di vino bianco
- 3 g di foglie di aneto
- Sale e pepe q.b.

1. Mescolare insieme la scorza del limone, il succo del limone, l'aglio, l'olio d'oliva, il vino bianco.
2. Mettere le porzioni di salmone su un vassoio e ricoprire con la miscela. Condire.
3. Selezionare la modalità Grill. Mettere la griglia nella ciotola in posizione alta e mettere le porzioni di salmone sulla griglia. Cuocere per 5-10 minuti fino a quando il salmone inizia a sfaldarsi.

POLLO ALLO SPIEDO CON ERBE E PEPERONCINO Porzioni: circa 4

Tempo di preparazione: 5-10 minuti più 20 minuti fuori dal frigorifero.

Tempo di cottura: 45-60 minuti

- 1 pollo intero, circa 2 kg
- 30 ml di olio d'oliva
- 3 g di foglie di rosmarino, tritate
- 3 g di foglie di timo, tritate
- 3 g di pepe nero schiacciato
- 4 spicchi d'aglio, finemente tritati
- 3 g di crema di peperoncino
- Sale q.b.

1. Togliere il pollo dal frigo 20 minuti prima di cuocerlo.
2. Mescolare insieme l'olio d'oliva, il rosmarino, il timo, il pepe nero schiacciato, l'aglio, il peperoncino e il sale.
3. Inserire lo spiedo nel pollo e fissarlo con le forchette.
4. Spennellare la miscela su tutto il pollo.
5. Selezionare la modalità Girarrosto. Inserire lo spiedo nella ciotola e cuocere per 45-60 minuti fino a quando i succhi diventano chiari.

KEBAB CON HALOUMI E VERDURE 5 Porzioni

Tempo di preparazione: 20-25 minuti

Tempo di cottura: 15-20 minuti

- 500 g di formaggio haloumi, tagliato in 20 pezzi della stessa grandezza
- 2 peperoni misti, tagliati in 20 pezzi della stessa grandezza
- 10 pomodori ciliegini
- 1 cipolla rossa, tagliata in 10 pezzi della stessa grandezza
- 1 zucchina, tagliata in 20 pezzi della stessa grandezza
- 2 mazzi di basilico
- 120 ml di olio d'oliva
- 3 spicchi d'aglio, finemente tritati
- Sale e pepe q.b.

1. Mescolare insieme basilico, aglio e olio d'oliva, mettere da parte.
2. Su ogni spiedo del kebab mettere due pezzi di haloumi e peperone, un pomodoro ciliegino e un pezzo di cipolla rossa e la zucchina. Spalmare con un cucchiaino l'olio al basilico uniformemente sopra i kebab. Montare l'accessorio del kebab e gli spiedini secondo le istruzioni.
3. Selezionare la modalità Girarrosto ed inserire l'accessorio kebab nella ciotola. Cuocere per 15-20 minuti.



FONDENTI DI ARANCIA AL CIOCCOLATO 6 Porzioni

Tempo di preparazione: 45 minuti compreso il tempo per mettere in frigo

Tempo di cottura: 15 minuti

Apparecchiatura: 6 formine.

- 200 g di cioccolato fondente (con almeno il 54% di cacao)
- 200 g di burro non salato
- 50 g di burro non salato, fuso
- 140 g di zucchero extra-fine
- 4 uova grandi
- 100 g di farina semplice
- 20 g di cacao in polvere e altro in più da spolverare
- 5 g di lievito in polvere
- Scorza di 2 arance

1. Mettere le formine su un vassoio e spennellare la parte interna con parte del burro fuso con movimenti verso l'alto. Mettere le formine in frigo per 5 minuti e ripetere il procedimento con più burro. Mettere un po' di cacao in polvere in ogni formina e ruotare le formine fino a quando il rivestimento di burro risulta coperto uniformemente con il cacao in polvere. Battere con le dita per eliminare ogni eccesso di cacao in polvere.
2. Sciogliere lentamente cioccolato, burro e aggiungere la scorza di arancia. Sbattere separatamente lo zucchero e le uova insieme fino a quando formano un impasto chiaro e soffice. Togliere la scorza di arancia dalla miscela di cioccolato. Unire uova e zucchero alla miscela di cioccolato.
3. Setacciare la farina, il cacao in polvere e il lievito in polvere. Incorporare nella miscela di cioccolato fino a quando il composto appare ben amalgamato.
4. Dividere la miscela fra le formine e mettere in frigo per almeno 20 minuti.
5. Selezionare la modalità Arrosto/Cottura al forno. Mettere la griglia nella ciotola in posizione bassa e scaldare per 2 minuti. Mettere accuratamente i fondenti sulla griglia e impostare il tempo a 12-13 minuti. Cuocere fino a quando la parte superiore inizia a formare una crosta e i fondenti iniziano a uscire dai lati delle formine.
6. Finita la cottura, lasciare riposare per 1 minuto prima di servire.

GUIDA ALLA COTTURA

La seguente tabella dà i tempi di cottura approssimativi per gli alimenti comuni.

Alimento	Programma	Accessorio	Quantità	Tempo approssimativo (min)	Temperatura (°C)	Note
Patatine fritte surgelate	Frittura ad aria	Tamburo	500 g	35-50	220	
			750 g	40-60		
Patatine fritte fatte in casa	Frittura ad aria	Tamburo	500 g	35-45	220	Sciogliere due volte in acqua fredda, scolare e asciugare con carta. Mescolare in 1 cucchiaino di olio.
			750 g	40-60		
Ali di pollo	Frittura ad aria	Griglia, alta		15-20	220	Mescolare a metà cottura. Accertarsi che sia completamente cotto.
Cosce di pollo	Frittura ad aria	Griglia, alta		20-25	220	Mescolare di tanto in tanto. Accertarsi che sia completamente cotto.
Petto di pollo	Grill	Griglia, alta		10-15	190	Accertarsi che sia completamente cotto.
Straccetti di pollo fresco	Grill	Griglia, bassa		10-12	200	Mescolare a metà cottura. Accertarsi che sia completamente cotto.
Nugget di pollo surgelati	Cottura al forno	Griglia, bassa		12-14	190	Mescolare a metà cottura.
Pollo intero	Girarrosto	Girarrosto		45-60	190	
Petto di tacchino	Frittura ad aria	Griglia, bassa	250 g	7-10	220	Mescolare a metà cottura.
Burger freschi	Cottura al forno	Griglia, alta		15-20	175	Preparare dei burger di dimensioni simili.
Burger surgelati	Cottura al forno	Griglia, alta		13-18	175	Mescolare a metà cottura.
Costole di maiale	Frittura ad aria	Griglia, alta	250 g	12-18	220	Mescolare a metà cottura.
Salsicce	Grill	Griglia, alta		25-35	190	Mescolare a metà cottura.
Bacon	Frittura ad aria	Griglia, bassa		7-40	220	
Spicchi di patate dolci	Frittura ad aria	Tamburo	750 g	30-45	220	Lasciare la pelle. Mescolare in 1 cucchiaino di olio e condire.
Verdure mediterranee grigliate	Frittura ad aria	Tamburo	500 g	15-20	200	Tagliare in pezzi di uguali dimensioni.
Bastoncini di pesce fatti in casa	Frittura ad aria	Griglia, bassa		7-8	220	Mescolare a metà cottura. Accertarsi che sia completamente cotto.
Bastoncini di pesce surgelati	Cottura al forno	Griglia, bassa		10-12	190	Mescolare a metà cottura.
Salmone	Grill	Griglia, alta	200 g	4-8	190	Il tempo di cottura dipende dalla dimensione.
Cavolfiore arrostito	Frittura ad aria	Tamburo	500 g	10-15	220	Tagliare in pezzi di uguali dimensioni, c.ca 2cm
Cavoletti di Bruxelles arrostiti	Frittura ad aria	Tamburo	300 g	15-20	220	Mescolare in 1 cucchiaino di olio.
Broccoli arrostiti	Grill	Tamburo	500 g	15-20	190	Tagliare in piccoli pezzi (2cm).
Funghi	Frittura ad aria	Tamburo	300 g	10-12	220	
Patate ripiene	Frittura ad aria	Griglia, bassa		30-50	220	Spennellare con olio e condire. Mescolare di tanto in tanto.
Spicchi di brie	Cottura al forno	Griglia, bassa		7-10	175	Cuocere quando raggiunge la temperatura ambiente
Pizza	Cottura al forno	Griglia, bassa		5-7	200	Pitta pizza/mini/fetta. Rimuovere tutto l'imballaggio
Kebab con carne	Girarrosto	Spiedini		15-20	190	Il tempo di cottura dipende dalla dimensione della carne.
Kebab con verdure	Girarrosto	Spiedini		10-20	190	Haloumi, verdure, ecc.
Dolce base	Cottura al forno	Griglia, bassa		10-15	175	Cuocere i dolci dentro i pirottini

Cuocere la carne, il pollame e derivati fino a quando i liquidi che fuoriescono sono trasparenti. Cuocere il pesce fino a quando è completamente opaco all'interno.



Lea las instrucciones, guárdelas en un lugar seguro y, en caso de dar el aparato a otra persona, entréguelas también. Retire todo el embalaje antes de usar el aparato.

MEDIDAS DE SEGURIDAD IMPORTANTES

Siga las precauciones básicas de seguridad, a saber:

Los niños de 0 a 8 años no deben usar el aparato. Los niños mayores de 8 años pueden usar el aparato bajo supervisión de un adulto. Las personas con facultades físicas, sensoriales o mentales reducidas o con falta de experiencia y conocimiento pueden usar el aparato bajo supervisión o si han recibido instrucciones sobre el uso del aparato de forma segura y entienden los peligros que conlleva. Mantenga el aparato y el cable fuera del alcance de los niños menores de 8 años. Los niños no deben realizar las tareas de limpieza y mantenimiento del aparato.

Debe colocar el aparato en una superficie estable con los mangos dispuestos de tal forma que se evite el derrame de líquidos calientes.

No conecte el aparato por medio de un temporizador ni de un sistema de control remoto.

 Las superficies del aparato se calentarán durante su uso.

Si el cable está dañado, devuelva el aparato, para evitar peligro.

 No sumerja el cuerpo del aparato en líquido.

- No ponga ningún otro acoplamiento o accesorio (recambio) que no haya sido adquirido del fabricante.
- No use el aparato para ningún fin distinto a los descritos en estas instrucciones.
- No use el aparato si está dañado o si no funciona bien.
- No utilice utensilios metálicos o afilados, éstos dañarán las superficies antiadherentes.

SOLO PARA USO DOMÉSTICO

ILUSTRACIONES

- | | | |
|-----------------------------------|----------------------|-------------------------------------|
| 1. Tapa | 7. Eje motor | 13. Horquillas para asar |
| 2. Pantalla / controles táctiles | 8. Tapa del tambor | 14. Eje |
| 3. Resistencia | 9. Tambor | 15. Brochetas (x 10) |
| 4. Asas del recipiente | 10. Asas del tambor | 16. Placas de sujeción de brochetas |
| 5. Recipiente | 11. Rejilla plegable | |
| 6. Botón de desbloqueo de la tapa | 12. Pinzas | |

ANTES DE USAR POR PRIMERA VEZ





- Al ser nueva, la resistencia puede desprender algo de humo al principio, pero esto no debe ser motivo de preocupación. Asegúrese de que la habitación está bien ventilada las primeras veces que usa el aparato.
- Lave a mano las piezas desmontables. Enjuáguelas y séquelas bien.

PANTALLA

Cuando el aparato está en marcha, la pantalla alterna entre la temperatura actual y el tiempo predeterminado para el programa seleccionado en ese momento. Si ya hay un programa en curso, el visualizador mostrará el tiempo que falta para que termine el programa activo. Cuando muestre la temperatura, se encenderá el botón de temperatura (⌚). Cuando muestre el tiempo, se encenderá el botón de tiempo (⌚).

GUÍA DE PROGRAMAS

Puede modificar el tiempo de duración y la temperatura predeterminados para cada programa.

Programa	Configuración predeterminada		Intervalo ajustable	
	Temperatura °C	Tiempo (min)	Temperatura °C	Tiempo (min)
Freír con aire 	220	30	150 - 220	1 - 60
Hornear 	175	30	100 - 220	1 - 60
Grill 	190	15	100 - 220	1 - 60
Asar 	190	30	120 - 220	1 - 60

- Para seleccionar un programa, pulse el botón correspondiente entre los que aparecen en la tabla.
- Para modificar la temperatura, pulse primero el botón de temperatura (⌚). A continuación, seleccione la temperatura deseada usando las flechas arriba (▲) y abajo (▼).
- Para modificar el tiempo de duración del programa, pulse primero el botón de tiempo (⌚). A continuación, seleccione el tiempo deseado usando las flechas arriba (▲) y abajo (▼).
- En caso necesario, puede modificar del mismo modo la configuración de tiempo y temperatura con el programa en marcha.

REJILLA

Antes de usar la rejilla, despliegue y fije las patas tal y como muestra la imagen (fig. E). La rejilla proporcionada puede colocarse en la posición superior (fig. F), para acercar los alimentos a la resistencia, o en la posición inferior (fig. G), para alejar los alimentos de la resistencia. Las patas de la rejilla pueden doblarse para guardarla.

FREÍR CON AIRE

1. Desenchufe el Cyclofry plus .
2. Introduzca en el tambor los alimentos que desea freír. No llene el tambor en exceso. Deje espacio suficiente para que el aire circule y los ingredientes puedan moverse libremente (fig. A).
3. Coloque la tapa en el tambor (fig. B).
4. Encaje la abertura del recipiente en el eje motor (fig. C).
5. Baje el tambor hasta que los orificios de las asas encajen en los salientes del cuerpo del aparato (fig. D). La tapa no cerrará si los salientes no están dentro de los orificios de las asas.
6. Enchufe el Cyclofry plus . El aparato emitirá un pitido y la pantalla se iluminará durante unos instantes.
7. Pulse el botón de encendido (⏻).
8. La pantalla se iluminará para mostrar los programas disponibles.
9. Pulse el botón (⏻) para seleccionar el programa para freír con aire.
10. La pantalla alternará entre el tiempo de duración del programa y la temperatura predeterminados (consulte el apartado PANTALLA). Puede modificar cualquiera de estos parámetros (consulte el apartado GUÍA DE PROGRAMAS).
11. Puede modificar la configuración, si así lo desea, o aceptar la predeterminada. Pulse el botón de encendido (⏻) para poner en marcha el programa.
12. Cuando el programa haya terminado, la pantalla se apagará (excepto el botón de encendido) y el ventilador funcionará durante 20 segundos. Transcurridos 20 segundos, el Cyclofry plus emitirá 5 pitidos y luego se apagará.

Cómo extraer el tambor

1. Abra la tapa. Tenga cuidado por si sale vapor y aire caliente.
2. Sujete el tambor por las asas. Se recomienda utilizar guantes de horno porque el tambor y las superficies adyacentes estarán CALIENTES.
3. Empuje el tambor hacia la parte trasera del aparato, alejándolo de usted. A continuación, eleve ligeramente la parte del tambor más cercana a usted hasta que sobresalga por el borde del recipiente.
4. Levante el tambor, extráigalo del recipiente y colóquelo en una superficie resistente al calor.
5. Destape el tambor con cuidado y vuelque su contenido.

GRILL

La función grill es perfecta para asar a la parrilla, tostar o dorar alimentos. Utilice el aparato como un grill convencional, acercando los ingredientes al calor empleando la rejilla.

1. Desenchufe el Cyclofry plus .
 2. Coloque la rejilla en el recipiente. Utilice la rejilla en la posición superior.
 3. Enchufe el Cyclofry plus . El aparato emitirá un pitido y la pantalla se iluminará durante unos instantes.
 4. Pulse el botón de encendido (⏻).
 5. La pantalla se iluminará para mostrar los programas disponibles.
 6. Pulse el botón (⏻) para seleccionar el programa de grill.
 7. La pantalla alternará entre el tiempo de duración del programa y la temperatura predeterminados (consulte el apartado PANTALLA). Puede modificar cualquiera de estos parámetros (consulte GUÍA DE PROGRAMAS).
 8. Puede modificar la configuración, si así lo desea, o aceptar la predeterminada.
 9. Pulse el botón de encendido (⏻) para poner en marcha el programa.
 10. Cuando el programa haya terminado, la pantalla se apagará (excepto el botón de encendido) y el ventilador funcionará durante 20 segundos. Transcurridos 20 segundos, el Cyclofry plus emitirá 5 pitidos y luego se apagará.
 11. Abra la tapa. Tenga cuidado por si sale vapor y aire caliente.
 12. Puede utilizar las pinzas para retirar la rejilla con precaución. Se recomienda utilizar guantes de horno.
- Puede pausar el programa en cualquier momento abriendo la tapa. Cíerrela para reiniciar el programa.
 - Si desea interrumpir el programa, pulse el botón de encendido (⏻). El programa se detendrá y el ventilador seguirá funcionando durante 20 segundos. La configuración del programa se perderá.

HORNEAR

1. Desenchufe el Cyclofry plus .
2. Coloque la rejilla en el recipiente. Úsela en la posición inferior. Algunos alimentos (por ejemplo, pasteles) se pueden hornear directamente en el recipiente.
3. Puede colocar los alimentos directamente sobre la rejilla o en un molde refractario del tamaño adecuado.
4. Enchufe el Cyclofry plus . El aparato emitirá un pitido y la pantalla se iluminará durante unos instantes.
5. Pulse el botón de encendido (⏻).
6. La pantalla se iluminará para mostrar los programas disponibles.
7. Pulse el botón (⏻) para seleccionar el programa para hornear.
8. La pantalla alternará entre el tiempo de duración del programa y la temperatura predeterminados (consulte el apartado PANTALLA). Puede modificar cualquiera de estos parámetros (consulte el apartado GUÍA DE PROGRAMAS).
9. Puede modificar la configuración, si así lo desea, o aceptar la predeterminada.
10. Pulse el botón de encendido (⏻) para poner en marcha el programa.



11. Cuando el programa haya terminado, la pantalla se apagará (excepto el botón de encendido) y el ventilador funcionará durante 20 segundos. Transcurridos 20 segundos, el Cyclofry plus emitirá 5 pitidos y luego se apagará.
12. Abra la tapa. Tenga cuidado por si sale vapor y aire caliente.
13. Puede utilizar las pinzas para retirar la rejilla con precaución. Se recomienda utilizar guantes de horno.
 - Puede pausar el programa en cualquier momento abriendo la tapa. Cíerrela para reiniciar el programa.
 - Si desea interrumpir el programa, pulse el botón de encendido (⏻). El programa se detendrá y el ventilador seguirá funcionando durante 20 segundos. La configuración del programa se perderá.

ACCESORIO ASADOR

El accesorio asador gira los alimentos poco a poco bajo la resistencia. Así se obtiene una cocción uniforme perfecta para asar trozos de carne grandes y pollos enteros.

1. Coloque en el eje una de las horquillas para asar y apriete el tornillo. Ensarte la carne en el eje y coloque la otra horquilla como se muestra en la imagen (fig. H). Apriete el tornillo de la horquilla para sujetar la carne.
2. Introduzca el extremo motor del eje en la abertura del recipiente (fig. J).
3. Descienda el otro extremo del eje hasta que encaje en el soporte situado dentro del recipiente (fig. K).
4. Enchufe el Cyclofry plus. El aparato emitirá un pitido y la pantalla se iluminará durante unos instantes.
5. Pulse el botón de encendido (⏻).
6. La pantalla se iluminará para mostrar los programas disponibles.
7. Pulse el botón (⏻) para seleccionar el programa para asar.
8. La pantalla alternará entre el tiempo de duración del programa y la temperatura predeterminados (consulte el apartado PANTALLA). Puede modificar cualquiera de estos parámetros (consulte el apartado GUÍA DE PROGRAMAS).
9. Puede modificar la configuración, si así lo desea, o aceptar la predeterminada.
10. Pulse el botón de encendido (⏻) para poner en marcha el programa.
11. Cuando el programa haya terminado, la pantalla se apagará (excepto el botón de encendido) y el ventilador funcionará durante 20 segundos. Transcurridos 20 segundos, el Cyclofry plus emitirá 5 pitidos y luego se apagará.
12. Abra la tapa. Tenga cuidado por si sale vapor y aire caliente.
13. Puede utilizar las pinzas para retirar la rejilla con precaución. Se recomienda utilizar guantes de horno.
 - Puede pausar el programa en cualquier momento abriendo la tapa. Cíerrela para reiniciar el programa.
 - Si desea interrumpir el programa, pulse el botón de encendido (⏻). El programa se detendrá y el ventilador seguirá funcionando durante 20 segundos. La configuración del programa se perderá.

ACCESORIO PARA BROCHETAS

El accesorio para brochetas es perfecto para preparar pinchos y alimentos similares; gira los alimentos poco a poco bajo la resistencia para obtener una cocción uniforme. En el accesorio se pueden colocar 10 brochetas.

1. Coloque en el eje la placa de sujeción de brochetas circular de forma que el tornillo quede del mismo lado que el acoplamiento negro. Coloque la placa que tiene ranuras en el borde con el tornillo mirando hacia afuera, alejado de la otra placa. El eje tiene dos hendiduras en sus extremos; al colocar las placas, compruebe que los tornillos encajan en dichas hendiduras antes de apretarlos (fig. L).
2. Ensarte los ingredientes en las brochetas. Introduzca el extremo de la brocheta en un orificio de la placa (fig. M).
3. Encaje el otro extremo en la ranura situada frente al orificio (fig. N).
4. Empuje la brocheta hacia adelante hasta que la punta curvada encaje en el orificio situado bajo la ranura (fig. P).
5. Una vez dispuestas todas las brochetas, coloque el accesorio para brochetas del mismo modo que el accesorio asador.
6. Ponga en marcha el Cyclofry plus del mismo modo que si utilizara el accesorio asador (consulte ACCESORIO ASADOR).

CUIDADO Y MANTENIMIENTO

1. Desenchufe el aparato y deje que se enfríe.
2. Puede extraer el recipiente del cuerpo del aparato para limpiarlo.
3. Limpie las superficies internas y externas del aparato con un paño húmedo.
4. Lave a mano las partes móviles, enjuáguelas y séquelas.
5. Cuando vuelva a colocar el recipiente, compruebe que lo empuja hacia abajo hasta que encaje bien en el cuerpo del aparato.

 Puede lavar estas piezas en el lavavajillas.

Si usa el lavavajillas, las condiciones adversas durante el lavado pueden afectar a los acabados de las superficies del aparato. El daño será solo estético y no debería afectar al funcionamiento del aparato.

CONSEJOS Y SUGERENCIAS

- No introduzca en el tambor ingredientes recubiertos de, por ejemplo, pan rallado. Las vueltas y sacudidas del tambor harán que el recubrimiento se desprenda durante la cocción.
- No llene el tambor en exceso; esto podría limitar el flujo de aire caliente, lo que influiría en el tiempo de cocción y perjudicaría la calidad de la misma.

RECICLAJE



Para evitar problemas medioambientales y de salud derivados de sustancias peligrosas, los electrodomésticos y las pilas recargables y no recargables en las que aparezca uno de estos símbolos no deben eliminarse junto con los residuos urbanos no seleccionados. Deseche siempre los aparatos eléctricos y electrónicos y, cuando corresponda, las pilas recargables y no recargables, en puntos oficiales de recogida/reciclado adecuados.

RECETAS

CHAMPIÑONES GRATINADOS A LOS TRES QUESOS 4 Raciones

Tiempo de preparación: 5-10 minutos

Tiempo de cocción: 15-20 minutos

- 4 champiñones
- 200 g de queso cheddar rallado
- 3 dientes de ajo picados finos
- 2 cebolletas picadas finas
- 50 g de queso parmesano rallado
- 75 g de queso de cabra
- 3 g granos de pimienta negra machacados
- 4 g de perejil picado
- 15 ml de aceite de oliva
- 2 g de pimentón

1. Pele los champiñones y quíteles los tallos. Rocíelos con aceite de oliva y salpimente.
2. Mezcle el queso cheddar, el ajo, la cebolleta, la pimienta machacada, el perejil y el aceite de oliva. Reparta la mezcla entre los champiñones.
3. Divida el queso de cabra en 4 y desmenúcelo sobre los champiñones. Haga lo mismo con el parmesano rallado. Espolvoree uniformemente el pimentón sobre los champiñones.
4. Seleccione el programa de grill. Coloque la rejilla en el recipiente en posición baja y disponga los champiñones sobre la rejilla. Cocine durante 15-20 minutos.

SALMÓN ASADO CON LIMÓN Y ENELDO 4 Raciones

Tiempo de preparación: 5-10 minutos

Tiempo de cocción: 5-10 minutos (en función de la forma y el tamaño de las porciones de salmón)

- 4 trozos de salmón de aprox. 200 g cada uno
- Zumo y ralladura de 1 limón
- 2 dientes de ajo picados finos
- 30 ml de aceite de oliva
- 30 ml de vino blanco
- 3 g de hojas de eneldo
- Sal y pimienta al gusto

1. Mezcle el zumo y la ralladura de limón, el ajo, el aceite de oliva y el vino blanco.
2. Disponga los trozos de salmón en una bandeja y cúbralos con este aderezo; salpimente.
3. Seleccione el programa de grill. Coloque la rejilla en el recipiente en posición alta y disponga los trozos de salmón sobre la rejilla. Cocine 5-10 minutos o hasta que el salmón empiece a abrirse.

POLLO ASADO A LAS HIERBAS CON GUINDILLA Raciones: aprox. 4

Tiempo de preparación: 5-10 minutos, más 20 minutos fuera de la nevera.

Tiempo de cocción: 45-60 minutos

- 1 pollo entero de aprox. 2 kg
- 30 ml de aceite de oliva
- 3 g hojas de romero picadas
- 3 g hojas de tomillo picadas
- 3 g granos de pimienta negra machacados
- 4 dientes de ajo picados finos
- 3 g de pasta de guindilla
- Sal al gusto

1. Saque el pollo de la nevera 20 minutos antes de asarlo.
2. Mezcle el aceite de oliva, el romero, el tomillo, la pimienta machacada, el ajo, la guindilla y la sal.
3. Ensarte el pollo en el eje, atravesándolo por el centro, y sujételo con las horquillas.
4. Frote el aderezo por todo el pollo.
5. Seleccione el programa para asar. Encaje el eje en el recipiente y cocine durante 45-60 minutos hasta que el jugo que se desprende tenga un color claro.

BROCHETAS DE HALLOUMI Y VERDURAS 5 Raciones

Tiempo de preparación: 20-25 minutos

Tiempo de cocción: 15-20 minutos

- 500 g de queso halloumi, cortado en 20 trozos iguales
- 2 pimientos variados, cortados en 20 trozos iguales
- 10 tomates cherry
- 1 cebolla roja, cortada en 10 trozos iguales
- 1 calabacín, cortado en 20 trozos iguales
- 2 manojos de albahaca
- 120 ml de aceite de oliva
- 3 dientes de ajo picados finos
- Sal y pimienta al gusto

1. Triture con la batidora la albahaca, el ajo y el aceite; reserve.
2. Ensarte en cada brocheta dos trozos de halloumi, dos trozos de pimiento, un tomate cherry, un trozo de cebolla roja y un trozo de calabacín. Reparta con una cuchara el aceite de albahaca sobre las brochetas. Coloque el accesorio para brochetas y las brochetas siguiendo las instrucciones.
3. Seleccione el programa para asar y encaje el accesorio para brochetas en el recipiente. Cocine durante 15-20 minutos.

FONDANTS DE CHOCOLATE A LA NARANJA 6 Raciones

Tiempo de preparación: 45 minutos, incluyendo el tiempo de refrigeración

Tiempo de cocción: 15 minutos

Utensilios: 6 moldes

- 200 g de chocolate negro (mín. 54 % cacao)
- 200 g de mantequilla sin sal
- 50 g de mantequilla sin sal derretida
- 140 g de azúcar extrafino
- 4 huevos grandes
- 100 g de harina
- 5 g de levadura en polvo
- Cáscara de 2 naranjas
- 20 g de cacao en polvo y algo más para espolvorear



1. Disponga los moldes en una bandeja y úntelos con mantequilla derretida, pintando el interior con movimientos ascendentes. Refrigere los moldes 5 minutos y vuelva a untarlos con más mantequilla. Coloque un poco de cacao en polvo en cada molde y gírelos hasta que el cacao cubra uniformemente la mantequilla. Voltee los moldes y sacuda el cacao sobrante.
2. Derrita a fuego lento el chocolate y la mantequilla con la cáscara de naranja. Aparte, bata el azúcar con los huevos hasta que adquieran una consistencia ligera y esponjosa. Retire la cáscara de naranja de la mezcla de chocolate. Combine la mezcla de chocolate con la de huevos y azúcar.
3. Tamice la harina con el cacao y la levadura. Incorpórela a la mezcla de chocolate hasta obtener una masa uniforme.
4. Reparta la masa entre los moldes y refrigérelos como mínimo 20 minutos.
5. Seleccione el programa para hornear. Coloque la rejilla en el recipiente en posición baja y precaliente 2 minutos. Disponga con cuidado los fondants sobre la rejilla y ajuste el tiempo de cocción a 12-13 minutos. Hornee los fondants hasta que empiecen a formar corteza en su parte superior y a separarse del lateral de los moldes.
6. Cuando estén listos, déjelos reposar 1 minuto antes de servir.

GUÍA DE COCINADO

La siguiente tabla indica tiempos de cocción aproximados para los ingredientes más habituales.

Alimento	Programa	Accesorio	Cantidad	Tiempo aprox. (min)	Temperatura (°C)	Notas
Patatas fritas congeladas	Freír con aire	Tambor	500 g	35-50	220	
			750 g	40-60		
Patatas fritas caseras	Freír con aire	Tambor	500 g	35-45	220	Aclarar dos veces con agua fría, escurrir y secar con papel de cocina. Mezclar con 1 cucharadita de aceite.
			750 g	40-60		
Alitas de pollo	Freír con aire	Rejilla, posición alta		15-20	220	Voltear a mitad de cocción. Asegurarse de que está correctamente cocinado.
Muslos de pollo	Freír con aire	Rejilla, posición alta		20-25	220	Voltear ocasionalmente. Asegurarse de que está correctamente cocinado.
Pechuga de pollo	Grill	Rejilla, posición alta		10-15	190	Asegurarse de que está correctamente cocinado.
Tiras de pollo frescas	Grill	Rejilla, posición baja		10-12	200	Voltear a mitad de cocción. Asegurarse de que está correctamente cocinado.
Nuggets de pollo congelados	Hornear	Rejilla, posición baja		12-14	190	Voltear a mitad de cocción.
Pollo entero	Asar	Asar		45-60	190	
Pechuga de pavo	Freír con aire	Rejilla, posición baja	250 g	7-10	220	Voltear a mitad de cocción.
Carne de hamburguesa fresca	Hornear	Rejilla, posición alta		15-20	175	Hacer hamburguesas de tamaño similar.
Carne de hamburguesa congelada	Hornear	Rejilla, posición alta		13-18	175	Voltear a mitad de cocción.
Chuleta de cerdo	Freír con aire	Rejilla, posición alta	250 g	12-18	220	Voltear a mitad de cocción.
Salchichas	Grill	Rejilla, posición alta		25-35	190	Voltear a mitad de cocción.
Beicon	Freír con aire	Rejilla, posición baja		7-40	220	
Cuñas de boniato	Freír con aire	Tambor	750 g	30-45	220	Con la piel. Mezclar con 1 cucharadita de aceite y sazonar
Verduras mediterráneas asadas	Freír con aire	Tambor	500 g	15-20	200	Cortar en trozos de tamaño similar.
Palitos de pescado caseros	Freír con aire	Rejilla, posición baja		7-8	220	Voltear a mitad de cocción. Asegurarse de que está correctamente cocinado.
Palitos de pescado congelados	Hornear	Rejilla, posición baja		10-12	190	Voltear a mitad de cocción.
Salmón	Grill	Rejilla, posición alta	200 g	4-8	190	El tiempo de cocción dependerá del tamaño de la pieza.
Coliflor asada	Freír con aire	Tambor	500 g	10-15	220	Cortar en trozos de tamaño similar, de aprox. 2 cm.
Coles asadas	Freír con aire	Tambor	300 g	15-20	220	Mezclar con 1 cucharadita de aceite.
Brécol asado	Grill	Tambor	500 g	15-20	190	Cortar en trozos pequeños (2 cm.)
Champiñones	Freír con aire	Tambor	300 g	10-12	220	
Patata rellena	Freír con aire	Rejilla, posición baja		30-50	220	Untar con aceite y sazonar.
Cuñas de brife	Hornear	Rejilla, posición baja		7-10	175	Cocinar cuando esté a temperatura ambiente
Pizza	Hornear	Rejilla, posición baja		5-7	200	Pizza pita/mini/porción. Retirar el envase.
Kebab de carne	Asar	Brochetas		15-20	190	El tiempo de cocción dependerá del tamaño de la carne.
Kebab vegetal	Asar	Brochetas		10-20	190	Queso haloumi, verduras, etc.
Bizcocho básico	Hornear	Rejilla, posición baja		10-15	175	Cocinar los bizcochos en moldes para cupcakes.

Cocine la carne, aves y derivados hasta que salgan los jugos. Cocine el pescado hasta que su carne quede totalmente opaca.

Leia as instruções e guarde em lugar seguro. Forneça-as também caso venha a fornecer o aparelho a alguém. Retire todo o material de embalar antes da utilização.

MEDIDAS DE PRECAUÇÃO IMPORTANTES

Siga as seguintes instruções básicas de segurança:

Este aparelho não deve ser usado por crianças com idade inferior a oito anos. Este aparelho pode ser usado por crianças de idade igual ou superior a oito anos com supervisão contínua. Este aparelho pode ser usado por pessoas com capacidades físicas, sensoriais ou mentais reduzidas ou com falta de experiência e conhecimentos, caso sejam supervisionadas e tenham recebido instruções sobre o uso do aparelho de uma forma segura e compreendam os perigos envolvidos. Mantenha o aparelho e o cabo longe do alcance das crianças com idade inferior a oito anos. A limpeza e a manutenção não deverão ser levadas a cabo por crianças.

Este produto deverá ser posicionado numa superfície estável com as pernas em posição para evitar o derrame de líquidos quentes.

Não conecte o aparelho através de um temporizador ou sistema de controlo remoto.

⚠ As superfícies do aparelho vão aquecer durante o uso.

Se o cabo estiver danificado, o fabricante, o seu agente de assistência técnica ou alguém igualmente qualificado deverá substituí-lo a fim de evitar acidentes.

⊘ Não submerja o corpo do aparelho em líquido.

- Não utilize acessórios ou peças que não sejam fornecidos pela nossa empresa.
- Não utilize o aparelho para quaisquer outras finalidades senão as descritas nestas instruções.
- Não utilize o aparelho se estiver danificado ou se o seu funcionamento for defeituoso.
- Não utilize nada metálico ou afiado, pois danificará as superfícies antiaderentes.

APENAS PARA USO DOMÉSTICO

ESQUEMAS

- | | | |
|-------------------------------|------------------------|-------------------------|
| 1. Tampa | 7. Eixo de acionamento | 13. Garfos de espeto |
| 2. Visor/controles táteis | 8. Tampa do cesto | 14. Haste |
| 3. Resistência | 9. Cesto | 15. Espetos (x10) |
| 4. Pegas do recipiente | 10. Pegas do cesto | 16. Suportes para kebab |
| 5. Recipiente | 11. Grelha dobrável | |
| 6. Botão de abertura da tampa | 12. Pinças | |

ANTES DE UTILIZAR PELA PRIMEIRA VEZ





- A nova resistência pode deitar um pouco de fumo, mas não é nada de preocupante. Certifique-se de que a divisão está devidamente ventilada nas primeiras vezes que o utilizar.
- Lave as peças amovíveis à mão. Enxague e seque na totalidade.

VISOR

Durante a utilização, o visor alterna entre a apresentação da temperatura atual e o tempo predefinido para o programa selecionado no momento. Se um programa já estiver a ser executado, o visor apresenta o tempo de execução restante do programa. Quando a temperatura é apresentada, o botão da temperatura (Ⓜ) se acende. Quando o tempo é apresentado, o botão do tempo (Ⓢ) se acende.

GUIA DE PROGRAMAS

Pode alterar a temperatura e o tempo de execução predefinidos dos programas.

Programa	Predefinições		Intervalo ajustável	
	Temperatura (°C)	Tempo (min.)	Temperatura (°C)	Tempo (min.)
Fritura através de ar 	220	30	150 - 220	1 - 60
Assar/cozer 	175	30	100 - 220	1 - 60
Grelhar 	190	15	100 - 220	1 - 60
Churrasco 	190	30	120 - 220	1 - 60

- Para selecionar um programa, prima o botão relevante apresentado acima.
- Para alterar a temperatura, prima primeiro o botão da temperatura (Ⓜ) e, em seguida, utilize as setas para cima (▲) e para baixo (▼) para selecionar a temperatura pretendida.

- Para alterar o tempo de execução do programa, prima primeiro o botão do tempo (⊖) e, em seguida, utilize as setas para cima (▲) e para baixo (▼) para selecionar o tempo pretendido.
- Se necessário, pode alterar as definições de tempo e temperatura através do mesmo método durante a execução do programa.

GRELHA

Antes da utilização, desdobre e fixe as pernas da grelha como apresentado (fig. E). Pode colocar a grelha fornecida na posição alta (fig. F), o que aproxima os alimentos da resistência, ou na posição baixa (fig. G), o que afasta os alimentos da resistência. Pode dobrar as pernas da grelha para fins de arrumação

FRITURA ATRAVÉS DE AR

1. Desligue a Cyclofry plus da tomada.
2. Coloque os alimentos a fritar no cesto. Não encha demasiado o cesto. Deixe espaço suficiente para o ar circular e os ingredientes se moverem livremente (fig. A).
3. Coloque a tampa no cesto (fig. B).
4. Coloque o eixo de acionamento na abertura do recipiente (fig. C).
5. Baixe o cesto até os dois orifícios nas pegas se encaixarem nos dois pinos no corpo da fritadeira (fig. D). A tampa não se fecha se os pinos não passarem pelos orifícios nas pegas.
6. Ligue a Cyclofry plus à tomada. A unidade emite um sinal sonoro e o visor acende-se brevemente.
7. Prima o botão de alimentação (⏻).
8. O visor acende-se apresentando os programas disponíveis.
9. Prima o botão (⊙) para selecionar o programa de Fritura através de ar.
10. O visor alterna entre a apresentação da temperatura e do tempo de execução predefinidos do programa (consulte a secção VISOR). Pode alterar estas duas definições (consulte a secção GUIA DE PROGRAMAS).
11. Altere as definições conforme pretendido ou utilize as predefinições. Prima o botão de alimentação (⏻) para iniciar o programa.
12. Assim que o programa terminar, o visor apaga-se (exceto o botão de alimentação) e a ventoinha continua a funcionar durante 20 segundos. Após 20 segundos, a Cyclofry plus emite 5 sinais sonoros e desliga-se.

Remoção do cesto

1. Abra a tampa. Tenha cuidado com a eventual libertação de vapor e ar quente.
2. Utilize as duas pegas para remover o cesto. Recomendamos que utilize luvas de forno, pois o cesto e as áreas circundantes estarão QUENTES.
3. Empurre o cesto para longe de si (em direção à parte traseira da unidade) e, em seguida, levante ligeiramente a extremidade do cesto que está mais próxima de si até esta sair do rebordo do recipiente.
4. Retire o cesto do recipiente e coloque-o sobre uma superfície resistente ao calor.
5. Remova cuidadosamente a tampa do cesto e retire o conteúdo.

GRELHAR

A função de grelhar é perfeita para grelhar, gratinar ou dourar alimentos. Utilize esta função como utilizaria um grelhador convencional, aproximando os alimentos da resistência com a grelha.

1. Desligue a Cyclofry plus da tomada.
 2. Coloque a grelha no recipiente. Utilize-a na posição alta.
 3. Ligue a Cyclofry plus à tomada. A unidade emite um sinal sonoro e o visor acende-se brevemente.
 4. Prima o botão de alimentação (⏻).
 5. O visor acende-se apresentando os programas disponíveis.
 6. Prima o botão (☰) para selecionar o programa de Grelhar.
 7. O visor alterna entre a apresentação da temperatura e do tempo de execução predefinidos do programa (consulte a secção VISOR). Pode alterar estas duas definições (consulte a secção GUIA DE PROGRAMAS).
 8. Altere as definições conforme pretendido ou utilize as predefinições
 9. Prima o botão de alimentação (⏻) para iniciar o programa.
 10. Assim que o programa terminar, o visor apaga-se (exceto o botão de alimentação) e a ventoinha continua a funcionar durante 20 segundos. Após 20 segundos, a Cyclofry plus emite 5 sinais sonoros e desliga-se.
 11. Abra a tampa. Tenha cuidado com a eventual libertação de vapor e ar quente.
 12. Pode utilizar as pinças para remover cuidadosamente a grelha. Recomendamos que utilize luvas de forno.
- Pode colocar o programa em pausa a qualquer momento ao abrir a tampa. Feche a tampa para retomar o programa.
 - Para parar o programa, prima o botão de alimentação (⏻). O programa para e a ventoinha continua a funcionar durante 20 segundos. Quaisquer definições do programa irão perder-se.

ASSAR/COZER

1. Desligue a Cyclofry plus da tomada.
2. Coloque a grelha no recipiente na posição baixa. Também pode cozer os alimentos diretamente no recipiente (por exemplo, bolos).
3. Pode colocar os alimentos diretamente na grelha ou num recipiente próprio para ir ao forno com um tamanho adequado.
4. Ligue a Cyclofry plus à tomada. A unidade emite um sinal sonoro e o visor acende-se brevemente.
5. Prima o botão de alimentação (⏻).
6. O visor acende-se apresentando os programas disponíveis.
7. Prima o botão (☑) para selecionar o programa de Assar/Cozer.



8. O visor alterna entre a apresentação da temperatura e do tempo de execução predefinidos do programa (consulte a secção VISOR). Pode alterar estas duas definições (consulte a secção GUIA DE PROGRAMAS).
9. Altere as definições conforme pretendido ou utilize as predefinições
10. Prima o botão de alimentação (⏻) para iniciar o programa.
11. Assim que o programa terminar, o visor apaga-se (exceto o botão de alimentação) e a ventoinha continua a funcionar durante 20 segundos. Após 20 segundos, a Cyclofry plus emite 5 sinais sonoros e desliga-se.
12. Abra a tampa. Tenha cuidado com a eventual libertação de vapor e ar quente.
13. Pode utilizar as pinças para remover cuidadosamente a grelha. Recomendamos que utilize luvas de forno.
 - Pode colocar o programa em pausa a qualquer momento ao abrir a tampa. Feche a tampa para retomar o programa.
 - Para parar o programa, prima o botão de alimentação (⏻). O programa para e a ventoinha continua a funcionar durante 20 segundos. Quaisquer definições do programa irão perder-se.

ACESSÓRIO PARA CHURRASCO

O acessório para churrasco roda lentamente os alimentos sob a resistência para cozinhar perfeita e uniformemente grandes peças de carne e frangos inteiros.

1. Deslize um dos garfos de espeto pela haste e aperte o parafuso. Espete a carne na haste e, em seguida, deslize o outro garfo como apresentado (fig. H). Aperte o parafuso no garfo para segurar a carne.
2. Coloque a extremidade do eixo de acionamento da haste na abertura do recipiente (fig. J).
3. Baixe a outra extremidade da haste até ao suporte dentro do recipiente (fig. K).
4. Ligue a Cyclofry plus à tomada. A unidade emite um sinal sonoro e o visor acende-se brevemente.
5. Prima o botão de alimentação (⏻).
6. O visor acende-se apresentando os programas disponíveis.
7. Prima o botão (⏻) para seleccionar o programa de Churrasco.
8. O visor alterna entre a apresentação da temperatura e do tempo de execução predefinidos do programa (consulte a secção VISOR). Pode alterar estas duas definições (consulte a secção GUIA DE PROGRAMAS).
9. Altere as definições conforme pretendido ou utilize as predefinições
10. Prima o botão de alimentação (⏻) para iniciar o programa.
11. Assim que o programa terminar, o visor apaga-se (exceto o botão de alimentação) e a ventoinha continua a funcionar durante 20 segundos. Após 20 segundos, a Cyclofry plus emite 5 sinais sonoros e desliga-se.
12. Abra a tampa. Tenha cuidado com a eventual libertação de vapor e ar quente.
13. Pode utilizar as pinças para remover cuidadosamente a grelha. Recomendamos que utilize luvas de forno.
 - Pode colocar o programa em pausa a qualquer momento ao abrir a tampa. Feche a tampa para retomar o programa.
 - Para parar o programa, prima o botão de alimentação (⏻). O programa para e a ventoinha continua a funcionar durante 20 segundos. Quaisquer definições do programa irão perder-se.

ACESSÓRIO PARA KEBAB

O acessório para kebab é ideal para cozinhar kebabs, entre outros, e roda suavemente os alimentos sob a resistência para uma cozedura uniforme. O acessório suporta 10 espetos.

1. Deslize o suporte circular para kebab pela haste. Oriente-o de forma que a parte com o parafuso fique na mesma extremidade do acoplamento de acionamento preto. Deslize o suporte com ranhuras no rebordo pela haste, com o parafuso virado para fora, afastado do outro prato. A superfície da haste tem duas concavidades. Ao fixar os suportes, certifique-se de que os parafusos ficam encaixados nas concavidades da haste antes de os apertar (fig. L).
2. Coloque os alimentos nos espetos. Coloque a extremidade do espeto num orifício do suporte (fig. M).
3. Coloque a outra extremidade na ranhura oposta ao orifício (fig. N).
4. Empurre o espeto para a frente até a extremidade curva do espeto encaixar no orifício abaixo da ranhura (fig. P).
5. Depois de colocar todos os espetos, coloque o acessório para kebab no recipiente da mesma forma que o acessório para churrasco.
6. Manuseie a Cyclofry plus da mesma forma que quando utiliza o acessório para churrasco (consulte a secção ACESSÓRIO PARA CHURRASCO).

CUIDADOS E MANUTENÇÃO

1. Desligue o aparelho da corrente eléctrica e aguarde que arrefeça.
2. Pode retirar o recipiente do corpo principal para fins de limpeza.
3. Limpe as superfícies interiores e exteriores do aparelho com um pano húmido.
4. Lave as peças amovíveis à mão, enxague e seque.
5. Quando voltar a colocar o recipiente, certifique-se de que o encaixa totalmente no corpo do aparelho.

 Poderá lavar estas peças na máquina de lavar loiça

Se utilizar uma máquina de lavar loiça, o ambiente agressivo no seu interior afectará o acabamento da superfície. Os danos deveriam ser apenas cosméticos e não deveriam afectar o funcionamento do aparelho.

DICAS E SUGESTÕES

- Não coloque no cesto alimentos cobertos, por exemplo, com pão ralado, pois a ação de rotação do cesto removerá a cobertura dos alimentos durante a cozedura.
- Não encha demasiado o cesto, pois pode restringir a circulação do ar quente, o que pode alterar o tempo de cozedura e afetar a qualidade da mesma.

RECICLAGEM



Para evitar problemas ambientais e de saúde devido a substâncias perigosas, os aparelhos e baterias recarregáveis e não recarregáveis com um destes símbolos não deverão ser eliminados com o lixo doméstico normal. Elimine sempre os produtos elétricos e eletrônicos e, quando aplicável, as baterias recarregáveis e não recarregáveis, no ponto de reciclagem/recolha oficial apropriado.

RECEITAS

COGUMELOS PORTOBELLO GRELHADOS COM TRÊS QUEIJOS 4 pessoas

Tempo de preparação: 5–10 minutos

Tempo de cozedura: 15–20 minutos

- 4 cogumelos Portobello
- 200 g de queijo cheddar, ralado
- 3 dentes de alho, finamente picados
- 2 cebolinhas, finamente picadas
- 50 g de queijo parmesão, ralado
- 75 g de queijo de cabra
- 3 g de pimenta preta partida
- 4 g de salsa de folha lisa, picada
- 15 ml de azeite
- 2 g de colorau

1. Remova o caule e retire a pele aos cogumelos. Regue com azeite e tempere.
2. Misture o queijo cheddar, o alho, a cebola, a pimenta preta partida, a salsa e o azeite. Divida o preparado equitativamente entre os cogumelos.
3. Divida o queijo de cabra em quatro partes iguais e esfarele sobre os cogumelos. Proceda da mesma forma com o queijo parmesão ralado. Polvilhe o colorau uniformemente por cima.
4. Selecione o modo Grelhar. Coloque a grelha no recipiente na posição baixa e coloque os cogumelos na grelha. Cozinhe durante 15–20 minutos.

SALMÃO GRELHADO COM LIMÃO E ENDRO 4 pessoas

Tempo de preparação: 5–10 minutos

Tempo de cozedura: 5–10 minutos (consoante o formato e tamanho das porções de salmão)

- 4 porções de salmão de aprox. 200 g cada
- Raspa e sumo de 1 limão
- 2 dentes de alho, finamente picados
- 30 ml de azeite
- 30 ml de vinho branco
- 3 g de folhas de endro
- Sal e pimenta a gosto

1. Misture a raspa e o sumo do limão, o alho, o azeite e o vinho branco.
2. Coloque as porções de salmão num tabuleiro e cubra com o preparado. Tempere.
3. Selecione o modo Grelhar. Coloque a grelha no recipiente na posição alta e coloque as porções de salmão na grelha. Cozinhe durante 5–10 minutos até o salmão começar a lascar.

FRANGO NO CHURRASCO COM ERVAS AROMÁTICAS E MALAGUETA Serve: aprox. 4

Tempo de preparação: 5–10 minutos e ainda 20 minutos fora do frigorífico.

Tempo de cozedura: 45–60 minutos

- 1 frango inteiro, de aprox. 2 kg
- 30 ml de azeite
- 3 g de folhas de rosmaninho,
- picadas
- 3 g de folhas de tomilho, picadas
- 3 g de pimenta preta partida
- 4 dentes de alho, finamente picados
- 3 g de puré de malagueta
- Sal a gosto

1. Retire o frango do frigorífico 20 minutos antes de cozinhar.
2. Misture o azeite, o rosmaninho, o tomilho, a pimenta preta partida, o alho, a malagueta e o sal.
3. Coloque a haste no meio do frango e fixe usando os garfos.
4. Esfregue o preparado no frango.
5. Selecione o modo Churrasco. Coloque a haste no recipiente e cozinhe durante 45–60 minutos até o suco sair transparente.

KEBABS DE LEGUMES E QUEIJO HALOUMI 5 pessoas

Tempo de preparação: 20–25 minutos

Tempo de cozedura: 15–20 minutos

- 500 g de queijo haloumi, cortado em 20 pedaços iguais
- 2 pimentos de variedades diferentes, cortados em 20 pedaços iguais
- 10 tomates cereja
- 1 cebola vermelha, cortada em 10 pedaços iguais
- 1 curgete, cortada em 20 pedaços iguais
- 2 ramos de manjeriço
- 120 ml de azeite
- 3 dentes de alho, finamente picados
- Sal e pimenta a gosto

1. Misture o manjeriço, o alho e o azeite. Reserve.
2. Em cada espeto de kebab, coloque dois pedaços de queijo haloumi e pimento, um tomate cereja e um pedaço de cebola vermelha e curgete. Com uma colher, espalhe o azeite com manjeriço sobre os kebabs. Monte o acessório para kebab e os espetos de acordo com as instruções.
3. Selecione o modo Churrasco e coloque o acessório para kebab no recipiente. Cozinhe durante 15–20 minutos.



FONDANTS DE CHOCOLATE E LARANJA 6 pessoas

Tempo de preparação: 45 minutos, incluindo o tempo de refrigeração no frigorífico

Tempo de cozedura: 15 minutos

Equipamento: 6 formas.

- 200 g de chocolate preto (com pelo menos 54%)
- 140 g de açúcar extrafino
- 4 ovos grandes
- 5 g de fermento
- 200 g de manteiga sem sal
- 100 g de farinha simples
- Casca de 2 laranjas
- 50 g de manteiga sem sal derretida
- 20 g cacau em pó, extra para polvilhar

1. Coloque as formas num tabuleiro e pincele o seu interior com um pouco de manteiga derretida de baixo para cima. Coloque as formas no frigorífico durante 5 minutos e repita a operação anterior com mais manteiga. Coloque um pouco de cacau em pó em cada forma e rode as formas até a cobertura de manteiga estar uniformemente coberta com o cacau em pó. Com pequenos toques nas formas, retire o excesso de cacau em pó.
2. Derreta lentamente o chocolate, juntamente com a manteiga e a casca de laranja. Bata separadamente o açúcar e os ovos até obter um creme leve e fofo. Remova a casca de laranja do preparado de chocolate. Junte o preparado de chocolate com os ovos e o açúcar.
3. Peneire a farinha, o cacau em pó e o fermento. Envolve no preparado de chocolate até estar bem misturado.
4. Divida o preparado pelas formas e coloque no frigorífico durante, pelo menos, 20 minutos.
5. Selecione o modo Assar/Cozer. Coloque a grelha no recipiente na posição baixa e aqueça durante 2 minutos. Coloque cuidadosamente os fondants na grelha e ajuste o tempo para 12–13 minutos. Cozinhe até a parte superior começar a formar crosta e os fondants começarem a separar-se das paredes das formas.
6. Depois de cozinhados, deixe repousar 1 minuto antes de servir.

GUIA DE COZEDURA

A tabela seguinte apresenta os tempos de cozedura aproximados para alimentos comuns.

Alimento	Programa	Acessório	Quantidade	Tempo aprox. (min)	Temperatura (°C)	Notas
Batatas fritas congeladas	Fritura através de ar	Cesto	500 g	35-50	220	
			750 g	40-60		
Batatas fritas caseiras	Fritura através de ar	Cesto	500 g	35-45	220	Lave duas vezes em água fria, escorra e seque com papel. Envolve em 1 colher de sopa de óleo.
			750 g	40-60		
Asas de frango	Fritura através de ar	Grelha, alta		15-20	220	Vire a meio da cozedura. Certifique-se de que estão totalmente cozinhadas.
Coxinhas de galinha	Fritura através de ar	Grelha, alta		20-25	220	Vire ocasionalmente. Certifique-se de que estão totalmente cozinhadas.
Peito de frango	Grelhar	Grelha, alta		10-15	190	Certifique-se de que estão totalmente cozinhadas.
Tiras de frango fresco	Grelhar	Grelha, baixa		10-12	200	Vire a meio da cozedura. Certifique-se de que estão totalmente cozinhadas.
Nuggets de frango congelados	Cozer	Grelha, baixa		12-14	190	Vire a meio da cozedura.
Frango inteiro	Churrasco	Churrasco		45-60	190	
Peito de peru	Fritura através de ar	Grelha, baixa	250 g	7-10	220	Vire a meio da cozedura.
Hambúrgueres frescos	Cozer	Grelha, alta		15-20	175	Faça os hambúrgueres de tamanho semelhante.
Hambúrgueres congelados	Cozer	Grelha, alta		13-18	175	Vire a meio da cozedura.
Costeleta de porco	Fritura através de ar	Grelha, alta	250 g	12-18	220	Vire a meio da cozedura.
Salsichas	Grelhar	Grelha, alta		25-35	190	Vire a meio da cozedura.
Bacon	Fritura através de ar	Grelha, baixa		7-40	220	
Gomos de batata-doce	Fritura através de ar	Cesto	750 g	30-45	220	Cozinhe com a pele. Envolve em 1 colher de sopa de óleo e tempere.
Legumes mediterrâneos assados	Fritura através de ar	Cesto	500 g	15-20	200	Corte em pedaços de tamanho semelhante.
Barrinhas de peixe caseiras	Fritura através de ar	Grelha, baixa		7-8	220	Vire a meio da cozedura. Certifique-se de que estão totalmente cozinhadas.
Barrinhas de peixe congeladas	Cozer	Grelha, baixa		10-12	190	Vire a meio da cozedura.
Salmão	Grelhar	Grelha, alta	200 g	4-8	190	O tempo de cozedura depende do tamanho.
Couve-flor assada	Fritura através de ar	Cesto	500 g	10-15	220	Corte em pedaços de tamanho semelhante, de aprox. 2 cm.
Couves de Bruxelas assadas	Fritura através de ar	Cesto	300 g	15-20	220	Envolve em 1 colher de sopa de óleo.
Brócolos assados	Grelhar	Cesto	500 g	15-20	190	Corte em pedaços pequenos (2 cm).
Cogumelos	Fritura através de ar	Cesto	300 g	10-12	220	
Batata recheada assada	Fritura através de ar	Grelha, baixa		30-50	220	Esfregue com óleo e tempere. Vire ocasionalmente.
Fatias de queijo Brie	Cozer	Grelha, baixa		7-10	175	Cozinhe à temperatura ambiente.
Pizza	Cozer	Grelha, baixa		5-7	200	Pizza de pitta/mini pizza/fatia de pizza. Retire toda a embalagem.
Kebab de carne	Churrasco	Espetos		15-20	190	O tempo de cozedura depende do tamanho da carne.
Kebab de legumes	Churrasco	Espetos		10-20	190	Queijo haloumi, legumes, etc.
Queque simples	Cozer	Grelha, baixa		10-15	175	Cozinhe dentro das formas de cupcake.

Cozinhe carne, aves e derivados até o suco sair claro. Cozinhe o peixe até ficar totalmente opaco.

Læs vejledningen og behold den til senere brug. Lad den følge med apparatet, hvis det overdrages til andre. Fjern al emballage før brug.

VIGTIGE SIKKERHEDSINSTRUKTIONER

Følg altid de grundlæggende sikkerhedsregler, herunder:

Apparatet må ikke anvendes af børn mellem 0 og 8 år. Apparatet kan bruges af børn fra 8 år og derover, hvis de er under konstant opsyn. Apparatet kan anvendes af personer hvis fysiske, sansemæssige eller mentale evner er reducerede, eller personer uden den fornødne erfaring og viden, hvis de har været under opsyn/er blevet instrueret i sikker brug af apparatet og forstår de forbundne farer. Apparatet og dets ledning skal holdes uden for rækkevidde af børn under 8 år. Rengøring og brugervedligeholdelse må ikke udføres af børn.

Produktet skal opstilles på en stabil overflade og håndtagene skal placeres, så man undgår at spilde varme væsker.

Apparatet må ikke tilsluttes via en timer eller et fjernstyret system.

 Apparatets overflader kan blive meget varme.

Hvis ledningen er beskadiget, skal den udskiftes af producenten, serviceværkstedet eller en tilsvarende kvalificeret fagmand, så eventuelle skader undgås.

 Læg ikke hoveddelen i væske.

- Anvend ikke andet tilbehør eller andre dele end de medfølgende.
- Anvend ikke apparatet til andre formål end dem, der er beskrevet i denne brugsanvisning.
- Undlad at anvende apparatet, hvis det er beskadiget eller ikke fungerer korrekt.
- Undgå at bruge skarpe genstande, der kan beskadige slip-let overfladen.

KUN TIL PRIVAT BRUG

TEGNINGER

- | | | |
|---------------------------|-------------------|-------------------------|
| 1. Låg | 7. Drivaksel | 13. Roterende gaffler |
| 2. Display/touchbetjening | 8. Tromlelæg | 14. Spindel |
| 3. Varmeelement | 9. Tromle | 15. Grillspyd (10 stk.) |
| 4. Skålhåndtag | 10. Tromlehåndtag | 16. Kebabholderskiver |
| 5. Skål | 11. Foldbar rist | |
| 6. Lågåbningsknap | 12. Tang | |

FØR APPARATET TAGES I BRUG FØRSTE GANG





- Der kan komme en smule røg fra varmeelementet, når det er nyt. Dette er helt normalt. Sørg for god udluftning i rummet de første par gange, du bruger enheden.
- De aftagelige dele vaskes af i hånden. Skyl og tør delene omhyggeligt bagefter.

DISPLAY

Under brug viser displayet skiftevis den aktuelle temperatur og standard-programtiden for det indstillede program. Hvis programmet allerede er gået i gang, viser displayet, hvor lang tid der er tilbage af programmet. Når temperaturen vises, blinker temperaturknappen (ⓘ). Når tiden vises, blinker tidsknappen (⌚).

PROGRAMVEJLEDNING

Standard-programtemperaturen og programmets varighed kan ændres.

Program	Standardindstillinger		Interval	
	Temperatur °C	Tid (min.)	Temperatur °C	Tid (min.)
Luftstegning 	220	30	150 - 220	1 - 60
Stege/bage 	175	30	100 - 220	1 - 60
Grill 	190	15	100 - 220	1 - 60
Roterende gaffler 	190	30	120 - 220	1 - 60

- For at vælge et program, skal du trykke på programknappen, der er vist ovenfor.
- For at ændre temperaturen, skal du først trykke på temperaturknappen (ⓘ). Vælg derefter den ønskede temperatur vha. op (▲) og ned (▼) pilene.
- For at ændre programmets varighed, skal du først trykke på tidsknappen (⌚). Vælg derefter den ønskede tid vha. op(▲) og ned(▼) pilene.
- Brug samme metode, hvis du får brug for at ændre tid og temperatur, mens programmet er i gang.

RIST

Inden brug skal ristens ben foldes ud og fikseres som vist (fig. E). Den medfølgende rist kan anbringes i høj position (fig. F), hvor maden er tæt på varmeelement. Eller i lav position (fig. G), hvor der er større afstand mellem maden og varmelegemet. Benene kan foldes op under risten inden opbevaring.

LUFTSTEGNING

1. Tag stikket til Cyclofry plus ud af stikkontakten.
2. Læg maden, der skal steges, ned i tromlen. Fyld ikke tromlen for meget. Der skal være plads til, at luften kan cirkulere, så ingredienserne kan bevæge sig frit (fig. A).
3. Sæt låget på tromlen (fig. B).
4. Før drivakslen ind i åbningen i skålen (fig. C).
5. Tryk forsigtigt tromlen ned i skålen, indtil de to huller i håndtaget går ned over de to stifter i stegegyrdens hoveddel (fig. D). Låget kan kun lukkes, hvis stifterne er gået igennem hullerne i håndtaget.
6. Sæt stikket til Cyclofry plus i stikkontakten. Enheden bipper, og displayet lyser et kort øjeblik.
7. Tryk på knappen (⏻).
8. Displayet lyser og viser de programmer, du kan vælge.
9. Tryk på knappen (⏻) for at vælge luftstegningsprogrammet.
10. Displayet viser skiftevis standard-programtemperaturen og programmets varighed (se DISPLAY). Du kan ændre begge disse indstillinger (se PROGRAMVEJLEDNING).
11. Ændr indstillingerne om nødvendigt, eller accepter standardindstillingerne. Tryk på tænd/sluk-knappen (⏻) for at igangsætte programmet.
12. Når programmer slutter, slukker displayet (undtagen tænd/sluk-knappen), og ventilatoren kører i yderligere 20 sekunder. Efter 20 sekunder, bipper Cyclofry plus 5 gange og slukker derefter.

Sådan tages tromlen op

1. Åbn låget. Pas på, da der kan slippe damp og/eller meget varm luft ud.
2. Tag tromlen op vha. de to håndtag. Vi anbefaler, at du bruger ovenhandsker, da tromlen og området omkring den bliver MEGET VARME.
3. Tryk tromlen væk fra dig selv (imod enhedens bagvæg), løft dernæst den ende af tromlen, der er tættest på dig, opad, indtil den er oven for skålens kant.
4. Tag tromlen helt op af skålen og stil den på en varmebestandig overflade.
5. Tag forsigtigt tromlelåget af og vip indholdet ud.

GRILLSTEGNING

Grillfunktionen er perfekt til grillstegning, sprødstegning eller brunng af maden. Brug den på samme måde, som du ville bruge en almindelig grill, hvor maden anbringes tæt på varmekilden, på risten.

1. Tag stikket til Cyclofry plus ud af stikkontakten.
 2. Stil risten ned i skålen. Brug risten i høj position.
 3. Sæt stikket til Cyclofry plus i stikkontakten. Enheden bipper, og displayet lyser et kort øjeblik.
 4. Tryk på knappen (⏻).
 5. Displayet lyser og viser de programmer, du kan vælge.
 6. Tryk på knappen (⏻) for at vælge grillprogrammet.
 7. Displayet viser skiftevis standard-programtemperaturen og programmets varighed (se DISPLAY). Du kan ændre begge disse indstillinger (se PROGRAMVEJLEDNING).
 8. Ændr indstillingerne om nødvendigt, eller accepter standardindstillingerne.
 9. Tryk på tænd/sluk-knappen (⏻) for at igangsætte programmet.
 10. Når programmer slutter, slukker displayet (undtagen tænd/sluk-knappen), og ventilatoren kører i yderligere 20 sekunder. Efter 20 sekunder, bipper Cyclofry plus 5 gange og slukker derefter.
 11. Åbn låget. Pas på, da der kan slippe damp og/eller meget varm luft ud.
 12. Brug tangen, når du tager risten op. Vi anbefaler, at du bruger ovenhandsker.
- Programmet kan afbrydes kortvarigt når som helst ved at åbne låget. Luk låget igen for at fortsætte programmet.
 - Du kan stoppe programmet ved at trykke på tænd/sluk-knappen (⏻). Programmet stopper, mens ventilatoren fortsætter i 20 sekunder. Alle programindstillinger går tabt.

STEGNING/BAGNING

1. Tag stikket til Cyclofry plus ud af stikkontakten.
2. Maden kan også bages direkte i skålen (fx kager).
3. Maden kan anbringes direkte på risten, eller i en ovenfast beholder af passende størrelse.
4. Sæt stikket til Cyclofry plus i stikkontakten. Enheden bipper, og displayet lyser et kort øjeblik.
5. Tryk på knappen (⏻).
6. Displayet lyser og viser de programmer, du kan vælge.
7. Tryk på knappen (⏻) for at vælge stege/bage-programmet.
8. Displayet viser skiftevis standard-programtemperaturen og programmets varighed (se DISPLAY). Du kan ændre begge disse indstillinger (se PROGRAMVEJLEDNING).
9. Ændr indstillingerne om nødvendigt, eller accepter standardindstillingerne.
10. Tryk på tænd/sluk-knappen (⏻) for at igangsætte programmet.



11. Når programmer slutter, slukker displayet (undtagen tænd/sluk-knappen), og ventilatoren kører i yderligere 20 sekunder. Efter 20 sekunder, bipper Cyclofry plus 5 gange og slukker derefter.
12. Åbn låget. Pas på, da der kan slippe damp og/eller meget varm luft ud.
13. Brug tangen, når du tager risten op. Vi anbefaler, at du bruger ovenhandsker.
 - Programmet kan afbrydes kortvarigt når som helst ved at åbne låget. Luk låget igen for at fortsætte programmet.
 - Du kan stoppe programmet ved at trykke på tænd/sluk-knappen (⏻). Programmet stopper, mens ventilatoren fortsætter i 20 sekunder. Alle programindstillinger går tabt.

ROTARENDE GAFLER

De roterende gaffler drejer langsomt maden rundt under varmeelementet. Det giver en ensartet tilberedning af større kødudskæringer og hele kyllinger.

1. Før en af de roterende gaffler ind i spindlen, og stram skruen. Spid kødet på spindlen. Tryk derefter det andet spyd ind i den anden ende af kødet, som vist (fig. H). Stram skruen på gafflen for at holde kødet fast.
2. Før den ende af spindlen, der har drivakslen på, ind i åbningen i skålen (fig. J).
3. Lad den anden ende af spindlen hvile i bærehængslet i skålen (fig. K).
4. Sæt stikket til Cyclofry plus i stikkontakten. Enheden bipper, og displayet lyser et kort øjeblik.
5. Tryk på knappen (⏻).
6. Displayet lyser og viser de programmer, du kan vælge.
7. Tryk på knappen (⏻) for at vælge programmet roterende gaffler.
8. Displayet viser skiftevis standard-programtemperaturen og programmets varighed (se DISPLAY). Du kan ændre begge disse indstillinger (se PROGRAMVEJLEDNING).
9. Ændr indstillingerne om nødvendigt, eller accepter standardindstillingerne.
10. Tryk på tænd/sluk-knappen (⏻) for at igangsætte programmet.
11. Når programmer slutter, slukker displayet (undtagen tænd/sluk-knappen), og ventilatoren kører i yderligere 20 sekunder. Efter 20 sekunder, bipper Cyclofry plus 5 gange og slukker derefter.
12. Åbn låget. Pas på, da der kan slippe damp og/eller meget varm luft ud.
13. Brug tangen, når du tager risten op. Vi anbefaler, at du bruger ovenhandsker.
 - Programmet kan afbrydes kortvarigt når som helst ved at åbne låget. Luk låget igen for at fortsætte programmet.
 - Du kan stoppe programmet ved at trykke på tænd/sluk-knappen (⏻). Programmet stopper, mens ventilatoren fortsætter i 20 sekunder. Alle programindstillinger går tabt.

KEBABTILBEHØR

Kebabtilbehøret er ideelt til tilberedning af kebabber og lign. Maden drejes forsigtigt rundt under varmeelementet for at opnå en jævn tilberedning. Der er plads til 10 grillspyd i kebabtilbehøret.

1. Sæt kebabholdeskiven med lige kant, på spindlen. Vend skiven, så siden med skruen sidder i samme ende som den sorte drivkobling. Sæt skiven, som har indhak, på spindlen med skruen vendt udad, væk fra den anden skive. Der er to fordybninger i hver ende af spindlen. Når du fastgør skiverne, skal skrueene gå ned i fordybningerne i spindlen, inden du strammer dem (fig. L).
2. Spid maden på spyddene. Sæt den ene ende af spyddet ind i hullet i skiven (fig. M).
3. Sæt den anden ende af spyddet ned i indhakkede over for hullet.
4. Skub spyddet fremad, indtil den bøjede ende af spyddet kan føres ind i hullet nedenfor indhakkede.
5. Når du har fastgjort alle spyddene, skal kebabtilbehøret fastgøres i skålen på samme måde som de roterende gaffler.
6. Brug Cyclofry plus med kebabtilbehøret på samme måde som, når du bruger de roterende gaffler (se ROTARENDE GAFLER).

PLEJE OG VEDLIGEHOLDELSE

1. Tag apparatets stik ud og lad det køle af.
2. Skålen kan tages op af hoveddelen for at rengøre den.
3. Tør enhedens indvendige og udvendige overflader af med en fugtig klud.
4. De aftagelige dele vaskes af i hånden. Skyl og tør af.
5. Når skålen sættes på plads igen, skal den trykkes helt ned i enhedens hoveddel.

 Du kan vaske disse dele i opvaskemaskinen.

De ekstreme forhold i opvaskemaskinen kan beskadige overfladebelægningen. Der beskadiges kun udseendemæssigt og dette bør ikke påvirke apparatets drift.

RÅD OG TIPS

- Paneret mad er ikke egnet til tilberedning i tromlen, fordi paneringen vil falde af maden under tilberedning, når tromlen drejer rundt.
- Tromlen må ikke fyldes for meget, da dette kan begrænse luftcirkulationen og påvirke tilberedningstiden og -kvaliteten.

GENBRUG



For at undgå miljø- og sundhedsmæssige problemer forårsaget af farlige stoffer, må apparater og genopladelige og ikke-genopladelige batterier, der er mærket med et af disse symboler, ikke kasseres sammen med almindeligt husholdningsaffald. Udtjente elektriske og elektroniske produkter samt genopladelige og ikke-genopladelige batterier fra produkterne skal afleveres på en godkendt genbrugsplads eller indsamlingssted.

OPSKRIFTER

GRILLEDE PORTOBELLOSvamPE MED TRE SLAGS OST 4 Pers.

Forberedelse: 5-10 minutter

Tilberedning: 15-20 minutter

- 4 portobellosvampe
- 200 g cheddarost, revet
- 3 fed hvidløg, i fine tern
- 2 forårsløg, i fine tern
- 50 g parmesanost, revet
- 75 g gedeost
- 3 g knust sort peber
- 4 g bredbladet persille, hakket
- 15 ml olivenolie
- 2 g paprika

1. Fjern stilkene, og pil skindet af svampene. Stænk med olivenolie, og drys med salt.
2. Rør cheddarost, hvidløg, løg, knust peber, persille og olivenolie sammen. Fordel blandingen ligeligt mellem svampene.
3. Del gedeosten op i fire lige store portioner, og smuldr den over svampene. Gør det samme med den revne parmesan. Drys paprika i et jævnt lag oven på fyldet.
4. Vælg grill-programmet. Stil risten ned i skålen i den lave position. Læg svampene på risten. Tilbered i 15-20 minutter.

GRILLET LAKS MED CITRON OG DILD 4 Pers.

Forberedelse: 5-10 minutter

Tilberedning: 5-10 minutter (afhængig af laksestykkernes størrelse og form)

- 4 laksestykker på ca. 200 g stykket
- Skal og saft af 1 citron
- 2 fed hvidløg, finthakket
- 30 ml olivenolie
- 30 ml hvidvin
- 3 g dildblade
- Salt og peber efter smag

1. Rør citronskal, citronsaft, hvidløg, olivenolie og hvidvin sammen.
2. Læg laksestykkerne på et fad og fordel blandingen ovenpå. Krydr med salt og peber.
3. Vælg grill-programmet. Stil risten ned i skålen i den høje position. Læg laksestykkerne på risten. Tilbered i 5-10 minutter, indtil laksekødet begynder at skille.

KYLLING MED KRYDDERURTER PÅ ROTERENDE GAFLER Cirka 4 pers.

Forberedelse: 5-10 minutter plus 20 minutter uden for køleskabet.

Tilberedning: 45-60 minutter

- 1 hel kylling, ca. 2 kg
- 30 ml olivenolie
- 3 g rosmarinblade, hakkede
- 3 g timianblade, hakkede
- 3 g knust sort peber
- 4 fed hvidløg, finthakket
- 3 g chilipuré
- Salt efter smag

1. Tag kyllingen ud af køleskabet 20 minutter inden tilberedning.
2. Rør olivenolie, rosmarin, timian, knust sort peber, hvidløg, chili og salt sammen.
3. Før spindlen ind gennem kyllingens midte, og fastgør kyllingen vha. gaflerne.
4. Gnid kyllingen overalt med krydderiblandingen.
5. Vælg programmet roterende gafler. Fastgør spindlen i skålen og tilbered i 45-60 minutter, indtil der kun løber klar saft fra kødet.

KEBABS MED HALOUMI OG GRØNTSAGER 5 Pers.

Forberedelse: 20-25 minutter

Tilberedning: 15-20 minutter

- 500 g haloumiost, skåret i 20 lige store stykker
- 2 blandede peberfrugter, skåret i 20 lige store stykker
- 10 cherrytomater
- 1 rødløg, skåret i 10 lige store stykker
- 1 squash, skåret i 20 lige store stykker
- 2 bundter basilikum
- 120 ml olivenolie
- 3 fed hvidløg, finthakket
- Salt og peber efter smag

1. Rør basilikum, hvidløg og olivenolie sammen, og stil til side.
2. På hvert kebabspyd sættes to stykker haloumi og to stykker peberfrugt, en cherrytomat og et stykke rødløg samt et stykke squash. Fordel basilikumolien ligeligt over kebabberne vha. en ske. Saml kebabtilbehøret og spyddene ifølge anvisningen.
3. Vælg programmet roterende gafler, og fastgør kebabtilbehøret i skålen. Tilbered i 15-20 minutter.

CHOKOLADE-ORANGE FONDANTER 6 Pers.

Forberedelse: 45 minutter inklusive tiden på køl.

Tilberedning: 15 minutter

Udstyr: 6 forme.

- 200 g mørk chokolade (mindst 54 %)
- 200 g usaltet smør
- 50 g usaltet smør, smeltet
- 140 g fint malet sukker
- 4 store æg
- 100 g almindeligt mel
- 20 g kakaopulver, plus lidt ekstra til drys
- 5 g bagepulver
- Skallen af 2 appelsiner

1. Stil formene på en plade og pensl dem indvendigt med opadgående penselstrøg med noget af det smeltede smør. Stil formene i køleskabet i 5 minutter, og gentag fremgangsmåden fra før, med mere smør. Kom lidt kakaopulver i hver form og drej formene rundt, indtil smørslaget er dækket med et jævnt lag kakaopulver. Bank forsigtigt overskydende kakaopulver ud af formene.
2. Smelt chokolade, smør og appelsinskal langsomt sammen i en skål. Tag en anden skål og pisk sukker og æggeghvider sammen til en luftig masse. Fjern appelsinskallen fra chokoladeblandingen. Rør chokoladeblandingen i ægge-/sukkermassen.
3. Sigt mel, kakaopulver og bagepulver. Vend melblandingen i chokoladeblandingen, indtil ingredienserne er godt blandet.
4. Fordel blandingen mellem formene, og stil dem på køl i 20 minutter.



5. Vælg stege/bage-programmet. Stil risten ned i skålen i den lave position, og opvarm i 2 minutter. Stil forsigtigt fondanterne ned på risten, og indstil tiden på 12-13 minutter. Bages indtil fondanternes øverste lag begynder at brydes, og de begynder at løsne sig fra formenes sider.
6. Efter bagningen skal fondanterne hvile 1 minut inden servering.

TILBEREDNINGSTABEL

I tabellen nedenfor finder du estimerede tilberedningstider for de mest almindelige madvarer.

Mad	Program	Tilbehør	Mængde	Estimeret tid (min)	Temperatur (°C)	Bemærk
Frosne pommes frites	Luftstegning	Tromle	500 g	35-50	220	
			750 g	40-60		
Hjemmelavede pommes frites	Luftstegning	Tromle	500 g	35-45	220	Skyl to gange i koldt vand, dryp af og tør med papir. Vendes m. 1 spsk. olie.
			750 g	40-60		
Kyllingevinger	Luftstegning	Rist, høj		15-20	220	Drej halvvejs gennem tilberedningstiden. Skal gennemsteges.
Kyllingelår	Luftstegning	Rist, høj		20-25	220	Drejes af og til. Skal gennemsteges.
Kyllingebryst	Grill	Rist, høj		10-15	190	Skal gennemsteges.
Ferske kyllingestrimler	Grill	Rist, lav		10-12	200	Drej halvvejs gennem tilberedningstiden. Skal gennemsteges.
Frosne kylligenuggets	Bage	Rist, lav		12-14	190	Drej halvvejs gennem tilberedningstiden.
Hel kylling	Roterende gaffer	Roterende gaffer		45-60	190	
Kalkunbryst	Luftstegning	Rist, lav	250 g	7-10	220	Drej halvvejs gennem tilberedningstiden.
Ferske burgerbøffer	Bage	Rist, høj		15-20	175	For burgerbøffer af samme størrelse
Frosne burgerbøffer	Bage	Rist, høj		13-18	175	Drej halvvejs gennem tilberedningstiden.
Svinekotelet	Luftstegning	Rist, høj	250 g	12-18	220	Drej halvvejs gennem tilberedningstiden.
Pølser	Grill	Rist, høj		25-35	190	Drej halvvejs gennem tilberedningstiden.
Bacon	Luftstegning	Rist, lav		7-40	220	
Krydrede både af søde kartofler	Luftstegning	Tromle	750 g	30-45	220	Mød skin på. Vendes m. 1 spsk. olie og krydres
Stegte middelhavsgrøntsager	Luftstegning	Tromle	500 g	15-20	200	Skær i lige store stykker
Hjemmelavede fish fingers	Luftstegning	Rist, lav		7-8	220	Drej halvvejs gennem tilberedningstiden. Ensure cooked through
Frosne fish fingers	Bage	Rist, lav		10-12	190	Drej halvvejs gennem tilberedningstiden.
Laks	Grill	Rist, høj	200 g	4-8	190	Tilberedningstiden afhænger af størrelsen.
Stegt blomkål	Luftstegning	Tromle	500 g	10-15	220	Skær i lige store stykker på ca. 2 cm
Stegte spirer	Luftstegning	Tromle	300 g	15-20	220	Vendes m. 1 spsk. olie.
Stegt broccoli	Grill	Tromle	500 g	15-20	190	Skær i små stykker (2 cm).
Champignon	Luftstegning	Tromle	300 g	10-12	220	
Bagt kartoffel m. fyld	Luftstegning	Rist, lav		30-50	220	Vendes m. 1 spsk. olie og krydres. Drejes af og til.
Briestykker	Bage	Rist, lav		7-10	175	Skal have stuetemperatur inden tilberedning
Pizza	Bage	Rist, lav		5-7	200	Pitta-pizza/mini/slice Fjern al emballage
Kødkebab	Roterende gaffer	Grillspyd		15-20	190	Tilberedningstiden afhænger af kødets størrelse
Grønsagskebab	Roterende gaffer	Grillspyd		10-20	190	Haloumi, grøntsager, etc.
Alm. kage	Bage	Rist, lav		10-15	175	Bag kagerne i cupcakeforme

Tilbered altid kød, ferkræ og halvfabrikata heraf til kødsaften er klar. Tilbered fisk indtil kødet er ugenomsigtigt hele vejen igennem.



Läs bruksanvisningen och spara den för framtida bruk. Låt bruksanvisningen följa med om du överlåter apparaten. Ta bort allt förpackningsmaterial före användning.

VIKTIGA SKYDDSÅTGÄRDER

Följ allmänna säkerhetsföreskrifter, däribland följande:

Denna apparat bör inte användas av barn mellan 0 och 8 år. Denna apparat kan användas av barn över 8 år med ständig övervakning. Denna apparat kan användas av personer med fysisk, sensorisk eller mental funktionsnedsättning eller brist på erfarenhet och kunskap, om de har övervakats eller fått anvisningar om säker användning av apparaten och förstår de risker som är förknippade med dess användning. Förvara apparaten och dess sladd utom räckhåll för barn under 8 år. Rengöring och underhåll ska inte utföras av barn.

Denna produkt måste placeras på ett stabilt underlag med handtagen placerade för att undvika spill av heta vätskor.

Anslut inte apparaten genom en extern timer eller fjärrkontroll.

⚠ Apparats utsida blir varm.

Om sladden är skadad måste den ersättas av tillverkaren, serviceombud eller någon med liknande kompetens för att undvika skaderisker.

☹ Sänk inte ned apparaten i vätska.

- Använd bara tillbehör och övrig utrustning som företaget tillhandahåller.
- Använd inte apparaten för några andra ändamål än sådana som beskrivs i denna bruksanvisning.
- Använd inte apparaten om den är skadad eller fungerar dåligt.
- Använd ingenting av metall och inte heller något vasst föremål – beläggningen kan repas.

ENDAST FÖR HUSHÅLLSBRUK

BILDER

- | | | |
|------------------------------|------------------------|-----------------------|
| 1. Lock | 7. Drivaxel | 13. Grillspettshakar |
| 2. Display/pekkontroller | 8. Trumlock | 14. Spindel |
| 3. Värmeelement | 9. Trumma | 15. Grillspett (x10) |
| 4. Skålhandtag | 10. Trumhandtag | 16. Kebabhållarskivor |
| 5. Skål | 11. Hopfällbart galler | |
| 6. Frigörningsknapp för lock | 12. Tång | |

FÖRE FÖRSTA ANVÄNDNINGEN

- Det nya elementet kan ryka lite i början, men det är inget att oroa sig för. Se till att rummet är välventilerat de första gångerna det används.
- Diska de löstagbara delarna för hand. Skölj och torka noggrant.

DISPLAY

Under användning växlar displayen mellan att visa aktuell temperatur och den förinställda programtiden för det valda programmet. Om ett program redan kör kommer displayen att visa återstående körtid för programmet. När temperaturen visas blinkar temperaturknappen (🌡). När tiden visas blinkar tidknappen (⌚).

PROGRAMGUIDE

Man kan byta den förinställda programtemperaturen och programmets körtid.

Program	Förinställda inställningar		Justerbart intervall	
	Temperatur °C	Tid (min)	Temperatur °C	Tid (min)
Luftfritering 🌀	220	30	150 - 220	1 - 60
Rosta/Baka 🍞	175	30	100 - 220	1 - 60
Grill 🍷	190	15	100 - 220	1 - 60
Rotisserie 🍷	190	30	120 - 220	1 - 60

- För att välja ett program trycker man på relevant knapp som visas ovan.
- För att ändra temperaturen trycker man först på temperaturknappen (🌡) och använder sedan upp- (▲) och ned- (▼) pilarna för att ställa in önskad temperatur.
- För att ändra programmets körtid trycker man först på tidknappen (⌚) och använder sedan upp- (▲) och ned- (▼) pilarna för att ställa in önskad tid.
- Vid behov kan man ändra inställningarna för tid och temperatur med samma metod medan programmet kör.

GALLER

Före användning ska man fälla ut och säkra gallrets ben enligt vad som visas (fig. E). Det medföljande gallret kan placeras i den höga positionen (fig. F) för att flytta maten närmare värmeelementet, eller i den låga positionen (fig. G) för att flytta maten längre bort från värmeelementet. Gallrets ben kan fällas in vid förvaring.

LUFTFRITERING

1. Dra ut kontakten på din Cyclofry plus .
2. Placera maten som ska friteras i trumman. Fyll inte trumman för mycket. Lämna tillräckligt med plats så att luft kan cirkulera och ingredienserna kan röra sig fritt (fig A).
3. Sätt locket på trumman (fig. B).
4. Sätt in drivaxeln i skålens öppning (fig. C).
5. Sänk ned trumman tills de två hålen i handtagen hamnar över de två piggarna på fritösens huvuddel (fig. D). Locket stängs inte om inte pluggarna förs igenom hålen i handtaget.
6. Anslut din Cyclofry plus till eluttaget. Apparaten piper och displayen tänds kort.
7. Tryck på strömbrytaren (⏻).
8. Displayen tänds och visar tillgängliga program.
9. Tryck på (🌀) knappen för att välja luftfriteringsprogrammet.
10. Displayen växlar mellan att visa den förinställda programtemperaturen och programmets körtid (se DISPLAY). Du kan ändra båda dessa inställningar (se PROGRAMGUIDE).
11. Ändra inställningarna enligt önskemål eller godkänn standardinställningarna. Tryck på strömbrytaren (⏻) för att starta programmet.
12. När programmet har avslutats släcks displayen (förutom strömbrytaren) och fläkten kör i 20 sekunder. Efter 20 sekunder kommer din Cyclofry plus att pipa 5 gånger och sedan stängas av.

Ta bort trumman

1. Öppna locket. Var försiktig apparaten kan avge ånga och varm luft.
2. Använd de två handtagen för att ta ut trumman. Vi rekommenderar att man använder ugnshandskar eftersom trumman och de omgivande områdena kommer att vara HETA.
3. Tryck trumman bort från dig (mot apparatens baksida) och lyft sedan den ände av trumman som är närmast dig lätt uppåt tills den befinner sig ovanför skålens kant.
4. Lyft bort trumman från skålen och placera den på ett värmeståligt underlag.
5. Ta försiktigt bort trumlocket och håll ut innehållet.

GRILLING

Grillfunktionen är perfekt för att grilla eller bryna livsmedel eller skapa en krispig yta. Använd som man använder en vanlig grill och placera maten nära värmekällan med hjälp av gallret.

1. Dra ut kontakten på din Cyclofry plus .
2. Placera gallret i skålen. Använd det i den höga positionen.
3. Anslut din Cyclofry plus till eluttaget. Apparaten piper och displayen tänds kort.
4. Tryck på strömbrytaren (⏻).
5. Displayen tänds och visar tillgängliga program.
6. Tryck på (🔥) knappen för att välja grillprogrammet.
7. Displayen växlar mellan att visa den förinställda programtemperaturen och programmets körtid (se DISPLAY). Du kan ändra båda dessa inställningar (se PROGRAMGUIDE).
8. Ändra inställningarna enligt önskemål eller godkänn standardinställningarna.
9. Tryck på strömbrytaren (⏻) för att starta programmet.
10. När programmet har avslutats släcks displayen (förutom strömbrytaren) och fläkten kör i 20 sekunder. Efter 20 sekunder kommer din Cyclofry plus att pipa 5 gånger och sedan stängas av.
11. Öppna locket. Var försiktig apparaten kan avge ånga och varm luft.
12. Man kan använda tången för att försiktigt ta ut gallret. Vi rekommenderar att man använder ugnshandskar.
 - Man kan pausa programmet när som helst genom att öppna locket. Stäng locket för att starta om programmet. Stäng locket för att starta om programmet.
 - Tryck på strömbrytaren (⏻) för att stoppa programmet. Programmet stoppar och fläkten fortsätter att köra i 20 sekunder. Eventuella programinställningar försvinner.

ROSTNING/BAKNING

1. Dra ut kontakten på din Cyclofry plus .
2. Mat kan också bakas direkt i skålen (t.ex. kakor).
3. Maten kan placeras direkt på gallret eller i en ugnsfast form av lämplig storlek.
4. Anslut din Cyclofry plus till eluttaget. Apparaten piper och displayen tänds kort.
5. Tryck på strömbrytaren (⏻).
6. Displayen tänds och visar tillgängliga program.
7. Tryck på (🍞) knappen för att välja rostnings-/bakningsprogrammet.
8. Displayen växlar mellan att visa den förinställda programtemperaturen och programmets körtid (se DISPLAY). Du kan ändra båda dessa inställningar (se PROGRAMGUIDE).
9. Ändra inställningarna enligt önskemål eller godkänn standardinställningarna.
10. Tryck på strömbrytaren (⏻) för att starta programmet.



11. När programmet har avslutats släcks displayen (förutom strömbrytaren) och fläkten kör i 20 sekunder. Efter 20 sekunder kommer din Cyclofry plus att pipa 5 gånger och sedan stängas av.
12. Öppna locket. Var försiktig apparaten kan avge ånga och varm luft.
13. Man kan använda tången för att försiktigt ta ut gallret. Vi rekommenderar att man använder ugnshandskar.
 - Man kan pausa programmet när som helst genom att öppna locket. Stäng locket för att starta om programmet. Stäng locket för att starta om programmet.
 - Tryck på strömbrytaren (⏻) för att stoppa programmet. Programmet stoppar och fläkten fortsätter att köra i 20 sekunder. Eventuella programinställningar försvinner.

GRILLSPETTSTILLBEHÖR

Grillspetten vrider långsamt maten under värmeelementet för jämn tillagning. Det är perfekt för tillagning av stora köttstekar och hela kycklingar.

1. Sätt en av grillspetshakarna på spindeln och dra åt skruven. Sätt köttet på spindeln och skjut sedan på den andra haken enligt vad som visas (fig. H). Dra åt skruven på haken för att hålla fast köttet.
2. Infoga spindeländan med drivaxeln i skålens öppning (fig. J).
3. Sänk ned den andra änden av spindeln på stödbeslaget inuti skålen (fig. K).
4. Anslut din Cyclofry plus till eluttaget. Apparaten piper och displayen tänds kort.
5. Tryck på strömbrytaren (⏻).
6. Displayen tänds och visar tillgängliga program.
7. Tryck på (⏻) knappen för att grillspettsprogrammet.
8. Displayen växlar mellan att visa den förinställda programtemperaturen och programmets körtid (se DISPLAY). Du kan ändra båda dessa inställningar (se PROGRAMGUIDE).
9. Ändra inställningarna enligt önskemål eller godkänn standardinställningarna.
10. Tryck på strömbrytaren (⏻) för att starta programmet.
11. När programmet har avslutats släcks displayen (förutom strömbrytaren) och fläkten kör i 20 sekunder. Efter 20 sekunder kommer din Cyclofry plus att pipa 5 gånger och sedan stängas av.
12. Öppna locket. Var försiktig apparaten kan avge ånga och varm luft.
13. Man kan använda tången för att försiktigt ta ut gallret. Vi rekommenderar att man använder ugnshandskar.
 - Man kan pausa programmet när som helst genom att öppna locket. Stäng locket för att starta om programmet.
 - Tryck på strömbrytaren (⏻) för att stoppa programmet. Programmet stoppar och fläkten fortsätter att köra i 20 sekunder. Eventuella programinställningar försvinner.

KEBABTILLBEHÖR

Kebabtillbehöret är lämpligt för att tillaga kebab, osv. Det vrider varsamt maten under värmeelementet för jämn tillagning. Tillbehöret kan hålla 10 grillspett.

1. Sätt den runda kebabhållarskivan på spindeln. Placera denna skiva så att delen med skruven är i samma ände som den svarta drivkopplingen. Sätt skivan som har skåror i kanten ovanpå spindeln med skruven riktad utåt, bort från den andra skivan. Det finns två fördjupningar på spindelns överdel. När man säkrar skivorna ska man se till att skruvarna hamnar i fördjupningarna i spindeln innan man drar åt (fig. L).
2. Trä maten på grillspetten. Sätt ena ändan av spettet i ett hål i skivan (fig. M).
3. Sätt i den andra ändan i skåran mitt emot hålet (fig. N).
4. Tryck spettet framåt tills den kurvade ändan av spettet fäster i hålet nedanför skåran (fig. P).
5. När man har fäst alla spetten ska man fästa kebabtillbehöret i skålen på samma sätt som rotisserietillbehöret.
6. Använd din Cyclofry plus på samma sätt som när du använder rotisserietillbehöret (Se ROTISSERIETILLBEHÖR).

UNDERHÅLL

1. Dra ur sladden till apparaten och låt apparaten svalna.
2. Skålen kan lyftas ut ur apparaten för rengöring.
3. Torka av apparatens invändiga och utvändiga ytor med en fuktig trasa.
4. Diska de löstagbara delarna, skölj och torka.
5. När man sätter tillbaka skålen ska man se till att trycka ned den ordentligt i apparaten.

 Dessa delar kan diskas i diskmaskin.

Apparatens ytbehandling kan skadas om man använder diskmaskin. Detta kan endast eventuellt medföra yttlig påverkan som inte inverkar på apparatens funktion.

RÅD OCH TIPS

- Lägg inte livsmedel med panering, som ströbröd, i trumman eftersom trummans roterande/tumlande rörelse skakar bort paneringen från maten under tillagningen.
- Fyll inte trumman för mycket eftersom det kan begränsa varmluftsflödet, vilket kan förändra tillagningstiden och påverka tillagningskvaliteten.

ÅTERVINNING



För att undvika miljö- och hälsoproblem pga. farliga ämnen får man inte kassera apparater eller laddningsbara och icke-laddningsbara batterier märkta med någon av dessa symboler i osorterat kommunalt avfall. Elektriska och elektroniska produkter och, där tillämpligt, laddningsbara och icke-laddningsbara batterier ska alltid kasseras vid en lämplig, officiell återvinnings-/ uppsamlingsstation.

RECEPT

GRILLAD PORTOBELLOSVAMP MED TRE OSTAR 4 Port

Förberedelsestid: 5-10 minuter

Tillagningstid: 15-20 minuter

- 4 Portobellosvampar
- 200 g cheddarost, riven
- 3 vitlöksklyftor, finhackade
- 2 vårlökar, fint tärnade
- 50 g parmesanost, riven
- 75 g getost
- 3 g krossade svartpepparkorn
- 4 g persilja, hackad
- 15 ml olivolja
- 2 g paprikapulver

1. Avlägsna stjälken och dra loss skinnet från svampen. Ringla över olivolja och krydda.
2. Blanda samman cheddarost, vitlök, krossade svartpepparkorn, persilja och olivolja. Fördela blandningen över svampen.
3. Dela upp getosten i 4 lika stora delar och smula över svampen. Gör samma sak med den rivna parmesanosten. Pudra över paprikapulvret jämnt på svampen.
4. Välj grilläge. Placera gallret i skålen i den låga positionen och lägg svampen på gallret. Tillaga i 15-20 minuter.

GRILLAD LAX MED CITRON OCH DILL 4 Port

Förberedelsestid: 5-10 minuter

Tillagningstid: 5-10 minuter (beroende på laxportionernas form och storlek)

- 4 laxportioner, ca 200 g styck
- Skal och juice från 1 citron
- 2 vitlöksklyftor, finhackade
- 30 ml olivolja
- 30 ml vitt vin
- 3 g dillblad
- Salt och peppar efter smak

1. Blanda samman citronskal, vitlök, olivolja och vitt vin.
2. Lägg laxportionerna på en bricka och täck med blandningen. Krydda.
3. Välj grilläge. Placera gallret i skålen i den höga positionen och lägg laxportionerna på gallret. Tillaga i 5-10 minuter, tills laxen börjar flaga.

KYCKLING MED ÖRTER OCH CHILI Portioner: ca 4

Förberedelsestid: 5-10 minuter plus 20 minuter utanför kylskåpet.

Tillagningstid: 45-60 minuter

- 1 hel kyckling, ca 2 kg.
- 30 ml olivolja
- 3 g rosmarinblad, hackade
- 3 g timjanblad, hackade
- 3 g krossade svartpepparkorn
- 4 vitlöksklyftor, fint hackade
- 3 g chilipuré
- Salt efter smak

1. Ta ut kycklingen ur kylskåpet 20 minuter före tillagningen.
2. Blanda samman olivolja, rosmarin, timjan, svartpeppar, vitlök, chili och salt.
3. Kör grillspetten genom mitten av kycklingen och säkra med hjälp av hakarna.
4. Gnid in hela kycklingen med kryddblandningen.
5. Välj grillspettsprogrammet. Placera grillspetten i skålen och tillaga i 45-60 minuter tills köttsaften är klar.

HALLOUMI OCH GRÖNSAKSKEBAB 5 Port

Förberedelsestid: 20-25 minuter

Tillagningstid: 15-20 minuter

- 500 g halloumiost, skuren i 20 lika stora bitar
- 2 blandade paprikor, skurna i 20 lika stora bitar
- 10 körsbärstomater
- 1 röd lök, skuren i 10 lika stora bitar
- 1 zucchini, skuren i 20 lika stora bitar
- 2 basilikaknippen
- 120 ml olivolja
- 3 vitlöksklyftor, fint hackade
- Salt och peppar efter smak

1. Blanda samman basilika, vitlök och olivolja. Ställ åt sidan.
2. På varje kebabspett sätter man två bitar halloumi och paprika, en körsbärstomat och en bit rödlök och zucchini. Ringla basilikaolja över kebabspetten med en sked. Sätt ihop kebabtillbehöret och spetten enligt anvisningarna.
3. Välj grillspettesläget och sätt i kebabtillbehöret i skålen. Tillaga i 15-20 minuter.

CHOKLADAPELSINFONDANT 6 Port

Förberedelsestid: 45 minuter inklusive tid i kylskåpet

Tillagningstid: 15 minuter

Utrustning: 6 formar.

- 200 g mörk choklad (minst 54 %)
- 200 g osaltat smör
- 50 g osaltat smör, smält
- 140 g fint strösocker
- 4 stora ägg
- 100 g vetemjöl
- 20 g kakao plus extra för att dofta över
- 5 g bakpulver
- Rivet skal av 2 apelsiner



1. Sätt formarna på en bricka och pensla insidorna med smält smör. Pensla med uppåtgående rörelser. Ställ in formarna i kylskåpet i 5 minuter och upprepa processen ovan med mer smör. Häll lite kakao i varje form och snurra formarna tills smöret är jämnt täckt med kakao. Skaka ut överflödigt kakao.
2. Smält långsamt samman chokladen, smöret och apelsinskalet. Vispa samman socker och ägg separat tills blandningen är lätt och pösigt. Ta bort apelsinskalet från chokladsmeten. Blanda samman chokladsmeten med ägg- och sockersmeten.
3. Sikta mjöl, kakao och bakpulver. Vänd försiktigt ned i chokladsmeten och blanda till en jämn smet.
4. Fördela smeten i formarna och ställ i kylskåp i minst 20 minuter.
5. Välj rostnings-/bakningsläge. Placera gallret i skålen i den låga positionen och värm i 2 minuter. Sätt försiktigt fondanterna på gallret och ställ in tiden på 12-13 minuter. Baka tills en skorpa bildas på överdelen och fondanterna släpper formernas kanter.
6. Efter tillagningen ska man låta stå i 1 minut före servering.

TILLAGNINGSGUIDE

Följande tabell visar ungefärliga tillagningstider för vanliga livsmedel.

Livsmedel	Program	Tillbehör	Mängd	Ungefärlig tid (min)	Temperatur (°C)	Anteckningar
Frysta pommes frites	Luftfriterer	Trumma	500 g 750 g	35-50 40-60	220	
Hemlagade pommes frites	Luftfriterer	Trumma	500 g 750 g	35-45 40-60	220	Skölj två gånger i kallt vatten, låt rinna av och torka med hushållspapper. Ringla över en msk olja.
Kycklingvingar	Luftfriterer	Galler, hög		15-20	220	Vänd efter halva tiden. Se till att de är genomstekta.
Kycklingklubbor	Luftfriterer	Galler, hög		20-25	220	Turn occasionally. Se till att de är genomstekta.
Kycklingbröst	Grill	Galler, hög		10-15	190	Se till att de är genomstekta.
Färsk, strimlad kyckling	Grill	Galler, låg		10-12	200	Vänd efter halva tiden. Se till att de är genomstekta.
Frysta kycklingnuggets	Baka	Galler, låg		12-14	190	Vänd efter halva tiden.
Hel kyckling	Rotisserie	Rotisserie		45-60	190	
Kalkonbröst	Luftfriterer	Galler, låg	250 g	7-10	220	Vänd efter halva tiden.
Färska hamburgare	Baka	Galler, hög		15-20	175	Gör hamburgarna i samma storlek.
Frysta hamburgare	Baka	Galler, hög		13-18	175	Vänd efter halva tiden.
Fläskkotlett	Luftfriterer	Galler, hög	250 g	12-18	220	Vänd efter halva tiden.
Korv	Grill	Galler, hög		25-35	190	Vänd efter halva tiden.
Bacon	Luftfriterer	Galler, låg		7-40	220	
Sötpotatislyftor	Luftfriterer	Trumma	750 g	30-45	220	Med skinn. Ringla över en msk olja och krydda
Ugnrostade medelhavsgrönsaker	Luftfriterer	Trumma	500 g	15-20	200	Skär i jämnstora bitar
Hemlagade fiskpinor	Luftfriterer	Galler, låg		7-8	220	Vänd efter halva tiden. Se till att de är genomstekta.
Frysta fiskpinor	Baka	Galler, låg		10-12	190	Vänd efter halva tiden.
Lax	Grill	Galler, hög	200 g	4-8	190	Tillagningstiden beror på storleken.
Ugnrostad blomkål	Luftfriterer	Trumma	500 g	10-15	220	Skär i små, jämnstora bitar, ca 2 cm
Ugnrostad brysselkål	Luftfriterer	Trumma	300 g	15-20	220	Ringla över en msk olja.
Ugnrostad broccoli	Grill	Trumma	500 g	15-20	190	Skär i små (2 cm) bitar
Champinjoner	Luftfriterer	Trumma	300 g	10-12	220	
Bakad potatis	Luftfriterer	Galler, låg		30-50	220	Gnid med olja och krydda. Vänd då och då.
Brietrianglar	Baka	Galler, låg		7-10	175	Tillaga från rumstemperatur
Pizza	Baka	Galler, låg		5-7	200	Pitapizza/mini/slice. Ta bort alla förpackningar
Köttkebab	Rotisserie	Grillspekt		15-20	190	Tillagningstiden beror på köttets storlek
Grönsakskebab	Rotisserie	Grillspekt		10-20	190	Halloumi, grönsaker, etc.
Socketkaka, grundrecept	Baka	Galler, låg		10-15	175	Baka kakorna i cupcakeformar

Tillaga alla kött- och fågelprodukter, även styckade och malda delar, tills köttsaften tränger igenom. Tillaga fisk tills köttet är fast.



Les instruksjonene, oppbevar dem på et trygt sted, og send de med apparatet hvis du gir det videre. Fjern all emballasje før bruk.

VIKTIG SIKKERHETSTILTAK

Følg sikkerhetsinstruksene, inkludert

Dette apparatet skal ikke brukes av barn mellom 0 og 8 år. Dette apparatet kan brukes av barn på 8 år og oppover, hvis de har kontinuerlig tilsyn. Dette apparatet kan brukes av personer med redusert fysisk, sansemessig eller mentale evner, eller manglende erfaring og kunnskap, hvis de har hatt tilsyn eller opplæring i å bruke apparatet på en trygg måte og forstår risikoen som er involvert. Hold apparatet og ledningen unna rekkevidden for barn under 8 år. Rengjøring og brukervedlikehold skal ikke utføres av barn. Dette produktet må oppbevares på et stødig underlag med håndtakene festet så man unngår spill av varme væsker.

Ikke koble til apparatet via tidsbryter- eller fjernstyringsystem.

⚠ Apparatets overflater vil bli varme.

Hvis kabelen er skadet så må den bli erstattet av fabrikanten, servicekontoret eller andre som er kvalifiserte for å unngå fare.

- ⊖ Ikke senk hoveddelen på apparatet ned i væske.
- Ikke bruk tilleggsutstyr eller annet utstyr annet enn de vi leverer.
- Ikke bruk apparatet til andre formål enn det som beskrives i disse instruksene.
- Ikke bruk apparatet hvis det er skadet eller har mangler.
- Ikke bruk noe av metall eller som er skarpt, du vil skade de ikke-klebende overflatene.

KUN FOR BRUK I HJEMMET

FIGURER

- | | | |
|-----------------------------|---------------------------|-----------------------|
| 1. Lokk | 7. Drivaksel | 13. Grillspyd kroker |
| 2. Skjerm/knapper | 8. Trommel-lokk | 14. Spidd |
| 3. Varmeelement | 9. Trommel | 15. Grillspyd (x10) |
| 4. Bolle-håndtak | 10. Trommel-håndtak | 16. Kebab-holdeplater |
| 5. Bolle | 11. Sammenleggbart stativ | |
| 6. Knapp for åpning av lokk | 12. Tang | |

FØR FØRSTEGANGSBRUK





- Det nye elementet kan avgi litt røyk i starten, men det er ikke noe man trenger å bekymre seg for. Sørg for at rommet er godt ventilert de første gangene du bruker det.
- Vask de avtagbare delene for hånd. Skyll og tørk deretter grundig.

SKJERM

Under bruk veksler skjermen mellom å vise den faktiske temperaturen og standard programtid for programmet som er valgt. Hvis et program er på allerede, vil skjermen vise tiden for det gjenværende programmet. Når temperaturen vises, vil temperaturknappen (ⓘ) blinke. Når tiden vises, vil tidsknappen (⊖) blinke.

PROGRAMGUIDE

Du kan endre standardprogramtemperaturen og tiden for programmet.

Program	Standardinnstillinger		Justerbar rangering	
	Temperatur °C	Tid (min.)	Temperatur °C	Tid (min.)
Luftsteking 	220	30	150 - 220	1 - 60
Steke/Bake 	175	30	100 - 220	1 - 60
Grille 	190	15	100 - 220	1 - 60
Roterende steking 	190	30	120 - 220	1 - 60

- For å velge et program, trykker man på den relevante knappen som vises ovenfor.
- For å endre temperaturen, tar man først lett på temperaturknappen (ⓘ), og deretter brukes opp-(▲) og ned-(▼)-pilene for å velge ønsket temperatur.
- For å endre tiden for programmet, tar man først lett på tidsknappen (⊖), og deretter på opp-(▲) og ned-(▼)-pilene for å velge ønsket tid.
- Hvis du ønsker kan du endre tiden og temperaturinnstillingene med den sammen metoden mens programmet går.

STATIV

Før bruk, ta ut og fest bena på stativene slik vist (fig. E). Det medfølgende stativet kan plasseres i den øvre posisjonen (fig.F) ved å flytte maten nærmere varmeelementet, eller til den nedre posisjonen (fig. G) ved å flytte maten bort fra varmeelementet. Bena på stativet kan foldes sammen for lagring.

LUFTSTEKING

1. Ta ut kontakten på Cyclofry plus .
2. Plasser varene som skal stekes i trommelen. Ikke overfyll trommelen. La det være nok plass til at luften kan sirkulere og ingrediensene kan bevege seg fritt (fig. A).
3. Sett på plass lokket på trommelen (fig. B).
4. Sett inn drivakselen i åpningen på bollen (fig. C).
5. Senk trommelen ned til de to hullene i håndtakene passer inn over de to tappene i hoveddelen på stekeapparatet (fig. D). Lokket vil ikke lukke hvis ikke tappene passerer gjennom hullene i håndtakene.
6. Sett i kontakten på Cyclofry plus . Enheten vil pipe og skjermen vil lyse i en kort stund.
7. Ta lett på strømknappen (⏻).
8. Skjermen vil lyse og vise tilgjengelige program.
9. Ta lett på (☉) knappen for å velge programmet for luftsteking.
10. Skjermen vil veksle mellom å vise standardprogramtemperaturen og tiden for programmet (se SKJERM). Du kan endre begge disse innstillingene (se PROGRAMGUIDE).
11. Endre innstillingene etter ønske, eller godta standardinnstillingene. Ta lett på strømknappen (⏻) for å starte programmet.
12. Når programmet er ferdig, vil skjermen slukke (unntatt strømknappen) og viften vil virke i 20 sekunder. Etter 20 sekunder vil Cyclofry plus begynne å pipe 5 ganger og deretter slå seg av.

Fjerne trommelen

1. Åpne lokket. Vær oppmerksom på eventuell damp og varm luft som slipper ut.
2. Bruk de to håndtakene til å fjerne trommelen. Vi anbefaler å bruke hansker fordi trommelen og områdene rundt vil være VARME.
3. Trykk trommelen vekk fra deg (mot den bakre delen av enheten), og deretter løfter du enden av trommelen som er nærmest deg litt oppover til den går over kanten på bollen.
4. Løft trommelen helt ut av bollen og sett den ned på en varmebestandig overflate.
5. Flytt forsiktig trommel-lokket og hell ut innholdet.



GRILLING

Grill-funksjonen er ideell for grilling, sprøsteking og bruning av matvarer. Brukes som en konvensjonell grill ved å plassere maten nært varmen ved hjelp av stativet.

1. Ta ut kontakten på Cyclofry plus.
2. Sett stativet i bollen. Bruk det på den øvre posisjonen.
3. Sett i kontakten på Cyclofry plus . Enheten vil pipe og skjermen vil lyse i en kort stund.
4. Ta lett på strømknappen (⏻).
5. Skjermen vil lyse og vise tilgjengelige program.
6. Ta lett på (☉) -knappen for å velge programmet for grilling.
7. Skjermen vil veksle mellom å vise standardprogramtemperaturen og tiden for programmet (se SKJERM). Du kan endre begge disse innstillingene (se PROGRAMGUIDE).
8. Endre innstillingene etter ønske, eller godta standardinnstillingene.
9. Ta lett på strømknappen (⏻) for å starte programmet.
10. Når programmet er ferdig, vil skjermen slukke (unntatt strømknappen) og viften vil virke i 20 sekunder. Etter 20 sekunder vil Cyclofry plus begynne å pipe 5 ganger og deretter slå seg av.
11. Åpne lokket. Vær oppmerksom på eventuell damp og varm luft som slipper ut.
12. Du kan bruke tangen for å ta stativet forsiktig vekk. Vi anbefaler at du har på deg stekevotter.
 - Programmet kan settes på pause når som helst ved å åpne lokket. Lukk lokket for å fortsette programmet.
 - For å stoppe programmet, presser man på strømknappen (⏻). Programmet vil stoppe, og viften vil fortsette å gå i 20 sekunder. Eventuelle program-innstillinger vil gå tapt.

STEKING/BAKING

1. Ta ut kontakten på Cyclofry plus
2. Mat kan også bakes direkte i bollen (f.eks. kaker).
3. Maten kan plasseres direkte på stativet eller i en passelig stor ovnfast beholder.
4. Sett i kontakten på Cyclofry plus . Enheten vil pipe og skjermen vil lyse i en kort stund.
5. Ta lett på strømknappen (⏻).
6. Skjermen vil lyse og vise tilgjengelige program.
7. Ta lett på (☉) -knappen for å velge programmet for steking/baking.
8. Skjermen vil veksle mellom å vise standardprogramtemperaturen og tiden for programmet (se SKJERM). Du kan endre begge disse innstillingene (se PROGRAMGUIDE).
9. Endre innstillingene etter ønske, eller godta standardinnstillingene.
10. Ta lett på strømknappen (⏻) for å starte programmet.

11. Når programmet er ferdig, vil skjermen slukke (unntatt strømknappen) og viften vil virke i 20 sekunder. Etter 20 sekunder vil Cyclofry plus begynne å pipe 5 ganger og deretter slå seg av.
12. Åpne lokket. Vær oppmerksom på eventuell damp og varm luft som slipper ut.
13. Du kan bruke tangen for å ta stativet forsiktig vekk. Vi anbefaler at du har på deg stekevotter.
 - Programmet kan settes på pause når som helst ved å åpne lokket. Lukk lokket for å fortsette programmet.
 - For å stoppe programmet, presser man på strømknappen (⏻). Programmet vil stoppe, og viften vil fortsette å gå i 20 sekunder. Eventuelle program-innstillinger vil gå tapt.

EKSTRAUTSTYR TIL ROTERENDE STEKING

Ekstraustyret til roterende steking vender maten sakte under varmeelementene for å gi en jevn steking, ideelt for store kjøttsteker og hele kyllinger.

1. Skyv en av grillspyds krokarna inn i drivakselen og stram skruen. Tre kjøttet på spiddet og deretter skyves grillspydet på som vist (fig. H). Stram skruen på gaffelen for å holde kjøttet på plass.
2. Sett drivaksel-enden på spiddet inn i åpningen i bollen (fig. J)
3. Senk den andre enden av spiddet inn i støtteholderen inni bollen (fig. K).
4. Sett i kontakten på Cyclofry plus. Enheten vil pipe og skjermen vil lyse i en kort stund.
5. Ta lett på strømknappen (⏻).
6. Skjermen vil lyse og vise tilgjengelige program.
7. Ta lett på (⏮)⏭-knappen for å velge programmet for roterende steking.
8. Skjermen vil veksle mellom å vise standardprogramtemperaturen og tiden for programmet (se SKJERM). Du kan endre begge disse innstillingene (se PROGRAMGUIDE).
9. Endre innstillingene etter ønske, eller godta standardinnstillingene.
10. Ta lett på strømknappen (⏻) for å starte programmet.
11. Når programmet er ferdig, vil skjermen slukke (unntatt strømknappen) og viften vil virke i 20 sekunder. Etter 20 sekunder vil Cyclofry plus begynne å pipe 5 ganger og deretter slå seg av.
12. Åpne lokket. Vær oppmerksom på eventuell damp og varm luft som slipper ut.
13. Du kan bruke tangen for å ta stativet forsiktig vekk. Vi anbefaler at du har på deg stekevotter.
 - Programmet kan settes på pause når som helst ved å åpne lokket. Lukk lokket for å fortsette programmet.
 - For å stoppe programmet, presser man på strømknappen (⏻). Programmet vil stoppe, og viften vil fortsette å gå i 20 sekunder. Eventuelle program-innstillinger vil gå tapt.

EKSTRAUTSTYR TIL KEBAB

Utstyret til kebab er ideelt for å steke kebab, etc. og roterer maten varsomt under varmeelementene for jevn steking. Ekstraustyret kan holde 10 grillspyd.

1. Skyv den sirkelformede kebabholderplaten på spiddet. Still inn denne platen så delen med skruen i står på samme ende som den svarte drivkoblingen. Skyv platen som har sporene i kanten på spiddet med skruen vendt utover og vekk fra den andre platen. Det er to fordypninger på spiddets overflate. Når du sikrer platene, pass på at skruene går inn i fordypningene i spiddet før du strammer til (fig. L).
2. Legg maten på grillspydene. Sett enden på grillspydet inn i et hull på platen (fig. M).
3. Sett den andre enden inn i sporet på motsatt side av hullet (fig. N).
4. Skyv grillspydet fremover til den buede enden av grillspydet klikker inn i hullet under sporet (fig. P).
5. Når alle grillspydene har blitt satt på plass, fester man ekstraustyret til kebab til bollen på samme måte som ekstraustyret til roterende steking.
6. Håndter Cyclofry plus på samme måte som ved bruk av ekstraustyret til roterende steking (Se EKSTRAUTSTYR TIL ROTERENDE STEKING).

PLEIE OG VEDLIKEHOLD

1. Koble fra apparatet og la det kjøle seg.
2. Bollen kan løftes av hoveddelen for å rengjøres.
3. Tørk de indre og ytre overflatene på apparatet med en fuktig klut.
4. Vask avtagbare deler for hånd, skyll og tørk.
5. Når du setter på plass bollen, må du sjekke at du trykker den hele veien ned i hoveddelen på apparatet.

 Du kan vaske disse delene i oppvaskmaskinen.

Hvis du bruker oppvaskmaskinen, kan maskinens harde omgivelser innvendig skade overflatebehandlingen. Skaden bør kun være kosmetisk, og bør ikke påvirke apparatets drift.

HINT OG TIPS

- Ikke putt mat som er dekket av et lag med brødsmler i trommelen, fordi roterings-/trommel-bevegelsen i trommelen vil riste av laget fra maten under steking.
- Ikke overfyll trommelen, fordi dette kan begrense varm luftstrøm som kan endre steketiden og påvirke stekekvaliteten.

RESIRKULERING



For å unngå miljø- og helseproblemer på grunn av farlige stoffer, må apparater og oppladbare og ikke-oppladbare batterier markert med en av disse symbolene ikke kastes i usortert offentlig avfall. Kast alltid elektriske og elektroniske produkter og, hvis relevant, oppladbare og ikke-oppladbare batterier, på et egnet retursted for offentlig resirkulering/innsamling.-

OPPSKRIFTER

GRILLEDE PORTOBELLOSOPPER MED TRE OSTER 4 Porsjoner

Tilberedningstid: 5-10 minutter

Steketid: 15-20 minutter

- 4 portobellosopper (store sjampinjonger)
- 200 g cheddarost, revet
- 3 fedd hvitløk, fint oppskåret
- 2 vårløk, fint oppskåret
- 50 g parmesanost, revet
- 75 g geitost
- 3 g knuste svarte pepperkorn
- 4 g bladpersille, hakket
- 15 ml olivenolje
- 2 g paprika

1. Fjern stilken og skrell skallet av sjampinjongene. Hell forsiktig over olivenolje og krydder.
2. Bland sammen cheddarost, hvitløk, løk, malt svart pepper, persille og olivenolje. Fordel blandingen jevnt over sjampinjongene.
3. Del geitosten i 4 like deler og smuldre på toppen av sjampinjongene. Gjør det samme med den revede parmesanosten. Dryss paprikakrydder jevn på toppen.
4. Velg grill-modus. Sett stativet i bollen i den nederste posisjonen og sett sjampinjongene på stativet. Stek i 15-20 minutter.

GRILLET LAKS MED SITRON OG DILL 4 Porsjoner

Tilberedningstid: 5-10 minutter

Steketid: 5-10 minutter (avhengig av formen og størrelsen på laksestykkene)

- 4 porsjoner laks, ca. 200 g hver
- Skall og juice fra 1 sitron
- 2 fedd hvitløk, fint oppskåret
- 30 ml olivenolje
- 30 ml hvitvin
- 3 g dillblader
- Salt og pepper etter behov

1. Bland sammen sitronskall, sitronjuice, hvitløk, olivenolje og hvitvin.
2. Legg laksestykkene på et Brett og dekk med blandingen. Tilsett krydder.
3. Velg grill-modus. Sett stativet i bollen på den øverste posisjonen og legg laksestykkene på stativet. Stek i 5-10 minutt til laksen begynner å danne flak.

STEKT KYLLING MED KRYDDER OG CHILI Beregnet til: 4

Tilberedningstid: 5-10 minutter, pluss 20 minutter ute av kjøleskapet.

Steketid: 45-60 minutter

- 1 hel kylling, ca 2 kg.
- 30 ml olivenolje
- 3 g rosmarinblader, opphakk
- 3 g timianblader, opphakk
- 3 g knuste svarte pepperkorn
- 4 fedd hvitløk, fint opphakk
- 3 g chilipuré
- Salt etter behov

1. Ta kyllingen ut av kjøleskapet 20 minutter før steking.
2. Bland sammen olivenolje, rosmarin, timian, knust svart pepper, hvitløk, chili og salt.
3. Stikk spiddet gjennom midten av kyllingen og fest i kroken.
4. Gni blandingen over kyllingen.
5. Velg modus for roterende steking. Sett grillspydet på plass i bollen og stek i 45-60 minutter til saften blir klar.

HALOUMI OG GRØNNSAK-KEBAB 5 Porsjoner

Tilberedningstid: 5-10 minutter

Steketid: 45-60 minutter

- 500 g haloumiost, skjæres i 20 like deler
- 2 blandede paprika, skjæres i 20 like deler
- 10 cherrytomater
- 1 rød løk, skjæres i 10 like deler
- 1 squash, skjæres i 20 like deler
- 2 bunter basilikum
- 120 ml olivenolje
- 3 fedd hvitløk, finhakket
- Salt og pepper etter behov

1. Bland sammen basilikum, hvitløk og olivenolje og sett til side.
2. På hvert kebab-grillspyd fester man 2 stykker haloumi og paprika, en cherrytomat og et stykke rød løk og squash. Hell basilikumolje jevnt over kebabene. Sett sammen kebabutstyret slik veiledningen viser.
3. Velg modus for roterende steking og sett kebabutstyret på plass i bollen. Stek i 15-20 minutter.

APPELSINSJOKOLADE-FONDANT 6 Porsjoner

Tilberedningstid: 45 minutter, inkludert tid for avkjøling

Steketid: 15 minutter

Utstyr: 6 former

- 200 g mørk sjokolade (minst 54 %)
- 200 g usaltet smør
- 50 g usaltet smør, smeltet
- 140 strøsukker
- 4 store egg
- 100 g hvetemel
- 20 g kakaopulver og litt ekstra til å strø på toppen
- 5 g bakepulver
- Skallet av 2 appelsiner



1. Sett formene på et brett og pensle innsiden med noe av det smeltede smøret med oppadgående strøk. Avkjøl formene i 5 minutter og gjenta den beskrevne prosessen med mer smør. Dryss litt kakaopulver i hver form og vend på formene til smørlaget er jevn dekket av kakaopulver. Hell ut eventuelt overflødig kakeopulver.
2. Smelt sjokoladen, smøret og appelsinskallet sakte sammen. Visp sukker og egg separat sammen til det blir lyst og luftig. Fjern appelsinskallet fra sjokoladeblandingen. Bland skjokoladeblandingen med eggene og sukkeret.
3. Sikt melet, kakaopulveret og bakepulveret. Skjær det inn i sjokoladeblandingen til alt blir godt blandet.
4. Fordel blandingen mellom formene og la stå i kjøleskapet i minst 20 minutter.
5. Velg steke/bake-modus. Sett stativet i bollen på den nederste posisjonen og varm opp i 2 minutter. Sett forsiktig fondantene på stativet og still tiden på 12-13 minutter. Stek til toppen starter å danne skorpe og fondantene begynner å løsne fra sidene av formene.
6. Når de er ferdigstekte, lar man dem stå til avkjøling i 1 minutt før de serveres.

STEKEGUIDE

Tabellen nedenfor gir omtrentlig steketid for vanlige matvarer.

Matvarer	Program	Tilleggsstyr	Mengde	Ca. tid (min)	Temperatur (°C)	Merknader
Frosne poteter til steking	Luftsteking	Trommel	500 g	35-50	220	
			750 g	40-60		
Hjemmelagde poteter til steking	Luftsteking	Trommel	500 g	35-45	220	Skyll to ganger i kaldt vann, la vannet renne av og tørk med papir. Bland inn 1 ss olje
			750 g	40-60		
Kyllingvinger	Luftsteking	Stativ, øvre		15-20	220	Snu halvveis under stekingen. Sørg for at det/den er stekt gjennom.
Kyllinglår	Luftsteking	Stativ, øvre		20-25	220	Vend av og til. Sørg for at det/den er stekt gjennom.
Kyllingbryst	Grille	Stativ, øvre		10-15	190	Sørg for at det/den er stekt gjennom.
Ferske kyllingstrimler	Grille	Stativ, nedre		10-12	200	Snu halvveis under stekingen. Sørg for at det/den er stekt gjennom
Frosne kylling-nuggets	Bake	Stativ, nedre		12-14	190	Snu halvveis under stekingen.
Hel kylling	Roterende steking	Roterende steking		45-60	190	
Kalkunbryst	Luftsteking	Stativ, nedre	250 g	7-10	220	Snu halvveis under stekingen.
Fersk burger	Bake	Stativ, øvre		15-20	175	Lag burgere i make størrelse
Frossen burger	Bake	Stativ, øvre		13-18	175	Snu halvveis under stekingen.
Svinekotelett	Luftsteking	Stativ, øvre	250 g	12-18	220	Snu halvveis under stekingen
Pølser	Grille	Stativ, øvre		25-35	190	Snu halvveis under stekingen.
Bacon	Luftsteking	Stativ, nedre		7-40	220	
Søtpoteter i trekantformede biter	Luftsteking	Trommel	750 g	30-45	220	Skinnet på. Bland inn 1 ss olje og krydder
Stekte middelhavgrønnsaker	Luftsteking	Trommel	500 g	15-20	200	Kutt i jevnt store stykker
Hjemmelagde fiskepinner	Luftsteking	Stativ, nedre		7-8	220	Snu halvveis under stekingen. Sørg for at det/den er stekt gjennom
Frosne fiskepinner	Bake	Stativ, nedre		10-12	190	Snu halvveis under stekingen.
Laks	Grille	Stativ, øvre	200 g	4-8	190	Koketiden er avhengig av størrelsen.
Stekt blomkål	Luftsteking	Trommel	500 g	10-15	220	Kutt i jevnt store stykker, ca. 2 cm
Stekt rosenkål	Luftsteking	Trommel	300 g	15-20	220	Bland inn 1 ss olje
Stekt brokkoli	Grille	Trommel	500 g	15-20	190	Kutt i små (2 cm) stykker
Sopp	Luftsteking	Trommel	300 g	10-12	220	
Bakt fylt potet med skall	Luftsteking	Stativ, nedre		30-50	220	Gni med olje og krydder. Vend av og til
Brie-biter	Bake	Stativ, nedre		7-10	175	Stekes når romtemperatur er nådd
Pizza	Bake	Stativ, nedre		5-7	200	Pita-pizza/mini/stykke. Fjern all emballasje
Kjøtt-kebab	Roterende steking	Grillspyd		15-20	190	Steketiden er avhengig av størrelsen på kjøttet
Grønnsak-kebab	Roterende steking	Grillspyd		10-20	190	Haloumi, grønnsaker, etc.
Enkel kake	Bake	Stativ, nedre		10-15	175	Stek kakene inni cupcake-former

Kok kjøtt, fjørfe, og lignende produkter til saften renner av. Stek fisk til den er ugjennomsiktig.



Lue käyttöohjeet, säilytä ne ja anna ne laitteen mukana, mikäli luovutat sen toiselle henkilölle. Poista kaikki pakkausmateriaali ennen käyttöä.

TÄRKEITÄ VAROTOIMIA

Seuraa perusvarotoimia, muun muassa seuraavia ohjeita:

Tätä laitetta eivät saa käyttää 0-8-vuotiaat lapset. Tätä laitetta saavat käyttää yli 8-vuotiaat lapset, mikäli heitä valvotaan koko ajan. Tätä laitetta saavat käyttää henkilöt, joilla on fyysisesti, aistillisesti tai henkisesti alentunut toimintakyky tai joilla ei ole tarvittavaa kokemusta tai tietoa, mikäli heitä valvotaan ja ohjataan laitteen turvallisessa käytössä, ja he ymmärtävät siihen liittyvät vaarat. Pidä laite ja sen virtajohto poissa alle 8-vuotiaiden lasten ulottuvilta. Lapset eivät saa puhdistaa tai tehdä käyttäjän huoltotoimenpiteitä. Tämä tuote tulee sijoittaa vakaalle pinnalle kahvat asetettuina siten, että vältetään kuumien nesteiden roiskuminen.

Älä yhdistä laitetta ajastimen tai kauko-ohjausjärjestelmän kautta.

⚠ Laitteen pinnat tulevat kuumiksi.

Jos sähköjohto on vahingoittunut, se pitää antaa valmistajan, tämän huoltopalvelun tai vastaavan pätevyyden omaavan henkilön vaihdettavaksi vaarojen välttämiseksi.

☹ Älä upota laitteen runkoa nesteeseen.

- Älä käytä muita kuin valmistajan omia lisälaitteita.
- Älä käytä laitetta muihin kuin tässä käyttöohjeessa kuvattuihin tarkoituksiin.
- Älä käytä laitetta, jos se on vahingoittunut tai toimii huonosti.
- Älä käytä metallisia tai teräviä työkaluja. Ne vaurioittavat tarttumaton pintaa.

VAIN KOTIKÄYTTÖÖN

PIIRROKSET

- | | | |
|----------------------------|-----------------------------|-------------------------|
| 1. Kansi | 7. Käyttöakseli | 13. Varrashaarukat |
| 2. Näyttö/kosketussäätimet | 8. Rummun kansi | 14. Akseli |
| 3. Lämpöelementti | 9. Rumpu | 15. Vartaat (x 10) |
| 4. Kulhon kahvat | 10. Rummun kahvat | 16. Kebabin pidikelevyt |
| 5. Kulho | 11. Kokoontaitettava teline | |
| 6. Kannen vapautuspainike | 12. Pihdit | |

ENNEN ENSIMMÄISTÄ KÄYTTÖKERTAA

- Uusi lämpövastus saattaa savuta hieman aluksi, mutta siitä ei tarvitse huolestua. Varmista, että tilassa on hyvä ilmanvaihto parilla ensimmäisellä käyttökerralla.
- Pese irrotettavat osat käsin. Huuhtelee, kuivaa sitten huolellisesti.

NÄYTTÖ

Käytön aikana näytössä vaihtelevat nykyinen lämpötila ja valitun ohjelman oletusohjelma-aika. Jos ohjelma on jo käynnissä, näytössä näkyy jäljellä oleva ohjelma-aika. Kun lämpötila näkyy, lämpötilapainike (ⓘ) vilkkuu. Kun aika näkyy, aikapainike (⊖) vilkkuu.

OHJELMAOPAS

Voit muuttaa ohjelman oletuslämpötilaa ja ohjelman kestoaikaa.

Ohjelma	Oletusasetukset		Säätöalue	
	Lämpötila °C	Aika (min)	Lämpötila °C	Aika (min)
Ilmafriteeraus ☺	220	30	150 - 220	1 - 60
Paahto/paisto ☑	175	30	100 - 220	1 - 60
Grillaus ☐	190	15	100 - 220	1 - 60
Vartaat ☐☐☐	190	30	120 - 220	1 - 60

- Valitse ohjelma painamalla vastaavaa yläpuolella näkyvää painiketta.
- Voit muuttaa lämpötilaa napauttamalla ensin lämpötilapainiketta (ⓘ) ja valitsemalla haluamasi lämpötilan käyttämällä nuolia ylös (▲) ja alas (▼).
- Voit muuttaa ohjelman kestoaikaa napauttamalla ensin aikapainiketta (⊖) ja valitsemalla haluamasi ajan käyttämällä nuolia ylös (▲) ja alas (▼).
- Mikäli tarpeen, voit muuttaa aika- ja lämpötila-asetuksia samalla tavalla ohjelman ollessa käynnissä.

TELINE

Avaa teline ennen käyttöä ja kiinnitä telineen jalat, kuten näytetään (kuva E). Mukana toimitettu teline voidaan asettaa korkeaan asentoon (kuva F), jolloin ruoka on lähempänä lämpöelementtiä tai matalaan asentoon (kuva G), jolloin ruoka siirretään kauemmaksi lämpöelementistä. Telineen jalat voidaan taittaa kokoon säilytyksen ajaksi.

ILMAFRITEERAUS

1. Irrota Cyclofry plus sähkövirrasta.
2. Laita friteerattavat aineet rumpuun. Älä täytä rumpua liian täyteen. Jätä riittävästi tilaa ilman kierrolle ja aineiden vapaalle liikkumiselle (kuva A).
3. Kiinnitä kansi rummun päälle (kuva B).
4. Työnnä käyttöakseli kulhon aukkoon (kuva C).
5. Laske rumpua alas, kunnes kahvojen kaksi reikää osuvat friteerauslaitteen kahteen tappiin (kuva D).
6. Yhdistä Cyclofry plus sähkövirtaan. Laitte antaa äänimerkin ja näyttöön tulee hetkeksi valo.
7. Napauta virtapainiketta (⏻).
8. Näyttöön syttyy valo ja käytettävissä olevat ohjelmat näkyvät.
9. Napauta (☺)-painiketta valitaksesi ilmafriteeraus-ohjelman.
10. Näytössä vaihtelevat oletusohjelman lämpötila ja ohjelman kesto-aika (katso NÄYTTÖ). Voit muuttaa kumpaakin asetuksista (katso OHJELMAOPAS).
11. Muuta asetukset haluamaksesi tai hyväksy oletukset. Käynnistä ohjelma napauttamalla virtapainiketta (⏻).
12. Kun ohjelma on päättynyt, näyttö sammuu (lukuun ottamatta virtapainiketta) ja tuuletin toimii 20 sekuntia. Kun 20 sekuntia on kulunut, Cyclofry plus antaa 5 äänimerkkiä ja kytkeytyy sitten pois päältä.

Rummun poistaminen

1. Avaat kansi. Varo ulostulevaa höyryä ja kuumaa ilmaa.
2. Poista rumpu käyttämällä kahta kahvaa. Suosittelemme käyttämään uunikintaita, koska rumpu ja ympäröivät alueet ovat KUUMIA.
3. Paina rumpua itsestäsi pois päin (kohti laitteen takaosaa), nosta sitten rummun itseäsi lähimpänä olevaa päätä hieman ylöspäin, kunnes se vapautuu kulhon vanteesta.
4. Nosta rumpu irti kulhosta ja laita lämmönkestävälle pinnalle.
5. Poista varovasti rummun kansi ja kaada sisältö ulos.

GRILLAUS

Grillaustoiminto soveltuu täydellisesti ruokien grillaamiseen, paneerukseen tai ruskistukseen. Käytä kuten perinteistä grilliä ja siirrä ruoka lähelle lämpöä telinettä käyttämällä.

1. Irrota Cyclofry plus sähkövirrasta.
2. Laita teline kulhoon. Käytä sitä korkeassa asennossa.
3. Yhdistä Cyclofry plus sähkövirtaan. Laitte antaa äänimerkin ja näyttöön tulee hetkeksi valo.
4. Napauta virtapainiketta (⏻).
5. Näyttöön syttyy valo ja käytettävissä olevat ohjelmat näkyvät.
6. Napauta (☺)-painiketta valitaksesi grillaus-ohjelman.
7. Näytössä vaihtelevat oletusohjelman lämpötila ja ohjelman kesto-aika (katso NÄYTTÖ). Voit muuttaa kumpaakin asetuksista (katso OHJELMAOPAS).
8. Muuta asetukset haluamaksesi tai hyväksy oletukset.
9. Käynnistä ohjelma napauttamalla virtapainiketta (⏻).
10. Kun ohjelma on päättynyt, näyttö sammuu (lukuun ottamatta virtapainiketta) ja tuuletin toimii 20 sekuntia. Kun 20 sekuntia on kulunut, Cyclofry plus antaa 5 äänimerkkiä ja kytkeytyy sitten pois päältä.
11. Avaat kansi. Varo ulostulevaa höyryä ja kuumaa ilmaa.
12. Voit käyttää pihtejä ja poistaa telineen varovasti. Suosittelemme käyttämään uunikintaita.
- Ohjelma voidaan keskeyttää milloin tahansa avaamalla kansi. Ohjelma jatkuu, kun suljet kannen.
- Pysäytä ohjelma painamalla virtapainiketta (⏻). Ohjelma pysähtyy ja tuuletin jatkaa käyntiä 20 sekuntia. Kaikki ohjelma-asetukset menetetään.

PAAHTO/PAISTO

1. Irrota Cyclofry plus sähkövirrasta.
2. Ruoka voidaan paistaa myös suoraan kulhossa (esim. kakut).
3. Ruoka voidaan laittaa suoraan telineen päälle tai sopivankokoiseen uunivuokaan.
4. Yhdistä Cyclofry plus sähkövirtaan. Laitte antaa äänimerkin ja näyttöön tulee hetkeksi valo.
5. Napauta virtapainiketta (⏻).
6. Näyttöön syttyy valo ja käytettävissä olevat ohjelmat näkyvät.
7. Napauta (☺)-painiketta valitaksesi paahto/paisto-ohjelman.
8. Näytössä vaihtelevat oletusohjelman lämpötila ja ohjelman kesto-aika (katso NÄYTTÖ). Voit muuttaa kumpaakin asetuksista (katso OHJELMAOPAS).
9. Muuta asetukset haluamaksesi tai hyväksy oletukset.
10. Käynnistä ohjelma napauttamalla virtapainiketta (⏻).
11. Kun ohjelma on päättynyt, näyttö sammuu (lukuun ottamatta virtapainiketta) ja tuuletin toimii 20 sekuntia. Kun 20 sekuntia on kulunut, Cyclofry plus antaa 5 äänimerkkiä ja kytkeytyy sitten pois päältä.
12. Avaat kansi. Varo ulostulevaa höyryä ja kuumaa ilmaa.



13. Voit käyttää pihtejä ja poistaa telineen varovasti. Suosittelemme käyttämään uunikintaita.
 - Ohjelma voidaan keskeyttää milloin tahansa avaamalla kansi. Ohjelma jatkuu, kun suljet kannen.
 - Pysäytä ohjelma painamalla virtapainiketta (⏻). Ohjelma pysähtyy ja tuuletin jatkaa käyntiä 20 sekuntia. Kaikki ohjelma-asetukset menetetään.

VARRASOSA

Varrasosa kääntää ruokaa hitaasti lämpöelementin alla, jolloin isommat lihakappaleet ja kokonaiset kanat paistuvat täydellisesti.

1. Liu'uta toinen varrashaarukoista akseliin ja kiristä ruuvi. Työnnä liha akseliin, liu'uta sitten toinen haarukka, kuten näytetään (kuva H). Kiristä haarukan ruuvi pitämään liha paikallaan.
2. Työnnä akselin käyttöakselipää kulhon aukkoon (kuva J).
3. Laske toinen akselin pää kulhon tukipidikkeeseen (kuva K).
4. Yhdistä Cyclofry plus sähkövirtaan. Laite antaa äänimerkin ja näyttöön tulee hetkeksi valo.
5. Napauta virtapainiketta (⏻).
6. Näyttöön syttyy valo ja käytettävissä olevat ohjelmat näkyvät.
7. Napauta (E-⏻)-painiketta valitaksesi vartaat-ohjelman.
8. Näytössä vaihtelevat oletusohjelman lämpötila ja ohjelman kesto-aika (katso NÄYTTÖ). Voit muuttaa kumpaakin asetuksista (katso OHJELMAOPAS).
9. Muuta asetukset haluamaksesi tai hyväksy oletukset.
10. Käynnistä ohjelma napauttamalla virtapainiketta (⏻).
11. Kun ohjelma on päättynyt, näyttö sammuu (lukuun ottamatta virtapainiketta) ja tuuletin toimii 20 sekuntia. Kun 20 sekuntia on kulunut, Cyclofry plus antaa 5 äänimerkkiä ja kytkeytyy sitten pois päältä.
12. Avaa kansi. Varo ulostulevaa höyryä ja kuumaa ilmaa.
13. Voit käyttää pihtejä ja poistaa telineen varovasti. Suosittelemme käyttämään uunikintaita.
 - Ohjelma voidaan keskeyttää milloin tahansa avaamalla kansi. Ohjelma jatkuu, kun suljet kannen.
 - Pysäytä ohjelma painamalla virtapainiketta (⏻). Ohjelma pysähtyy ja tuuletin jatkaa käyntiä 20 sekuntia. Kaikki ohjelma-asetukset menetetään.

KEBAB-OSA

Kebab-osa soveltuu kebabien jne. valmistamiseen. Se pyörittää ruokaa lämpöelementin alla tasaisen paistotuloksen saamiseksi. Osaan mahtuu 10 varrasta.

1. Liu'uta pyöreä kebabin pidikelevy akseliin. Suuntaa tämä levy siten, että ruuvillinen osa on samassa päässä kuin musta käyttöliitin. Liu'uta levy, jonka vanteessa on koloja, akseliin ruuvi pois päin toisesta levystä. Akselin päässä on kaksi syvennystä. Kun kiinnität levyt, varmista ennen kiristämistä, että ruuvit asettuvat akselin syvennyksiin (kuva L).
2. Laita ruoka vartaisiin. Kiinnitä vartaan pää levyn reikään (kuva M).
3. Kiinnitä toinen pää reikää vastapäätä olevaan koloon (kuva N).
4. Työnnä varrasta eteenpäin, kunnes vartaan koukkupää menee kolon alla olevaan reikään (kuva P).
5. Kun kaikki vartaat on kiinnitetty, kiinnitä kebab-osa kulhoon samalla tavalla kuin varrasosa.
6. Käytä Cyclofry plus -laitetta samalla tavalla kuin varrasosan kanssa (katso VARRASOSA).

HOITO JA KUNNOSSAPITO

1. Irrota laite verkkovirrasta ja anna sen jäähtyä.
2. Kulho voidaan nostaa irti päärungosta puhdistamista varten.
3. Pyyhi laitteen sisä- ja ulkopinta kostealla liinalla.
4. Pese irrotettavat osat käsin, huuhtelee ja kuivaa.
5. Kun kiinnität kulhon takaisin, varmista, että painat sen kokonaan laitteen runkoon.

 Voit pestä nämä osat myös pesukoneessa.

Astianpesukoneen ankara ympäristö voi vaikuttaa pintojen viimeistelyyn. Vahinko on vain kosmeettinen eikä sen pitäisi vaikuttaa laitteen toimintaan.

VIHJEET JA VINKIT

- Älä laita leivitettyjä, kuten korppujauhotettuja, ruokia rumpuun, koska pyörivä/ravisteleva toiminto irrottaa leivitteen ruoista valmistuksen aikana.
- Älä täytä rumpua liian täyteen, sillä se rajoittaa kuumaa ilmaa virtausta, mikä voi muuttaa valmistusaikaa ja vaikuttaa valmistuslaatuun.

KIERRÄTYS



Jotta vältettäisiin vaarallisia aineita ympäristölle ja terveydelle koituvat haitat, näillä symboleilla varustettuja laitteita sekä ladattavia ja kertakäyttöisiä paristoja ei saa hävittää lajittelemattomana sekajätteenä. Hävitä sähkö- ja elektroniikkatuotteet sekä, mikäli sovellettavissa, ladattavat ja kertakäyttöiset paristot asianmukaiseen viralliseen kierrätys-/keräilypisteeseen.

RESEPTIT

KOLMEN JUUSTON GRILLATUT PORTOBELLO-SIENET 4 Annosta

valmistelu-aika: 5–10 minuuttia

Valmistusaika: 15-20 minuuttia

- 4 Portobello-sientä
- 200 g cheddarjuustoa raastettuna
- 3 valkosipulin kynttä hienoksi kuutioituina
- 2 kevätsipulia hienoksi kuutioituina
- 50 g parmesaanijuustoa raastettuna
- 75 g vuohenjuustoa
- 3 g murskattua mustapippuria
- 4 g lehtipersiljaa pilkottuna
- 15 ml oliiviöljyä
- 2 g paprikaa

1. Poista varret ja perkaa sienet. Pirskottele oliiviöljyä ja mausta.
2. Sekoita cheddarjuusto, valkosipuli, sipuli, murskattu mustapippuri, persilja ja oliiviöljy yhteen. Jaa seos tasaisesti kaikille sienille.
3. Jaa vuohenjuusto 4 yhtä suureen palaan ja murena sienten päälle. Tee sama raastetulle parmesaanille. Sirottele paprika tasaisesti päälle.
4. Valitse grillaustila. Laita rutiläteline kulhoon matalaan asentoon ja laita sienet telineen päälle. Valmista 15–20 minuuttia.

SITRUUNALLA JA TILLILLÄ MAUSTETTU GRILLATTU LOHI 4 Annosta

Valmistelu-aika: 5–10 minuuttia

Valmistusaika: 5–10 minuuttia (riippuen lohiannospalojen muodosta ja koosta)

- 4 annospalaa lohta noin 200 g kukin pilkottuna
- 1 sitruunan kuori ja mehu
- 2 valkosipulin kynttä hienoksi
- 30 ml oliiviöljyä
- 30 ml valkoviiniä
- 3 g tillinlehtiä
- Suolaa ja pippuria maun mukaan

1. Sekoita sitruunan kuori, sitruunan mehu, valkosipuli, oliiviöljy, valkoviini yhteen.
2. Laita lohiannospalat tarjottimen päälle ja peitä ne seoksella. Mausta.
3. Valitse grillaustila. Laita rutiläteline kulhoon korkeaan asentoon ja laita lohiannospalat telineen päälle. Valmista 5–10 minuuttia, kunnes lohi alkaa halkeilla.

YRTEILLÄ JA CHILILLÄ MAUSTETTU VARRASKANA Annoksia: noin 4

Valmistelu-aika: 5–10 minuuttia ja lisäksi 20 minuuttia ulkona jääkaapista.

Valmistusaika: 45-60 minuuttia

- 1 kokonainen kana, noin 2 kg
- 30 ml oliiviöljyä
- 3 g rosmariinin lehtiä pilkottuina
- 3 g timjamin lehtiä pilkottuina
- 3 g murskattua mustapippuria
- 4 valkosipulin kynttä hienoksi
- pilkottuina
- 3 g chilisosetta
- Suolaa maun mukaan

1. Ota kana jääkaapista 20 minuuttia ennen valmistusta.
2. Sekoita oliiviöljy, rosmariini, timjami, murskattu mustapippuri, valkosipuli, chili ja suola yhteen.
3. Työnnä akseli kanan läpi keskeltä ja kiinnitä käyttämällä haarukoita.
4. Hiero seos kaikkialle kanaan.
5. Valitse vartaat-tila. Kiinnitä akseli kulhoon ja valmista 45–60 minuuttia, kunnes neste on kirkasta.

HALLOUMI- JA VIHANNESKEBABIT 5 Annosta

Valmistelu-aika: 5–10 minuuttia

Valmistusaika: 15-20 minuuttia

- 500 g halloumijuustoa leikattuna 20 samankokoiseksi palaksi
- 2 erilaista paprikaa leikattuina 20 samankokoiseen palaan
- 10 kirsikkatomaattia
- 1 punasipuli leikattuna 10 samankokoiseen palaan
- 1 kesäkurpitsa leikattuna 20 samankokoiseen palaan
- 2 nippua basilikaa
- 120 ml oliiviöljyä
- 3 valkosipulin kynttä hienoksi pilkottuna
- Suolaa ja pippuria maun mukaan

1. Sekoita basilika, valkosipuli ja oliiviöljy yhteen, laita sivuun.
2. Laita jokaiseen kebab-vartaaseen kaksi palaa halloumia ja paprikaa, yksi kirsikkatomaatti ja yksi pala punasipulia ja kesäkurpitsaa. Lusikoi basilikaöljy tasaisesti kebabien päälle. Kokoa kebab-osa ja vartaat ohjeiden mukaisesti.
3. Valitse vartaat-tila ja kiinnitä kebab-osa kulhoon. Valmista 15–20 minuuttia.

SUKLAA-APPELSIINIFONDANTIT 6 Annosta

Valmistelu-aika: 45 minuuttia sisältäen jäähtymisajan

Valmistusaika: 15 minuuttia

Varusteet: 6 vuokaa.

- 200 g tummaa suklaata (vähintään 54 %)
- 200 g suolatonta voita
- 50 g suolatonta voita, sulatettuna
- 140 g hienosokeria
- 4 isoa munaa
- 100 g vehnä jauhoja
- 20 g kaakaojauhetta sekä hieman sirotteluun
- 5 g leivinjauhetta
- 2 appelsiinin kuori

1. Laita vuoat tarjottimen päälle ja harjaa sisäpuolelta pienellä määrällä sulatettua voita käyttäen ylöspäin suuntautuvia vetoja. Jäähdytä vuokia 5 minuuttia ja toista edellä esitetty menettely ja käytä lisää voita. Laita vähän kaakaojauhetta jokaiseen vuokaan ja kääntelee vuokia, kunnes voipinta on tasaisesti kaakaojauheen peitossa. Naputtele liiallinen kaakaojauhe irti.
2. Sulata suklaa, voi ja appelsiinin kuori hitaasti yhdessä. Vatkaa sokeri ja munat erikseen, kunnes seos on vaaleaa vaahtoa. Poista appelsiinin kuoret suklaaseoksesta. Yhdistä suklaaseos ja munasokeriseos.



3. Siivilöi jauhot, kaakaojauhe ja leivinjauhe. Kääntele suklaaseokseen, kunnes seos on tasaista.
4. Jaa seos vuokiin ja jäähdytä vähintään 20 minuuttia.
5. Valitse paahto/paisto-tila. Laita ritiläteline kulhoon matalaan asentoon ja anna lämmetä 2 minuuttia. Aseta fondantit varovasti telineen päälle ja säädä aika 12–13 minuuttiin. Valmista, kunnes pinta alkaa kuorettua ja fondantit alkavat irrota vuokien reunoista.
6. Kun ne ovat valmiita, anna seistä 1 minuutti ennen tarjoilua.

VALMISTUSOHJE

Seuraavassa taulukossa on likimääräiset valmistusajat yleisimmille ruoille.

Ruoka	Ohjelma	Lisäosa	Määrä	Likim. aika (min)	Lämpötila (°C)	Huomautukset
Pakastetut ranskalaiset	Ilmafriteeraus	Rumpu	500 g	35-50	220	
			750 g	40-60		
Kotitekoiset ranskalaiset	Ilmafriteeraus	Rumpu	500 g	35-45	220	Huuhtelee kaksi kertaa kylmällä vedellä, valuta ja kuivaa paperiin. Kääntelee 1 rkl:ssa öljyä
			750 g	40-60		
Kanan siipipalat	Ilmafriteeraus	Teline, korkea asento		15-20	220	Käännä valmistuksen puolivälissä. Varmista kypsyyttä.
Kanankoivet	Ilmafriteeraus	Teline, korkea asento		20-25	220	Käännä silloin tällöin. Varmista kypsyyttä.
Kananrinta	Grillaus	Teline, korkea asento		10-15	190	Varmista kypsyyttä.
Tuoreet kanasuikaleet	Grillaus	Teline, matala asento		10-12	200	Käännä valmistuksen puolivälissä. Varmista kypsyyttä.
Pakastetut kananuggetit	Paisto	Teline, matala asento		12-14	190	Käännä valmistuksen puolivälissä.
Kokonainen kana	Vartaat	Vartaat		45-60	190	
Kalkunanrinta	Ilmafriteeraus	Teline, matala asento	250 g	7-10	220	Käännä valmistuksen puolivälissä.
Tuoreet jauhelihapihvit	Paisto	Teline, korkea asento		15-20	175	Tee jauhelihapihveistä samankokoisia
Pakastetut jauhelihapihvit	Paisto	Teline, korkea asento		13-18	175	Käännä valmistuksen puolivälissä.
Porsaankyljykset	Ilmafriteeraus	Teline, korkea asento	250 g	12-18	220	Käännä valmistuksen puolivälissä
Makkarat	Grillaus	Teline, korkea asento		25-35	190	Käännä valmistuksen puolivälissä.
Pekoni	Ilmafriteeraus	Teline, matala asento		7-40	220	
Bataattilohkot	Ilmafriteeraus	Rumpu	750 g	30-45	220	Jätä iho päälle. Kääntelee 1 rkl:ssa öljyä ja mausta
Paahdetut kasv.	Ilmafriteeraus	Rumpu	500 g	15-20	200	Leikkaa samankokoisiksi paloiksi
Kotitekoiset kalapaukot	Ilmafriteeraus	Teline, matala asento		7-8	220	Käännä valmistuksen puolivälissä. Varmista kypsyyttä
Pakastetut kalapaukot	Paisto	Teline, matala asento		10-12	190	Käännä valmistuksen puolivälissä.
Lohi	Grillaus	Teline, korkea asento	200 g	4-8	190	Valmistusaika riippuu koosta.
Paahdettu kukkakaali	Ilmafriteeraus	Rumpu	500 g	10-15	220	Leikkaa samankokoisiksi paloiksi, noin 2 cm
Paahdetut idut	Ilmafriteeraus	Rumpu	300 g	15-20	220	Kääntelee 1 rkl:ssa öljyä
Paahdettu pearsakaali	Grillaus	Rumpu	500 g	15-20	190	Leikkaa pieniksi (2 cm) paloiksi
Sienet	Ilmafriteeraus	Rumpu	300 g	10-12	220	
Uuniperuna	Ilmafriteeraus	Teline, matala asento		30-50	220	Hiero öljyllä ja mausta. Käännä silloin tällöin
Briehokot	Paisto	Teline, matala asento		7-10	175	Valmista huoneenlämpöisenä
Pizza	Paisto	Teline, matala asento		5-7	200	Pitta pizza/mini/pala. Poista kaikki pakkaus
Lihakebab	Vartaat	Vartaat		15-20	190	Valmistusaika riippuu lihan koosta
Kasviskebab	Vartaat	Vartaat		10-20	190	Halloumi, vihannekset jne.
Peruskakku	Paisto	Teline, matala asento		10-15	175	Valmista kakut kuppikakkuvoissa

Valmista liha, kana ja lihatuotteet kunnes lihan neste on kirkasta. Valmista kala kunnes sen liha on läpikypsää.



ФРИТЮРНИЦА ЭЛЕКТРИЧЕСКАЯ

Прочтите инструкции, сохраните их, при передаче сопроводите инструкцией. Перед применением изделия снимите с него упаковку.

ВАЖНЫЕ МЕРЫ ПРЕДОСТОРОЖНОСТИ

Следуйте основным инструкциям по безопасности, включая следующие:

Детям до 8 лет запрещается пользоваться настоящим устройством. Допускается использование этого устройства детьми в возрасте от 8 лет, если они находятся под постоянным присмотром. Использование данного устройства лицами с ограниченными физическими, сенсорными или умственными способностями, недостатком опыта или знаний допускается при условии контроля или инструктажа по безопасной эксплуатации устройства и осознания связанных рисков. Храните устройство и шнур питания в месте, недоступном для детей младше 8 лет. Детям запрещается выполнять очистку и обслуживание устройства.

Устройство необходимо устанавливать на устойчивой поверхности и правильно располагать ручки, чтобы не допускать разбрызгивания горячей жидкости.

Не подсоединяйте прибор через таймер или систему дистанционного управления.

 Поверхности прибора нагреваются.

Если кабель поврежден, он должен быть заменен производителем, сервисным агентом или другим квалифицированным лицом для предотвращения опасности.

 Не погружайте корпус прибора в жидкость.

- Используйте только принадлежности и насадки от производителя.
- Прибор не может работать от внешнего таймера или дистанционной системы управления.
- Не используйте прибор, если он поврежден или работает с перебоями.
- Не пользуйтесь металлическими или острыми предметами, которые могут повредить антипригарные поверхности.

ТОЛЬКО ДЛЯ БЫТОВОГО ИСПОЛЬЗОВАНИЯ

ИЛЛЮСТРАЦИИ

- | | | |
|--|----------------------------------|------------------------------------|
| 1. Крышка | 6. Кнопка фиксатора крышки | 12. Щипцы |
| 2. Дисплей / сенсорные кнопки управления | 7. Вал привода | 13. Вилки вертела |
| 3. Нагревательный элемент | 8. Крышка цилиндрической емкости | 14. Стержень |
| 4. Ручки чаши | 9. Цилиндрическая емкость | 15. Шпажки (10 шт.) |
| 5. Чаша | 10. Ручки цилиндрической емкости | 16. Пластины держателя для шашлыка |
| | 11. Складная решетка | |

ПЕРЕД ПЕРВЫМ ИСПОЛЬЗОВАНИЕМ ПРИБОРА





- Вначале новый элемент может слегка дымиться, но не стоит беспокоиться по этому поводу. Убедитесь в надлежащей вентиляции помещения, когда используете прибор первые несколько раз.
- Съёмные детали следует мыть вручную. Тщательно ополосните и затем высушите.

ДИСПЛЕЙ

Во время эксплуатации на дисплее поочередно отображаются текущие значения температуры и время по умолчанию для выбранной в данный момент программы. Если программа уже запущена, на дисплее отобразится оставшееся время ее выполнения. Когда отображается значение температуры, мигает кнопка настройки температуры (ⓘ). Когда отображается значение времени, мигает кнопка настройки времени (⌚).

СПРАВОЧНИК ПРОГРАММ

Можно изменить температуру по умолчанию и время выполнения программы.

Программа	Настройки по умолчанию		Регулируемый диапазон	
	Температура (по шкале Цельсия)	Время (минуты)	Температура (по шкале Цельсия)	Время (минуты)
Режим аэрофритюрницы 	220	30	150 - 220	1 - 60
Обжаривание/выпекание 	175	30	100 - 220	1 - 60
Гриль 	190	15	100 - 220	1 - 60
Вертел 	190	30	120 - 220	1 - 60

- Для выбора программы нажмите соответствующую кнопку, как показано выше.

- Для изменения температуры сначала нажмите кнопку настройки температуры (ⓘ), затем с помощью стрелки вверх (▲) и стрелки вниз (▼) выберите желаемую температуру.
- Для изменения времени выполнения программы сначала нажмите кнопку настройки времени (⌚), затем с помощью стрелки вверх (▲) и стрелки вниз (▼) выберите желаемое время.
- При необходимости настройки времени и температуры можно менять тем же способом во время выполнения программы.

РЕШЕТКА

Перед эксплуатацией разверните и закрепите ножки решетки, как показано на рис. Е. Поставляемую в комплекте решетку можно расположить в верхнем положении (рис. F), переместив продукты ближе к нагревательному элементу, или в нижнем положении (рис. G), переместив продукты дальше от нагревательного элемента. Для удобства хранения ножки решетки можно сложить.

ПРИГОТОВЛЕНИЕ В АЭРОФРИТЮРНИЦЕ

1. Отсоедините Cusclofry plus от электросети.
2. Поместите подлежащие обжариванию продукты в цилиндрическую емкость. Не переполняйте цилиндрическую емкость. Оставьте достаточно пространства для циркуляции воздуха и свободного перемещения ингредиентов (рис. А).
3. Установите крышку на цилиндрической емкости (рис. В).
4. Вставьте вал привода в отверстие чаши (рис. С).
5. Опускайте цилиндрическую емкость до тех пор, пока два отверстия на ручках не будут насажены на два штыря в корпусе фритюрницы (рис. D). Крышка не закроется, пока штыри не пройдут через отверстия в ручке.
6. Подключите Cusclofry plus к электросети. Прибор издаст звуковой сигнал, а дисплей будет светиться в течение короткого периода времени.
7. Нажмите кнопку питания (⏻).
8. Светится дисплей, отображая доступные программы.
9. Нажмите кнопку (⌚) для выбора программы аэрофритюрницы.
10. На дисплее будут поочередно отображаться значения температуры по умолчанию и времени выполнения программы (см. раздел «ДИСПЛЕЙ»). Любые из этих настроек можно изменить (см. раздел «СПРАВОЧНИК ПРОГРАММ»).
11. Измените настройки в соответствии со своими предпочтениями или подтвердите настройки по умолчанию. Нажмите кнопку питания (⏻) для запуска программы.
12. После завершения программы дисплей погаснет (кроме кнопки питания), а вентилятор будет работать в течение 20 секунд. Через 20 секунд прибор Cusclofry plus подаст 5 звуковых сигналов и отключится.

Снятие цилиндрической емкости

1. Откройте крышку. Остерегайтесь выброса пара и горячего воздуха.
2. Снимите цилиндрическую емкость, взявшись за две ручки. Рекомендуется использовать кухонные рукавицы, потому что цилиндрическая емкость и соседние участки будут ГОРЯЧИМИ.
3. Надавите на цилиндрическую емкость от себя (по направлению к задней части прибора) и слегка поднимайте ближайший к себе конец цилиндрической емкости, пока он не достигнет уровня ободка чаши.
4. Поднимите цилиндрическую емкость так, чтобы она не касалась чаши, и поставьте ее на термостойкую поверхность.
5. Осторожно снимите крышку цилиндрической емкости и извлеките содержимое.

ПРИГОТОВЛЕНИЕ НА ГРИЛЕ

Функция приготовления на гриле идеально подходит для приготовления блюд на гриле, придания блюдам хрустящей корочки или подрумянивания. Выполняйте действия, как при использовании обычного гриля: переместите продукты ближе к нагревательному элементу с помощью решетки.

1. Отсоедините Cusclofry plus от электросети.
2. Поместите решетку в чашу. Используйте в верхнем положении.
3. Подключите Cusclofry plus к электросети. Прибор издаст звуковой сигнал, а дисплей будет светиться в течение короткого периода времени.
4. Нажмите кнопку питания (⏻).
5. Светится дисплей, отображая доступные программы.
6. Нажмите кнопку (☰) для выбора программы гриля.
7. На дисплее будут поочередно отображаться значения температуры по умолчанию и времени выполнения программы (см. раздел «ДИСПЛЕЙ»). Любые из этих настроек можно изменить (см. раздел «СПРАВОЧНИК ПРОГРАММ»).
8. Измените настройки в соответствии со своими предпочтениями или подтвердите настройки по умолчанию.
9. Нажмите кнопку питания (⏻) для запуска программы.
10. После завершения программы дисплей погаснет (кроме кнопки питания), а вентилятор будет работать в течение 20 секунд. Через 20 секунд прибор Cusclofry plus подаст 5 звуковых сигналов и отключится.
11. Откройте крышку. Остерегайтесь выброса пара и горячего воздуха.
12. Для осторожного извлечения решетки можно воспользоваться щипцами. Рекомендуется надеть кухонные рукавицы.
 - Программу можно приостановить в любое время, открыв крышку. Закройте крышку для возобновления выполнения программы.
 - Чтобы остановить выполнение программы, нажмите кнопку питания (⏻). Программа остановится, а вентилятор продолжит работать в течение 20 секунд. Все настройки программы будут сброшены.



ОБЖАРИВАНИЕ/ВЫПЕКАНИЕ

1. Отсоедините Cyslofry plus от электросети.
2. Также выпекать изделия можно непосредственно в чаше (например, кексы).
3. Продукты можно поместить непосредственно на решетку или в жаростойкую емкость подходящего размера.
4. Подключите Cyslofry plus к электросети. Прибор издаст звуковой сигнал, а дисплей будет светиться в течение короткого периода времени.
5. Нажмите кнопку питания (⏻).
6. Светится дисплей, отображая доступные программы.
7. Нажмите кнопку (🍷) для выбора программы обжаривания/выпекания.
8. На дисплее будут поочередно отображаться значения температуры по умолчанию и времени выполнения программы (см. раздел «ДИСПЛЕЙ»). Любые из этих настроек можно изменить (см. раздел «СПРАВОЧНИК ПРОГРАММ»).
9. Измените настройки в соответствии со своими предпочтениями или подтвердите настройки по умолчанию.
10. Нажмите кнопку питания (⏻) для запуска программы.
11. После завершения программы дисплей погаснет (кроме кнопки питания), а вентилятор будет работать в течение 20 секунд. Через 20 секунд прибор Cyslofry plus подаст 5 звуковых сигналов и отключится.
12. Откройте крышку. Остерегайтесь выброса пара и горячего воздуха.
13. Для осторожного извлечения решетки можно воспользоваться щипцами. Рекомендуется надеть кухонные перчатки.
 - Программу можно приостановить в любое время, открыв крышку. Закройте крышку для возобновления выполнения программы.
 - Чтобы остановить выполнение программы, нажмите кнопку питания (⏻). Программа остановится, а вентилятор продолжит работать в течение 20 секунд. Все настройки программы будут сброшены.

НАСАДКА ДЛЯ ВЕРТЕЛА

Насадка для вертела медленно поворачивает продукты под нагревательным элементом для равномерного приготовления больших кусков мяса и куриных тушек.

1. Передвиньте одну из вилок вертела на стержень и затяните винт. Насадите мясо на стержень и передвиньте на другую вилку, как показано на рис. Н. Затяните винт на вилке для удерживания мяса.
2. Вставьте приводной конец стержня в отверстие чаши (рис. J).
3. Опустите другой конец стержня на опорную скобу внутри чаши (рис. K).
4. Подключите Cyslofry plus к электросети. Прибор издаст звуковой сигнал, а дисплей будет светиться в течение короткого периода времени.
5. Нажмите кнопку питания (⏻).
6. Светится дисплей, отображая доступные программы.
7. Нажмите кнопку (🍷) для выбора программы вертела.
8. На дисплее будут поочередно отображаться значения температуры по умолчанию и времени выполнения программы (см. раздел «ДИСПЛЕЙ»). Любые из этих настроек можно изменить (см. раздел «СПРАВОЧНИК ПРОГРАММ»).
9. Измените настройки в соответствии со своими предпочтениями или подтвердите настройки по умолчанию.
10. Нажмите кнопку питания (⏻) для запуска программы.
11. После завершения программы дисплей погаснет (кроме кнопки питания), а вентилятор будет работать в течение 20 секунд. Через 20 секунд прибор Cyslofry plus подаст 5 звуковых сигналов и отключится.
12. Откройте крышку. Остерегайтесь выброса пара и горячего воздуха.
13. Для осторожного извлечения решетки можно воспользоваться щипцами. Рекомендуется надеть кухонные перчатки.
 - Программу можно приостановить в любое время, открыв крышку. Закройте крышку для возобновления выполнения программы.
 - Чтобы остановить выполнение программы, нажмите кнопку питания (⏻). Программа остановится, а вентилятор продолжит работать в течение 20 секунд. Все настройки программы будут сброшены.

НАСАДКА ДЛЯ ШАШЛЫКА

Насадка для шашлыка идеально подходит для приготовления шашлыков и т. д. Она аккуратно поворачивает продукты под нагревательным элементом для равномерного приготовления. Насадка может вместить 10 шпажек

1. Передвиньте круглую пластину держателя для шашлыка на стержень. Расположите эту пластину так, чтобы часть с винтом была размещена с того же края, что и черная приводная втулка. Передвиньте пластину с пазами в ободок на стержне, чтобы винт был направлен наружу (в сторону, противоположную другой пластине). На передней стороне стержня находятся два углубления. При закреплении пластин убедитесь, что винты вошли в углубления стержня, прежде чем затягивать их (рис. L).
2. Поместите продукты на шпажки. Вставьте один конец шпажки в отверстие пластины (рис. M).
3. Вставьте другой конец в паз напротив отверстия (рис. N).
4. Проталкивайте шпажку вперед, пока ее изогнутый конец не закрепится в отверстии ниже паза (рис. P).
5. После установки всех шпажек вставьте насадку для шашлыка в чашу таким же образом, как и насадку для вертела.
6. Используйте Cyslofry plus так же, как и во время применения насадки для вертела (см. раздел «НАСАДКА ДЛЯ ВЕРТЕЛА»).

УХОД И ОБСЛУЖИВАНИЕ

1. Отключите прибор от розетки и дайте ему остыть.
2. Чашу можно снимать с основного корпуса для очистки.
3. Протрите внутренние и внешние поверхности прибора влажной тканью.

- Съемные детали следует вымыть вручную, ополоснуть и высушить.
- При повторной установке чаши убедитесь, что вы нажимаете на нее до упора в корпусе прибора.

 Эти детали можно мыть в посудомоечной машине.

Экстремальная среда внутри прибора может влиять на покрытие. Повреждения могут быть только внешними, не влияющими на работу прибора.

СОВЕТЫ И РЕКОМЕНДАЦИИ

- Не кладите продукты в панировке (например, в сухарях) в цилиндрическую емкость, поскольку вращение/переворачивание цилиндрической емкости будет стряхивать панировку с продуктов в процессе приготовления.
- Не переполняйте цилиндрическую емкость, иначе поток горячего воздуха может быть ограничен, что, возможно, приведет к изменению длительности приготовления и повлияет на качество пищи.

ПОВТОРНАЯ ПЕРЕРАБОТКА



Во избежание воздействия вредных веществ на окружающую среду и здоровье приборы и батареи одноразового или многоразового использования, помеченные одним из этих символов, необходимо утилизировать отдельно от несортированных бытовых отходов. Обязательно утилизируйте электрические и электронные изделия, а также (если это применимо) батареи одноразового или многоразового использования в соответствующих официальных пунктах повторной переработки / сбора отходов.

РЕЦЕПТЫ

ШАМПИНЬОНЫ ПОРТОБЕЛЛО С ТРЕМЯ ВИДАМИ СЫРА НА ГРИЛЕ 4 Порции

Время подготовки: 5—10 минут

Время приготовления: 15—20 минут

- 4 шампиньона портобелло
- 200 г тертого сыра чеддер
- 3 зубчика мелко нарезанного чеснока
- 2 стебля мелко нарезанного зеленого лука
- 50 г тертого пармезана
- 75 г козьего сыра
- 3 г толченого черного перца
- 4 г нарезанной плосколистной петрушки
- 15 мл оливкового масла
- 2 г паприки

- Очистите шампиньоны от кожицы и удалите ножку. Сбрызните оливковым маслом и приправьте.
- Смешайте сыр чеддер, чеснок, лук, толченый черный перец, петрушку и оливковое масло. Равномерно распределите смесь между шампиньонами.
- Разделите козий сыр на 4 одинаковые части и покрошите сверху грибов. Сделайте то же самое с тертым пармезаном. Равномерно посыпьте сверху паприкой.
- Выберите режим приготовления на гриле. Установите решетку в чашу в нижнем положении, затем поместите на нее шампиньоны. Готовьте в течение 15—20 минут.

ЛОСОСЬ С ЛИМОНОМ И УКРОПОМ НА ГРИЛЕ 4 Порции

Время подготовки: 5—10 минут

Время приготовления: 5—10 минут (в зависимости от формы и размера порций лосося)

- 4 порции лосося прибл. по 200 г каждая
- Цедра и сок 1 лимона
- 2 зубчика мелко нарубленного чеснока
- 30 мл оливкового масла
- 30 мл белого вина
- 3 г листьев укропа
- Соль и перец по вкусу

- Смешайте лимонную цедру, лимонный сок, чеснок, оливковое масло и белое вино.
- Поместите порции лосося на поддон и покройте смесью. Приправьте.
- Выберите режим приготовления на гриле. Установите решетку в чашу в верхнем положении, затем поместите на нее порции лосося. Готовьте в течение 5—10 минут, пока рыба не начнет расслаиваться.

КУРИЦА С ТРАВАМИ И ЧИЛИ НА ВЕРТЕЛЕ Приблизительно 4 порц.

Время подготовки: 5—10 минут и 20 минут после извлечения из холодильника.

Время приготовления: 45—60 минут

- 1 целая курица весом прибл. 2 кг
- 30 мл оливкового масла
- 3 г нарезанных листьев розмарина
- 3 г нарезанных листьев тимьяна
- 3 г толченого черного перца
- 4 зубчика мелко нарубленного чеснока
- 3 г пюре из перца чили
- Соль по вкусу

- Выньте курицу из холодильника за 20 минут до приготовления.
- Смешайте оливковое масло, розмарин, тимьян, толченый черный перец, чеснок, чили и соль.
- Насадите курицу на стержень и закрепите с помощью вилок.
- Натрите всю курицу смесью.
- Выберите режим приготовления на вертеле. Установите стержень в чашу и готовьте в течение 45—60 минут, пока не появится прозрачный сок.



ОВОЩНЫЕ ШАШЛЫКИ С СЫРОМ ХАЛУМИ 5 Порции

Время подготовки: 5-10 минут

Время приготовления: 15-20 минут

- 500 г сыра халуми, нарезанного на 20 равных кусочков
- 2 разноцветных перца, нарезанных на 20 равных кусочков
- 10 помидоров черри
- 1 красная луковица, нарезанная на 10 равных кусочков
- 1 цукини, нарезанный на 20 равных кусочков
- 2 пучка базилика
- 120 мл оливкового масла
- 3 зубчика мелко нарубленного чеснока
- Соль и перец по вкусу

1. Смешайте базилик и чеснок с оливковым маслом и отставьте в сторону.
2. На каждую шпильку для шашлыка нужно нанизать по два кусочка сыра халуми и перца, один помидор черри и по одному ломтику красного лука и цукини. Равномерно смажьте шашлыки маслом с базиликом. Соберите насадку для шашлыка и шпильки в соответствии с инструкциями.
3. Выберите режим приготовления на вертеле и установите насадку для шашлыка в чашу. Готовьте в течение 15—20 минут.

ШОКОЛАДНО-АПЕЛЬСИНОВЫЙ ФОНДАН 6 Порции

Время подготовки: 45 минут, включая время охлаждения

Время приготовления: 15 минут

Принадлежности: 6 формочек.

- Шоколадно-апельсиновый фондан
- 200 г черного шоколада (не менее 54%)
- 200 г несоленого сливочного масла
- 140 г мелкозернистого сахара
- 4 больших яйца
- 100 г просеянной муки
- 20 г какао-порошка и дополнительное количество для присыпки
- 5 г разрыхлителя
- Цедра 2 апельсинов
- 50 г растопленного несоленого сливочного масла

1. Поместите формочки на поддон и движениями снизу вверх смажьте их внутри растопленным сливочным маслом. Поставьте формочки в холодильник на 5 минут и повторите описанный выше процесс смазывания маслом. Насыпьте немного какао-порошка в каждую формочку и поворачивайте их до тех пор, пока слой масла не будет равномерно покрыт какао-порошком. Стряхните лишний какао-порошок.
2. Медленно растопите шоколад со сливочным маслом и апельсиновой цедрой. В отдельной посуде взбейте сахар и яйца до светлой воздушной пены. Удалите цедру апельсина из шоколадной смеси. Смешайте шоколадную смесь с яйцами и сахаром.
3. Просейте муку, какао-порошок и разрыхлитель. Постепенно вводите в шоколадную смесь, перемешивая до однородного состояния.
4. Распределите смесь по формочкам и поставьте их в холодильник не менее чем на 20 минут.
5. Выберите режим обжаривания/выпекания. Установите решетку в чашу в нижнем положении и дайте прогреться в течение 2 минут. Осторожно поместите формочки на решетку и установите время на 12-13 минут. Выпекайте до тех пор, пока сверху не появится корочка, а фондан не начнет отставать от стенок формочек.
6. Перед подачей готовый фондан должен постоять 1 минуту.

РУКОВОДСТВО ПО ПРИГОТОВЛЕНИЮ

В таблице ниже приведено примерное количество времени для приготовления наиболее распространенных продуктов питания.

Продукты	Вертел	Насадка	Количество	Прибл. время приготовления (мин.)	Температура (°C)	Примечание
Замороженный картофель фри	Режим аэрофритюрницы	Цилиндрическая емкость	500 g	35-50	220	
			750 g	40-60		
Картофель фри домашнего приготовления	Режим аэрофритюрницы	Цилиндрическая емкость	500 g	35-45	220	Дважды промойте в холодной воде, слейте воду и обсушите бумажным полотенцем. Обмакните в растительное масло (1 столовая ложка).
			750 g	40-60		
Куриные крылышки	Режим аэрофритюрницы	Решетка, верхнее положение		15-20	220	В середине приготовления переверните. Проверьте готовность.
Куриные ножки	Режим аэрофритюрницы	Решетка, верхнее положение		20-25	220	Периодически переворачивайте. Проверьте готовность.
Куриная грудка	Гриль	Решетка, верхнее положение		10-15	190	Проверьте готовность.
Свежие куриные ломтики	Гриль	Решетка, нижнее положение		10-12	200	В середине приготовления переверните. Проверьте готовность.
Замороженные куриные наггетсы	Выпекание	Решетка, нижнее положение		12-14	190	В середине приготовления переверните.
Целая курица	Вертел	Вертел		45-60	190	
Индюшья грудка	Режим аэрофритюрницы	Решетка, нижнее положение	250 g	7-10	220	В середине приготовления переверните.
Свежие котлеты для бургеров	Выпекание	Решетка, верхнее положение		15-20	175	Сформируйте одинаковые по размеру котлеты для бургеров.
Замороженные котлеты для бургеров	Выпекание	Решетка, верхнее положение		13-18	175	В середине приготовления переверните.
Свинная отбивная	Режим аэрофритюрницы	Решетка, верхнее положение	250 g	12-18	220	В середине приготовления переверните.
Колбаски	Гриль	Решетка, верхнее положение		25-35	190	В середине приготовления переверните.
Бекон	Режим аэрофритюрницы	Решетка, нижнее положение		7-40	220	
Дольки батата	Режим аэрофритюрницы	Цилиндрическая емкость	750 g	30-45	220	Не срезайте кожуру. Обмакните в растительное масло (1 столовая ложка) и приправьте.
Жареные средиземноморские овощи	Режим аэрофритюрницы	Цилиндрическая емкость	500 g	15-20	200	Нарежьте одинаковыми кусочками.
Рыбные палочки домашнего приготовления	Режим аэрофритюрницы	Решетка, нижнее положение		7-8	220	В середине приготовления переверните. Проверьте готовность.
Замороженные рыбные палочки	Выпекание	Решетка, нижнее положение		10-12	190	В середине приготовления переверните.
Лосось	Гриль	Решетка, верхнее положение	200 g	4-8	190	Время приготовления зависит от размера.
Жареная цветная капуста	Режим аэрофритюрницы	Цилиндрическая емкость	500 g	10-15	220	Нарежьте одинаковыми кусочками примерно по 2 см.
Жареная брюссельская капуста	Режим аэрофритюрницы	Цилиндрическая емкость	300 g	15-20	220	Обмакните в растительное масло (1 столовая ложка).
Жареная брокколи	Гриль	Цилиндрическая емкость	500 g	15-20	190	Нарежьте небольшими кусочками (2 см).
Грибы	Режим аэрофритюрницы	Цилиндрическая емкость	300 g	10-12	220	
Картофель, запеченный в кожуре	Режим аэрофритюрницы	Решетка, нижнее положение		30-50	220	Нагрите растительным маслом и приправьте. Периодически переворачивайте.
Ломтики сыра бри	Выпекание	Решетка, нижнее положение		7-10	175	Начинайте готовить, когда температура продукта будет соответствовать комнатной.
Пицца	Выпекание	Решетка, нижнее положение		5-7	200	Пицца-пицца / мини / кусочек. Снимите всю упаковку.
Мясной шашлык	Вертел	Шпильки		15-20	190	Время приготовления зависит от размера кусочков мяса.
Овощной шашлык	Вертел	Шпильки		10-20	190	Сыр, шампиньоны и т. п.
Классический кекс	Выпекание	Решетка, нижнее положение		10-15	175	Готовьте кексы в специальных формочках.

Готовьте мясо, птицу и продукты их переработки до тех пор, пока выделяемый сок не станет прозрачным. Готовьте рыбу до тех пор, пока мякоть не станет полностью матовой.



Přečtěte si pokyny a uschovejte je. Pokud zařízení předáte dál, předejte ho i s návodem. Před použitím odstraňte všechny obaly.

DŮLEŽITÁ BEZPEČNOSTNÍ OPATŘENÍ

Dodržujte základní bezpečnostní pokyny, jako jsou:

Tento přístroj nesmějí používat děti mladší 8 let. Tento přístroj mohou používat děti starší 8 let, ovšem pokud jsou celou dobu pod dozorem. Tento přístroj mohou používat osoby se sníženými fyzickými, sensorickými či mentálními schopnostmi nebo osoby, které výrobek nikdy nepoužívaly nebo jej neznají, pokud tak činí pod dozorem/byly poučeny o bezpečném používání přístroje a rozumí souvisejícím rizikům. Přístroj i kabel udržujte mimo dosah dětí mladších 8 let. Děti nesmějí provádět čištění a běžnou údržbu. Tento výrobek je třeba umístit na stabilní povrch a s rukojetmi směřujícími tak, aby nedošlo k rozlití horkých tekutin.

Přístroj nepřipojujte přes časovač nebo systém dálkového ovládání.

→ Povrchy přístroje budou pálit.

Pokud je poškozený kabel, musí jej vyměnit výrobce, jeho servisní zástupce nebo osoba podobně kvalifikovaná, aby nedošlo k riziku.

☹ Tělo přístroje neponořujte do kapaliny.

- Nepoužívejte příslušenství nebo nástavce mimo těch, které dodáváme my.
- Nepoužívejte spotřebič pro jiný účel, než je uvedeno v těchto pokynech.
- Nepoužívejte spotřebič, je-li poškozen nebo se objevují poruchy.
- Nepoužívejte žádné kovové či ostré předměty – poškodili byste protipřipalovací vrstvu.

JEN PRO DOMÁCÍ POUŽITÍ

NÁKRESY

- | | | |
|------------------------------|-------------------|---|
| 1. Víko | 7. Hnací hřídel | 13. Vidlice otočného rožně (rotisserie) |
| 2. Displej/dotyková tlačítka | 8. Víko bubnu | 14. Tyč rožně |
| 3. Topné těleso | 9. Buben | 15. Jehly (x10) |
| 4. Držadla mísy | 10. Držadla bubnu | 16. Boční talíře na kebab |
| 5. Mísa | 11. Sklopný rošt | |
| 6. Tlačítko k uvolnění víka | 12. Kleště | |

PŘED PRVNÍM POUŽITÍM





- Při prvním použití se může z topného tělesa uvolňovat trochu kouře, ale není třeba si v tomto ohledu dělat jakékoli starosti. Při prvních několika použitích se ujistěte, že je místnost dobře větraná.
- Snímatelné části umyjte v ruce. Opláchněte a pak důkladně osušte.

DISPLEJ

Během použití displej střídavě zobrazuje aktuální teplotu a předem nastavený čas programu u právě zvoleného programu. Pokud program již běží, na displeji bude zobrazena zbývající doba trvání programu. Při zobrazení teploty bude blikat tlačítko teploty (Ⓔ). Při zobrazení času bude blikat tlačítko času (Ⓕ).

PROGRAMOVÝ PRŮVODCE

Předem nastavenou teplotu programu a dobu trvání programu lze změnit.

Program	Předem nastavené hodnoty		Nastavitelný rozsah	
	Teplota °C	Čas (min)	Teplota °C	Čas (min)
Horkovzdušné smažení 	220	30	150 - 220	1 - 60
Opékání/pečení 	175	30	100 - 220	1 - 60
Grilování 	190	15	100 - 220	1 - 60
Otočný rožně (rotisserie) 	190	30	120 - 220	1 - 60

- Pro výběr programu stiskněte jedno z výše uvedených tlačítek.
- Pro změnu teploty prvně stiskněte tlačítko teploty (Ⓔ) a potom pomocí šipek nahoru (▲) a dolů (▼) zvolte požadovanou teplotu.
- Pro změnu doby trvání programu prvně stiskněte tlačítko času (Ⓕ) a potom pomocí šipek nahoru (▲) a dolů (▼) zvolte požadovaný čas.
- Pokud bude třeba, můžete nastavení času a teploty měnit stejným způsobem i za běhu programu.

ROŠT

Před použitím rošt rozdělte a zajistěte nohy podle obrázku (Obr. E). Dodaný rošt lze použít ve vysoké poloze (Obr. F), čili potraviny tak budou blíže k topnému tělesu, anebo v nízké poloze (Obr. G), takže potraviny tak budou dále od topného tělesa. Nohy roštu lze pro potřeby uskladnění sklopit.

HORKOVZDUŠNÉ SMAŽENÍ

1. Přístroj Cyclofry plus vypojte ze sítě.
2. Potraviny, které chcete smažit, vložte do bubnu. Buben neplňte příliš. Nechte v bubnu dostatek prostoru, aby mohl horký vzduch cirkulovat a aby se ingredience mohly volně pohybovat (Obr. A).
3. Buben přikryjte víkem (Obr. B).
4. Do otvoru v míse nasuňte hnací hřídel (Obr. C).
5. Spusťte buben dovnitř tak, aby oběma otvory v držadlech dosedl na dané dva kolíky na těle fritézy (Obr. D). Víko nepůjde zavřít, dokud kolíky neprojdou otvory v držadlech.
6. Přístroj Cyclofry plus zapojte do sítě. Přístroj pípne a displej se krátce rozsvítí.
7. Stiskněte tlačítko power (⏻).
8. Displej se rozsvítí a zobrazí se dostupné programy.
9. Pro výběr programu horkovzdušného smažení stiskněte tlačítko (☺).
10. Displej bude střídavě zobrazovat předem nastavenou teplotu programu a dobu trvání programu (viz DISPLAY). Obě tato nastavení můžete změnit (viz PROGRAMOVÝ PRŮVODCE).
11. Podle potřeby nastavení změňte, anebo akceptujte předem nastavené hodnoty. Pro spuštění programu stiskněte tlačítko power (⏻).
12. Jakmile program doběhne, displej zhasne (kromě tlačítka power) a ventilátor bude běžet ještě 20 sekund. Po 20 sekundách přístroj Cyclofry plus 5x pípne a následně se vypne.

Vytahování bubnu

1. Otevřete víko. Dávejte pozor na unikající páru či horký vzduch.
2. Při vytahování bubnu použijte obě držadla. Doporučujeme použít rukavice na vaření, poněvadž buben bude velmi HORKÝ, a stejně tak i jeho bezprostřední okolí.
3. Na buben zatlačte směrem pryč od sebe (k zadní části přístroje) a pak konec bubnu, který máte u těla, přizvedněte a zvedněte buben nad hranu mísy.
4. Buben z mísy zcela vytáhněte a odložte jej na tepelně odolný povrch.
5. Opatrně sejměte víko bubnu a vyklepte obsah bubnu.

GRILOVÁNÍ

Funkce grilování se dokonale hodí ke grilování, pečení dokřupava a dozlatova. Postupujte stejným způsobem jako u běžného grilu, čili potraviny umístěte blízko ke zdroji tepla pomocí roštu.

1. Přístroj Cyclofry plus vypojte ze sítě.
 2. Vložte rošt do mísy. Rošt použijte ve vysoké poloze.
 3. Přístroj Cyclofry plus zapojte do sítě. Přístroj pípne a displej se krátce rozsvítí.
 4. Stiskněte tlačítko power (⏻).
 5. Displej se rozsvítí a zobrazí se dostupné programy.
 6. Pro výběr grilovacího programu stiskněte tlačítko (☹).
 7. Displej bude střídavě zobrazovat předem nastavenou teplotu programu a dobu trvání programu (viz DISPLAY). Obě tato nastavení můžete změnit (viz PROGRAMOVÝ PRŮVODCE).
 8. Podle potřeby nastavení změňte, anebo akceptujte předem nastavené hodnoty.
 9. Pro spuštění programu stiskněte tlačítko power (⏻).
 10. Jakmile program doběhne, displej zhasne (kromě tlačítka power) a ventilátor bude běžet ještě 20 sekund. Po 20 sekundách přístroj Cyclofry plus 5x pípne a následně se vypne.
 11. Otevřete víko. Dávejte pozor na unikající páru či horký vzduch.
 12. Pro pohodlné vytažení roštu můžete použít dodané kleště. Doporučujeme, abyste používali rukavice na vaření.
- Program lze kdykoli přerušit otevřením víka. Po uzavření víka bude program dál pokračovat.
 - Pokud chcete program ukončit, stiskněte tlačítko power (⏻). Program bude ukončen a následně ještě 20 sekund poběží ventilátor. Veškerá nastavení programu budou ztracena.

OPĚKÁNÍ/PEČENÍ

1. Přístroj Cyclofry plus vypojte ze sítě.
2. Potraviny lze rovněž péci přímo v míse (např. buchty).
3. Potraviny lze umístit přímo na rošt, anebo do nějaké nádoby vhodné do trouby, která bude mít vyhovující rozměr.
4. Přístroj Cyclofry plus zapojte do sítě. Přístroj pípne a displej se krátce rozsvítí.
5. Stiskněte tlačítko power (⏻).
6. Displej se rozsvítí a zobrazí se dostupné programy.
7. Pro výběr opékacího/pečicího programu stiskněte tlačítko (☹).
8. Displej bude střídavě zobrazovat předem nastavenou teplotu programu a dobu trvání programu (viz DISPLAY). Obě tato nastavení můžete změnit (viz PROGRAMOVÝ PRŮVODCE).
9. Podle potřeby nastavení změňte, anebo akceptujte předem nastavené hodnoty.
10. Pro spuštění programu stiskněte tlačítko power (⏻).



11. Jakmile program doběhne, displej zhasne (kromě tlačítka power) a ventilátor bude běžet ještě 20 sekund. Po 20 sekundách přístroj Cyclofry plus 5x pípne a následně se vypne.
12. Otevřete víko. Dávejte pozor na unikající páru či horký vzduch.
13. Pro pohodlné vytažení roštu můžete použít dodané kleště. Doporučujeme, abyste používali rukavice na vaření.
 - Program lze kdykoli přerušit otevřením víka. Po uzavření víka bude program dál pokračovat.
 - Pokud chcete program ukončit, stiskněte tlačítko power (⏻). Program bude ukončen a následně ještě 20 sekund poběží ventilátor. Veškerá nastavení programu budou ztracena.

OTOČNÝ ROŽEŇ (ROTISSERIE)

Díky otočnému rožni je možné potraviny pod topným tělesem pomalu otáčet, čímž je u velkých kusů masa a celých kuřat zajištěno rovnoměrné opékání.

1. Vezměte jednu z vidlic otočného rožně a nasuňte ji na tyč rožně, a pak utáhněte šroub. Maso napíchněte na tyč rožně a následně tyč nasuňte na druhou vidlici podle obrázku (Obr. H). Šroub na vidlici utáhněte, aby maso nevyjelo.
2. Tyč rožně nasuňte hnací hřídeli do otvoru v míse (Obr. J).
3. Druhým koncem tyč rožně usadte do konzole uvnitř mísy (Obr. K).
4. Přístroj Cyclofry plus zapojte do sítě. Přístroj pípne a displej se krátce rozsvítí.
5. Stiskněte tlačítko power (⏻).
6. Displej se rozsvítí a zobrazí se dostupné programy.
7. Pro výběr programu otočného rožně (roisserie) stiskněte tlačítko (🍴).
8. Displej bude střídavě zobrazovat předem nastavenou teplotu programu a dobu trvání programu (viz DISPLAY). Obě tato nastavení můžete změnit (viz PROGRAMOVÝ PRŮVODCE).
9. Podle potřeby nastavení změňte, anebo akceptujte předem nastavené hodnoty.
10. Pro spuštění programu stiskněte tlačítko power (⏻).
11. Jakmile program doběhne, displej zhasne (kromě tlačítka power) a ventilátor bude běžet ještě 20 sekund. Po 20 sekundách přístroj Cyclofry plus 5x pípne a následně se vypne.
12. Otevřete víko. Dávejte pozor na unikající páru či horký vzduch.
13. Pro pohodlné vytažení roštu můžete použít dodané kleště. Doporučujeme, abyste používali rukavice na vaření.
 - Program lze kdykoli přerušit otevřením víka. Po uzavření víka bude program dál pokračovat.
 - Pokud chcete program ukončit, stiskněte tlačítko power (⏻). Program bude ukončen a následně ještě 20 sekund poběží ventilátor. Veškerá nastavení programu budou ztracena.

PŘÍSLUŠENSTVÍ NA KEBAB

Příslušenství na kebab je ideální k přípravě kebabů atd. Umožňuje pozvolné otáčení pod topným tělesem, čili potraviny se opékají rovnoměrně. U otočného rožně lze použít až 10 jehel.

1. Na tyč rožně nasuňte kruhový boční talíř na kebab. Tento talíř nasadte tak, aby se část se šroubem nacházela na konci tyče u černého napojení hřídele. Boční talíř, který má po obvodu šterbiny, nasadte na tyč rožně tak, aby šroub směřoval pryč od prvního talíře. Na čelní straně má tyč rožně dva důlky. Při zajišťování talířů se ujistěte, že dané šrouby budou před utažením zasazené v těchto důlcích (Obr. L).
2. Potravinu umístěte na jehlu. Konec jehly usadte do otvoru v talíři (Obr. M).
3. Druhým koncem jehlu zasuňte do šterbiny na protější straně (Obr. N).
4. Na jehlu zatlačte směrem dopředu, dokud zahnutou stranou nezacvakne do otvoru pod šterbinou (Obr. P).
5. Po upevnění všech jehel vsadte příslušenství na kebab do mísy, postupujte stejným způsobem jako u otočného rožně (roisserie).
6. Při provozu přístroje Cyclofry plus postupujte stejným způsobem jako u otočného rožně – viz OTOČNÝ ROŽEŇ (ROTISSERIE).

PÉČE A ÚDRŽBA

1. Přístroj vypojte ze sítě a nechte vychladnout.
2. Mísu lze z hlavního těla pro potřeby čištění vyjmout.
3. Vnitřní i vnější plochy přístroje otřete vlhkým hadříkem.
4. Snímatelné části umyjte v ruce, opláchněte a osušte.
5. Až budete místu dávat zpátky, ujistěte se, že jste ji skutečně do těla přístroje zcela vsunuli.

 Tyto díly můžete umýt v myčce na nádobí.

Extrémní prostředí uvnitř myčky může ovlivnit povrchovou úpravu zařízení. Poškození je pak pouze kosmetického rázu, čili nemělo by dojít k ovlivnění provozu přístroje.

RADY A TIPY

- Do bubnu nevkládejte potraviny, které jsou v něčem obalené, např. ve strouhance – během smažení by se totiž vlivem rotace/mísení v bubnu tento obal z potravin setřepal.
- Buben neplňte příliš. Horký vzduch by pak nemohl volně proudit, což by se projevilo na čase vaření a ovlivnilo by to výslednou kvalitu.

RECYKLACE



Aby nedocházelo k ničení životního prostředí a zdraví kvůli obsaženým nebezpečným látkám, přístroje a dobíjecí i nedobíjecí baterie označené jedním z těchto symbolů nesmějí být vyhazovány do směsného komunálního odpadu. Elektrické a elektronické výrobky, a pokud to přísluší, i dobíjecí i nedobíjecí baterie, vždy likvidujte na oficiálním recyklačním/sběrném místě.

RECEPTY

GRILOVANÉ ŽAMPIONY PORTOBELLO S TŘEMI DRUHY SÝRA 4 Porce

Čas přípravy: 5-10 minut

Čas vaření: 15-20 minut

- 4 žampiony portobello
- 200 g nastrouhaného čedaru
- 3 stroužky česneku, nakrájeného na kostičky
- 2 jarní cibulky, nakrájené na kostičky
- 50 g nastrouhaného parmazánu
- 75 g kozího sýra
- 3 g drceného černého pepře
- 4 g nakrájené petrželky s plochými listy
- 15 ml olivového oleje
- 2 g mleté papriky

1. Z žampionů odkrojíte třeně a klobouky sloupněte. Pokapejte olivovým olejem a okořeňte.
2. Smíchejte dohromady čedar, česnek, cibuli, drcený černý pepř, petrželku a olivový olej. Tuto směs mezi žampiony rovnoměrně rozdělte.
3. Kozí sýr rozdělte na 4 stejné části a nadrobte ho na žampiony. Totéž udělejte se strouhaným parmazánem. Nahoře rovnoměrně posypte mletou paprikou.
4. Zvolte režim grilování. Do mísy vložte rošt s použitím v nízké poloze a pak na rošt položte žampiony. Grilujte 15-20 minut.

GRILOVANÝ LOSOS S CITRONEM A KOPREM 4 Porce

Čas přípravy: 5-10 minut

Čas vaření: 5-10 minut (v závislosti na tvaru a velikosti porcí lososa)

- 4 porce lososa, každá přibližně 200 g nakrájeného
- Kůra a šťáva z 1 citronu
- 2 stroužky česneku, najemno
- 30 ml olivového oleje
- 30 ml bílého vína
- 3 g listů kopru
- Sůl a pepř podle chuti

1. Smíchejte dohromady citronovou kůru, citronovou šťávu, česnek, olivový olej, bílé víno.
2. Jednotlivé porce lososa položte na táč a polijte danou směsí. Okořeňte.
3. Zvolte režim grilování. Do mísy vložte rošt s použitím ve vysoké poloze a pak na rošt položte porce lososa. Grilujte 5-10 minut, dokud se losos nezačne rozpadat.

KUŘE NA OTOČNÉM ROŽNI S BYLINKAMI A CHILLI Počet porcí: přibližně 4

Čas přípravy: 5-10 minut plus 20 minut venku z ledničky.

Čas vaření: 45-60 minut

- 1 celé kuře, přibližně 2 kg
- 30 ml olivového oleje
- 3 g nakrájených listů tymiánu
- 3 g drceného černého pepře
- 4 stroužky česneku, najemno
- nakrájeného
- 3 g chilli pyré
- Sůl podle chuti

1. Kuře z ledničky vytáhněte 20 minut před rožněním.
2. Smíchejte dohromady olivový olej, rozmarýn, tymián, drcený černý pepř, česnek, chilli a sůl.
3. Vezměte tyč rožně a kuře vprostřed propíchněte, tyč rožně zajistěte na vidlicích.
4. Po celém kuřeti rozmažte danou směs.
5. Zvolte režim otočného rožně (rotisserie). Tyč rožně vložte do mísy a rožněte 45-60 minut, dokud šťávy nepřestanou být krvavé.

HALLOUMI A VEGETARIÁNSKÝ KEBAB 5 Porce

Preparation time: 20-25 minutes

Cooking time: 15-20 minutes

- 500 g sýra halloumi, nakrájeného na 20 stejných kousků
- 2 různé papriky, nakrájené na 20 stejných kousků
- 10 cherry rajčat
- 1 červená cibule, nakrájená na 10 stejných kousků
- 1 cuketa, nakrájená na 20 stejných kousků
- 2 svazky bazalky
- 120 ml olivového oleje
- 3 stroužky česneku, najemno nakrájeného
- Sůl a pepř podle chuti

1. Rozmixujte bazalku, česnek a olivový olej a směs odložte stranou.
2. Na každou jehlu napíchněte dva kousky sýra halloumi a papriky, jedno cherry rajče a jeden kousek červené cibule a cukety. Lžící na kebab rovnoměrně naneste bazalkový olej. Příslušenství na kebab a jehly sestavte podle návodu.
3. Zvolte režim otočného rožně (rotisserie) a vložte příslušenství na kebab do mísy. Rožněte 15-20 minut.

FONDÁN S ČOKOLÁDOU A POMERANČEM 6 Porce

Čas přípravy: 45 minut včetně doby chlazení

Čas vaření: 15 minut

Vybavení: 6 forem.

- 200 g hořké čokolády (alespoň 54%)
- 200 g nesoleného másla
- 50 g rozpuštěného nesoleného másla
- 140 g cukru krupice
- 4 velká vejce
- 100 g hladké mouky
- 20 g kakaového prášku plus něco navíc na posypání
- 5 g prášku do pečiva
- Kůra ze 2 pomerančů

1. Formy položte na táč a vnitřky vymažte trochou rozpuštěného másla – používejte tahy směrem nahoru. Pak formy dejte na 5 minut do ledničky a znovu celý proces zopakujte s další trochou másla. Do každé formy nasypete trochu kakaového prášku a formami točte, dokud nebude rozpuštěné máslo kakaovým práškem rovnoměrně obalené. Přebytný kakaový prášek vyklepte.



2. Čokoládu, máslo a pomerančovou kůru nechte společně pomalu rozpustit. V jiné nádobě vyšlehejte cukr s vejci do světlé, nadýchané pěny. Z čokoládové směsi vyjměte pomerančovou kůru. Čokoládovou směs s vejci a cukrem smíchejte.
3. Prosejte mouku, kakaový prášek a prášek do pečiva. Vmíchejte do čokoládové směsi, aby se vše dobře promíchalo.
4. Směs rozdělte mezi dvě formy a dejte na alespoň 20 minut do ledničky.
5. Zvolte režim opékání/pečení. Do mísy vložte rošt s použitím v nízké poloze a nechte 2 minuty rozehrát. Opatrně na rošt položte fondány a nastavte čas na 12-13 minut. Pečte, dokud vršky nezačnou okorávat a dokud se fondány na stranách formy nezačnou vytláčet ven.
6. Po upečení nechte 1 minutu odpočívat a až potom podávejte.

PRŮVODCE VAŘENÍM

V následující tabulce naleznete přibližné časy vaření pro běžné druhy potravin.

Potravin	Program	Příslušenství	Množství	Přibližný čas (min)	Teplota (°C)	Poznámky
Mražené hranolky	Horkovzdušné smažení	Buben	500 g 750 g	35-50 40-60	220	
Domácí hranolky	Horkovzdušné smažení	Buben	500 g 750 g	35-45 40-60	220	Dvakrát opláchněte ve studené vodě, nechte okapat a osušte papírovou utěrkou. Vmíchejte 1 polévkovou lžici oleje.
Kuřecí křídla	Horkovzdušné smažení	Rošt, ve vysoké poloze		15-20	220	V polovině přípravy otočte. Ujistěte se, že je jídlo dopečené.
Kuřecí paličky	Horkovzdušné smažení	Rošt, ve vysoké poloze		20-25	220	Občas otočte. Ujistěte se, že je jídlo dopečené.
Kuřecí prsa	Grilování	Rošt, ve vysoké poloze		10-15	190	Ujistěte se, že je jídlo dopečené.
Čerstvé kuřecí stripsy	Grilování	Rack, low		10-12	200	V polovině přípravy otočte. Ujistěte se, že je jídlo dopečené
Mražené kuřecí nugetky	Pečení	Rack, low		12-14	190	V polovině přípravy otočte.
Celé kuře	Otočný rožeň	Otočný rožeň		45-60	190	
Krůtí prsa	Horkovzdušné smažení	Rack, low	250 g	7-10	220	V polovině přípravy otočte.
Čerstvé burgery	Pečení	Rošt, ve vysoké poloze		15-20	175	Burgery dělejte podobně velké.
Mražené burgery	Pečení	Rošt, ve vysoké poloze		13-18	175	V polovině přípravy otočte.
Vepřová kotleta	Horkovzdušné smažení	Rošt, ve vysoké poloze	250 g	12-18	220	V polovině přípravy otočte
Párky/klobásky	Grilování	Rošt, ve vysoké poloze		25-35	190	V polovině přípravy otočte.
Slanina	Horkovzdušné smažení	Rack, low		7-40	220	
Klíčky ze sladkých brambor	Horkovzdušné smažení	Buben	750 g	30-45	220	Připravujte ve slupce. Vmíchejte 1 polévkovou lžici oleje a okořeňte.
Pečená středomořská zelenina	Horkovzdušné smažení	Buben	500 g	15-20	200	Nakrájejte na stejně velké kousky.
Domácí rybí prsty	Horkovzdušné smažení	Rack, low		7-8	220	V polovině přípravy otočte. Ujistěte se, že je jídlo dopečené
Mražené rybí prsty	Pečení	Rack, low		10-12	190	V polovině přípravy otočte.
Losos	Grilování	Rošt, ve vysoké poloze	200 g	4-8	190	Čas vaření závisí na velikosti.
Pečený květák	Horkovzdušné smažení	Buben	500 g	10-15	220	Nakrájejte na stejné velké kousky, přibližně 2 cm.
Pečená růžičková kapusta	Horkovzdušné smažení	Buben	300 g	15-20	220	Vmíchejte 1 polévkovou lžici oleje.
Pečená brokolice	Grilování	Buben	500 g	15-20	190	Nakrájejte na malé (2 cm) kousky.
Žampiony	Horkovzdušné smažení	Buben	300 g	10-12	220	
Pečené brambory jacket potatoes	Horkovzdušné smažení	Rack, low		30-50	220	Potřete olejem a okořeňte. Občas otočte
Sýrové klínky (sýr brle)	Pečení	Rack, low		7-10	175	Vařte, až když ingredience dosáhnou pokojové teploty.
Pizza	Pečení	Rack, low		5-7	200	Připravte pizza/mini/kousek. Odstraňte veškeré obaly.
Masový kebab	Otočný rožeň	Skewers		15-20	190	Čas vaření závisí na velikosti masa.
Zeleninový kebab	Otočný rožeň	Skewers		10-20	190	Halloumi, zelenina atd.
Příškovitý korpus	Pečení	Rack, low		10-15	175	Košilky pečte ve formičkách na muffiny.

Maso, drůbež a druhotné výrobky připravujeme tak dlouho, dokud výrazně nepouští šťávu. Rybu grilujeme tak dlouho, dokud celkově neztmavne.



Prečítajte si pokyny a odložte tak, aby ste ich mohli priložiť pri prípadnom odovzdaní výrobku niekomu inému. Pred použitím odstráňte všetky obaly.

DÔLEŽITÉ BEZPEČNOSTNÉ OPATRENIA

Dodržiňte základné bezpečnostné opatrenia, vrátane:

Tento prístroj nesmú používať deti od 0 do 8 rokov. Tento prístroj môžu používať deti vo veku od 8 rokov a viac ak sú pod neustálym dohľadom. Tento prístroj môžu používať ľudia so zníženými fyzickými, zmyslovými alebo duševnými schopnosťami alebo nedostatkom skúseností a vedomostí iba ak boli predtým poučení alebo pod dozorom čo sa týka používania prístroja bezpečným spôsobom a rozumejú rizikám, ktoré sú s používaním prístroja spojené. Prístroj a kábel skladujte mimo dosahu detí mladších ako 8 rokov. Čistenie a údržbu spojenú s používaním nesmú vykonávať deti.

Tento výrobok musí byť umiestnený na stabilnom povrchu s rukoväťami umiestnenými tak, aby ste sa vyhlí vyliatiu horúcich tekutín.

Nepripájajte prístroj pomocou časovača alebo systému diaľkového ovládania.

⚠ Povrchy spotrebiča budú horúce.

Ak je prívodný kábel poškodený, musí byť vymenený výrobcom, jeho servisným technikom alebo iným kvalifikovaným odborníkom, aby nedošlo k riziku.

⊘ Neponárajte telo prístroja do tekutiny.

- Nepoužívajte iné doplnky alebo vybavenie ako tie, ktoré boli dodané.
- Nepoužívajte spotrebič na iné účely ako tie, ktoré sú popísané v týchto pokynoch.
- Nepoužívajte tento spotrebič, ak je poškodený alebo vznikne porucha.
- Nepoužívajte nič kovové alebo ostré, aby ste nepoškodili nelepivé povrchy.

LEN NA DOMÁCE POUŽITIE

NÁKRESY

- | | | |
|-------------------------------|-----------------------|---|
| 1. Veko | 7. Hnací hriadeľ | 13. Vidlice otočného ražňa (rotisserie) |
| 2. Displej/Dotykové ovládače | 8. Veko koša | 14. Tyč ražňa |
| 3. Ohrievacie teleso | 9. Kôš | 15. Grilovacie ihly (špízy, 10 ks) |
| 4. Rukoväte nádoby | 10. Rukoväte koša | 16. Platne držiaka na kebab |
| 5. Nádobá | 11. Skladacia mriežka | |
| 6. Tlačidlo na uvoľnenie veka | 12. Kliešte | |

PRED PRVÝM POUŽITÍM





- Nové ohrievacie teleso môže na začiatku dymiť, ale nie je to dôvod na obavu. Dbajte o to, aby bola miestnosť pri prvých použitíach dobre vetraná.
- Vyberateľné časti umývajte ručne. Opláchnite a riadne vysušte.

DISPLEJ

Počas používania sa na displeji strieda zobrazenie aktuálnej teploty a štandardný čas programu pre aktuálne zvolený program. Ak už program beží, na displeji sa zobrazí zostávajúci čas aktuálne zvoleného programu. Keď sa zobrazí teplota, tlačidlo teploty (Ⓔ) sa rozsvieti. Keď sa zobrazí čas, aktuálne zvoleného tlačidlo času (Ⓢ).

SPRIEVODCA PROGRAMAMI

Štandardne nastavenú teplotu programu a čas trvania programu je možné zmeniť.

Program	Štandardné nastavenia		Nastaviteľný rozsah	
	Teplota °C	Čas (min)	Teplota °C	Čas (min)
Teplovzdušné fritovanie 	220	30	150 - 220	1 - 60
Opekanie/Pečenie 	175	30	100 - 220	1 - 60
Grilovanie 	190	15	100 - 220	1 - 60
Otočný ražň (rotisserie) 	190	30	120 - 220	1 - 60

- Na zvolenie programu stlačte príslušné tlačidlo zobrazené vyššie.
- Na zmenu teploty najskôr jemne stlačte tlačidlo teploty (Ⓔ), potom pomocou šípok nahor (▲) a nadol (▼) zvolte požadovanú teplotu.
- Na zmenu času trvania programu najskôr jemne stlačte tlačidlo času (Ⓢ), potom pomocou šípok nahor (▲) a nadol (▼) zvolte požadovaný čas.

- Ak je to potrebné, môžete tým istým spôsobom zmeniť nastavenia teploty aj času aj počas trvania programu.

MRIEŽKA

Pred použitím otvorte a zabezpečte nožičky mriežky podľa obrázka (obr. E). Dodanú mriežku je možné umiestniť vo vysokej pozícii (obr. F), čím presuniete jedlo bližšie k ohrievaciemu telesu, alebo nízkej pozícii (obr. G), čím presuniete jedlo ďalej od ohrievacieho telesa. Pri uskladnení sa dajú nožičky mriežky zložiť dovnútra.

TEPLOVZDUŠNÉ FRITOVANIE

1. Prístroj Cyclofry plus odpojte zo zásuvky.
2. Potraviny na fritovanie vložte do koša. Kôš nenaplňajte príliš. Nechajte dostatok miesta na to, aby mohol cirkulovať vzduch a suroviny sa mohli voľne pohyťovať (obr. A).
3. Zložte na kôš veko (obr. B).
4. Hnací hriadeľ vložte do otvoru v nádobe (obr. C).
5. Kôš spustíte nadol, až kým dva otvory v rukovätiach nedosadnú na dva kolíky v tele fritézy (obr. D). Veko sa nezavrie, ak kolíky nezapadnú do otvorov v rukoväti.
6. Zapojte prístroj Cyclofry plus do zásuvky. Jednotka zapípa a displej sa na chvíľu rozsvieti.
7. Jemne stlačte napájacie tlačidlo (⏻).
8. Displej sa rozsvieti a zobrazí dostupné programy.
9. Jemne stlačte tlačidlo (⏻) na zvolenie programu Teplovzdušné fritovanie.
10. Na displeji sa budú striedavo zobrazovať teplota štandardne zvoleného programu a čas trvania programu (pozri DISPLAY). Obe z týchto nastavení je možné zmeniť (pozri SPRIEVODCA PROGRAMAMI).
11. Nastavenia zmeňte podľa potreby alebo ponechajte štandardné nastavenia. Jemne stlačte tlačidlo napájania (⏻) na spustenie programu.
12. Po skončení programu displej zhasne (okrem napájacieho tlačidla) a ventilátor pôjde 20 sekúnd. Po 20 sekundách prístroj Cyclofry plus 5-krát zapípa a potom sa vypne.

Vybratie koša

1. Otvorte veko. Dávajte pozor na unikajúcu paru a horúci vzduch.
2. Kôš vyberajte pomocou oboch rukovätí. Odporúčame použiť kuchynské chňapky, lebo kôš a okolité časti budú HORÚCE.
3. Potlačte kôš ďalej od seba (smerom k zadnej časti jednotky), potom nadvihnite koniec koša, ktorý je k vám najbližšie, trochu nahor, až kým nepresiahne okraj nádoby.
4. Nadvihnite kôš z nádoby a položte ho na teplotodolný povrch.
5. Opatrne zložte veko koša a obsah vysypte von.

GRILOVANIE

Funkcia grilovanie je výborná na grilovanie, opečenie jedál dochrumkava alebo dozlatista. Používajte rovnako, ako bežný gril a to tak, že jedlo umiestnite blízko ku zdroju tepla pomocou mriežky.

1. Prístroj Cyclofry plus odpojte zo zásuvky.
 2. Mriežku umiestnite do nádoby. Používajte ju vo vysokej pozícii.
 3. Zapojte prístroj Cyclofry plus do zásuvky. Jednotka zapípa a displej sa na chvíľu rozsvieti.
 4. Jemne stlačte napájacie tlačidlo (⏻).
 5. Displej sa rozsvieti a zobrazí dostupné programy.
 6. Jemne stlačte tlačidlo (⏻) na zvolenie programu Grilovanie.
 7. Na displeji sa budú striedavo zobrazovať teplota štandardne zvoleného programu a čas trvania programu (pozri DISPLAY). Obe z týchto nastavení je možné zmeniť (pozri SPRIEVODCA PROGRAMAMI).
 8. Nastavenia zmeňte podľa potreby alebo ponechajte štandardné nastavenia.
 9. Jemne stlačte tlačidlo napájania (⏻) na spustenie programu.
 10. Po skončení programu displej zhasne (okrem napájacieho tlačidla) a ventilátor pôjde 20 sekúnd. Po 20 sekundách prístroj Cyclofry plus 5-krát zapípa a potom sa vypne.
 11. Otvorte veko. Dávajte pozor na unikajúcu paru a horúci vzduch.
 12. Mriežku opatrne vyberte pomocou klieští. Odporúčame pri tom používať kuchynské chňapky.
- Program sa dá kedykoľvek zastaviť otvorením veka. Program opätovne spustíte zatvorením veka.
 - Na zastavenie programu stlačte napájacie tlačidlo (⏻). Program sa zastaví a ventilátor bude bežať ďalších 20 sekúnd. Všetky nastavenia programu sa vymažú.

OPEKANIE/PEČENIE

1. Prístroj Cyclofry plus odpojte zo zásuvky.
2. Položte mriežku do nádoby. Použite ju v dolnej polohe. Jedlo sa dá takisto piecť priamo v nádobe (napr. koláče).
3. Jedlo sa dá položiť priamo na mriežku alebo vložiť do ďalšej nádoby vhodnej veľkosti, ktorú je možné používať v rúre.
4. Zapojte prístroj Cyclofry plus do zásuvky. Jednotka zapípa a displej sa na chvíľu rozsvieti.
5. Jemne stlačte napájacie tlačidlo (⏻).
6. Displej sa rozsvieti a zobrazí dostupné programy.
7. Jemne stlačte tlačidlo (⏻) na zvolenie programu Opekánie/Pečenie.
8. Na displeji sa budú striedavo zobrazovať teplota štandardne zvoleného programu a čas trvania programu (pozri DISPLAY). Obe z týchto nastavení je možné zmeniť (pozri SPRIEVODCA PROGRAMAMI).
9. Nastavenia zmeňte podľa potreby alebo ponechajte štandardné nastavenia.



10. Jemne stlačte tlačidlo napájania (⏻) na spustenie programu.
11. Po skončení programu displej zhasne (okrem napájacieho tlačidla) a ventilátor pôjde 20 sekúnd. Po 20 sekundách Prístroj Cyclofry plus 5-krát zapípa a potom sa vypne.
12. Otvorte veko. Dávajte pozor na unikajúcu paru a horúci vzduch.
13. Mriežku opatrne vyberte pomocou klieští. Odporúčame pri tom používať kuchynské chňapky.
 - Program sa dá kedykoľvek zastaviť otvorením veka. Program opätovne spustíte zatvorením veka.
 - Na zastavenie programu stlačte napájacie tlačidlo (⏻). Program sa zastaví a ventilátor bude bežať ďalších 20 sekúnd. Všetky nastavenia programu sa vymažú.

OTOČNÝ RAŽEŇ (ROTISSERIE)

Otočný ražeň pomaly otáča jedlo pod ohrievacím telesom, čím poskytuje rovnomerné rozloženie tepla, čo je výborné pre väčšie kusy mäsa a celé kurence.

1. Zasuňte jednu z vidlic otočného ražňa na tyč a zatahnite skrutku. Napichnite mäso na tyč, potom zasuňte druhú vidlicu, ako je zobrazené na obrázku (obr. H). Zatahnite skrutku na vidlici, aby udržala mäso.
2. Koniec tyče, ktorý má ísť do hnacieho hriadeľa, vložte do otvoru v nádobe (obj. J).
3. Druhý koniec tyče položte na podporný nosník vo vnútri nádoby (obr. K).
4. Zapojte prístroj Cyclofry plus do zásuvky. Jednotka zapípa a displej sa na chvíľu rozsvieti.
5. Jemne stlačte napájacie tlačidlo (⏻).
6. Displej sa rozsvieti a zobrazí dostupné programy.
7. Jemne stlačte tlačidlo (⏻) na zvolenie programu Grilovanie na ražni (Rotisserie).
8. Na displeji sa budú striedavo zobrazovať teplota štandardne zvoleného programu a čas trvania programu (pozri DISPLEJ). Obe z týchto nastavení je možné zmeniť (pozri SPRIEVODCA PROGRAMAMI).
9. Nastavenia zmeňte podľa potreby alebo ponechajte štandardné nastavenia.
10. Jemne stlačte tlačidlo napájania (⏻) na spustenie programu.
11. Po skončení programu displej zhasne (okrem napájacieho tlačidla) a ventilátor pôjde 20 sekúnd. Po 20 sekundách prístroj Cyclofry plus 5-krát zapípa a potom sa vypne.
12. Otvorte veko. Dávajte pozor na unikajúcu paru a horúci vzduch.
13. Jedlo/potravinu opatrne vyberte pomocou klieští. Odporúčame pri tom používať kuchynské chňapky.
 - Program sa dá kedykoľvek zastaviť otvorením veka. Program opätovne spustíte zatvorením veka.
 - Na zastavenie programu stlačte napájacie tlačidlo (⏻). Program sa zastaví a ventilátor bude bežať ďalších 20 sekúnd. Všetky nastavenia programu sa vymažú.

PRÍSLUŠENSTVO NA KEBAB

Príslušenstvo na kebab je ideálne na prípravu kebabov atď. Umožňuje pomalé otáčanie pod ohrievacím telesom, vďaka čomu sa potraviny opekajú rovnomerne. Otočný ražeň pojme až 10 ihiel/špízov

1. Okrúhlu platňu držiaka na kebab nasuňte na tyč ražňa. Nasmerujte túto platňu tak, aby časť so skrutkou bola na tom istom konci ako čierna spojka hriadeľa. Nasuňte platňu, ktorá má otvory na obrube na tyč tak, aby skrutka smerovala von od druhej platne. Na bočnej hrane tyče sú dve priehlbiny. Pri upeňovaní platní dbajte o to, aby sa skrutky pred zatahnutím dostali do týchto priehlbín (obr. L).
2. Potraviny napichnite na špízy. Koniec špízu zakvačte do otvoru na platni (obr. M).
3. Druhý koniec vložte do medzery oproti otvoru (obr. N).
4. Potlačte špíz dopredu, až kým sa ohnutý koniec špízu nezakvačí do otvoru pod medzerou (obr. P).
5. Po založení všetkých špízov upevnite príslušenstvo na kebab do nádoby tým istým spôsobom, ako otočný ražeň.
6. Spustite prístroj Cyclofry plus tým istým spôsobom, ako keď používate otočný ražeň - pozri OTOČNÝ RAŽEŇ (ROTISSERIE).

STAROSTLIVOSŤ A ÚDRŽBA

1. Spotrebič vyťahnite zo zásuvky a nechajte vychladnúť.
2. Nádobu je možné pri čistení vytrhnúť z hlavného tela.
3. Vnútorne a vonkajšie povrchy prístroja utrite vlhkou utierkou.
4. Vyberateľné časti umyte ručne, opláchnite a vysušte.
5. Pri opätovnom zakladaní nádoby dbajte o to, aby ste ju úplne zatlačili do tela prístroja.

 Tieto časti môžete umývať v umývačke riadu.

Extrémne prostredie v umývačke riadu môže zmeniť povrchovú úpravu príslušenstva. Prípadné poškodenie by malo byť iba kozmetické, a nemalo by ovplyvniť fungovanie prístroja.

NÁPADY A TIPY

- Nevkladajte do koša jedlo v obale ako je strúhanka, lebo otáčanie/prevracanie koša počas varenia strasie obal z jedla.
- Kôš nenapĺňajte príliš, lebo to môže obmedziť cirkuláciu vzduchu, čo môže ovplyvniť čas a kvalitu varenia.

RECYKLÁCIA



Aby nedochádzalo k ohrozeniu zdravia a životného prostredia vplyvom nebezpečných látok, prístroje a nabíjacie a nenabíjacie batérie označené niektorým z týchto symbolov nesmú byť likvidované s netriedeným komunálnym odpadom. Elektrické a elektronické výrobky a prípadne nabíjacie a nenabíjacie batérie vždy odovzdajte na príslušnom oficiálnom mieste pre recykláciu / zber.

RECEPTY

GRILOVANÉ ŠAMPIŇÓNY PORTOBELLO S TROMI DRUHMI SYRA Pre 4

Čas prípravy: 5-10 minút

Čas varenia: 15-20 minút

- 4 šampiňóny Portobello
- 200 g syra cheddar, nastrúhaný
- 3 strúčiky cesnaku, posekaný najemno
- 2 jarné cibulky, posekané najemno
- 50 g syra parmezán, nastrúhaný
- 75 g kozieho syra
- 3 g drveného čierneho korenia
- 4 g petržlenovej vňate, nasekaná
- 15 ml olivového oleja
- 2 g červenej papriky

1. Zo šampiňónov odstaňte stopku a ošúpte ich. Pokvapkajte olivovým olejom a okoreňte.
2. Zmiešajte spolu syr cheddar, cesnak, cibuľu, drvené čierne korenie, petržlenovú vňať a olivový olej. Zmes rozdeľte rovnomerne medzi šampiňóny.
3. Rozdeľte kozí syr na 4 rovnaké časti a rozmrvte ho na šampiňóny. Urobte to isté so strúhaným parmezánom. Povrch popraste rovnomerne červenou paprikou.
4. Zvoľte režim Grilovanie. Drôtenú mriežku vložte do nádoby v nízkej pozícii a šampiňóny uložte na mriežku. Grilujte 15-20 minút.

GRILOVANÝ LOSOS S CITRÓNOM A KÔPROM Pre 4

Čas prípravy: 5-10 minút

Čas varenia: 5-10 minút (v závislosti od tvaru a veľkosti porcií lososa)

- 4 porcie lososa, každá s hmotnosťou asi 200 g
- Kôra a šťava z 1 citróna
- 2 strúčiky cesnaku, nakrájaný najemno
- 30 ml olivového oleja
- 30 ml bieleho vína
- 3 g lístkov kôpru
- Soľ a čierne korenie na dochutenie

1. Zmiešajte spolu citrónovú kôru, citrónovú šťavu, cesnak, olivový olej a biele víno.
2. Porcie lososa poukladajte na tácku a obalte ho touto zmesou. Pridajte soľ a korenie.
3. Zvoľte režim Grilovanie. Drôtenú mriežku vložte do nádoby vo vysokej pozícii a porcie lososa poukladajte na mriežku. Grilujte 5-10 minút, kým sa mäso lososa nezačne oddeľovať.

GRILOVANÉ KURA NA RAŽNI S BYLINKAMI A ČILI Porcií: približne 4

Čas prípravy: 5-10 minút plus 20 minút mimo chladničky.

Čas varenia: 45-60 minút

- 1 celé kura, približne 2 kg
- 30 ml olivového oleja
- 3 g lístkov rozmarínu, nasekaný
- 3 g lístkov tymiánu, nasekaný
- 3 g drveného čierneho korenia
- 4 strúčiky cesnaku, jemne nasekaný
- 3 g prepasírovaného čili
- Soľ na dochutenie

1. Kura vyberte z chladničky 20 minút pred grilovaním
2. Zmiešajte spolu olivový olej, rozmarín, tymián, drvené čierne korenie, cesnak, čili a soľ.
3. Tyč ražňa pichnite do stredu kurata a upevnite ju pomocou vidlíc.
4. Zmes rozotrite po celom kurati.
5. Zvoľte režim Grilovania na ražni. Tyč ražňa upevnite v nádobe a grilujte 45-60 minút, až kým šťava nie je číra.

KEBABY SO SYROM HALOUMI A ZELENINOU Pre 5

Čas prípravy: 20-25 minút

Čas varenia: 15-20 minút

- 500 g syra haloumi, nakrájaného na 20 rovnakých kúskov
- 2 miešané papriky, nakrájané na 20 rovnakých kúskov
- 10 paradajok cherry
- 1 červená cibuľa, nakrájaná na 10 rovnakých kúskov
- 1 cuketa, nakrájaná na 20 rovnakých kúskov
- 2 zväzky bazalky
- 120 ml olivového oleja
- 3 strúčiky cesnaku, nakrájaný najemno
- Soľ a čierne korenie na dochutenie

1. Zmiešajte spolu bazalku, cesnak a olivový olej a dajte nabok.
2. Napichnite na každý špíz po dva kúsky syra haloumi a papriky, jednu paradajku cherry a jeden kúsok červenej cibule a cukety. Lyžicou polejte kebaby rovnomerne bazalkovým olejom. Špízy vložte do príslušenstva na kebab podľa návodu
3. Zvoľte režim Grilovanie na ražni a upevnite príslušenstvo na kebab do nádoby. Grilujte 15-20 minút.

ČOKOLÁDOVO POMARANČOVÝ FONDÁN (TEPLÁ TORTIČKA) Pre 6

Čas prípravy: 45 minút vrátane času v chladničke

Čas varenia: 15 minút

Vybavenie: 6 formičiek.

- 200 g tmavej čokolády (aspoň 54 %)
- 200 g nesoleného masla
- 50 g nesoleného masla, roztopené
- 140 g jemného kryštálového cukru
- 4 veľké vajíčka
- 100 g múky
- 20 g kakaového prášku a niečo navyše na poprášenie
- 5 g prášku do pečiva
- Kôra z 2 pomarančov

1. Poukladajte formičky na tácku a potrite ich zvnútra roztopeným maslom ťahmi smerom nahor. Formičky nechajte v chladničke 5 minút a opakujte vyššie uvedený postup s ďalším maslom. Do každej formičky dajte trochu kakaa a otáčajte formičkami, až kým nie je celý maslový náter rovnomerne pokrytý kakaovým práškom. Nadbytočné kakao vyklepte von.
2. Pomaly spolu roztopte čokoládu, maslo a pomarančovú kôru. Osobitne vymiešajte cukor s vajíčkami do penista. Pomarančovú kôru vyberte z čokoládovej zmesi. Čokoládovú zmes zmiešajte s vajíčkami s cukrom.



3. Preosejte múku, kakaový prášok a prášok do pečiva. Zpracujte do čokoládovej zmesi a dobre premiešajte.
4. Rozdeľte zmes do formičiek a nechajte v chladničke aspoň 20 minút.
5. Zvoľte režim Opekanie/Pečenie. Drôtenú mriežku vložte do nádoby v nízkej pozícii a zohrievajte 2 minúty. Opatrne poukladajte fondány na mriežku a nastavte čas na 12-13 minút. Pečte, kým sa na povrchu nevytvorí kôrka a fondány sa nezačnú oddeľovať od strán formičiek.
6. Po upečení ich nechajte 1 minútu postáť a podávajte.

SPRIEVODCA VARENÍM

V nasledujúcej tabuľke sú uvedené približné časy prípravy pre bežné jedlá.

Jedlo	Program	Príslušenstvo	Množstvo	Približný čas (min)	Teplota (°C)	Poznámky
Mrazené hranolčeky	Teplovzdušné fritovanie	Koš	500 g 750 g	35-50 40-60	220	
Domáce hranolčeky	Teplovzdušné fritovanie	Koš	500 g 750 g	35-45 40-60	220	Prepláchnite dvakrát v studenej vode, scedte a osušte papierom. Pridajte 1 polievkovú lyžicu oleja.
Kuracie krídelká	Teplovzdušné fritovanie	Mriežka, vysoká		15-20	220	V polovici pečenia otočte. Dbajte o to, aby bolo jedlo prepečené.
Kuracie dolné stehná	Teplovzdušné fritovanie	Mriežka, vysoká		20-25	220	Občas otočte. Dbajte o to, aby bolo jedlo prepečené.
Kuracie prsia	Grilovanie	Mriežka, vysoká		10-15	190	Dbajte o to, aby bolo jedlo prepečené.
Čerstvé kuracie prúžky (stripsy)	Grilovanie	Mriežka, nízka		10-12	200	V polovici pečenia otočte. Dbajte o to, aby bolo jedlo prepečené.
Mrazené kuracie nugetky	Opekanie/Pečenie	Mriežka, nízka		12-14	190	V polovici pečenia otočte.
Celé kura	Grilovanie na ražni	Grilovanie na ražni		45-60	190	
Morčacie prsia	Teplovzdušné fritovanie	Mriežka, nízka	250 g	7-10	220	V polovici pečenia otočte.
Čerstvé burgery	Opekanie/Pečenie	Mriežka, vysoká		15-20	175	Burgery urobte rovnakej veľkosti.
Mrazené burgery	Opekanie/Pečenie	Mriežka, vysoká		13-18	175	V polovici pečenia otočte.
Bravčová kotleta	Teplovzdušné fritovanie	Mriežka, vysoká	250 g	12-18	220	V polovici pečenia otočte.
Klobásy/Párky	Grilovanie	Mriežka, vysoká		25-35	190	V polovici pečenia otočte.
Slanina	Teplovzdušné fritovanie	Mriežka, nízka		7-40	220	
Mesiáčiky zo sladkých zemiakov	Teplovzdušné fritovanie	Koš	750 g	30-45	220	S kožou. Pridajte 1 polievkovú lyžicu oleja a dochuťte.
Opekaná stredomorská zelenina	Teplovzdušné fritovanie	Koš	500 g	15-20	200	Nakrájajte na rovnaké kusy.
Domáce rybie prsty	Teplovzdušné fritovanie	Mriežka, nízka		7-8	220	V polovici pečenia otočte. Dbajte o to, aby bolo jedlo prepečené.
Mrazené rybie prsty	Opekanie/Pečenie	Mriežka, nízka		10-12	190	V polovici pečenia otočte.
Losos	Grilovanie	Mriežka, vysoká	200 g	4-8	190	Čas prípravy závisí od veľkosti.
Opekaný karfiol	Teplovzdušné fritovanie	Koš	500 g	10-15	220	Nakrájajte na rovnaké kusy, približne 2 cm.
Opekané kličky	Teplovzdušné fritovanie	Koš	300 g	15-20	220	Pridajte 1 polievkovú lyžicu oleja.
Opekaná brokolica	Grilovanie	Koš	500 g	15-20	190	Nakrájajte na malé (2 cm) kusy.
Šampiňóny	Teplovzdušné fritovanie	Koš	300 g	10-12	220	
Pečený plnený zemiak	Teplovzdušné fritovanie	Mriežka, nízka		30-50	220	Potrite olejom a dochuťte. Občas otočte.
Mesiáčiky syra Brie	Opekanie/Pečenie	Mriežka, nízka		7-10	175	Koláčiky pečte vo formičkách na mafny.
Pizza	Opekanie/Pečenie	Mriežka, nízka		5-7	200	Pitta pizza/mini/slice. Remove all packaging
Mäsový kebab	Grilovanie na ražni	Grilovacie ihly/špízy		15-20	190	Cooking time depends on size of meat
Zeleninový kebab	Grilovanie na ražni	Grilovacie ihly/špízy		10-20	190	Haloumi, vegetables, etc.
Základný koláč	Opekanie/Pečenie	Mriežka, nízka		10-15	175	Cook the cakes inside cupcake cases

Mäso, hydinu a jedlá z nich grilujte, až kým z nich nevyteká čistá šťava. Rybu grilujte dovtedy, kým nie je mäso vo všetkých častiach nepriehľadné.

Instrukcję należy przeczytać, zachować, przekazać kolejnemu użytkownikowi, jeśli odstępujemy urządzenie innej osobie. Wyjmij z opakowania przed użyciem.

WSKAZÓWKI DOTYCZĄCE BEZPIECZEŃSTWA

Postępuj zgodnie ze wskazówkami dotyczącymi bezpieczeństwa, między innymi:

Urządzenie nie może być użytkowane przez dzieci w wieku 0 do 8 lat. Urządzenie może być użytkowane przez dzieci w wieku od 8 lat i więcej, jeśli zapewniono im odpowiedni nadzór. Urządzenie może być użytkowane przez osoby o ograniczonej sprawności fizycznej, czuciowej lub psychicznej lub osoby niemające doświadczenia lub znajomości urządzenia, jeżeli odbywa się to pod nadzorem /z instruktążem oraz są świadome istniejących zagrożeń. Przechowuj urządzenie i przewód zasilania w miejscu niedostępnym dla dzieci w wieku poniżej 8 lat. Czyszczenia i czynności konserwacyjnych nie mogą wykonywać dzieci pozostające bez nadzoru.

Urządzenie należy ustawić na stabilnej powierzchni z założonymi uchwytami, aby uniknąć rozlania gorącej cieczy.

Nie podłączaj urządzenia za pomocą regulatora czasowego lub zdalnego sterowania.

 Powierzchnie urządzenia rozgrzewają się.

Jeżeli przewód zasilający ulegnie uszkodzeniu, powinien być wymieniony przez producenta, jego serwis techniczny lub specjalistyczny zakład naprawczy w celu uniknięcia zagrożenia.

 Nie zanurzaj podstawy urządzenia w cieczy.

- Nie używaj innych akcesoriów niż te, które są dostarczone z urządzeniem.
- Nigdy nie używaj urządzenia niezgodnie z jego przeznaczeniem określonym w niniejszej instrukcji.
- Nigdy nie używaj uszkodzonego urządzenia lub jeśli zaczęło wadliwie działać.
- Nie używaj niczego metalowego lub ostrego, powierzchnia nieprzywierająca ulegnie uszkodzeniu.

TYLKO DO UŻYTKU DOMOWEGO



RYSUNKI

- | | | |
|------------------------------------|-----------------------------|-------------------------------------|
| 1. Pokrywa | 7. Wał napędu | 13. Widelce do rożna |
| 2. Wyświetlacz/sterowanie dotykowe | 8. Pokrywa kosza obrotowego | 14. Rożen |
| 3. Element grzewczy | 9. Kosz obrotowy | 15. Szpikulce do szaszłyków (x10) |
| 4. Uchwyt miski | 10. Uchwyt kosza obrotowego | 16. Tarcze do szpilek do szaszłyków |
| 5. Miska | 11. Składany stojak | |
| 6. Przycisk otwierający pokrywę | 12. Szczypce | |

PRZED PIERWSZYM UŻYCIEM





- Na początku nowy element grzewczy może trochę dymić, lecz nie należy się tym przejmować. Upewnij się, że w trakcie pierwszego użycia pomieszczeni jest dokładnie wywietrzone.
- Części ruchome umyj ręcznie. Wyłucz i dokładnie wysusz.



WYŚWIETLACZ

W czasie pracy wyświetlacz przełącza się między aktualną temperaturą i domyślnym czasem dla wybranego programu. Jeśli program jest już uruchomiony, wyświetlacz pokaże pozostały czas trwania programu. Kiedy jest wyświetlana temperatura, miga przycisk  temperatury. Kiedy jest wyświetlany czas, miga przycisk  czasu.

PRZEWODNIK PO PROGRAMACH

Można zmienić zarówno domyślną temperaturę jak i czas wykonania programu.

Program	Ustawienia domyślne		Zakres ustawień	
	Temperatura (°C)	Czas (min)	Temperatura (°C)	Czas (min)
Frytkownica obrotowa 	220	30	150 - 220	1 - 60
Smażenie/pieczenie 	175	30	100 - 220	1 - 60
Grill 	190	15	100 - 220	1 - 60
Rożen 	190	30	120 - 220	1 - 60

- Aby wybrać program, naciśnij odpowiedni przycisk pokazany powyżej.
- Aby zmienić temperaturę, najpierw naciśnij przycisk temperatury , następnie strzałki góra (▲) i dół (▼), aby wybrać żądaną temperaturę.
- Aby zmienić czas wykonania programu, najpierw naciśnij przycisk czasu , następnie strzałki góra (▲) i dół (▲), aby wybrać żądany czas.
- Temperatura i czas, jeśli trzeba, mogą być zmieniane w trakcie biegu programu.

STOJAK

Przed użyciem, rozłóż i zabezpiecz nogi stojaka, jak pokazano (rys. E). Stojak można ustawiać, albo w pozycji wysokiej (rys. F), co powoduje umieszczenie składników bliżej elementu grzewczego, lub w pozycji niskiej (rys. G) co oddala składniki od elementu grzewczego. Do przechowania nogi stojaka można złożyć.

FRYTKOWNICA OBROTOWA

1. Wyłącz z prądu Cyclofry plus.
2. Umieść składniki do usmażenia w koszu obrotowym. Nie przepełniaj kosza. Musi zaistnieć zostać ilość miejsca na obieg powietrza i do swobodnego przemieszczania się składników (rys. A).
3. Załóż pokrywę na kosz obrotowy (rys. B).
4. Włóż wał napędu w otwór w misce (rys. C).
5. Wsuń kosz obrotowy do pozycji, kiedy dwa otwory w uchwytach wejdą na dwa kołki w podstawie frytkownicy (rys. D). Pokrywy nie można zamknąć dopóki kołki nie przejdą przez otwory w uchwytach.
6. Podłącz do prądu Cyclofry plus. Urządzenie wyemituje dźwięk i wyświetlacz na krótko się zaświeci.
7. Naciśnij przycisk włącznika (⏻).
8. Zaświeci się wyświetlacz i pokaże dostępne programy.
9. Naciśnij przycisk (⏻) aby wybrać program frytkownicy obrotowej.
10. Na wyświetlaczu będą się pokazywać na zmianę, domyślna temperatura i czas wykonania programu (patrz WYŚWIETLACZ). Ustawienia te można zmienić (patrz PRZEWODNIK PO PROGRAMACH)
11. Wprowadź żądane ustawienia, lub pozostaw ustawienia domyślne. Naciśnij przycisk włącznika (⏻), aby uruchomić program.
12. Gdy program się skończy, wyświetlacz zgaśnie (oprócz przycisku włącznika), a przez 20 sekund będzie jeszcze działał wentylator. Po 20 sekundach Cyclofry plus wyemituje 5 dźwięków i wyłączy się.

Wymywanie kosza obrotowego

1. Otwórz pokrywę. Uważaj na wydzielającą się parę wodną i gorące powietrze.
2. Do wyjęcia kosza służą dwa uchwyty. Zalecamy zakładać rękawice kuchenne, ponieważ kosz i powietrze wokół będą GORAĆE.
3. Odsuń kosz obrotowy od siebie (ku tyłowi urządzenia) i następnie podnieś bliższy koniec kosza obrotowego lekko do góry, dopóki nie przejdzie nad rękawicą miski.
4. Wyjmij cały kosz obrotowy z miski i połóż go na powierzchni termoodpornej.
5. Ostrożnie zdejmij pokrywę kosza i wysyp zawartość.

GRILLOWANIE

Funkcja grillowania jest idealna do grillowania, opiekania lub smażenia jedzenia. Stosuj jak w konwencjonalnym grillu, umieszczając składniki blisko elementu grzewczego na stojaku.

1. Wyłącz z prądu Cyclofry plus.
 2. Wstaw stojak do miski. Zastosuj pozycję wysoką.
 3. Włącz do prądu Cyclofry plus. Urządzenie wyemituje dźwięk i wyświetlacz na krótko się zaświeci.
 4. Naciśnij przycisk włącznika (⏻).
 5. Zaświeci się wyświetlacz i pokaże dostępne programy.
 6. Naciśnij przycisk (⏻), aby wybrać program grillowania.
 7. Na wyświetlaczu będą się pokazywać na zmianę, domyślna temperatura i czas wykonania programu (patrz WYŚWIETLACZ). Ustawienia te można zmienić (patrz PRZEWODNIK PO PROGRAMACH)
 8. Wprowadź żądane ustawienia, lub pozostaw ustawienia domyślne.
 9. Naciśnij przycisk włącznika (⏻), aby uruchomić program.
 10. Gdy program się skończy, wyświetlacz zgaśnie (oprócz przycisku włącznika), a przez 20 sekund będzie jeszcze działał wentylator. Po 20 sekundach Cyclofry plus wyemituje 5 dźwięków i wyłączy się.
 11. Otwórz pokrywę. Uważaj na wydzielającą się parę wodną i gorące powietrze.
 12. Wyjmij ostrożnie stojak wykorzystując szczytce. Zalecamy zakładać rękawice kuchenne.
- W każdej chwili program można zatrzymać otwierając pokrywę. Zamknięcie pokrywy powoduje ponowne uruchomienie programu.
 - Aby zatrzymać program, naciśnij przycisk włącznika (⏻). Program zostanie zatrzymany, a przez 20 sekund będzie jeszcze działał wentylator. Wszystkie ustawienia programu zostaną utracone.

SMAŻENIE/PIECZENIE

1. Wyłącz z prądu Cyclofry plus.
2. Jedzenie może być pieczone bezpośrednio w misce (np. ciasta).
3. Jedzenie można umieścić bezpośrednio na stojaku w naczyniu żaroodpornym odpowiedniej wielkości.
4. Włącz do prądu Cyclofry plus. Urządzenie wyemituje dźwięk i wyświetlacz na krótko się zaświeci.
5. Naciśnij przycisk włącznika (⏻).
6. Zaświeci się wyświetlacz i pokaże dostępne programy.
7. Naciśnij przycisk (⏻), aby wybrać program smażenie/pieczenie.
8. Na wyświetlaczu będą się pokazywać na zmianę, domyślna temperatura i czas wykonania programu (patrz WYŚWIETLACZ). Ustawienia te można zmienić (patrz PRZEWODNIK PO PROGRAMACH)
9. Wprowadź żądane ustawienia, lub pozostaw ustawienia domyślne.
10. Naciśnij przycisk włącznika (⏻), aby uruchomić program.
11. Gdy program się skończy, wyświetlacz zgaśnie (oprócz przycisku włącznika), a przez 20 sekund będzie jeszcze działał wentylator. Po 20 sekundach Cyclofry plus wyemituje 5 dźwięków i wyłączy się.
12. Otwórz pokrywę. Uważaj na wydzielającą się parę wodną i gorące powietrze.



13. Wyjmij ostrożnie stojak wykorzystując szczypcę. Zalecamy zakładać rękawice kuchenne.
- W każdej chwili program można zatrzymać otwierając pokrywę. Zamknięcie pokrywy powoduje ponowne uruchomienie programu.
 - Aby zatrzymać program, naciśnij przycisk włącznika (⏻). Program zostanie zatrzymany, a przez 20 sekund będzie jeszcze działać wentylator. Wszystkie ustawienia programu zostaną utracone.

PRZYSTAWKA DO ROŻNA

Rożen powoli obraca jedzenie pod elementem grzejnym i powoduje równomierne opiekanie, idealne dla większych kawałków mięsa i całych kurczaków.

1. Nasuń jeden z widelców rożna na rożen i dokręć śrubę. Nadziej mięso na rożen i następnie nasuń na rożen drugi widelec, jak pokazano (rys. H). Dokręć śrubę na widelcu, aby unieruchomić mięso.
 2. Włóż koniec wału napędu w otwór w misce (rys. J).
 3. Drugi koniec wrzeczona nałóż na wspornik wewnątrz miski (rys. K).
 4. Włącz do prądu Cyclofry plus. Urządzenie wyemituje dźwięk i wyświetlacz na krótko się zaświeci.
 5. Naciśnij przycisk włącznika (⏻).
 6. Zaświeci się wyświetlacz i pokaże dostępne programy.
 7. Naciśnij przycisk (⏪⏩) aby wybrać program rożna.
 8. Na wyświetlaczu będą się pokazywać na zmianę, domyślna temperatura i czas wykonania programu (patrz WYŚWIETLACZ). Ustawienia te można zmienić (patrz PRZEWODNIK PO PROGRAMACH)
 9. Wprowadź żądane ustawienia, lub pozostaw ustawienia domyślne.
 10. Naciśnij przycisk włącznika (⏻), aby uruchomić program.
 11. Gdy program się skończy, wyświetlacz zgaśnie (oprócz przycisku wyłącznika), a przez 20 sekund będzie jeszcze działać wentylator. Po 20 sekundach Cyclofry plus wyemituje 5 dźwięków i wyłączy się.
 12. Otwórz pokrywę. Uważaj na wydzielającą się parę wodną i gorące powietrze.
 13. Wyjmij ostrożnie stojak wykorzystując szczypcę. Zalecamy zakładać rękawice kuchenne.
- W każdej chwili program można zatrzymać otwierając pokrywę. Zamknięcie pokrywy powoduje ponowne uruchomienie programu.
 - Aby zatrzymać program, naciśnij przycisk włącznika (⏻). Program zostanie zatrzymany, a przez 20 sekund będzie jeszcze działać wentylator. Wszystkie ustawienia programu zostaną utracone.

PRZYSTAWKA DO SZASZŁYKÓW

Przystawka do szaszłyków nadaje się idealnie do przygotowywania szaszłyków, delikatnie obraca jedzeniem pod elementem grzewczym, zapewniając równomierne pieczenie. Przystawka może pomieścić 10 szpikulców.

1. Nasuń okrągłą tarczę do szaszłyków na rożen. Należy tak nałożyć tarczę, aby część ze śrubą znalazła się obok czarnego złącza napędu. Nasuń tarczę z nacięciami na obwodzie na rożen tak, aby śruby były skierowane na zewnątrz od drugiej tarczy. Na powierzchni wrzeczona są dwa zagłębienia. Przed dokręceniem tarcz zwróć uwagę, aby śruby weszły w te zagłębienia, zanim zostaną dokręcone (rys. L).
2. Nadziej jedzenie na szpikulce. Jeden koniec szpikulców włóż do otworu w tarczy (rys. M).
3. Drugi koniec w nacięcie po przeciwnej stronie otworu (rys. N).
4. Naciśnij szpikulce ku przodowi, aby zakrzywiony koniec szpikulca wskoczył w otwór pod wycięciem (rys. P).
5. Po założeniu wszystkich szpikulców wstaw przystawkę do szaszłyków do miski, w taki samo sposób jak przystawkę do rożna.
6. Postępuj z Cyclofry plus w taki sam sposób jak w przypadku przystawki do rożna (patrz PRZYSTAWKA DO ROŻNA).

OBSŁUGA I KONSERWACJA

1. Wyjmij wtyczkę z gniazdka i ostudź urządzenie.
2. Do czyszczenia miskę można wyjąć z podstawy urządzenia.
3. Wycieraj wewnętrzną i zewnętrzną powierzchnię urządzenia czystą wilgotną ściereczką.
4. Ręcznie umyj ruchome części, wypłucz i osusz.
5. Przy ponownym montowaniu miski, upewnij się, że jest dobrze wciśnięta w podstawę urządzenia.

 Te części można myć w zmywarce.

Środki używane w zmywarkach mogą źle wpłynąć na wykończenie powierzchni urządzenia. Szkody po wyjęciu ze zmywarki mogą być tylko kosmetyczne i nie powinny wpływać na działanie urządzenia.

WSKAZÓWKI I PORADY

- Nie wysypuj do kosza obrotowego posypek, takich jak bułka tarta, ponieważ w trakcie obracania i pracy kosza obrotowego zostaną one wytrząśnięte z kosza obrotowego.
- Nie przepelniaj kosza obrotowego, bo to można ograniczyć przepływ gorącego powietrza i w efekcie wpłynie na czas pieczenia i jakość końcową produktu.

RECYKLING



Aby uniknąć problemów środowiskowych i zdrowotnych spowodowanych niebezpiecznymi substancjami, sprzętu, akumulatorów i baterii oznaczonych jednym z tych symboli nie należy wyrzucać z nieposortowanymi odpadami komunalnymi. Produkty elektryczne i elektroniczne, w tym, baterie jednorazowe i akumulatory, należy zawsze utylizować w odpowiednim publicznym punkcie zbiórki odpadów/recyklingu.

PRZEPISY

3 SERY ZAPIEKANE Z PIECZARKAMI Porcje: 4

Czas Przygotowania: 5-10 minut

Czas gotowania: 15-20 minut

- 4 pieczarki
- 200 g sera cheddar, startego
- 3 ząbki czosnku, drobno pokrojone w kostkę
- 2 młode cebulki, pokrojone w kostkę
- 50 g sera parmezan, startego
- 75 g koziego sera
- 3 g rozdrobnionego czarnego pieprzu
- 4 g pietruszki o płaskich liściach, posiekana
- 5 ml oliwy z oliwek
- 2 g papryk

1. Usuń łodygę i zdejmij skórkę z pieczarek. Polej oliwą z oliwek i przypraw.
2. Wymieszaj ser cheddar, czosnek, cebulę, pieprz, pietruszkę i oliwę z oliwek. Podziel mieszankę na 4 pieczarki.
3. Podziel kozi ser na 4 równe części i rozdrobnij nad pieczarkami. Zrób to samo ze startym parmezanem. Posyp papryką równomiernie na wierzchu.
4. Ustaw tryb Grill. Umieść stojak na miskę w niskiej pozycji i umieść pieczarki na stojaku. Gotuj przez 15-20 minut.

ŁOSOŚ Z CYTRYNĄ I KOPERKIEM Porcje: 5

Czas Przygotowania: 5-10 minut

Czas gotowania: 5-10 minut w zależności od kształtu i wielkości łososia

- 4 porcje łososia, ok 200 g każda
- Skórka i sok z 1 cytrynowy
- 2 ząbki czosnku, drobno posiekane
- 30 ml oliwy z oliwek
- 30 ml białego wina
- 3 g liści koperku
- Sól i pieprz do smaku

1. Wymieszaj skórkę z cytryny, sok z cytryny, czosnek, oliwę z oliwek, białe wino.
2. Umieść porcje łososia na tacce i posmaruj uzyskaną mieszaniną. Przypraw.
3. Ustaw tryb Grill. Umieść stojak na koszyczku w wysokiej pozycji i porcje łososia na stojaku. Gotuj przez 5-10 minut, dopóki łosoś nie nabierze koloru.

KURCZAK Z ROŻNA W ZIOŁACH Z DODATKIEM CHILLI Dla ok. 4 osób

Czas przygotowania: 5-10 minut + 20 minut po wyjęciu z lodówki

Czas gotowania: 45-60 minut

- 1 cały kurczak, ok. 2 kg
- 30 ml oliwy z oliwek
- 3 g liści rozmarynu, posiekanych
- 3 g liści tymianku, posiekanych
- 3 g rozdrobnionego czarnego pieprzu
- 4 ząbki czosnku, drobno posiekane
- 3 g puree z chilli
- Sól

1. Wymyj kurczaka z lodówki na 20 minut przed gotowaniem.
2. Wymieszaj oliwę z oliwek, rozmaryn, tymianek, czarny pieprz, czosnek, chili i sól.
3. Włóż rożen przez środek kurczaka i zabezpiecz szpikulcami.
4. Wetrzyj otrzymaną mieszankę w kurczaka. Wybierz tryb Rożna. Włóż rożen do miski i gotuj przez 45-60 minut, aż soki zaczną puszczać.

SZASZŁYKI HALOUMI I WARZYWNE Porcje: 5

Czas przygotowania: 20-25 minut

Czas gotowania: 15-20 minut

- 500 g sera Haloumi pokrojonego na 20 równych kawałków
- 500 g mieszane papryki pokrojone na 20 równych kawałków
- 10 pomidorów cherry
- 1 czerwona cebula pokrojona na 10 równych kawałków
- 1 cukinia pokrojona na 20 równych kawałków
- 2 pęczki bazylii
- 120 ml oliwy z oliwek
- 3 ząbki czosnku, drobno pokrojone
- Sól i pierz do smaku
- 2 pęczki bazylii
- 120 ml oliwy z oliwek
- 3 ząbki czosnku, drobno posiekane
- Sól i pieprz do smaku

1. Zmieszaj bazylię, czosnek, oliwę z oliwek i odstaw.
2. Na każdy szpikuliec wetknij dwa kawałki haloumi i papryki, jeden pomidor cherry i po jednym kawałku czerwonej cebuli i cukinii. Polej równomiernie szaszłyki olejem bazyliowym. Zainstaluj akcesoria do szaszłyków i szpikulce według instrukcji.
3. Wybierz tryb rożna i zainstaluj akcesoria do szaszłyków w misce. Piecz przez 15-20 minut.

CZEKOLADOWO-POMARAŃCZOWE FONDANT Porcje: 6

Czas przygotowania: 45 minut, w tym czas na chłodzenie

Czas gotowania: 15 minut

Sprzęt: 6 form

- 200 g ciemnej czekolady (co najmniej 54% zawartości kakao)
- 200 g niesolowanego masła
- 50 g niesolowanego masła, stopionego
- 140 g cukru
- 4 duże jajka
- 100 g mąki
- 20 g kakao w proszku plus dodatkowy do posypywania
- 5 g proszku do pieczenia
- Skórka z 2 pomarańczy

1. Rozłóż formy na tacce i wysmaruj ścianki wewnętrzne foremek stopionym masłem. Chłódź foremki przez 5 minut i powtórz powyższy proces przy użyciu większej ilości masła. Umieść niewielką ilość kakao w każdej z form i obracaj formy, aż masło pokryje się równomiernie kakao. Nadmiar kakao wysyp.
2. Powoli stop czekoladę, masło i skórkę pomarańczy. Oddzielnie wymieszaj cukier i jajka, aż do jasnej, puszystej misy. Usuń skórkę pomarańczy z mieszaniny. Połącz czekoladową mieszaninę z jajkami i cukrem.



3. Przesiej mąkę, kakao i proszek do pieczenia. Wsyp do mieszanki z czekoladą i mieszaj na gładką masę.
4. Podziel mieszaninę między formami i przechowuj w lodówce przez co najmniej 20 minut.
5. Wybierz tryb Smażenie/Pieczenie. Umieść stojak na miskę w niskiej pozycji i rozgrzej przez 2 minuty. Ostrożnie umieść fondant na stojaku i ustaw czas na 12-13 minut. Piecz, dopóki wierzchołki nie zaczną delikatnie pękać.
6. Po ugotowaniu odstaw do ostygnięcia na 1 minutę przed podaniem.

PRZEWODNIK KULINARNY

W następującej tabeli podano przybliżone czasy przygotowywania popularnych produktów żywnościowych.

Produkt żywnościowy	Program	Akcesoria	Ilość	Przybliżony czas (min)	Temperatura (°C)	Uwagi
Mrożone frytki	Frytkownica powietrzna	Bęben	500 g 750 g	35-50 40-60	220	
Frytki domowe	Frytkownica powietrzna	Bęben	500 g 750 g	35-45 40-60	220	Dwukrotnie wypłucz w wodzie, osącz i wysusz papierem. Obtocz w 1 łyżce oliwy
Skrzydeltka kurczaka	Frytkownica powietrzna	Stojak, wysoki		15-20	220	Odwróć w połowie przyrządzania. Sprawdź, czy dobrze upieczone.
Udka kurczaka	Frytkownica powietrzna	Stojak, wysoki		20-25	220	Odwracaj co jakiś czas. Sprawdź, czy dobrze upieczone.
Piersz kurczaka	Grill	Stojak, wysoki		10-15	190	Sprawdź, czy dobrze upieczone.
Paluszki z kurczaka	Grill	Stojak, niski		10-12	200	Odwróć w połowie przyrządzania. Sprawdź, czy dobrze upieczone
Nuggetsy z kurczaka	Pieczenie	Stojak, niski		12-14	190	Odwróć w połowie przyrządzania.
Kurczak cały	Rożen	Rożen		45-60	190	
Piersz z indyka	Frytkownica powietrzna	Stojak, niski	250 g	7-10	220	Odwróć w połowie przyrządzania.
Świeże burgery	Pieczenie	Stojak, wysoki		15-20	175	Uformuj burgery podobnej wielkości
Mrożone burgery	Pieczenie	Stojak, wysoki		13-18	175	Odwróć w połowie przyrządzania.
Kotlety wieprzowe	Frytkownica powietrzna	Stojak, wysoki	250 g	12-18	220	Odwróć w połowie przyrządzania
Kiełbaski	Grill	Stojak, wysoki		25-35	190	Odwróć w połowie przyrządzania.
Bekon	Frytkownica powietrzna	Stojak, niski		7-40	220	
Stodkie kliny z batatów	Frytkownica powietrzna	Bęben	750 g	30-45	220	Ze skórką. Obtocz w 1 łyżce oliwy i przypraw
Pieczone warzywa śródziemnomorskie	Frytkownica powietrzna	Bęben	500 g	15-20	200	Potnij na równe kawałki
Domowe paluszki rybne	Frytkownica powietrzna	Stojak, niski		7-8	220	Odwróć w połowie przyrządzania. Sprawdź, czy dobrze upieczone
Mrożone paluszki rybne	Pieczenie	Stojak, niski		10-12	190	Odwróć w połowie przyrządzania.
Łosoś	Grill	Stojak, wysoki	200 g	4-8	190	Czas przyrządzania zależy od rozmiaru.
Pieczony kalafior	Frytkownica powietrzna	Bęben	500 g	10-15	220	Potnij na równe kawałki, około 2 cm
Pieczona brukselka	Frytkownica powietrzna	Bęben	300 g	15-20	220	Obtocz w 1 łyżce oliwy
Pieczony brokuł	Grill	Bęben	500 g	15-20	190	Potnij na małe kawałki (2 cm)
Grzyby	Frytkownica powietrzna	Bęben	300 g	10-12	220	
Nadziewane ziemniaki w mundurkach	Frytkownica powietrzna	Stojak, niski		30-50	220	Wetrzyj oliwą i przypraw. Odwracaj co jakiś czas
Zapiekaney ser Brie	Pieczenie	Stojak, niski		7-10	175	Zapiekać licząc od temperatury pokojowej
Pizza	Pieczenie	Stojak, niski		5-7	200	Pita pizza/mini/plasty. Wyjmij z wszystkich opakowań
Kebab mięsny	Rożen	Szpikulce		15-20	190	Czas przyrządzania zależy od wielkości mięsa
Kebab warzywny	Rożen	Szpikulce		10-20	190	Halumi, warzywa, itd.
Biszkopty	Pieczenie	Stojak, niski		10-15	175	Piecz biszkopty w odpowiednich formach

Piecz mięso, drób, i ich pochodne aż będzie wyciekać czysty sos. Przyrządzaj ryby, aż w całości będą gotowe do spożycia.



Pročitajte upute, držite ih na sigurnom mjestu, prosljedite ih ako dajete uređaj. Uklonite cijelo pakiranje prije uporabe.

VAŽNE SIGURNOSNE MJERE

Poštujte osnovne sigurnosne mjere, uključujući slijedeće:

Ovaj uređaj ne smiju koristiti djeca od 0 do 8 godina. Ovaj uređaj mogu koristiti djeca od 8 godina pa na više ako su pod stalnim nadzorom. Ovaj uređaj mogu koristiti osobe smanjenih tjelesnih, osjetilnih ili mentalnih mogućnosti ili osobe koje ne raspolažu iskustvom i znanjem ako su pod nadzorom ili rade po uputama koje se odnose na sigurno korištenje uređaja te razumiju uključene opasnosti. Držite uređaj i kabl van dosega djece mlađe od 8 godina. Čišćenje i održavanje ne smiju vršiti djeca.

Ovaj proizvod treba postaviti na stabilnu površinu s postavljenim drškama kako bi se izbjeglo prskanje vrućih tekućina.

Nemojte priključivati uređaj putem tajmera ili sustava za daljinsko upravljanje.

⚠ Površine uređaja će postati vruće.

Ako je kabl oštećen, radi izbjegavanja opasnosti, mora ga zamijeniti proizvođač, ovlašteni servis ili osoba slične stručnosti.

⊘ Nemojte uranjati tijelo uređaja u tekućinu.

- Nemojte koristiti dijelove ili dodatke drugih proizvođača.
- Nemojte koristiti uređaj u bilo koje druge svrhe osim onih opisanih u ovim uputama.
- Nemojte koristiti uređaj ako je oštećen ili neispravan.
- Nemojte koristiti metalna ili oštra pomagala, koja mogu oštetiti neprijanjajuće površine.

ISKLUČIVO ZA KUĆNU UPORABU

CRTEŽI

- | | | |
|---|----------------------|-------------------------------------|
| 1. Poklopac | 7. Pogonska osovina | 13. Račvasti nosači okretnog ražnja |
| 2. Kontrole na zaslonu/Dodirne kontrole | 8. Poklopac košarice | 14. Osovina |
| 3. Grijač | 9. Košarica | 15. Štapići (10 kom.) |
| 4. Ručke posude | 10. Ručke košarice | 16. Ploče za nosače kebaba |
| 5. Posuda | 11. Sklopiva rešetka | |
| 6. Tipka za otpuštanje poklopca | 12. Hvataljke | |

PRIJE PRVE UPORABE





- Novi element na početku rada može malo dimiti, ali to vas ne treba brinuti. Provjerite je li prostorija dobro prozračena prva dva puta kad koristite uređaj.
- Operite ručno odvojive dijelove. Dobro isperite i osušite.

ZASLON

Tijekom uporabe, na zaslonu se naizmjenično prikazuju trenutna temperatura i zadano vrijeme programa za trenutno odabrani program. Ako je program već u tijeku, na zaslonu će biti prikazano preostalo vrijeme rada programa. Kad se prikazuje temperatura, tipka temperature (Ⓜ) treperi. Kad se prikazuje vrijeme, tipka za vrijeme (Ⓢ) treperi.

VODIČ PROGRAMA

Možete promijeniti zadanu temperaturu programa i vrijeme rada programa.

Program	Zadane postavke		Podesivi raspon	
	Temperatura °C	Vrijeme (min)	Temperatura °C	Vrijeme (min)
Prženje zrakom 	220	30	150 - 220	1 - 60
Prženje/Pečenje 	175	30	100 - 220	1 - 60
Roštilj 	190	15	100 - 220	1 - 60
Okretni ražanj 	190	30	120 - 220	1 - 60

- Za odabir programa pritisnite odgovarajuću tipku prikazanu gore.
- Za promjenu temperature, prvo dodirnite tipku za temperaturu (Ⓜ), te uz pomoć strelica za pomicanje gore (▲) i dolje (▼) odaberite željenu temperaturu.
- Za promjenu vremena rada programa, prvo dodirnite tipku za vrijeme (Ⓢ), te uz pomoć strelica za pomicanje gore (▲) i dolje (▼) odaberite željeno vrijeme.
- Ako je potrebno, možete promijeniti postavke vremena i temperature koristeći istu metodu dok je program u radu.

REŠETKA

Prije uporabe, rasklopite i učvrstite nožice rešetke kao što je prikazano (sl. E). Isporučena rešetka može biti postavljena na visoki položaj (sl. F) koji će približiti hranu grijaču, ili na niski položaj (sl. G) koji će udaljiti hranu od grijača. Nožice rešetke mogu se sklopiti u svrhe spremanja.

PRŽENJE ZRAKOM

1. Izvucite utikač vašeg uređaja Cyclofry plus iz utičnice.
2. Postavite namirnice koje treba pržiti u košaricu. Nemojte prepuniti košaricu. Ostavite dovoljno prostora za prolaz zraka i za slobodno kretanje sastojaka (sl. A).
3. Namjestite poklopac na košaricu (sl. B).
4. Uvucite pogonsku osovinu u otvor na posudi (sl. C).
5. Spustite košaricu dok se dva otvora na ručkama ne namjeste preko dva zatika u tijelu friteze (sl. D). Poklopac se neće zatvoriti dok zatici ne prođu kroz otvore ručke.
6. Ukopčajte utikač vašeg uređaja Cyclofry plus u utičnicu. Iz jedinice će se oglasiti zvučni signal i zaslon će se kratko osvijetliti.
7. Dodirnite tipku napajanja (⏻).
8. Zaslon će se osvijetliti prikazujući dostupne programe.
9. Za odabir programa za prženje zrakom, dodirnite tipku (🔥).
10. Zaslon će naizmjenično prikazivati zadanu temperaturu programa i vrijeme rada programa (pogledajte ZASLON). Možete promijeniti bilo koju od ovih postavke (pogledajte VODIČ PROGRAMA).
11. Promijenite postavke po želji ili prihvatite zadane postavke. Za pokretanje programa, dodirnite tipku napajanja (⏻).
12. Po završetku programa, zaslon se gasi (osim tipke napajanja) i ventilator radi 20 sekundi. Nakon 20 sekundi, iz vašeg uređaja Cyclofry plus oglašava se zvučni signal 5 puta i uređaj se isključuje.

Uklanjanje košarice

1. Otvorite poklopac. Pazite na izlazeću paru i vrući zrak.
2. Za uklanjanje košarice koristite se dvjema ručkama. Preporučujemo uporabu rukavica za pećnicu, jer će košarica i okolna područja biti VRUĆI.
3. Pritisnite košaricu od vas (prema stražnjem dijelu jedinice), te podignite kraj košarice koji vam je najbliži malo prema gore dok ne oslobodi rub posude.
4. Podignite košaricu iz posude i postavite je na površinu otpornu na toplinu.
5. Pažljivo uklonite poklopac košarice i izvadite sadržaj.

PEČENJE NA ROŠTILJU

Pritisnite košaricu od vas (prema stražnjem dijelu jedinice), te podignite kraj košarice koji vam je najbliži malo prema gore dok ne oslobodi rub posude.

1. Izvucite utikač vašeg uređaja Cyclofry plus iz utičnice.
 2. Stavite rešetku u posudu. Koristite je na visokom položaju.
 3. Ukopčajte utikač vašeg uređaja Cyclofry plus u utičnicu. Iz jedinice će se oglasiti zvučni signal i zaslon će se kratko osvijetliti.
 4. Dodirnite tipku napajanja (⏻).
 5. Zaslon će se osvijetliti prikazujući dostupne programe.
 6. Za odabir programa za pečenje na roštilju, dodirnite tipku (🍖).
 7. Zaslon će naizmjenično prikazivati zadanu temperaturu programa i vrijeme rada programa (pogledajte ZASLON). Možete promijeniti bilo koju od ovih postavke (pogledajte VODIČ PROGRAMA).
 8. Promijenite postavke po želji ili prihvatite zadane postavke
 9. Za pokretanje programa, dodirnite tipku napajanja (⏻).
 10. Po završetku programa, zaslon se gasi (osim tipke napajanja) i ventilator radi 20 sekundi. Nakon 20 sekundi, iz vašeg uređaja Cyclofry plus oglašava se zvučni signal 5 puta i uređaj se isključuje.
 11. Otvorite poklopac. Pazite na izlazeću paru i vrući zrak.
 12. Možete se koristiti hvataljkama za pažljivo uklanjanje rešetke. Preporučujemo da nosite rukavice za pećnicu.
- Otvaranjem poklopca moguće je zaustaviti program u bilo koje vrijeme. Zatvorite poklopac kako biste uspostavili program.
 - Za zaustavljanje programa, pritisnite tipku napajanja (⏻). Program će se zaustaviti i ventilator će nastaviti s radom 20 sekundi. Sve postavke programa bit će izgubljene.

PRŽENJE/PEČENJE

1. Izvucite utikač vašeg uređaja Cyclofry plus iz utičnice.
2. Hrana se može peći i izravno u posudi (npr. torte).
3. Hrana se može postaviti izravno na rešetku ili u posudu predviđenu za pećnicu odgovarajuće veličine.
4. Ukopčajte utikač vašeg uređaja Cyclofry plus u utičnicu. Iz jedinice će se oglasiti zvučni signal i zaslon će se kratko osvijetliti.
5. Dodirnite tipku napajanja (⏻).
6. Zaslon će se osvijetliti prikazujući dostupne programe.
7. Za odabir programa za prženje/pečenje, dodirnite tipku (🍷).
8. Zaslon će naizmjenično prikazivati zadanu temperaturu programa i vrijeme rada programa (pogledajte ZASLON). Možete promijeniti bilo koju od ovih postavke (pogledajte VODIČ PROGRAMA).
9. Promijenite postavke po želji ili prihvatite zadane postavke
10. Za pokretanje programa, dodirnite tipku napajanja (⏻).
11. Po završetku programa, zaslon se gasi (osim tipke napajanja) i ventilator radi 20 sekundi. Nakon 20 sekundi, iz vašeg uređaja Cyclofry plus oglašava se zvučni signal 5 puta i uređaj se isključuje.



12. Otvorite poklopac. Pazite na izlazeću paru i vrući zrak.
13. Možete se koristiti hvataljkama za pažljivo uklanjanje rešetke. Preporučujemo da nosite rukavice za pećnicu.
 - Otvaranjem poklopca moguće je zaustaviti program u bilo koje vrijeme. Zatvorite poklopac kako biste uspostavili program.
 - Za zaustavljanje programa, pritisnite tipku napajanja (⏻). Program će se zaustaviti i ventilator će nastaviti s radom 20 sekundi. Sve postavke programa bit će izgubljene.

NASTAVAK OKRETNOG RAŽNJA

Nastavak okretnog ražnja polako okreće hranu pod grijačem kako bi pružio ravnomjerno pečenje za veće komade mesa i cijelu pilad.

1. Kliznim pokretom umetnite račvasti nosač okretnog ražnja u osovinu i zategnite vijak. Nabodite meso na osovinu, te kliznim pokretom umetnite drugi račvasti nosač kao što je prikazano (sl. H). Zategnite vijak na račvastom nosaču kako bi zadržao meso.
2. Uvucite kraj pogonske osovine u otvor na posudi (sl. J).
3. Spustite drugi kraj osovine u držač unutar posude (sl. K).
4. Ukopčajte utikač vašeg uređaja Cyclofry plus u utičnicu. Iz jedinice će se oglasiti zvučni signal i zaslon će se kratko osvijetliti.
5. Dodirnite tipku napajanja (⏻).
6. Zaslon će se osvijetliti prikazujući dostupne programe.
7. Za odabir programa za pečenje na okretnom ražnju, dodirnite tipku (⏻→).
8. Zaslon će naizmjenično prikazivati zadanu temperaturu programa i vrijeme rada programa (pogledajte ZASLON). Možete promijeniti bilo koju od ovih postavke (pogledajte VODIČ PROGRAMA).
9. Promijenite postavke po želji ili prihvatite zadane postavke
10. Za pokretanje programa, dodirnite tipku napajanja (⏻).
11. Po završetku programa, zaslon se gasi (osim tipke napajanja) i ventilator radi 20 sekundi. Nakon 20 sekundi, iz vašeg uređaja Cyclofry plus oglašava se zvučni signal 5 puta i uređaj se isključuje.
12. Otvorite poklopac. Pazite na izlazeću paru i vrući zrak.
13. Možete se koristiti hvataljkama za pažljivo uklanjanje rešetke. Preporučujemo da nosite rukavice za pećnicu.
 - Otvaranjem poklopca moguće je zaustaviti program u bilo koje vrijeme. Zatvorite poklopac kako biste uspostavili program.
 - Za zaustavljanje programa, pritisnite tipku napajanja (⏻). Program će se zaustaviti i ventilator će nastaviti s radom 20 sekundi. Sve postavke programa bit će izgubljene.

NASTAVAK ZA KEBAB

Nastavak za kebab je idealan za pečenje kebaba itd. jer lagano okreće hranu pod grijačem za ravnomjerno pečenje. Nastavak može držati 10 štapića.

1. Kliznim pokretom postavite okrugli nosač za kebab na osovinu. Orijentirajte ovu ploču tako da je dio s vijkom u sebi na istom kraju kao crni pogonski spojni dio. Kliznim pokretom gurnite ploču koja ima ureze na rubu u osovinu s vijkom okrenutim prema vani u odnosu na drugu ploču. Postoje dva ulegnuća na licu osovine. Kod pričvršćivanja ploča, uvjerite se da vijci ulaze u ulegnuća u osovini prije zatezanja (sl. L).
2. Postavite hranu na štapiće. Namjestite kraj štapića u otvor na ploči (sl. M).
3. Namjestite drugi kraj u urez nasuprot otvoru (sl. N).
4. Gurnite štapić unaprijed dok se uvijeni kraj ne zakači u otvor ispod ureza (sl. P).
5. Kad su svi štapići namješteni, namjestite nastavak za kebab u posudu na isti način kao što se namješta nastavak okretnog ražnja.
6. Koristite Cyclofry plus na isti način na koji koristite nastavak okretnog ražnja (Pogledajte NASTAVAK OKRETNOG RAŽNJA).

NJEGA I ODRŽAVANJE

1. Izvucite utikač iz utičnice i ostavite uređaj da se ohladi.
2. Za potrebe čišćenja, posuda se može podići iz glavnog tijela.
3. Očistite unutrašnje i vanjske površine uređaja vlažnom krpom.
4. Operite ručno odvojive dijelove, isperite i osušite.
5. Kod ponovnog namještanja posude, uvjerite se da je do kraja pritisnute prema dolje u tijelo uređaja.

 Te dijelove možete prati u perilici.

Ako perete u perilici, grubo okruženje u perilici može utjecati na premaze površine. Oštećenje treba biti samo kozmetičko i ne treba utjecati na rad uređaja.

SAVJETI I PREPORUKE

- Nemojte stavljati u košaricu hranu s premazom kao što su krušne mrvice, jer će rotacija košarice otresti premaz s hrane tijekom pečenja.
- Nemojte prepuniti košaricu, jer to može ograničiti protok vrućeg zraka koji može promijeniti vrijeme pečenja i utjecati na kvalitetu kuhanja.

RECIKLAŽA



Tkako bi se izbjegle štetne posljedice na okoliš i zdravlje zbog opasnih supstanci, uređaji i punjive i nepunjive baterije obilježene jednim od ovih simbola ne smiju se zbrinjavati kao nerazvrstani komunalni otpad. Uvijek odložite električne i elektroničke proizvode i, gdje je primjenljivo, punjive i nepunjive baterije, u odgovarajućem zvaničnom mjestu za sakupljanje/reciklažu.

RECEPTI

PORTOBELLO GLJIVE S TRI VRSTE SIRA NA ROŠTILJU Za 4 porcije

Vrijeme pripreme: 5-10 minuta

Vrijeme pečenja: 15-20 minuta

- 4 Portobello gljive
- 200 g cheddar sira, ribanog
- 3 češnja češnjaka, izrezanog na male kockice
- 2 mlada luka, izrezana na male kockice
- 50 g parmezana, ribanog
- 75 g kozjeg sira
- 3 g izmrvljenog crnog papra
- 4 g lista peršina, nasjeckanog
- 15 ml maslinovog ulja
- 2 g paprike

1. Uklonite stabljike i ogulite kožu s gljiva. Poprskajte maslinovim uljem i začinite.
2. Miješajte cheddar sir, češnjak, luk, izmrvljeni crni papar, peršin i maslinovo ulje. Ravnomjerno podijelite mješavinu za gljive.
3. Ravnomjerno podijelite kozji sir na 4 dijela i izmrvite ga po vrhu gljiva. Učinite isto s ribanim parmezanom. Ravnomjerno pospite papriku po vrhu.
4. Odaberite način Roštilj. Postavite rešetku u posudu na niskom položaju i potom stavite gljive u rešetku. Pecite 15-20 minuta.

LOSOS S LIMUNOM I KOPROM NA ROŠTILJU Za 4 porcije

Vrijeme pripreme: 5-10 minuta

Vrijeme pečenja: 5-10 minuta (ovisno o obliku i veličini porcije lososa)

- 4 porcije lososa, svaka od otprilike 200 g
- Sok i korica od 1 limuna
- 2 češnja češnjaka, sitno nasjeckanog
- 30 ml maslinovog ulja
- 30 ml bijelog vina
- 3 g listova kopra
- Soli i papra po želji

1. Miješajte koricu limuna, sok limuna, češnjak, maslinovo ulje i bijelo vino.
2. Stavite porcije lososa na pliticu i prelijte mješavinom. Začinite.
3. Odaberite način Roštilj. Postavite rešetku u posudu na visokom položaju i potom stavite porcije lososa u rešetku. Pecite 5-10 minuta dok se losos ne počne razdvajati na listiće.

PILE S AROMATIČNIM BILJEM I ČILIJEM NA OKRETNOM RAŽNJU Za otprilike 4 porcije

Vrijeme pripreme: 5-10 minuta plus 20 minuta van hladnjaka.

Vrijeme pečenja: 45-60 minuta

- 1 cijelo pile, od otprilike 2 kg
- 30 ml maslinovog ulja
- 3 g listova ružmarina, nasjeckanih
- 3 g listova timijana, nasjeckanih
- 3 g izmrvljenog crnog papra
- 4 češnja češnjaka, sitno nasjeckanog
- 3 g čili pirea
- Soli po želji

1. Izvadite pile iz hladnjaka 20 minuta prije pečenja.
2. Miješajte maslinovo ulje, ružmarin, timijan, izmrvljeni crni papar, češnjak, čili i sol.
3. Provucite osovinu kroz sredinu pileta i pričvrstite je koristeći se račvastim nosačima.
4. Mješavinom istrljajte cijelo pile.
5. Odaberite način Okretni roštilj. Namjestite osovinu u posudu i pecite 45-60 minuta dok ne počne curiti proziran sok.

KEBAB OD POVRĆA I HALOUMI SIRA Za 5 porcije

Vrijeme pripreme: 20-25 minuta

Vrijeme pečenja: 15-20 minuta

- 500 g haloumi sira, izrezanog na 20 jednakih komadića
- 2 paprike različitih boja, izrezane na 20 jednakih komadića
- 10 malih (cherry) rajčica
- 1 crveni luk, izrezan na 10 jednakih komadića
- 1 tikvica, izrezana na 20 jednakih komadića
- 2 vezice bosiljka
- 120 ml maslinovog ulja
- 3 češnja češnjaka, sitno nasjeckanog
- Soli i papra po želji

1. Miješajte zajedno bosiljak, češnjak i maslinovo ulje i stavite na stranu.
2. Na svaki štapić za kebab stavite dva komadića haloumi sira i paprike, jednu malu (cherry) rajčicu i jedan komadić crvenog luka i tikvice. Žlicom ravnomjerno premažite ulje s bosiljkom preko kebaba. Sklopite nastavak za kebab i štapiće prema uputama.
3. Odaberite način Okretni roštilj i namjestite nastavak za kebab u posudu. Pecite 15-20 minuta.

ČOKOLADNI FONDANTI S NARANČOM Za 6 porcije

Vrijeme pripreme: 45 minuta uključujući i vrijeme hlađenja

Vrijeme pečenja: 15 minuta

Oprema: 6 kalupa.

- 200 g tamne čokolade (najmanje 54%)
- 200 g neslanog maslaca
- 50 g neslanog maslaca, otopljenog
- 140 g super finog šećera
- 4 velika jaja
- 100 g običnog brašna
- 20 g kakao praha plus potrebnu količinu kakao praha za posipanje
- 5 g praška za pecivo
- Korica od 2 naranče

1. Postavite kalupe na pliticu i četkicom premažite unutrašnjost s malo otopljenog maslaca potezima prema gore. Ostavite kalupe u hladnjaku 5 minuta i ponovite gornji postupak s više maslaca. Stavite malo kakao praha u svaki kalup i okrećite kalupe dok premaž maslaca nije ravnomjerno pokriven kakao prahom. Istesite višak kakao praha.
2. Polako zajedno istopite čokoladu, maslac i koricu naranče. Odvojeno tucite šećer i jaja zajedno dok smjesa ne postane svijetla i pjenasta. Uklonite koricu naranče iz čokoladne mješavine. Izmiješajte čokoladnu mješavinu s jajima i šećerom.



3. Prosijte brašno, kakao prah i prašak za pecivo. Umiješajte ih u čokoladnu mješavinu dok se sve dobro ne ujedini.
4. Razdijelite mješavinu u kalupe i ostavite u hladnjaku najmanje 20 minuta.
5. Odaberite način Prženje/Pečenje. Postavite rešetku u posudu na niskom položaju i zagrijte 2 minute. Pažljivo postavite čokoladne fondante na rešetku i postavite vrijeme na 12-13 minuta. Pecite dok se ne počne stvarati korica na gornjem dijelu i dok se fondanti ne počnu odvajati od stijenki kalupa.
6. Kad su pečeni, ostavite ih da miruju 1 minutu prije nego što ih poslužite.

VODIČ ZA PEČENJE

Sljedeća tablica prikazuje približna vremena pečenja za uobičajene namirnice.

Jelo	Program	Dodatna oprema	Količina	Približno vrijeme (min)	Temperatura (°C)	Napomene
Smrznuti pomfrit	Prženje zrakom	Košarica	500 g	35-50	220	
			750 g	40-60		
Domaći pomfrit	Prženje zrakom	Košarica	500 g	35-45	220	Dvapat isperite hladnom vodom, iscijedite i osušite papirom. Izmiješajte s 1 žlicom ulja
			750 g	40-60		
Pileća krilca	Prženje zrakom	Rešetka, visoki položaj		15-20	220	Okrenite nakon pola vremena pečenja. Provjerite je li pečeno iznutra.
Pileći bataci	Prženje zrakom	Rešetka, visoki položaj		20-25	220	Povremeno ih okrećite. Provjerite je li pečeno iznutra.
Pileća prsa	Roštij	Rešetka, visoki položaj		10-15	190	Provjerite je li pečeno iznutra.
Svježe pileće trake	Roštij	Rešetka, niski položaj		10-12	200	Okrenite nakon pola vremena pečenja. Provjerite je li pečeno iznutra
Smrznuti pileći nuggets (komadići)	Pečenje	Rešetka, niski položaj		12-14	190	Okrenite nakon pola vremena pečenja.
Cijelo pile	Okretni ražanj	Okretni ražanj		45-60	190	
Pureća prsa	Prženje zrakom	Rešetka, niski položaj	250 g	7-10	220	Okrenite nakon pola vremena pečenja.
Svježi burgeri	Pečenje	Rešetka, visoki položaj		15-20	175	Napravite burgere slične veličine
Smrznuti burgeri	Pečenje	Rešetka, visoki položaj		13-18	175	Okrenite nakon pola vremena pečenja.
Svinjski kotlet	Prženje zrakom	Rešetka, visoki položaj	250 g	12-18	220	Okrenite nakon pola vremena pečenja
Kobasice	Roštij	Rešetka, visoki položaj		25-35	190	Okrenite nakon pola vremena pečenja.
Slanina	Prženje zrakom	Rešetka, niski položaj		7-40	220	
Kriške slatkog krumpira	Prženje zrakom	Košarica	750 g	30-45	220	Ostavite jusk u krumpiru. Izmiješajte s 1 žlicom ulja i začinite
Pečeno povrće na mediteranski način	Prženje zrakom	Košarica	500 g	15-20	200	Izrežite na komade jednake veličine
Domaći riblji štapici	Prženje zrakom	Rešetka, niski položaj		7-8	220	Okrenite nakon pola vremena pečenja. Provjerite je li pečeno iznutra
Smrznuti riblji štapici	Pečenje	Rešetka, niski položaj		10-12	190	Okrenite nakon pola vremena pečenja.
Losos	Roštij	Rešetka, visoki položaj	200 g	4-8	190	Vrijeme pečenja ovisi o veličini.
Pečena cvjetača	Prženje zrakom	Košarica	500 g	10-15	220	Izrežite na komade jednake veličine, otprilike 2 cm
Pečene prokulice	Prženje zrakom	Košarica	300 g	15-20	220	Izmiješajte s 1 žlicom ulja
Pečene brokule	Roštij	Košarica	500 g	15-20	190	Izrežite na male komade (2 cm)
Gjilve	Prženje zrakom	Košarica	300 g	10-12	220	
Punjeni neoguljeni krumpir	Prženje zrakom	Rešetka, niski položaj		30-50	220	Istrljajte uljem i začinite. Povremeno ih okrećite
Kriške brie sira	Pečenje	Rešetka, niski položaj		7-10	175	Pećite kad je na sobnoj temperaturi
Pizza	Pečenje	Rešetka, niski položaj		5-7	200	Pizza-pogača/mini/kriška. Uklonite svu ambalažu
Kebab od mesa	Okretni ražanj	Štapici		15-20	190	Vrijeme pečenja ovisi o veličini mesa
Kebab od povrća	Okretni ražanj	Štapici		10-20	190	Haloumi sir, povrće, itd.
Osnovni kolač	Pečenje	Rešetka, niski položaj		10-15	175	Pećite kolače unutar košarica za cupcake

Kuhajte meso, perad i prerađevine dok se iz njih ne pojavi bistri sok. Kuhajte ribu dok joj boja ne postane potpuno mutna.



Preberite navodila, jih shranite na varnem in jih predajte skupaj z napravo, če jo posredujete naprej. Pred uporabo odstranite vso embalažo.

POMEMBNA VAROVALA

Sledite osnovnim varnostnim ukrepom, vključno z:

Te naprave ne smejo uporabljati otroci, stari od 0 do 8 let. To napravo lahko uporabljajo otroci, starejši od 8 let, ob stalnem nadzoru. Napravo lahko uporabljajo osebe z zmanjšanimi fizičnimi, senzornimi ali mentalnimi sposobnostmi ali s pomanjkanjem izkušenj ter znanja, če so pod stalnim nadzorom ali so dobili navodila o varni uporabi naprave ter razumejo možne nevarnosti. Napravo in kabel hranite nedosegljiva otrokom, mlajšim od 8 let. Otroci ne smejo izvajati čiščenja in uporabniškega vzdrževanja naprave. To napravo morate postaviti na ravno površino, pri čemer naj bosta ročaja nameščena tako, da preprečite razlitje vročih tekočin.

Te naprave ne smete priključite na časovnik ali sistem za daljinsko upravljanje.

 Površine naprave se segrejejo.

Če je kabel poškodovan, ga mora zamenjati proizvajalec, njegov servisni zastopnik ali kdo s podobnimi pooblastili, da se prepreči tveganje.

 Ohišja naprave ne potaplajte v tekočino.

- Ne uporabljajte nobene druge opreme ali priključka, razen priloženih.
- Naprave ne uporabljajte za nič drugega kot za namene, ki so opisani v teh navodilih.
- Naprave ne upravljajte, če je poškodovana ali če ne deluje pravilno.
- Ne uporabljajte ostrih ali kovinskih orodij, saj boste tako poškodovali površine, zaščitene s sredstvom proti sprijemanju.

SAMO ZA GOSPODINJSKO UPORABO

RISBE

- | | | |
|--|--------------------------------|------------------------------|
| 1. Pokrov | 6. Gumb za sprostitvev pokrova | 12. Prijemalka |
| 2. Prikazovalnik/upravljalni elementi na dotik | 7. Pogonska gred | 13. Vilice za raženj |
| 3. Grelni element | 8. Pokrov bobna | 14. Vreteno |
| 4. Ročaja skleda | 9. Boben | 15. Nabodala (x 10) |
| 5. Skleda | 10. Ročaja bobna | 16. Plošči za držanje kebaba |
| | 11. Zložljiva rešetka | |

PRED PRVO UPORABO





- Nov element lahko ob prvi uporabi oddaja nekoliko dima, a to ni razlog za skrb. Prepričajte se, da je prostor dobro prezračen pri prvih nekaj uporabah.
- Ročno operite odstranljive dele. Sperite, nato jih temeljito osušite.

PRIKAZOVALNIK

Med uporabo prikazovalnik izmenično prikazuje trenutno temperaturo in privzeti čas programa za trenutno izbrani program. Če se program že izvaja, bo prikazovalnik utripal in prikazal preostali čas delovanja programa. Ko je prikazana temperatura, bo utripal gumb za temperaturo (🌡️). Ko je prikazan čas, bo utripal gumb za čas (🕒).

VODNIK PO PROGRAMIH

Spremenite lahko privzeto temperaturo programa in čas delovanja programa.

Program	Privzete nastavitve		Nastavljiv razpon	
	Temperatura °C	Čas (minute)	Temperatura °C	Čas (minute)
Cvrtje z vročim zrakom 	220	30	150 - 220	1 - 60
Pečenje/peka 	175	30	100 - 220	1 - 60
Žar 	190	15	100 - 220	1 - 60
Raženj 	190	30	120 - 220	1 - 60

- Za izbiro programa pritisnite ustrezen gumb, prikazan zgoraj.
- Za spremembo temperature najprej tapnite gumb za temperaturo (🌡️), nato uporabite puščice za gor (▲) in dol (▼), da izberete zeleno temperaturo.
- Za spremembo časa delovanja programa najprej tapnite gumb za čas (🕒), nato uporabite puščice za gor (▲) in dol (▼), da izberete zeleni čas.
- Po potrebi lahko spremenite nastavitve časa in temperature na enak način, medtem ko se program izvaja.

REŠETKA

Pred uporabo razvijte in pritrdite noge rešetke, kot je prikazano (slika E). Priloženo rešetko lahko namestite v visoki položaj (slika F), pri čemer bo hrana bližje grelnemu elementu, ali v nizki položaj (slika G), da hrano premaknete stran od grelnega elementa. Noge rešetke lahko zložite za shranjevanje.

CVRTJE NA VROČI ZRAK

1. Svojo napravo Cyclofry plus izklopite iz električne vtičnice.
2. Hrano, ki jo želite ocvreti, dajte v boben. Bobna ne prenapolnite. Pustite dovolj prostora, da lahko zrak kroži in da se sestavine lahko prosto premikajo (slika A).
3. Pokrov namestite na boben (slika B).
4. Vstavite pogonsko gred v odprtino v posodi (slika C).
5. Boben spustite navzdol, dokler dve luknjici v ročajih nista nad dvema zatičema v ohišju cvrtnika (slika D). Pokrov se ne bo zaprl, če zatičev ne potisnete skozi luknji na ročaju.
6. Svoj Cyclofry plus vklopite v električno vtičnico. Enota bo zapiskala in prikazovalnik se bo za kratek čas osvetlil.
7. Tapnite gumb za vklop (⏻).
8. Prikazovalnik se bo za osvetlil in prikazal razpoložljive programe.
9. Tapnite gumb (☺) za izbiro programa cvrtja z vročim zrakom.
10. Prikazovalnik bo izmenično prikazoval temperaturo privzetega programa in privzeti čas delovanja programa (glejte PRIKAZOVALNIK). Ti nastavitvi lahko spremenite (glejte VODNIK PO PROGRAMIH).
11. Po želji spremenite nastavitve ali pa sprejmite privzete. Tapnite gumb za vklop (⏻), da zaženete program.
12. Ko se bo program končal, bo prikazovalnik ugasnil (razen gumba za vklop) in ventilator bo deloval še 20 sekund. Po 20 sekundah bo vaša naprava Cyclofry plus zapiskala 5-krat in se nato izklopila.

Odstranjevanje bobna

1. Odprite pokrov. Pazite na paro in vroči zrak, ki lahko izhajata iz naprave.
2. Uporabite dva ročaja, da odstranite boben. Priporočamo uporabo rokavice za pečico, da bodo boben in sosednja območja VROČA.
3. Boben pritisnite stran od sebe (proti zadnjemu delu enote), nato dvignite del bobna, ki vam je najbližje, nekoliko navzgor, dokler ne gre čez rob sklede.
4. Boben dvignite iz sklede in ga položite na površino, ki je odporna proti vročini.
5. Previdno odstranite pokrov in nato stresite vsebino iz bobna.

PEČENJE NA ŽARU

Funkcija žara je izvrstna za pečenje na žaru, pripravo hrustljave ali zapečene hrane. Uporabite kot običajni žar, tako da hrano daste na rešetko blizu vročine.

1. Svojo napravo Cyclofry plus izklopite iz električne vtičnice.
 2. Rešetko dajte v posodo. Uporabite jo v visokem položaju.
 3. Svoj Cyclofry plus vklopite v električno vtičnico. Enota bo zapiskala in prikazovalnik se bo za kratek čas osvetlil.
 4. Tapnite gumb za vklop (⏻).
 5. Prikazovalnik se bo za osvetlil in prikazal razpoložljive programe.
 6. Tapnite gumb (☺) za izbiro programa žara.
 7. Prikazovalnik bo izmenično prikazoval temperaturo privzetega programa in privzeti čas delovanja programa (glejte PRIKAZOVALNIK). Ti nastavitvi lahko spremenite (glejte VODNIK PO PROGRAMIH).
 8. Po želji spremenite nastavitve ali pa sprejmite privzete.
 9. Tapnite gumb za vklop (⏻), da zaženete program.
 10. Ko se bo program končal, bo prikazovalnik ugasnil (razen gumba za vklop) in ventilator bo deloval še 20 sekund. Po 20 sekundah bo vaša naprava Cyclofry plus zapiskala 5-krat in se nato izklopila.
 11. Odprite pokrov. Pazite na paro in vroči zrak, ki lahko izhajata iz naprave.
 12. Lahko uporabite prijemalko, da previdno odstranite rešetko. Priporočamo, da nosite rokavice za pečico.
- Program lahko kadar koli zaustavite, tako da odprete pokrov. Ko zaprete pokrov, se bo program nadaljeval.
 - Za zaustavitev programa pritisnite gumb za vklop (⏻). Program se bo zaustavil in ventilator bo deloval še 20 sekund. Vse programske nastavitve bodo izgubljene.



PEČENJE/PEKA

1. Svojo napravo Cyclofry plus izklopite iz električne vtičnice.
2. Hrano lahko pečete tudi neposredno v skledi (npr. kolače).
3. Hrano lahko položite neposredno na rešetko ali v posodo, ki je ustrezno velika in varna za uporabo v pečici.
4. Svoj Cyclofry plus vklopite v električno vtičnico. Enota bo zapiskala in prikazovalnik se bo za kratek čas osvetlil.
5. Tapnite gumb za vklop (⏻).
6. Prikazovalnik se bo za osvetlil in prikazal razpoložljive programe.
7. Tapnite gumb (☺) za izbiro programa pečenja/peke.
8. Prikazovalnik bo izmenično prikazoval temperaturo privzetega programa in privzeti čas delovanja programa (glejte PRIKAZOVALNIK). Ti nastavitvi lahko spremenite (glejte VODNIK PO PROGRAMIH).
9. Po želji spremenite nastavitve ali pa sprejmite privzete.
10. Tapnite gumb za vklop (⏻), da zaženete program.
11. Ko se bo program končal, bo prikazovalnik ugasnil (razen gumba za vklop) in ventilator bo deloval še 20 sekund. Po 20 sekundah bo vaša naprava Cyclofry plus zapiskala 5-krat in se nato izklopila.

12. Odprite pokrov. Pazite na paro in vroči zrak, ki lahko izhajata iz naprave.
13. Lahko uporabite prijemalko, da previdno odstranite rešetko. Priporočamo, da nosite rokavice za pečico.
 - Program lahko kadar koli zaustavite, tako da odprete pokrov. Ko zaprete pokrov, se bo program nadaljeval.
 - Za zaustavitev programa pritisnite gumb za vklop (⏻). Program se bo zaustavil in ventilator bo deloval še 20 sekund. Vse programske nastavitve bodo izgubljene.

NASTAVEK ZA RAŽENJ

Nastavek za raženj hrano počasi vrti pod grelnim elementom in tako poskrbi za enakomerno pečenje večjih kosov mesa in celih piščancev.

1. Pomaknite eno od vilic za raženj na vreteno in privijte vijak. Meso natakните na vreteno, nato pa ga pomaknite na druge vilice, kot je prikazano (slika H). Privijte vijak na vilice, da bodo držale meso.
2. Vstavite konec vretena za pogonsko gred v odprtino v posodi (slika J).
3. Spustite drugi konec vretena v podporno objemko znotraj posode (slika K).
4. Svoj Cyclofry plus vklopite v električno vtičnico. Enota bo zapiskala in prikazovalnik se bo za kratek čas osvetlil.
5. Tapnite gumb za vklop (⏻).
6. Prikazovalnik se bo za osvetlil in prikazal razpoložljive programe.
7. Tapnite gumb (⏻) za izbiro programa raženja.
8. Prikazovalnik bo izmenično prikazoval temperaturo privzetega programa in privzeti čas delovanja programa (glejte PRIKAZOVALNIK). Ti nastavitvi lahko spremenite (glejte VODNIK PO PROGRAMIH).
9. Po želji spremenite nastavitve ali pa sprejmite privzete.
10. Tapnite gumb za vklop (⏻), da zaženete program.
11. Ko se bo program končal, bo prikazovalnik ugasnil (razen gumba za vklop) in ventilator bo deloval še 20 sekund. Po 20 sekundah bo vaša naprava Cyclofry plus zapiskala 5-krat in se nato izklopila.
12. Odprite pokrov. Pazite na paro in vroči zrak, ki lahko izhajata iz naprave.
13. Lahko uporabite prijemalko, da previdno odstranite rešetko. Priporočamo, da nosite rokavice za pečico.
 - Program lahko kadar koli zaustavite, tako da odprete pokrov. Ko zaprete pokrov, se bo program nadaljeval.
 - Za zaustavitev programa pritisnite gumb za vklop (⏻). Program se bo zaustavil in ventilator bo deloval še 20 sekund. Vse programske nastavitve bodo izgubljene.

NASTAVEK ZA KEBAB

Nastavek za kebab je izvrsten za pripravo kebabov itd. in nežno vrti hrano pod grelnim elementom za enakomerno pečenje. Nastavek lahko nosi do 10 nabodal.

1. Pomaknite okroglo ploščo z držalom za kebab na vreteno. To ploščo obrnite tako, da je tisti del z vijakom na istem koncu kot črni pogonski vmesnik. Pomaknite ploščo, ki ima luknje ob robu, na vreteno, tako da vijak gleda navzven in stran od druge plošče. Na sprednjem delu vretena sta dve vdolbinici. Ko pritrjujete ploščo, se prepričajte, da ste vijaka pomaknili v vdolbinici na vretenu, preden ju boste privili (slika L).
2. Hrano natakните na nabodala. Pritrdite konec nabodala v luknjo v plošči (slika M).
3. Drugi konec pritrдите v režo, ki se nahaja na nasprotni strani luknje (slika N).
4. Nabodalo potisnite naprej, dokler se ukrivljeni konec nabodala ne zatakne v luknjo pod režo (slika P).
5. Ko ste pritrčili vsa nabodala, pritrдите nastavek za kebab v skledo na enak način kot nastavek za raženj.
6. Napravo Cyclofry plus upravljajte na enak način, kot če bi uporabljali nastavek za raženj (glejte NASTAVEK ZA RAŽENJ).

SKRB IN VZDRŽEVANJE

1. Odklopite napravo in pustite, da se ohladi.
2. Skledo lahko dvignete iz glavnega ohišja za čiščenje.
3. Zunanje in notranje površine naprave obrišite z vlažno krpo.
4. Ročno operite odstranljive dele, splaknite in osušite.
5. Ko boste ponovno pritrčili skledo, pazite, da jo boste potisnili povsem do konca v ohišje naprave.

 Te dele lahko pomivate v pomivalnem stroju.

Izredno zahtevni pogoji v pomivalnem stroju lahko vplivajo na videz površin. Morebitne poškodbe bodo vplivale samo na videz in ne na delovanje naprave.

NASVETI IN NAMIGI

- V boben ne dajajte hrane s panado, kot so drobtine, saj bo panada zaradi vrtenja bobna odpadla s hrane med pripravo.
- Bobna ne prenapolnite, saj lahko tako onemogočite tok vročega zraka, kar lahko spremeni čas priprave in njeno kakovost.

RECIKLIRANJE



Za preprečitev okoljskih in zdravstvenih težav zaradi nevarnih snovi naprav in polnilnih in navadnih baterij, označenih z enim od teh simbolov, ni dovoljeno odstraniti med nesortirane komunalne odpadke. Električne in elektronske izdelke in, kjer velja, tudi polnilne in navadne baterije odstranite na ustreznem uradnem mestu za recikliranje/zbiranje.

RECEPTI

ŠAMPINJONI NA ŽARU S TREMI SIRI Za 4 osebe

Čas priprave: 5–10 minut

Čas pečenja: 15–20 minut

- 4 šampinjoni
- 200 g sira cheddar, naribanega
- 3 stroki česna, tanko narezani na majhne kocke
- 2 mladi čebuli, tanko narezani na majhne kocke
- 50 g parmezana, naribanega
- 75 g kozjega sira
- 3 g zdrobljenega črnega popra
- 4 g listnega peteršilja, nasekljanega
- 15 ml olivnega olja
- 2 g mlete paprike

1. Odstranite bete in z gob olupite kožo. Pokapajte z olivnim oljem in začinite.
2. Zmešajte sir cheddar, česen, čebulo, zdrobljen črni poper, peteršilj in olivno olje. Mešanico enakomerno porazdelite po gobah.
3. Kozji sir razdelite na 4 enake dele in nadrobite po vrhu gob. Enako naredite z naribanim parmezanom. Po vrhu enakomerno posujte papriko.
4. Izberite način žara. Mrežo položite v skledo v nizkem položaju, nato gobe položite na rešetko. Pecite 15–20 minut.

LOSOS Z LIMONO IN KOPRCEM NA ŽARU Za 4 osebe

Čas priprave: 5–10 minut

Čas pečenja: 5–10 minut (odvisno do debeline in velikosti lososovih kosov)

- 4 kosi lososa, pribl. 200 g vsak
- 30 ml olivnega olja
- Sol in poper po okusu
- Lupinica in sok 1 limone
- 30 ml belega vina
- 2 stroka česna, tanko narezana
- 3 g listov koprca

1. Zmešajte limonino lupinico in sok, česen, olivno olje in belo vino.
2. Kose lososa položite na pladenj in prekrijte z mešanico. Začinite.
3. Izberite način žara. Mrežo položite v skledo v visokem položaju, nato kose lososa položite na rešetko. Pecite 5–10 minut ali tako dolgo, dokler lososa ni mogoče nalistati.

PIŠČANEC Z ZELIŠČI IN ČILIJEM NA RAŽNJU Za približno: 4

Čas priprave: 5–10 minut plus 20 minut izven hladilnika

Čas pečenja: 45–60 minut

- 1 cel piščanec, pribl. 2 kg
- 30 ml olivnega olja
- 3 g rožmarinovih listov, nasekljanih
- 3 g timijanovih listov, nasekljanih
- 3 g zdrobljenega črnega popra
- 4 stroki česna, tanko narezani
- 3 g čilijevega pireja
- Sol po okusu

1. Piščanca vzemite iz hladilnika 20 minut pred peko.
2. Zmešajte olivno olje, rožmarin, timijan, zdrobljen črni poper, česen, čili in sol.
3. Vreteno potisnite skozi piščanca in ga pritrdite z vilicami.
4. Z mešanico natrite celotnega piščanca.
5. Izberite način ražnja. Vreteno pritrdite v skledo in pecite 45–60 minut tako dolgo, dokler sok, ki izteče, ni bister.

KEBABI S SIROM HALLOUMI IN ZELENJAVO Za 5 osebe

Čas priprave: 20–25 minut

Čas pečenja: 15–20 minut

- 500 g sira halloumi, narezanega na 20 enakih kosov
- 2 različni papriki, narezani na 20 enakih kosov
- 10 češnjevih paradižnikov
- 1 rdeča čebula, narezana na 10 enakih kosov
- 1 bučka, narezana na 20 enakih kosov
- 2 šopka bazilike
- 120 ml olivnega olja
- 3 stroki česna, tanko narezani
- Sol in poper po okusu

1. Zmiksajte baziliko, česen in olivno olje, dajte na stran.
2. Na vsako nabodalo za kebab dajte dva kosa sira halloumi in paprike, en češnjevi paradižnik in en kos rdeče čebule in bučke. Bazilikino olje z žlico enakomerno porazdelite po kebabih. Sestavite nastavek za kebab in nabodala skladno z navodili.
3. Izberite način ražnja in nastavek za kebab pritrdite v skledo. Pecite 15–20 minut.

ČOKOLADNO-POMARANČNI KOLAČKI S TEKOČO SREDICO Za 6 osebe

Čas priprave: 45 minut vključno s časom hlajenja v hladilniku

Čas pečenja: 15 minut

Pripomočki: 6 modelčkov

- 200 g temne čokolade (vsaj 54 %)
- 200 g neslanega masla
- 50 g neslanega masla, stopljenega
- 140 g kristalnega sladkorja
- 4 velika jajca
- 100 g mehke moke
- 20 g kakava plus še za posipanje
- 5 g pecilnega praška
- Lupinica 2 pomaranč

1. Modelčke dajte na pladenj in jih od znotraj s čopičem namastite s stopljenim maslom, pri tem uporabite potege navzgor. Modelčke dajte v hladilnik za 5 minut, nato postopek ponovite z več masla. V vsako vdolbino modelčka dajte malce kakava in zavrtite modelčke, da je masleni premaz enakomerno prekrit s kakavom. Obrnite na glavo in s tapkanjem odstranite odvečni kakav.
2. Počasi stopite čokolado, maslo in pomarančno lupinico. Posebej stepite sladkor in jajca, da dobite lahko in penasto mešanico. Pomarančno lupinico odstranite iz čokoladne mešanice. Čokoladno mešanico zmešajte z jajci in sladkorjem.
3. Presejte moko, kakav v prahu in pecilni prašek. Vmešajte v čokoladno mešanico, da se vse sestavine lepo povežejo.
4. Mešanico porazdelite po modelčkih in dajte v hladilnik za vsaj 20 min.
5. Izberite način pečenja/peke. Rešetko položite v skledo v nizkem položaju in grejte 2 minuti. Kolačke previdno položite na rešetko in čas nastavite na 12–13 min. Pecite tako dolgo, dokler po vrhu začne nastajati skorjica in se kolački začnejo ločevati do roba modelčkov.
6. Ko so pečeni, jih pustite stati 1 minuto, preden jih postrežete.



VODNIK ZA PRIPRAVO

V tej tabeli so navedeni približni časi priprave običajnih vrst hrane.

Hrana	Program	Dodatek	Količina	Pribl. čas (min)	Temperatura (°C)	Opombe
Zamrznjen ocvrtni krompirček	Cvrtje z vročim zrakom	Boben	500 g	35-50	220	
			750 g	40-60		
Domača ocvrtni krompirček	Cvrtje z vročim zrakom	Boben	500 g	35-45	220	Dvakrat sperite v hladni vodi, pustite, da se odcedi, in osušite s papirjem. Dodajte 1 žlico olja.
			750 g	40-60		
Piščancje perutičke	Cvrtje z vročim zrakom	Rešetka v visokem položaju		15-20	220	Med pripravo obrnite na polovici. Prepričajte se, da je hrana dovolj pečena.
Piščancja bedirca	Cvrtje z vročim zrakom	Rešetka v visokem položaju		20-25	220	Občasno obrnite. Prepričajte se, da je hrana dovolj pečena.
Piščancje prsi	Žar	Rešetka v visokem položaju		10-15	190	Prepričajte se, da je hrana dovolj pečena.
Sveži piščančji trakovi	Žar	Rešetka v nizkem položaju		10-12	200	Med pripravo obrnite na polovici. Prepričajte se, da je hrana dovolj pečena.
Zmznjeni piščančji ocvrtni	Peka	Rešetka v nizkem položaju		12-14	190	Med pripravo obrnite na polovici.
Cel piščanec	Raženj	Raženj		45-60	190	
Puranje prsi	Cvrtje z vročim zrakom	Rešetka v nizkem položaju	250 g	7-10	220	Med pripravo obrnite na polovici.
Sveže polpete za hamburger	Peka	Rešetka v visokem položaju		15-20	175	Naredite polpete približno enake velikosti.
Zamrznjene polpete za hamburger	Peka	Rešetka v visokem položaju		13-18	175	Med pripravo obrnite na polovici.
Svinjski kotlet	Cvrtje z vročim zrakom	Rešetka v visokem položaju	250 g	12-18	220	Med pripravo obrnite na polovici
Klobase	Žar	Rešetka v visokem položaju		25-35	190	Med pripravo obrnite na polovici.
Slanina	Cvrtje z vročim zrakom	Rešetka v nizkem položaju		7-40	220	
Krhliji sladkega krompirja	Cvrtje z vročim zrakom	Boben	750 g	30-45	220	S kožo. Dodajte 1 žlico olja in začinite.
Pečena mediteranska zelenjava	Cvrtje z vročim zrakom	Boben	500 g	15-20	200	Narežite na enakomerno velike kose.
Domače ribje paličke	Cvrtje z vročim zrakom	Rešetka v nizkem položaju		7-8	220	Med pripravo obrnite na polovici. Prepričajte se, da je hrana dovolj pečena
Zmznjene ribje paličke	Peka	Rešetka v nizkem položaju		10-12	190	Med pripravo obrnite na polovici.
Losos	Žar	Rešetka v visokem položaju	200 g	4-8	190	Čas priprave je odvisen od velikosti.
Pečena cvetača	Cvrtje z vročim zrakom	Boben	500 g	10-15	220	Narežite na enakomerno velike kose, pribl. 2 cm.
Pečen brstični ohrovt	Cvrtje z vročim zrakom	Boben	300 g	15-20	220	Dodajte 1 žlico olja.
Pečen brokoli	Žar	Boben	500 g	15-20	190	Narežite na majhne (2-cm) kose.
Gobe	Cvrtje z vročim zrakom	Boben	300 g	10-12	220	
Pečen in polnjen krompir v oblicah	Cvrtje z vročim zrakom	Rešetka v nizkem položaju		30-50	220	Podrgnite z oljem in začinite. Občasno obrnite
Kosi sira brie	Peka	Rešetka v nizkem položaju		7-10	175	Hrana naj bo pred pripravo ogreta na sobno temperaturo.
Pica	Peka	Rešetka v nizkem položaju		5-7	200	Pita pica/mini/kos. Odstranite vso embalažo.
Mesni kebab	Raženj	Nabodala		15-20	190	Čas priprave je odvisen od velikosti kosa mesa.
Zelenjavni kebab	Raženj	Nabodala		10-20	190	Sir halloumi, zelenjava itd.
Osnovni kolač	Peka	Rešetka v nizkem položaju		10-15	175	Kolače pecite v modelčkih za kolače.

Meso, perutnino in sorodne izdelke pecite toliko časa, da so sokovi bistri. Ribe pecite toliko časa, da je meso v celoti neprosjino.

Διαβάστε τις οδηγίες, φυλάξτε τις σε ασφαλές μέρος και σε περίπτωση που δώσετε τη συσκευή σε άλλον χρήστη, δώστε μαζί και τις οδηγίες. Αφαιρέστε όλα τα υλικά συσκευασίας πριν από τη χρήση.

ΣΗΜΑΝΤΙΚΑ ΜΕΤΡΑ ΑΣΦΑΛΕΙΑΣ

Τηρείτε τα βασικά μέτρα ασφαλείας, συμπεριλαμβανομένων των παρακάτω:

Η συσκευή δεν πρέπει να χρησιμοποιείται από παιδιά ηλικίας 0 έως 8 ετών. Η συσκευή μπορεί να χρησιμοποιείται από παιδιά ηλικίας από 8 ετών και πάνω σε περίπτωση που επιβλέπονται συνεχώς. Η συσκευή μπορεί να χρησιμοποιείται από άτομα με μειωμένες φυσικές, αισθητηριακές ή πνευματικές ικανότητες ή έλλειψη εμπειρίας και γνώσεων αν βρίσκονται υπό επίτηρηση ή οδηγίες που αφορούν τη χρήση της συσκευής με ασφαλή τρόπο και κατανοούν τους σχετικούς κινδύνους. Φυλάξτε τη συσκευή και το καλώδιό της μακριά από παιδιά ηλικίας κάτω των 8 ετών. Ο καθαρισμός και η συντήρηση χρήστη δεν πρέπει να πραγματοποιούνται από παιδιά.

Το προϊόν πρέπει να τοποθετείται σε σταθερή επιφάνεια με τις λαβές τοποθετημένες με τρόπο που να αποτρέπεται η διαρροή ζεστών υγρών.

Μη συνδέετε τη συσκευή με χρονοδιακόπτη ή σύστημα τηλεχειρισμού.

⚠ Οι επιφάνειες της συσκευής θερμαίνονται υπερβολικά.

Εάν το καλώδιο είναι φθαρμένο, πρέπει να αντικατασταθεί από τον κατασκευαστή, τον αντιπρόσωπό του ή κάποιο εξουσιοδοτημένο πρόσωπο προς αποφυγή κινδύνων.

☹ Μη βυθίζετε το σώμα της συσκευής σε υγρά.

- Μη χρησιμοποιείτε εξαρτήματα διαφορετικά από αυτά που παρέχονται από την εταιρεία μας.
- Μη χρησιμοποιείτε τη συσκευή για οποιονδήποτε σκοπό πέραν αυτού που περιγράφεται στις παρούσες οδηγίες.
- Μη χρησιμοποιείτε τη συσκευή εάν είναι φθαρμένη ή παρουσιάζει δυσλειτουργίες.
- Μη χρησιμοποιείτε μεταλλικά ή αιχμηρά αντικείμενα, θα προκαλέσετε ζημιά στις αντικολητικές επιφάνειες.

ΑΠΟΚΛΕΙΣΤΙΚΑ ΓΙΑ ΟΙΚΙΑΚΗ ΧΡΗΣΗ

ΣΧΕΔΙΑ

- | | | |
|----------------------------------|-----------------------------|--------------------------------------|
| 1. Καπάκι | 7. Άξονας μετάδοσης κίνησης | 13. Πιρούνια ψησταριάς |
| 2. Οθόνη/Χειριστήρια αφής | 8. Καπάκι καλάθιού | 14. Περιστρεφόμενος άξονας |
| 3. Θερμοστοιχείο | 9. Καλάθι | 15. Σουβλάκια (x10) |
| 4. Λαβές μπολ | 10. Λαβές καλάθιού | 16. Πλάκες συγκράτησης για σουβλάκια |
| 5. Μπολ | 11. Αναδιπλούμενη σχάρα | |
| 6. Κουμπί απελευθέρωσης καπακιού | 12. Τσιμπίδα | |

ΠΡΙΝ ΑΠΟ ΤΗΝ ΠΡΩΤΗ ΧΡΗΣΗ

- Όταν το θερμοστοιχείο είναι καινούργιο, μπορεί να αναδίδει λίγο καπνό την πρώτη φορά, αλλά αυτό δεν είναι ανησυχητικό. Φροντίστε ώστε ο χώρος να αερίζεται καλά τις πρώτες φορές που το χρησιμοποιείτε
- Πλύνετε στο χέρι τα αφαιρούμενα μέρη. Έπειτα, ξεπλύνετε και στεγνώστε τα καλά.

ΟΘΟΝΗ ΕΝΔΕΙΞΕΩΝ

Κατά τη διάρκεια της χρήσης, στην οθόνη ενδείξεων εναλλάσσονται η τρέχουσα θερμοκρασία και ο προεπιλεγμένος χρόνος προγράμματος για το τρέχον επιλεγμένο πρόγραμμα. Εάν εκτελείται ήδη κάποιο πρόγραμμα, η οθόνη θα δείχνει τον υπολειπόμενο χρόνο του προγράμματος. Όταν εμφανίζεται η θερμοκρασία, το κουμπί θερμοκρασίας (Ⓜ) θα αναβοσβήνει. Όταν εμφανίζεται ο χρόνος, το κουμπί χρόνου (Ⓢ) θα αναβοσβήνει.

ΟΔΗΓΟΣ ΠΡΟΓΡΑΜΜΑΤΩΝ

Μπορείτε να αλλάξετε την προεπιλεγμένη θερμοκρασία και τον χρόνο εκτέλεσης ενός προγράμματος.

Πρόγραμμα	Προεπιλεγμένες ρυθμίσεις		Εύρος προσαρμογής	
	Θερμοκρασία °C	Χρόνος (λεπτά)	Θερμοκρασία °C	Χρόνος (λεπτά)
Τηγάνισμα με αέρα	220	30	150 - 220	1 - 60
Ψήσιμο φούρνου	175	30	100 - 220	1 - 60
Γκριλ	190	15	100 - 220	1 - 60
Ψησταριά	190	30	120 - 220	1 - 60

- Για να επιλέξετε ένα πρόγραμμα, πατήστε το αντίστοιχο κουμπί που εμφανίζεται παραπάνω.
- Για να αλλάξετε τη θερμοκρασία, πατήστε πρώτα το κουμπί θερμοκρασίας (Ⓜ) και έπειτα χρησιμοποιήστε τα βέλη επάνω (▲) και κάτω (▼) για να επιλέξετε την επιθυμητή θερμοκρασία.

- Για να αλλάξετε τον χρόνο εκτέλεσης του προγράμματος, πατήστε πρώτα το κουμπί χρόνου (⊖) και έπειτα χρησιμοποιήστε τα βέλη επάνω (▲) και κάτω (▼) για να επιλέξετε τον επιθυμητό χρόνο.
- Εάν χρειάζεται, μπορείτε να αλλάξετε τις ρυθμίσεις χρόνου και θερμοκρασίας, χρησιμοποιώντας την ίδια μέθοδο, κατά τη διάρκεια εκτέλεσης του προγράμματος.

ΣΧΑΡΑ

Πριν από τη χρήση, ξεδιπλώστε και ασφαλίστε τα σκέλη της σχάρας, όπως φαίνεται στην εικόνα Ε. Η παρεχόμενη σχάρα μπορεί να τοποθετηθεί στην ψηλή θέση (εικ. F) ώστε το φαγητό να βρίσκεται πιο κοντά στο θερμοστοιχείο ή, στη χαμηλή θέση (εικ. G) ώστε το φαγητό να είναι απομακρυσμένο από το θερμοστοιχείο. Τα σκέλη της σχάρας μπορούν να αναδιπλωθούν για τη φύλαξη.

ΤΗΓΑΝΙΣΜΑ ΜΕ ΑΕΡΑ

1. Αποσυνδέστε το Cyclofry plus από την πρίζα.
2. Τοποθετήστε τα τρόφιμα προς τηγάνισμα μέσα στο καλάθι. Μη γεμίζετε το καλάθι υπερβολικά. Αφήστε αρκετό χώρο ώστε ο αέρας να μπορεί να κυκλοφορεί και τα συστατικά να μπορούν να μετακινούνται ελεύθερα (εικ. Α).
3. Τοποθετήστε το καπάκι πάνω στο καλάθι (εικ. Β).
4. Εισάγετε τον άξονα μετάδοσης κίνησης μέσα στο άνοιγμα του μπολ (εικ. C).
5. Κατεβάστε το καλάθι έως ότου οι δύο οπές στις λαβές να προσαρμοστούν πάνω από τους δύο πείρους που βρίσκονται στο σώμα της φριτέζας (εικ. D). Το καπάκι δεν θα κλείνει εάν οι πείροι διέλθουν μέσα από τις οπές της λαβής.
6. Συνδέστε το Cyclofry plus στην πρίζα. Θα ακουστεί ένας χαρακτηριστικός ήχος και η οθόνη ενδείξεων θα ανάψει στιγμιαία.
7. Πατήστε το κουμπί λειτουργίας (⏻).
8. Η οθόνη ενδείξεων θα ανάψει και θα εμφανίσει τα διαθέσιμα προγράμματα.
9. Πατήστε το κουμπί (⊖) για να επιλέξετε το πρόγραμμα τηγανίσματος με αέρα.
10. Στην οθόνη θα εναλλάσσονται οι ενδείξεις της θερμοκρασίας και του χρόνου για το προεπιλεγμένο πρόγραμμα (βλ. ΟΘΟΝΗ ΕΝΔΕΙΞΕΩΝ). Μπορείτε να αλλάξετε τις ρυθμίσεις αυτές (βλ. ΟΔΗΓΟΣ ΠΡΟΓΡΑΜΜΑΤΩΝ).
11. Αλλάξτε τις ρυθμίσεις εάν θέλετε ή αποδεχθείτε τις προεπιλογές. Πατήστε το κουμπί λειτουργίας (⏻) για να ξεκινήσει το πρόγραμμα.
12. Μόλις το πρόγραμμα τελειώσει, η οθόνη ενδείξεων θα σβήσει (εκτός από το κουμπί λειτουργίας) και ο ανεμιστήρας θα λειτουργήσει για 20 δευτερόλεπτα. Μετά από 20 δευτερόλεπτα, το Cyclofry plus θα παράγει τον χαρακτηριστικό ήχο 5 φορές και έπειτα θα απενεργοποιηθεί.

Αφαίρεση του καλάθιού

1. Ανοίξτε το καπάκι. Προσέξτε διότι μπορεί να διαφύγει ατμός και καυτός αέρας.
2. Χρησιμοποιήστε τις δύο λαβές για να αφαιρέσετε το καλάθι. Συστήνεται η χρήση γαντιών φούρνου, διότι το καλάθι και τα γύρω σημεία θα καίνε.
3. Πιέστε το καλάθι προς την πίσω πλευρά της μονάδας, έπειτα ανασηκώστε ελαφρώς το άκρο του καλάθιού που βρίσκεται προς το μέρος σας, έως ότου εξέλθει από το χείλος του μπολ.
4. Ανασηκώστε το καλάθι και αφαιρέστε το από το μπολ και, στη συνέχεια, αποθέστε το πάνω σε μια θερμοανθεκτική επιφάνεια.
5. Αφαιρέστε προσεκτικά το καπάκι του καλάθιού και αδειάστε το περιεχόμενο.



ΓΚΡΙΑ

Η λειτουργία γκριλ είναι ιδανική για ψήσιμο στη σχάρα, για την παρασκευή τραγανιστών τροφίμων ή για σοτάρισμα. Χρησιμοποιήστε όπως ένα συμβατικό γκριλ, φέροντας το φαγητό κοντά στην πηγή θερμότητας με τη χρήση της σχάρας.

1. Αποσυνδέστε το Cyclofry plus από την πρίζα.
2. Τοποθετήστε τη σχάρα μέσα στο μπολ. Χρησιμοποιήστε τη στην ψηλή θέση.
3. Συνδέστε το Cyclofry plus στην πρίζα. Θα ακουστεί ένας χαρακτηριστικός ήχος και η οθόνη ενδείξεων θα ανάψει στιγμιαία.
4. Πατήστε το κουμπί λειτουργίας (⏻).
5. Η οθόνη ενδείξεων θα ανάψει και θα εμφανίσει τα διαθέσιμα προγράμματα.
6. Πατήστε το κουμπί (⏻) για να επιλέξετε το πρόγραμμα γκριλ.
7. Στην οθόνη θα εναλλάσσονται οι ενδείξεις της θερμοκρασίας και του χρόνου για το προεπιλεγμένο πρόγραμμα (βλ. ΟΘΟΝΗ ΕΝΔΕΙΞΕΩΝ). Μπορείτε να αλλάξετε τις ρυθμίσεις αυτές (βλ. ΟΔΗΓΟΣ ΠΡΟΓΡΑΜΜΑΤΩΝ).
8. Αλλάξτε τις ρυθμίσεις εάν θέλετε ή αποδεχθείτε τις προεπιλογές.
9. Πατήστε το κουμπί λειτουργίας (⏻) για να ξεκινήσει το πρόγραμμα.
10. Μόλις το πρόγραμμα τελειώσει, η οθόνη ενδείξεων θα σβήσει (εκτός από το κουμπί λειτουργίας) και ο ανεμιστήρας θα λειτουργήσει για 20 δευτερόλεπτα. Μετά από 20 δευτερόλεπτα, το Cyclofry plus θα παράγει τον χαρακτηριστικό ήχο 5 φορές και έπειτα θα απενεργοποιηθεί.
11. Ανοίξτε το καπάκι. Προσέξτε διότι μπορεί να διαφύγει ατμός και καυτός αέρας.
12. Μπορείτε να χρησιμοποιήσετε την τσιμπίδα για να αφαιρέσετε προσεκτικά τη σχάρα. Συστήνεται η χρήση γαντιών φούρνου.
 - Μπορείτε να διακόψετε το πρόγραμμα ανά πάσα στιγμή, ανοίγοντας το καπάκι. Κλείστε το καπάκι για να συνεχιστεί το πρόγραμμα.
 - Για να σταματήσετε το πρόγραμμα, πατήστε το κουμπί λειτουργίας (⏻). Το πρόγραμμα θα σταματήσει και ο ανεμιστήρας θα συνεχίσει να λειτουργεί για 20 δευτερόλεπτα. Τυχόν ρυθμίσεις που έχετε κάνει στο πρόγραμμα θα χαθούν.





ΨΗΣΙΜΟ ΦΟΥΡΝΟΥ

1. Αποσυνδέστε το Cyclofry plus από την πρίζα.
2. Το φαγητό μπορεί επίσης να ψηθεί απευθείας μέσα στο μπολ (π.χ. γλυκά).
3. Το φαγητό μπορεί να τοποθετηθεί απευθείας πάνω στη σχάρα ή μέσα σε κατάλληλο μεγέθους δοχείο για φούρνο.
4. Συνδέστε το Cyclofry plus στην πρίζα. Θα ακουστεί ένας χαρακτηριστικός ήχος και η οθόνη ενδείξεων θα ανάψει στιγμιαία.
5. Πατήστε το κουμπί λειτουργίας (⏻).

6. Η οθόνη ενδείξεων θα ανάψει και θα εμφανίσει τα διαθέσιμα προγράμματα.
7. Πατήστε το κουμπί () για να επιλέξετε το πρόγραμμα ψησίματος στον φούρνο.
8. Στην οθόνη θα εναλλάσσονται οι ενδείξεις της θερμοκρασίας και του χρόνου για το προεπιλεγμένο πρόγραμμα (βλ. ΟΘΟΝΗ ΕΝΔΕΙΞΕΩΝ). Μπορείτε να αλλάξετε τις ρυθμίσεις αυτές (βλ. ΟΔΗΓΟΣ ΠΡΟΓΡΑΜΜΑΤΩΝ).
9. Αλλάξτε τις ρυθμίσεις εάν θέλετε ή αποδεχθείτε τις προεπιλογές.
10. Πατήστε το κουμπί λειτουργίας () για να ξεκινήσει το πρόγραμμα.
11. Μόλις το πρόγραμμα τελειώσει, η οθόνη ενδείξεων θα σβήσει (εκτός από το κουμπί λειτουργίας) και ο ανεμιστήρας θα λειτουργήσει για 20 δευτερόλεπτα. Μετά από 20 δευτερόλεπτα, το Cyclofry plus θα παράγει τον χαρακτηριστικό ήχο 5 φορές και έπειτα θα απενεργοποιηθεί.
12. Ανοίξτε το καπάκι. Προσέξτε διότι μπορεί να διαφύγει ατμός και καυτός αέρας.
13. Μπορείτε να χρησιμοποιήσετε την τσιμπίδα για να αφαιρέσετε προσεκτικά τη σχάρα. Συστήνεται η χρήση γαντιών φούρνου.
 - Μπορείτε να διακόψετε το πρόγραμμα ανά πάσα στιγμή, ανοίγοντας το καπάκι. Κλείστε το καπάκι για να συνεχιστεί το πρόγραμμα.
 - Για να σταματήσετε το πρόγραμμα, πατήστε το κουμπί λειτουργίας (). Το πρόγραμμα θα σταματήσει και ο ανεμιστήρας θα συνεχίσει να λειτουργεί για 20 δευτερόλεπτα. Τυχόν ρυθμίσεις που έχετε κάνει στο πρόγραμμα θα χαθούν.

ΕΞΑΡΤΗΜΑ ΨΗΣΤΑΡΙΑΣ

Το εξάρτημα ψησταριάς γυρίζει αργά το φαγητό κάτω από το θερμοστοιχείο, ώστε να επιτευχθεί ομοιόμορφο ψήσιμο, ιδανικό για μεγάλα κομμάτια κρέας και ολόκληρα κοτόπουλα.

1. Σύρετε ένα από τα πιρούνια ψησταριάς πάνω στον περιστρεφόμενο άξονα και σφίξτε τη βίδα. Καρφώστε το κρέας πάνω στον περιστρεφόμενο άξονα και έπειτα σύρετε στο άλλο πιρούνι, όπως φαίνεται στην εικ. Η. Σφίξτε τη βίδα στο πιρούνι ώστε το κρέας να συγκρατείται.
2. Εισάγετε το άκρο του περιστρεφόμενου άξονα μέσα στο άνοιγμα του μπολ (εικ. J).
3. Κατεβάστε το άλλο άκρο του περιστρεφόμενου άξονα πάνω στον βραχίονα στήριξης, στο εσωτερικό του μπολ (εικ. Κ).
4. Συνδέστε το Cyclofry plus στην πρίζα. Θα ακουστεί ένας χαρακτηριστικός ήχος και η οθόνη ενδείξεων θα ανάψει στιγμιαία.
5. Πατήστε το κουμπί λειτουργίας ().
6. Η οθόνη ενδείξεων θα ανάψει και θα εμφανίσει τα διαθέσιμα προγράμματα.
7. Πατήστε το κουμπί () για να επιλέξετε το πρόγραμμα ψησταριάς.
8. Στην οθόνη θα εναλλάσσονται οι ενδείξεις της θερμοκρασίας και του χρόνου για το προεπιλεγμένο πρόγραμμα (βλ. ΟΘΟΝΗ ΕΝΔΕΙΞΕΩΝ). Μπορείτε να αλλάξετε τις ρυθμίσεις αυτές (βλ. ΟΔΗΓΟΣ ΠΡΟΓΡΑΜΜΑΤΩΝ).
9. Αλλάξτε τις ρυθμίσεις εάν θέλετε ή αποδεχθείτε τις προεπιλογές.
10. Πατήστε το κουμπί λειτουργίας () για να ξεκινήσει το πρόγραμμα.
11. Μόλις το πρόγραμμα τελειώσει, η οθόνη ενδείξεων θα σβήσει (εκτός από το κουμπί λειτουργίας) και ο ανεμιστήρας θα λειτουργήσει για 20 δευτερόλεπτα. Μετά από 20 δευτερόλεπτα, το Cyclofry plus θα παράγει τον χαρακτηριστικό ήχο 5 φορές και έπειτα θα απενεργοποιηθεί.
12. Ανοίξτε το καπάκι. Προσέξτε διότι μπορεί να διαφύγει ατμός και καυτός αέρας.
13. Μπορείτε να χρησιμοποιήσετε την τσιμπίδα για να αφαιρέσετε προσεκτικά τη σχάρα. Συστήνεται η χρήση γαντιών φούρνου.
 - Μπορείτε να διακόψετε το πρόγραμμα ανά πάσα στιγμή, ανοίγοντας το καπάκι. Κλείστε το καπάκι για να συνεχιστεί το πρόγραμμα.
 - Για να σταματήσετε το πρόγραμμα, πατήστε το κουμπί λειτουργίας (). Το πρόγραμμα θα σταματήσει και ο ανεμιστήρας θα συνεχίσει να λειτουργεί για 20 δευτερόλεπτα. Τυχόν ρυθμίσεις που έχετε κάνει στο πρόγραμμα θα χαθούν.

ΕΞΑΡΤΗΜΑ ΚΕΜΠΑΠ

Το εξάρτημα кемπάπ είναι ιδανικό για το ψήσιμο кемπάπ, κ.λπ. Περιστρέφει ήπια το φαγητό κάτω από το θερμοστοιχείο για ομοιόμορφο μαγείρεμα. Στο εξάρτημα αυτό μπορούν να στερεωθούν 10 σουβλάκια.

1. Σύρετε την στρογγυλή πλάκα συγκράτησης για σουβλάκια πάνω στον περιστρεφόμενο άξονα. Προσανατολίστε την πλάκα έτσι, ώστε το μέρος με τη βίδα να βρίσκεται στο ίδιο άκρο με τον μαύρο σύνδεσμο μετάδοσης κίνησης. Σύρετε την πλάκα που έχει τις υποδοχές στο χέιλος πάνω στον περιστρεφόμενο άξονα, με τη βίδα στραμμένη προς τα έξω. Υπάρχουν δύο εσοχές στην επιφάνεια του περιστρεφόμενου άξονα. Για την ασφάλιση των πλακών, βεβαιωθείτε ότι οι βίδες εισέρχονται στις εσοχές του περιστρεφόμενου άξονα, προτού τις σφίξετε (εικ. L).
2. Τοποθετήστε το φαγητό πάνω στα σουβλάκια. Προσαρμόστε το άκρο των σουβλακιού μέσα στην οπή της πλάκας (εικ. Μ).
3. Προσαρμόστε το άλλο άκρο μέσα στην υποδοχή που βρίσκεται απέναντι από την οπή (εικ. Ν).
4. Ωθήστε το σουβλάκι προς τα εμπρός, έως ότου το καμπυλωμένο άκρο του σουβλακιού να κουμπώσει μέσα στην οπή, κάτω από την υποδοχή (εικ. Ρ).
5. Όταν όλα τα σουβλάκια έχουν τοποθετηθεί, προσαρμόστε το εξάρτημα кемπάπ μέσα στο μπολ, με τον ίδιο τρόπο όπως και το εξάρτημα ψησταριάς.
6. Χειριστείτε το Cyclofry plus με τον ίδιο τρόπο όπως και με τη χρήση του εξαρτήματος ψησταριάς (βλ. ΕΞΑΡΤΗΜΑ ΨΗΣΤΑΡΙΑΣ).

ΦΡΟΝΤΙΔΑ ΚΑΙ ΣΥΝΤΗΡΗΣΗ

1. Βγάλτε το βύσμα της συσκευής από την πρίζα και αφήστε την να κρυώσει.
2. Το μπολ μπορεί να ανασηκωθεί και να αφαιρεθεί από το κύριο σώμα, για τον καθαρισμό.
3. Σκουπίστε τις εσωτερικές και τις εξωτερικές επιφάνειες της συσκευής με ένα βρεγμένο πανί.
4. Πλύνετε στο χέρι τα αφαιρούμενα μέρη, ξεπλύνετε και στεγνώστε τα.
5. Κατά την επανατοποθέτηση του μπολ, φροντίστε να το πιέσετε κάτω μέχρι το τέρμα, μέσα στο σώμα της συσκευής.

 Μπορείτε, αν θέλετε, να πλύνετε αυτά τα εξαρτήματα στο πλυντήριο πιάτων.

Το ακραίο περιβάλλον μέσα στο πλυντήριο πιάτων μπορεί να επηρεάσει τα επιφανειακά φινιρίσματα. Εάν προκληθεί φθορά στα εξαρτήματα από το πλυντήριο πιάτων, θα είναι στην εξωτερική τους εμφάνιση μόνο, δεν θα επηρεαστεί η λειτουργία της συσκευής.



ΥΠΟΔΕΙΞΕΙΣ ΚΑΙ ΣΥΜΒΟΥΛΕΣ

- Μην τοποθετείτε φαγητό που έχει επίστρωση, π.χ. τριμμένη φρυγανιά, μέσα στο καλάθι, επειδή η περιστροφική κίνηση του καλάθιού θα ανακινήσει και θα μετατοπίσει την επίστρωση κατά τη διάρκεια του ψησίματος.
- Μη γεμίζετε το καλάθι υπερβολικά, καθώς κάτι τέτοιο μπορεί να περιορίσει τη ροή του θερμού αέρα, με αποτέλεσμα να αλλάξει ο χρόνος ψησίματος και να επηρεαστεί η ποιότητα του ψησίματος.

ΑΝΑΚΥΚΛΩΣΗ



Για την αποφυγή προβλημάτων στο περιβάλλον και την υγεία λόγω επιβλαβών ουσιών, οι συσκευές και οι επαναφορτιζόμενες και μη επαναφορτιζόμενες μπαταρίες που επισημαίνονται με κάποιο από αυτά τα σύμβολα, δεν πρέπει να απορρίπτονται με τα κοινά οικιακά απορρίμματα. Να απορρίπτετε πάντα τις ηλεκτρικές και ηλεκτρονικές συσκευές και, όπου χρειάζεται, τις επαναφορτιζόμενες και μη επαναφορτιζόμενες μπαταρίες, σε κατάλληλο, επίσημο σημείο συλλογής/ανακύκλωσης.

ΣΥΝΤΑΓΕΣ

ΨΗΤΑ ΜΑΝΙΤΑΡΙΑ PORTOBELLO ΜΕ ΤΡΙΑ ΤΥΡΙΑ Για 4 άτομα

Χρόνος παρασκευής: 5-10 λεπτά

Χρόνος μαγειρέματος: 15-20 λεπτά

- 4 μανιτάρια Portobello
- 200 g τυρί τσένταρ, τριμμένο
- 3 σκελίδες σκόρδο, σε λεπτά κυβάκια
- 2 φρέσκα κρεμμυδάκια, σε λεπτά
- κυβάκια
- 50 g παρμεζάνα τριμμένη
- 75 g κατσικίσιο τυρί
- 3 g τριμμένο μαύρο πιπέρι
- 4 g πλατύφυλλος μαϊντανός, τεμαχισμένος
- 15 ml ελαιόλαδο
- 2 g πάπρικα

1. Αφαιρέστε τον μίσχο και ξεφλουδίστε τα μανιτάρια. Ραντίστε με ελαιόλαδο και καρυκεύστε.
2. Αναμίξτε το τσένταρ, το σκόρδο, το κρεμμύδι, το τριμμένο μαύρο πιπέρι, τον μαϊντανό και το ελαιόλαδο μαζί. Μοιράστε το μείγμα σε ίσα μέρη στο κάθε μανιτάρι.
3. Χωρίστε το κατσικίσιο τυρί σε 4 ίσες ποσότητες και τρίψτε με το χέρι πάνω από τα μανιτάρια. Κάντε το ίδιο με την τριμμένη παρμεζάνα. Πασπαλίστε την πάπρικα ομοιόμορφα από πάνω.
4. Επιλέξτε τη λειτουργία γκριλ. Τοποθετήστε τη συρμάτινη σχάρα μέσα στο μπολ, στη χαμηλή θέση και, τοποθετήστε τα μανιτάρια πάνω στη σχάρα. Μαγειρέψτε για 15-20 λεπτά.

ΨΗΤΟΣ ΣΟΛΟΜΟΣ ΜΕ ΛΕΜΟΝΙ ΚΑΙ ΑΝΗΘΟ Για 4 άτομα

Χρόνος παρασκευής: 5-10 λεπτά

Χρόνος μαγειρέματος: 5-10 λεπτά (ανάλογα με το σχήμα και το μέγεθος των κομματιών του σολομού)

- 4 κομμάτια σολομού, περ. 200 g το καθένα
- Ξύσμα και χυμός από 1 λεμόνι
- 2 σκελίδες σκόρδο, ψιλοκομμένες
- 30 ml ελαιόλαδο
- 30 ml λευκό κρασί
- 3 g άνηθος
- Αλάτι και πιπέρι

1. Αναμίξτε το ξύσμα λεμονιού, τον χυμό λεμονιού, το σκόρδο, το ελαιόλαδο και το λευκό κρασί μαζί.
2. Τοποθετήστε τα κομμάτια του σολομού σε έναν δίσκο και καλύψτε με το μίγμα. Καρυκεύστε.
3. Επιλέξτε τη λειτουργία γκριλ. Τοποθετήστε τη συρμάτινη σχάρα μέσα στο μπολ, στην ψηλή θέση και, τοποθετήστε τα κομμάτια του σολομού πάνω στη σχάρα. Μαγειρέψτε για 5-10 λεπτά έως ότου ο σολομός να αρχίσει να ξεφλουδίζει.

ΨΗΤΟ ΚΟΤΟΠΟΥΛΟ ΜΕ ΜΥΡΩΔΙΚΑ ΚΑΙ ΤΣΙΛΙ Μερίδες: περ. 4

Χρόνος παρασκευής: 5-10 λεπτά, συν 20 λεπτά εκτός ψυγείου.

Χρόνος μαγειρέματος: 45-60 λεπτά

- 1 ολόκληρο κοτόπουλο, περ. 2 kg
- 30 ml ελαιόλαδο
- 3 g κλωνάρια δεντρολίβανο,
- τεμαχισμένα
- 3 g κλωνάρια θυμάρι, τεμαχισμένα
- 3 g τριμμένο μαύρο πιπέρι
- 4 σκελίδες σκόρδο, ψιλοκομμένες
- 3 g πολτός τσίλι
- Αλάτι

1. Βγάλτε το κοτόπουλο από το ψυγείο, 20 λεπτά πριν από το μαγείρεμα.
2. Αναμίξτε το ελαιόλαδο, το δεντρολίβανο, το θυμάρι, το τριμμένο μαύρο πιπέρι, το σκόρδο, το τσίλι και το αλάτι μαζί.
3. Περάστε τον περιστρεφόμενο άξονα από το μέσο του κοτόπουλου και ασφαλίστε με τα πιρούνια.
4. Τρίψτε το μείγμα σε όλη την επιφάνεια του κοτόπουλου.
5. Επιλέξτε τη λειτουργία ψησταριάς. Προσαρμόστε τον περιστρεφόμενο άξονα μέσα στο μπολ και μαγειρέψτε για 45-60 λεπτά, έως ότου οι χυμοί να βγαίνουν καθαροί.

ΚΕΜΠΑΠ ΜΕ ΧΑΛΟΥΜΙ ΚΑΙ ΛΑΧΑΝΙΚΑ Για 5 άτομα

Χρόνος παρασκευής: 20-25 λεπτά

Χρόνος μαγειρέματος: 15-20 λεπτά

- 500 g χαλούμι, κομμένο σε 20 ίσα κομμάτια
- 2 αναμειγμένες πιπεριές, κομμένες σε 20 ίσα κομμάτια
- 10 τοματίνια
- 1 κόκκινο κρεμμύδι, κομμένο σε 10 ίσα κομμάτια
- 1 κολοκυθάκι, κομμένο σε 20 ίσα κομμάτια
- 2 ματσάκια βασιλικό
- 120 ml ελαιόλαδο
- 3 σκελίδες σκόρδο, ψιλοκομμένες
- Αλάτι και πιπέρι
- Salt and pepper to taste

1. Αναμίξτε μαζί τον βασιλικό, το σκόρδο και το ελαιόλαδο και αφήστε το μείγμα στην άκρη.
2. Σε κάθε σουβλάκι κεμπάπ, τοποθετήστε δύο κομμάτια χαλούμι και πιπεριά, ένα τοματίνι και ένα κομμάτι κόκκινο κρεμμύδι και κολοκυθάκι. Ρίξτε ένα κουταλάκι από το μείγμα λαδιού και βασιλικού πάνω στα κεμπάπ. Συναρμολογήστε το εξάρτημα κεμπάπ και τα σουβλάκια σύμφωνα με τις οδηγίες.
3. Επιλέξτε τη λειτουργία ψησταριάς και προσαρμόστε το εξάρτημα κεμπάπ μέσα στο μπολ. Μαγειρέψτε για 15-20 λεπτά.

ΣΟΚΟΛΑΤΕΝΙΑ ΦΟΝΤΑΝ ΜΕ ΠΟΡΤΟΚΑΛΙ Για 6 άτομα

Χρόνος παρασκευής: 45 λεπτά, μαζί με τον χρόνο ψύξης

Χρόνος μαγειρέματος: 15 λεπτά

Εξοπλισμός: 6 φορμάκια.

- 200 g μαύρη σοκολάτα (τουλάχιστον 54%)
- 200 g βούτυρο ανάλατο
- 50 g βούτυρο ανάλατο, λιωμένο
- 140 g έξτρα ψιλή ζάχαρη
- 4 μεγάλα αυγά
- 100 g αλεύρι για όλες τις χρήσεις
- 20 g κακάο σε σκόνη, και έξτρα για πασπάλισμα
- 5 g μπέικιν πάουντερ
- Ξύσμα από 2 πορτοκάλια

1. Τοποθετήστε τα φορμάκια σε έναν δίσκο και αλείψτε το εσωτερικό τους με λίγο από το λιωμένο βούτυρο, σε κατακόρυφες κινήσεις. Ψύξτε τα φορμάκια για 5 λεπτά και επαναλάβετε τη διαδικασία αυτή με περισσότερο βούτυρο. Ρίξτε λίγη σκόνη κακάο σε κάθε φορμάκι και περιστρέψτε τα φορμάκια ώστε η στρώση με το βούτυρο να καλυφθεί ομοιόμορφα με το κακάο. Αναποδογυρίστε και τινάξτε την περίσσεια της σκόνης κακάο.
2. Λιώστε αργά τη σοκολάτα, το βούτυρο και το ξύσμα πορτοκαλιού μαζί. Στο μεταξύ χτυπήστε μαζί τη ζάχαρη και τα αυγά έως ότου επιτύχετε ένα ελαφρύ και αφράτο μίγμα. Αφαιρέστε το ξύσμα πορτοκαλιού από το μείγμα της σοκολάτας. Αναμίξτε το μείγμα της σοκολάτας με τα αυγά και τη ζάχαρη.
3. Κοσκινίστε το αλεύρι, τη σκόνη κακάο και το μπέικιν πάουντερ. Προσθέστε τα στο μείγμα της σοκολάτας και ανακατέψτε καλά.
4. Μοιράστε το μείγμα στα φορμάκια και ψύξτε για τουλάχιστον 20 λεπτά.
5. Επιλέξτε τη λειτουργία ψησίματος φούρνου. Τοποθετήστε τη συρμάτινη σχάρα μέσα στο μπολ, στη χαμηλή θέση και ζεστάνετε για 2 λεπτά. Τοποθετήστε προσεκτικά τα φοντάν πάνω στη σχάρα και ρυθμίστε τον χρόνο για 12-13 λεπτά. Ψήστε έως ότου αρχίσει να δημιουργείται κρούστα και τα φοντάν αρχίσουν να ξεκολλάνε από τα πλαϊνά στα φορμάκια.
6. Μετά το ψήσιμο, αφήστε τα να σταθούν για 1 λεπτό προτού σερβίρετε.

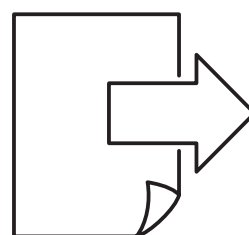

ΟΔΗΓΟΣ ΜΑΓΕΙΡΙΚΗΣ

Ο παρακάτω πίνακας δίνει τους χρόνους μαγειρέματος κατά προσέγγιση, για κοινά τρόφιμα.

Τρόφιμο	Πρόγραμμα	Εξάρτημα	Ποσότητα	Χρόνος (λεπτά) κατά προσέγγιση	Θερμοκρασία (°C)	Σημειώσεις
Κατεψυγμένες ηλιανθικές πατάτες	Τηγάκι με αέρα	Καλάθι	500 g	35-50	220	
			750 g	40-60		
Σπιτικές ηλιανθικές πατάτες	Τηγάκι με αέρα	Καλάθι	500 g	35-45	220	Ξεπλύνετε δύο φορές με κρύο νερό, στραγγίξτε και σκουπίστε με χαρτί. Ανακατέψτε με 1 κουταλιά της σούπας λάδι
			750 g	40-60		
Φτερούγες κοτόπουλου	Τηγάκι με αέρα	Σχάρα, ψηλή θέση		15-20	220	Κατά τη διάρκεια του μαγειρέματος, γυρίζετε κατά το ήμισυ. Βεβαιωθείτε ότι έχει μαγειρευτεί καλά.
Μπουτιά κοτόπουλου	Τηγάκι με αέρα	Σχάρα, ψηλή θέση		20-25	220	Γυρίζετε κατά διαστήματα. Βεβαιωθείτε ότι έχει μαγειρευτεί καλά.
Στήθος κοτόπουλου	Γκριλ	Σχάρα, ψηλή θέση		10-15	190	Βεβαιωθείτε ότι έχει μαγειρευτεί καλά.
Φρέσκα στικ κοτόπουλου	Γκριλ	Σχάρα, χαμηλή θέση		10-12	200	Κατά τη διάρκεια του μαγειρέματος, γυρίζετε κατά το ήμισυ. Βεβαιωθείτε ότι έχει μαγειρευτεί καλά
Κατεψυγμένες κομπουκιές	Ψήσιμο φούρνου	Σχάρα, χαμηλή θέση		12-14	190	Κατά τη διάρκεια του μαγειρέματος, γυρίζετε κατά το ήμισυ.
Ολόκληρο κοτόπουλο	Ψησταριά	Ψησταριά		45-60	190	
Στήθος γαλοπούλας	Τηγάκι με αέρα	Σχάρα, χαμηλή θέση	250 g	7-10	220	Κατά τη διάρκεια του μαγειρέματος, γυρίζετε κατά το ήμισυ.
Φρέσκα μπέργκερ	Ψήσιμο φούρνου	Σχάρα, ψηλή θέση		15-20	175	Φτιάξτε τα μπέργκερ σε παρόμοια μέγεθος
Κατεψυγμένα μπέργκερ	Ψήσιμο φούρνου	Σχάρα, ψηλή θέση		13-18	175	Κατά τη διάρκεια του μαγειρέματος, γυρίζετε κατά το ήμισυ.
Χοιρινή μπριζόλα	Τηγάκι με αέρα	Σχάρα, ψηλή θέση	250 g	12-18	220	Κατά τη διάρκεια του μαγειρέματος, γυρίζετε κατά το ήμισυ
Λουκανικά	Γκριλ	Σχάρα, ψηλή θέση		25-35	190	Κατά τη διάρκεια του μαγειρέματος, γυρίζετε κατά το ήμισυ.
Μπιέικον	Τηγάκι με αέρα	Σχάρα, χαμηλή θέση		7-40	220	
Γλυκοπατάτες κυδωνάτες	Τηγάκι με αέρα	Καλάθι	750 g	30-45	220	Μαγειρέψτε με τη φλούδα. Ανακατέψτε με 1 κουταλιά της σούπας λάδι και καρυκεύστε
Ψητά Μεσογειακά λαχανικά	Τηγάκι με αέρα	Καλάθι	500 g	15-20	200	Κόψτε σε κομμάτια ομοιόμορφου μεγέθους
Σπιτικές ψαροκροκέτες	Τηγάκι με αέρα	Σχάρα, χαμηλή θέση		7-8	220	Κατά τη διάρκεια του μαγειρέματος, γυρίζετε κατά το ήμισυ. Βεβαιωθείτε ότι έχει μαγειρευτεί καλά
Κατεψυγμένες ψαροκροκέτες	Ψήσιμο φούρνου	Σχάρα, χαμηλή θέση		10-12	190	Κατά τη διάρκεια του μαγειρέματος, γυρίζετε κατά το ήμισυ.
Σολωμός	Γκριλ	Σχάρα, ψηλή θέση	200 g	4-8	190	Ο χρόνος μαγειρέματος εξαρτάται από το μέγεθος.
Ψητό κουνουπίδι	Τηγάκι με αέρα	Καλάθι	500 g	10-15	220	Κόψτε σε κομμάτια ομοιόμορφου μεγέθους, περ. 2 cm
Ψητά λαχανικά	Τηγάκι με αέρα	Καλάθι	300 g	15-20	220	Ανακατέψτε με 1 κουταλιά της σούπας λάδι
Ψητό μπρόκολο	Γκριλ	Καλάθι	500 g	15-20	190	Κόψτε σε μικρά κομμάτια (2 cm)
Μανιτάρια	Τηγάκι με αέρα	Καλάθι	300 g	10-12	220	
Ψητή γεμιστή πατάτα	Τηγάκι με αέρα	Σχάρα, χαμηλή θέση		30-50	220	Τρίψτε με λάδι και καρυκεύστε. Γυρίζετε κατά διαστήματα
Τυροκροκέτες με μπρι	Ψήσιμο φούρνου	Σχάρα, χαμηλή θέση		7-10	175	Αφήστε σε θερμοκρασία δωματίου πριν από το μαγείρεμα
Πίτσα	Ψήσιμο φούρνου	Σχάρα, χαμηλή θέση		5-7	200	Πίτσα με πίττα/Μίνι/Κομμάτι. Αφαιρέστε όλη τη συσκευασία
Κεμπάπι με κρέας	Ψησταριά	Σουβλάκια		15-20	190	Ο χρόνος μαγειρέματος εξαρτάται από το μέγεθος του κρέατος
Κεμπάπι με λαχανικά	Ψησταριά	Σουβλάκια		10-20	190	Χαλούμι, λαχανικά, κ.λπ.
Βασικό κέικ	Ψήσιμο φούρνου	Σχάρα, χαμηλή θέση		10-15	175	Ψήστε τα κέικ μέσα σε φαρμάκια

Να ψήνεται το κρέας, τα πολυεργικά, καθώς και τα παραγμένα τους έως ότου να εξαχθούν όλοι οι χυμοί τους. Να ψήνεται το ψάρι έως ότου να ροδίσουν όλες οι πλευρές του.

A használati utasítást olvassa el és őrizze meg; és adja tovább a készülékkel együtt, ha azt továbbadja. Használat előtt teljes egészében távolítsa el a csomagolást.

FONTOS ÓVINTÉZKEDÉSEK

Kövesse az alábbi alapvető biztonsági óvintézkedéseket:

Ezt a készüléket 0-8 éves gyermekek nem használhatják. A készüléket csak 8 éves kort betöltött gyermekek használhatják folyamatos felügyelet mellett. A készüléket csökkent fizikai, érzékszervi vagy mentális képességekkel, illetve tapasztalattal vagy tudással nem rendelkező emberek csak akkor használhatják, ha biztosított a felügyelet számukra vagy, ha megkapják a szükséges utasításokat a készülék biztonságos használatára vonatkozóan és megértik annak veszélyeit. Tartsa a készüléket és a vezetéket elzártan 8 év alatt gyermekektől. A tisztítási és a karbantartási folyamatokat ne végezze gyermek.

A készüléket egy stabil felületre kell helyezni, valamint a fogantyúk olyan irányba nézzenek, hogy megelőzze a forró folyadékok esetleges kiömlését.

Ne csatlakoztassa a készüléket időzítő kapcsolóhoz vagy távvezérlésű rendszerhez.

⚠ A készülék felületei felforrósodnak.

Ha a kábel megrongálódott, ki kell cseréltetni a gyártóval, egy szerviz munkatársával vagy egy hasonlóan szakképzett személlyel, hogy elkerülje a veszélyeket.

- ☹ Ne merítse folyadékba a készülék vázát.
- Ne használjon más kiegészítőket és tartozékokat, mint amit hozzá adunk.
- A készüléket az utasításokban leírtakon kívül más célra ne használja.
- Ne működtesse a készüléket, ha az megrongálódott vagy hibásan működik.
- Ne használjon éles, fém tárgyakat, mivel ezzel megsértheti a tapadásmentes felületet.

CSAK HÁZTARTÁSI HASZNÁLATRA

RAJZOK

- | | | |
|-------------------------------|------------------------|-----------------------|
| 1. Fedél | 7. Hajtótengely | 13. Hússütő villák |
| 2. Kijelző/érintéses vezérlők | 8. Tartály fedele | 14. Orsó |
| 3. Fűtőelem | 9. Tartály | 15. Nyársak (x10) |
| 4. Edény fogantyúi | 10. Tartály fogantyúi | 16. Kebab-tartó lapok |
| 5. Edény | 11. Összecsukható rács | |
| 6. Fedél kioldógombja | 12. Fogók | |

AZ ELSŐ HASZNÁLAT ELŐTT

- Az új készülék először egy kis füstöt bocsáthat ki, de emiatt nem kell aggódni. A készülék első néhány használatakor gondoskodjon a szoba megfelelő szellőztetéséről.
- Az eltávolítható alkatrészeket kézzel mossa meg. Öblítse le, majd alaposan szárítsa meg őket.

KIJELZŐ

A használat során a kijelzőn váltakozva jelenik meg az aktuális hőmérséklet és az aktuálisan kiválasztott program alapértelmezett programideje. Ha már fut egy program, a kijelző a programból hátralévő időt mutatja. Ha a kijelzőn a hőmérséklet jelenik meg, a hőmérséklet gomb (ⓘ) villog. Ha a kijelzőn az idő jelenik meg, az idő gomb (⌚) villog.

PROGRAM ÚTMUTATÓ

Módosíthatja az alapértelmezett program hőmérsékletét és a program futási idejét.

Program	Alapértelmezett beállítások		Állítható tartomány	
	Hőmérséklet °C	Idő (perc)	Hőmérséklet °C	Idő (perc)
Forrólevegős sütés	220	30	150 - 220	1 - 60
Hússütés/tésztasütés	175	30	100 - 220	1 - 60
Grillezés	190	15	100 - 220	1 - 60
Nyársonsütés	190	30	120 - 220	1 - 60

- Programokat a fent látható megfelelő gombokkal választhat ki.
- A hőmérséklet módosításához előbb érintse meg a hőmérséklet gombot (ⓘ), majd a felfelé (▲) és lefelé (▼) nyilakkal válassza ki a kívánt hőmérsékletet.
- A program futási idejének módosításához előbb érintse meg az idő gombot (⌚), majd a felfelé (▲) és lefelé (▼) nyilakkal válassza ki a kívánt időtartamot.
- Ha szükséges, ugyanilyen módon a program futása közben is módosíthatja az időt és a hőmérsékletet.



RÁCS

Használat előtt nyissa ki és rögzítse a rács lábait a képen látható módon (E. ábra). A mellékelt rács elhelyezhető a felső pozícióba (F. ábra), amelyben az étel közelebb van a fűtőelemhez, illetve az alsó pozícióba (G. ábra), amelyben az étel távolabb van a fűtőelemtől. A rács lábai tároláskor összezsukthatók.

FORRÓLEVEGŐS SÜTÉS

1. Áramtalanítsa a Cyclofry plus készüléket.
2. Tegye be megsütendő szeleteket a tartályba. Ne töltse túlságosan meg a tartályt. Hagyjon helyet, hogy a levegő szabadon keringhessen és a hozzávalók szabadon mozoghassanak (A. ábra).
3. Tegye rá a fedelet a tartályra (B. ábra).
4. Helyezze be a hajtótengelyt az edényben lévő nyílásba (C. ábra).
5. Súlyossze bele a tartályt az edénybe, amíg a fogantyúban lévő két lyuk nem illeszkedik az olajsütő vázán lévő két pecekhez (D. ábra). A fedél csak akkor csukódik le, ha a pecek benne vannak a fogantyún lévő lyukakban.
6. Csatlakoztassa az áramforráshoz a Cyclofry plus készüléket. Az egység csipog és a kijelző rövid ideig világít.
7. Érintse meg a be-/kikapcsoló gombot (⏻).
8. A kijelző világít és mutatja a választható programokat.
9. A Forrólevegős sütés program kiválasztásához érintse meg a (🔥) gombot.
10. A kijelzőn változva jelenik meg az alapértelmezett program hőmérséklete és a program futási ideje (lásd KIJELEZŐ). Ezen beállítások bármelyikét módosíthatja (lásd PROGRAM ÚTMUTATÓ).
11. Tetszés szerint módosíthatja a beállításokat, vagy elfogadhatja az alapértelmezett beállításokat. A programindításához érintse meg a be-/kikapcsoló gombot (⏻).
12. Miután a program befejeződött, a kijelző kialszik (a be-/kikapcsolás gomb kivételével), és a ventilátor 20 másodpercig működik. 20 másodperc után a Cyclofry plus készülék 5-ször csipog, majd kikapcsol.

A tartály eltávolítása.

1. Nyissa ki a fedelet. Vigyázzon, mert gőz vagy forró levegő áramolhat ki.
2. A tartályt a két fogantyúnál fogva vegye ki. Ajánlatos sütőkesztyűt használni, mert a tartály és körülötte lévő részek FORRÓK.
3. Nyomja a tartályt elfelé magától (az egység hátsó része felé), majd emelje kissé felfelé a tartály közelebbi végét, amíg át nem jut az edény peremén.
4. Emelje ki a tartályt az edényből, és tegye hűálló felületre.
5. Óvatosan vegye le a tartály fedelét és borítsa ki a tartalmát.

GRILLEZÉS

A grillezési funkció tökéletes az ételek grillezéséhez, ropogósra sütéséhez, megpirításához. Ugyanúgy használhatja, mint egy hagyományos grillezőt, közelítve az ételt a meleghez a rács segítségével.

1. Áramtalanítsa a Cyclofry plus készüléket.
2. Tegye be a rácsot az edénybe. Helyezze a felső pozícióba.
3. Csatlakoztassa az áramforráshoz a Cyclofry plus készüléket. Az egység csipog és a kijelző rövid ideig világít.
4. Érintse meg a be-/kikapcsoló gombot (⏻).
5. A kijelző világít és mutatja a választható programokat.
6. A Grillezési program kiválasztásához érintse meg a (🔥) gombot.
7. A kijelzőn változva jelenik meg az alapértelmezett program hőmérséklete és a program futási ideje (lásd KIJELEZŐ). Ezen beállítások bármelyikét módosíthatja (lásd PROGRAM ÚTMUTATÓ).
8. Tetszés szerint módosíthatja a beállításokat, vagy elfogadhatja az alapértelmezett beállításokat.
9. A programindításához érintse meg a be-/kikapcsoló gombot (⏻).
10. Miután a program befejeződött, a kijelző kialszik (a be-/kikapcsolás gomb kivételével), és a ventilátor 20 másodpercig működik. 20 másodperc után a Cyclofry plus készülék 5-ször csipog, majd kikapcsol.
11. Nyissa ki a fedelet. Vigyázzon, mert gőz vagy forró levegő áramolhat ki.
12. A fogókkal óvatosan kiveheti a rácsot. Ajánlatos sütőkesztyűt használni.
 - A program a fedél kinyitásával bármikor szüneteltethető. Ha becsukja a fedelet, a program folytatódik.
 - A program a be-/kikapcsolás gombbal (⏻) állítható meg. A program megáll, és a ventilátor 20 másodpercig működik. Minden programbeállítás törölődik.

HÚSSÜTÉS/TÉSZTASÜTÉS

1. Áramtalanítsa a Cyclofry plus készüléket.
2. Az étel közvetlenül az edényben is süthető (pl. sütemények).
3. Az ételt rá lehet tenni közvetlenül a rácsra, vagy egy megfelelő méretű tűzálló edénybe.
4. Csatlakoztassa az áramforráshoz a Cyclofry plus készüléket. Az egység csipog és a kijelző rövid ideig világít.
5. Érintse meg a be-/kikapcsoló gombot (⏻).
6. A kijelző világít és mutatja a választható programokat.
7. A Hússütés/tésztaütés program kiválasztásához érintse meg a (🔥) gombot.
8. A kijelzőn változva jelenik meg az alapértelmezett program hőmérséklete és a program futási ideje (lásd KIJELEZŐ). Ezen beállítások bármelyikét módosíthatja (lásd PROGRAM ÚTMUTATÓ).
9. Tetszés szerint módosíthatja a beállításokat, vagy elfogadhatja az alapértelmezett beállításokat.
10. A programindításához érintse meg a be-/kikapcsoló gombot (⏻).
11. Miután a program befejeződött, a kijelző kialszik (a be-/kikapcsolás gomb kivételével), és a ventilátor 20 másodpercig működik. 20 másodperc után a Cyclofry plus készülék 5-ször csipog, majd kikapcsol.

12. Nyissa ki a fedelet. Vigyázzon, mert gőz vagy forró levegő áramolhat ki.
13. A fogókkal óvatosan kiveheti a rácsot. Ajánlatos sütőkesztyűt használni.
 - A program a fedél kinyitásával bármikor szüneteltethető. Ha becsukja a fedelet, a program folytatódik.
 - A program a be-/kikapcsolás gombbal (⏻) állítható meg. A program megáll, és a ventilátor 20 másodpercig működik. Minden programbeállítás törlődik.

NYÁRSSÜTŐ TARTOZÉK

A nyárssütő tartozék lassan forgatja az ételt a fűtőelem alatt, ami tökéletes a nagyobb húskészítmények és egész csirkék egyenletes sütéséhez.

1. Tolja rá az egyik hússütő villát az orsóra és húzza meg a csavart. Húzza rá a húst az orsóra, majd tolja rá a másik villára a képen látható módon (H. ábra). Húzza meg a villán lévő csavart, hogy a hús rögzüljön.
2. Helyezze be az orsó hajtótengelyi végét az edényben lévő nyílásba (J. ábra)
3. Engedje le az orsó másik végét az edényben lévő tartókonzolja (K. ábra).
4. Csatlakoztassa az áramforráshoz a Cyclofry plus készüléket. Az egység csipog és a kijelző rövid ideig világít.
5. Érintse meg a be-/kikapcsoló gombot (⏻).
6. A kijelző világít és mutatja a választható programokat.
7. A Nyárson sütés program kiválasztásához érintse meg a (☰) gombot.
8. A kijelzőn váltakozva jelenik meg az alapértelmezett program hőmérséklete és a program futási ideje (lásd KIJELEZŐ). Ezen beállítások bármelyikét módosíthatja (lásd PROGRAM ÚTMUTATÓ).
9. Tetszés szerint módosíthatja a beállításokat, vagy elfogadhatja az alapértelmezett beállításokat.
10. A programindításához érintse meg a be-/kikapcsoló gombot (⏻).
11. Miután a program befejeződött, a kijelző kialszik (a be-/kikapcsolás gomb kivételével), és a ventilátor 20 másodpercig működik. 20 másodperc után a Cyclofry plus készülék 5-ször csipog, majd kikapcsol.
12. Nyissa ki a fedelet. Vigyázzon, mert gőz vagy forró levegő áramolhat ki.
13. A fogókkal óvatosan kiveheti a rácsot. Ajánlatos sütőkesztyűt használni.
 - A program a fedél kinyitásával bármikor szüneteltethető. Ha becsukja a fedelet, a program folytatódik.
 - A program a be-/kikapcsolás gombbal (⏻) állítható meg. A program megáll, és a ventilátor 20 másodpercig működik. Minden programbeállítás törlődik.

KEBAB TARTOZÉK

A kebab tartozék ideális kebab stb. elkészítéséhez, és óvatosan forgatja az ételt a fűtőelem alatt, hogy az egyenletesen süljön meg. A tartozék 10 nyársat képes megtartani.

1. Tolja rá a kör alakú kebab-tartó lapot az orsóra. Úgy fordítsa a lapot, hogy a csavaros része ugyanazon végén legyen, mint a fekete hajtótengely-kapcsoló. Tolja rá a lapot, amelynek a peremén a rések vannak, az orsóra úgy, hogy a csavar kifelé nézzen a másik lap felé. Az orsó szemközti részén két bemélyedés van. Amikor rögzíti a lapokat, ügyeljen arra, hogy meghúzás előtt a csavarok benne legyenek az orsó bemélyedéseiben (L. ábra).
2. Tegye az ételt a nyársakra. Illessze be a nyárs végét a lapban lévő egyik lyukba (M. ábra).
3. Illessze be a másik végét a lyukkal ellentétes részbe (N. ábra).
4. Nyomja előre a nyársat, amíg a nyárs begörbített vége bekattan a rés alatti lyukba (P. ábra).
5. Miután mindegyik nyársat beillesztette, illessze be a kebab tartozékot az edénybe ugyanúgy, ahogy ezt a nyárssütő tartozékkal tette.
6. Ugyanúgy működtesse a Cyclofry plus készüléket, mint amikor a nyárssütő tartozékot használta (lásd NYÁRSSÜTŐ TARTOZÉK).

GONDOZÁS ÉS KARBANTARTÁS

1. Húzza ki a készüléket a konnektorból és hagyja kihűlni.
2. Az edényt a tisztításhoz ki lehet emelni a fő vázból.
3. Törölje le egy nedves ronggyal a készülék belső és külső felületeit.
4. Az eltávolítható alkatrészeket kézzel mossa meg, öblítse le és szárítsa meg.
5. Az edény visszahelyezésekor ügyeljen arra, hogy teljesen nyomja bele a készülék vázába.

 Ezek az elemek mosogatógépben is moshatók.

A mosogatógépben uralkodó szélsőséges körülmények kárt tehetnek a felületi bevonatoknak. A kopás csak a külső részt érinti, és nem befolyásolja a készülék működését.

JAVASLATOK ÉS TANÁCSOK

- Ne tegyen olyan ételt a tartályba, amelyen például prézlis bevonat van, mivel a tartály forgása sütés közben felrázza az étel bevonatát.
- Ne töltse túlságosan meg a tartályt, mivel ez akadályozhatja a forró levegő áramlását, ami megváltoztathatja a sütési időt és a sütés minőségét.

ÚJRAHASZNOSÍTÁS



Az alábbi jelölések valamelyikével ellátott készülékekben, valamint újratölthető és nem újratölthető akkumulátorokban jelen lévő veszélyes anyagok jelentette környezeti és egészségi kockázatok elkerülése érdekében ezeket tilos a háztartási hulladékkal együtt megsemmisíteni. Az elektromos és elektronikus termékeket, és, ha vannak, az újratölthető és nem újratölthető akkumulátorokat mindig a megfelelő hivatalos hulladék-újrahasznosító/begyűjtő központba kell vinni.



RECEPTEK

HÁROMSAJTOS GRILLEZETT PORTOBELLO GOMBA 4 Adag

Előkészítési idő: 5-10 perc

Sütési idő: 15-20 perc

- 4 db Portobello-gomba
- 200 g cheddar sajt, reszelve
- 3 gerezd apróra vágott fokhagyma
- 2 db apróra vágott újhagyma
- 50 g parmezánsajt, reszelve
- 75 g kecskesajt
- 3 g darált fekete bors
- 4 g felaprított petrezselyemzöld
- 15 ml olívaolaj
- 2 g paprika

1. Vágja le a gombák törzsét és hámozza meg a fejeket. Kenje be olajjal és sózza, borsozza.
2. Keverje össze a cheddar sajtot, fokhagymát, hagymát, darált borsot, petrezselymet és olívaolajat. Kenje meg a keveréssel a gombákat, egyenlően elosztva közöttük.
3. Vágja a kecskesajtot 4 egyenlő részre és morzsolja rá a gombák tetejére. Tegye ugyanezt a reszelt parmezánnal. A paprikát szórja egyenletesen a tetejükre.
4. Válassza ki a Grillezés üzemmódot. Tegye a rácsot az edénybe alsó állásba és helyezze a gombákat a rácsra. Süsse 15-20 percig.

CITROMOS-KAPROS GRILLEZETT LAZAC 4 Adag

Előkészítési idő: 5-10 perc

Sütési idő: 5-10 perc (a lazacszeletek alakjától és méretétől függően)

- 4 egyenként 200 g-os lazacszelet
- 1 db citrom reszelt héja és kifacsart leve
- 2 gerezd finomra vágott fokhagyma
- 30 ml olívaolaj
- 30 ml fehérbor
- 3 g kaporlevél
- Só és bors ízlés szerint

1. Keverje össze a citromhéjat, -levet, fokhagymát, olívaolajat és a fehérbort.
2. Helyezze a lazacdarabokat a tepsibe és vonja be őket a keverékkel. Sózza, borsozza ízlés szerint.
3. Válassza ki a Grillezés üzemmódot. Tegye a rácsot az edénybe alsó állásba és helyezze a lazacokat a rácsra. Süsse 5-10 percet, míg a lazac felszíne pelyhesedni nem kezd.

FÜSZERES-CHILIS GRILLCSIRKE Felszolgálható: 4 személy számára

Előkészítési idő: 5-10 perc plusz 20 perc, miután kivette a hűtőből.

Sütési idő: 45-60 perc

- 1 darab bontott, kb. 2 kg-os csirke
- 30 ml olívaolaj
- 3 g felaprított rozmaryn
- 3 g felaprított kakukkfű
- 3 g darált fekete bors
- 4 gerezd finomra vágott fokhagyma
- 3 g chili püré
- Só, ízlés szerint

1. Sütés előtt 20 perccel vegye ki a csirkét a hűtőből.
2. Keverje össze az olívaolajat, rozmaryngot, kakukkfűvet, darált borsot, fokhagymát, chili és sót.
3. Szúrja át az orsót a csirke közepén és rögtse a villák segítségével.
4. Dörzsölje be a csirkét a keverékkel.
5. Válassza ki a Nyársonsütés üzemmódot. Helyezze az orsót a csirkével az edénybe és süsse 40-50 percet, míg az levet nem ereszt.

HALLOUMIBÓL ÉS ZÖLDSÉGBŐL KÉSZÜLT KEBAB 5 Adag

Előkészítési idő: 20-25 perc

Sütési idő: 15-20 perc

- 500 g halloumi sajt, 20 darabra vágva
- 2 db paradicsompaprika, 20 darabra vágva
- 10 db koktélpaprika
- 1 db lilahagyma, 10 darabra vágva
- 1 db cukkini, 20 darabra vágva
- 2 csokor bazsalikom
- 120 ml olívaolaj
- 3 gerezd finomra vágott fokhagyma
- Só, bors, ízlés szerint

1. Keverje össze a bazsalikomot, fokhagymát és olívaolajat, majd tegye félre.
2. Minden kebab-orsóra helyezzen 2 darab halloumit és paprikát, egy koktélpapricát és egy darab lilahagymát, illetve cukkinit. Oszlassa el a bazsalikomos olajat egyenletesen a kebabokon. Szerelje össze az utasítások szerint a kebab-tartozékot és az orsókat.
3. Válassza ki a Nyársonsütés üzemmódot és helyezze az edénybe a kebab-tartozékot. Süsse 15-20 percig.

CSOKOLÁDÉS-NARANCOS FONDANT 6 Adag

Előkészítési idő: 45 perc a kiolvasztás idejével együtt

Sütési idő: 15 perc

Felszerelés: 6 forma.

- 200 g étcsokoládé (legalább 54%-os)
- 200 g vaj (nem sózott)
- 50 g olvasztott vaj (nem sózott)
- 140 g őrölt cukor
- 4 db nagy tojás
- 100 g liszt
- 20 g kakaópor
- 5 g sütőpor
- 2 db narancs reszelt héja

1. Helyezze a formákat a rácsra és kenje ki a belsejüket egy kevés olvasztott vajjal, alulról felfelé haladva. Tegye a formákat 5 percre a hűtőbe, majd ismétlje meg a műveletet a maradék vajjal. Szórjon egy kis kakaóport mindegyik formába és addig rázogassa a formát, míg a kakaó egyenletesen be nem vonja. A fölösleges mennyiségű kakaóport vegye ki.
2. Lassú tűzön olvassa meg a csokoládét, apránként hozzáadva a vajat és a narancshéjat. A tojást külön verje habosra fel a cukorral. A narancshéjat vegye ki a csokoládéből, majd keverje össze a csokoládés keveréket a felvert tojással.
3. Szitálja össze a lisztet, kakaóport és sütőport. Keverje bele a csokoládékeverékbe óvatosan, kevés mozdulattal.
4. Ossa szét a keveréket a formákba és tegye a hűtőbe 20 percre.
5. Válassza ki a Hússütés/tésztasütés üzemmódot. Helyezze a rácsot az edénybe alsó állásba és melegítse 2 percig. Helyezze óvatosan a formákat a rácsra és a sütési időt állítsa be 12-13 percre. Addig süsse, míg a teteje meg nem keményedik és a fondant el nem kezd elválni a forma szélétől.
6. A sütést követően felszolgálás előtt egy percig hagyjuk hűlni.

SÜTÉSI ÚTMUTATÓ

Az alábbi táblázat a sütési időket tartalmazza a gyakori ételek esetében.

Étel	Program	Tartozék	Mennyiség	Hozzávet. idő (perc)	Hőmérséklet (°C)	Megjegyzések
Fagyasztott hasáburgonya	Forrólevegős sütés	Tartály	500 g 750 g	35-50 40-60	220	
Házi készítésű hasáburgonya	Forrólevegős sütés	Tartály	500 g 750 g	35-45 40-60	220	Öblítse ki kétszer hideg vízben, folyassa le a vizet és szárítsa meg papírral. Keverje össze 1 evőkanál olajjal.
Csirkeszájny	Forrólevegős sütés	Rács, felső		15-20	220	Sütés közben fordítsa át. Győződjön meg, hogy teljesen átsült.
Csirkecomb	Forrólevegős sütés	Rács, felső		20-25	220	Időnként fordítsa meg. Győződjön meg, hogy teljesen átsült.
Csirkemell	Grillezés	Rács, felső		10-15	190	Győződjön meg, hogy teljesen átsült.
Friss csirkecsikok	Grillezés	Rács, alsó		10-12	200	Sütés közben fordítsa át. Győződjön meg, hogy teljesen átsült
Fagyasztott csirkefalatok	Tésztasütés	Rács, alsó		12-14	190	Sütés közben fordítsa át.
Egész csirke	Nyárson sütés	Nyárson sütés		45-60	190	
Pulykamell	Forrólevegős sütés	Rács, alsó	250 g	7-10	220	Sütés közben fordítsa át.
Friss burger	Tésztasütés	Rács, felső		15-20	175	Készítsen hasonló méretű burgereket
Fagyasztott burger	Tésztasütés	Rács, felső		13-18	175	Sütés közben fordítsa át.
Sertésborda	Forrólevegős sütés	Rács, felső	250 g	12-18	220	Sütés közben fordítsa át
Kolbász	Grillezés	Rács, felső		25-35	190	Sütés közben fordítsa át.
Szalonna	Forrólevegős sütés	Rács, alsó		7-40	220	
Édesburgonya hasábok	Forrólevegős sütés	Tartály	750 g	30-45	220	Héjában. Keverje össze 1 evőkanál olajjal és fűszerezze
Sült mediterrán zöldség	Forrólevegős sütés	Tartály	500 g	15-20	200	Egyenlő darabokra vágva
Házi készítésű rántott halrudacska	Forrólevegős sütés	Rács, alsó		7-8	220	Sütés közben fordítsa át. Győződjön meg, hogy teljesen átsült
Fagyasztott rántott halrudacska	Tésztasütés	Rács, alsó		10-12	190	Sütés közben fordítsa át.
Lazac	Grillezés	Rács, felső	200 g	4-8	190	A sütési idő a mérettől függ.
Sült karfiol	Forrólevegős sütés	Tartály	500 g	10-15	220	Kb. 2 cm-es, egyenlő darabokra vágva
Sült babcsíra	Forrólevegős sütés	Tartály	300 g	15-20	220	Keverje össze 1 evőkanál olajjal.
Sült brokkoli	Grillezés	Tartály	500 g	15-20	190	Kis (2 cm-es) darabokra vágva
Gomba	Forrólevegős sütés	Tartály	300 g	10-12	220	
Héjában sült burgonya	Forrólevegős sütés	Rács, alsó		30-50	220	Dörzsölje be olajjal és fűszerezze. Időnként fordítsa meg
Brie-sajt szeletek	Tésztasütés	Rács, alsó		7-10	175	Miután elérte a szobahőmérsékletet, tegye oda sülni
Pizza	Tésztasütés	Rács, alsó		5-7	200	Pita pizza/mini/szelet. Vegye ki a csomagolásból
Húsból készült kebab	Nyárson sütés	Nyársak		15-20	190	A sütési idő a hús méretétől függ
Zöldségből készült kebab	Nyárson sütés	Nyársak		10-20	190	Halloumi, zöldségek stb.
Tortalap	Tésztasütés	Rács, alsó		10-15	175	A tortákat a tortaformákban süsse meg

A húst, szárnyasokat és ezek származékait addig süsse, míg a saftos allag meg nem szűnik. A halat addig süsse, míg opálos színűvé nem válik.



Talimatları okuyun, güvenli bir yerde saklayın, cihazın el değiştirmesi halinde cihazla birlikte aktarın. Kullanmadan önce cihazın tüm ambalajını çıkarın.

ÖNEMLİ GÜVENLİK KURALLARI

Aşağıdakiler dahil, tüm temel güvenlik önlemlerini izleyin:

Bu cihaz 0 - 8 yaş arası çocuklar tarafından kullanılmamalıdır. Bu cihaz 8 yaş ve üzeri çocuklar tarafından, ancak sürekli gözetim altında tutulmaları kaydıyla kullanılabilir. Bu cihaz, cihazın emniyetli bir şekilde kullanımına yönelik gözetim ve talimatlar verildiği ve ilgili tehlikeleri anladıkları takdirde yetersiz fiziksel, duyuşsal veya zihinsel kapasiteleri olan veya bilgi veya deneyimi bulunmayan kişiler tarafından kullanılabilir. Cihazı ve elektrik kablosunu 8 yaş altındaki çocukların erişemeyeceği yerlerde muhafaza edin. Temizlik ve kullanıcı bakımı çocuklar tarafından yapılmamalıdır.

Bu ürün, sabit bir yüzey üzerine ve tutacakları, sıcak sıvıların dökülmesini önleyecek şekilde konumlandırılmış olarak yerleştirilmelidir.

Cihazın bağlantılarını, bir zamanlayıcı veya uzaktan kumanda sistemi üzerinden kurmayın.

⚠ Cihazın yüzeyleri çok ısınabilir.

Hasarlı elektrik kabloları, güvenlik açısından sadece üretici, üreticinin yetkili servisleri veya benzer niteliklere sahip kişiler tarafından değiştirilmelidir.

- ⊖ Cihazın gövdesini sıvıya daldırmayın.
- Size sağladığımız aksesuar ve ek parçalar dışındaki ürünleri kullanmayın.
- Cihazı, bu talimatlarda belirtilenler dışında bir amaçla kullanmayın.
- Hasarlı veya arızalı cihazları çalıştırmayın.
- Metal veya keskin bir alet kullanmayın, yapışmaz yüzeye zarar verirsiniz.

SADECE EV İÇİ KULLANIM

ÇİZİMLER

1. Kapak
2. Ekran/dokunma kumandaları
3. Isıtma devreleri
4. Kase sapları
5. Kase
6. Kapak bırakma düğmesi
7. Kumanda mili
8. Silindir kapağı
9. Silindir
10. Silindir sapları
11. Katlanır raf
12. Maşalar
13. Et çatalları
14. Mil
15. Şişler (x10)
16. Kebap tutma plakaları

İLK KULLANIMDAN ÖNCE





- Yeni ısıtma devresi başlangıçta biraz duman çıkarabilir, ancak bu endişelenecek bir durum değildir. İlk birkaç kullanımınız sırasında, bulunduğunuz odanın iyi havalanmasına dikkat edin.
- Çıkarılabilen parçaları elde yıkayın. Ardından durulayarak iyice kurumasını sağlayın.

EKRAN

Kullanım sırasında ekranda geçerli sıcaklık ve o anda seçilen programın varsayılan program süresi dönüşümlü olarak görüntülenir. Zaten çalışan bir program varsa, ekranda programın kalan çalışma süresi görüntülenecektir. Sıcaklık görüntülenirken sıcaklık düğmesi (Ⓛ) yanıp söner. Süre görüntülenirken süre düğmesi (Ⓢ) yanıp söner.

PROGRAM KILAVUZU

Varsayılan program sıcaklığını ve program çalışma süresini değiştirebilirsiniz.

Program	Varsayılan Ayarlar		Ayarlanabilir Aralık	
	Sıcaklık °C	Süre (dakika)	Sıcaklık °C	Süre (dakika)
Air Fry (Hava ile Kızartma) 	220	30	150 - 220	1 - 60
Fırında kızartma/pişirme 	175	30	100 - 220	1 - 60
Izgara 	190	15	100 - 220	1 - 60
Et/döner şiş 	190	30	120 - 220	1 - 60

- Bir programı seçmek için, yukarıda gösterilen ilgili düğmeye basın.
- Sıcaklığı değiştirmek için, önce ısı düğmesine (Ⓛ) dokunun, ardından yukarı (▲) ve aşağı (▼) ok düğmeleri ile istediğiniz sıcaklığı seçin.
- Programın çalışma süresini değiştirmek için, önce zaman düğmesine (Ⓢ) dokunun, ardından yukarı (▲) ve aşağı (▼) ok düğmeleri ile istediğiniz süreyi seçin.
- Gerekliğinde, program çalışırken de aynı yöntemi kullanarak süre ve sıcaklık ayarlarını değiştirebilirsiniz.

RAF

Kullanmadan önce, rafların ayaklarını gösterilen şekilde açın ve sabitleyin (Şekil E). Ürünle birlikte verilen raf, yiyeceği ısıtma devrelerine yaklaştırmak için üst konuma (Şekil F) veya yiyeceği ısıtma devrelerinden uzaklaştırmak için alt konuma (Şekil G) yerleştirilebilir. Rafın ayakları, depolama sırasında katlanabilir.

HAVA İLE KIZARTMAK

1. Cyclofry plus cihazınızın fişini elektrik prizinden çekin.
2. Kızartılacak yiyecekleri silindire yerleştirin. Silindiri aşırı doldurmayın. Hava dolaşımı ve malzemelerin serbestçe hareket edebilmesi için yeterli boşluğu bırakın (Şekil A).
3. Silindirin kapağını takın (Şekil B).
4. Kumanda milini kasenin ağzına takın (Şekil C).
5. Silindiri, saplardaki iki delik kızartma makinesinin gövdesindeki iki pimin üzerine oturuncaya dek aşağı indirin (Şekil D). Pimler saptaki delikleri geçtiği takdirde kapak kapanmayacaktır.
6. Cyclofry plus cihazınızın fişini elektrik prizine takın. Üniteden bip sesi duyulacak ve ekranın ışığı kısa bir süreliğine yanacaktır.
7. Güç düğmesine dokununuz (⏻).
8. Ekranın lambası yanacak ve mevcut programlar görüntülenecektir.
9. Air Fry (Hava ile Kızartma) programını seçmek için (🍷) düğmesine dokununuz.
10. Ekranda varsayılan program sıcaklığı ile program çalışma süresi dönüşümlü olarak görüntülenecektir (bkz. EKRAN). Bu ayarların herhangi birini değiştirebilirsiniz (bkz. PROGRAM KILAVUZU).
11. Ayarları dilediğiniz şekilde değiştirin veya varsayılan ayarları kabul edin. Programı başlatmak için güç düğmesine dokununuz (⏻).
12. Program sona erdiğinde, ekran (güç düğmesi dışında) kararacak ve fan 20 saniye boyunca çalışacaktır. 20 saniye sonra, Cyclofry plus cihazınız 5 kez bip sesi çıkaracak ve ardından kapanacaktır.

Silindiri çıkarmak

1. Kapağı açın. Çıkacak buhar ve sıcak hava karşısında dikkatli olun.
2. Silindiri çıkarmak için iki sapı kullanın. Silindiri ve çevresindeki alan SICAK olacağından, fırın eldivenleri kullanmanızı tavsiye ederiz.
3. Silindiri sizden uzağa (ünitenin arkasına) doğru bastırın, sonra silindirin size en yakın ucunu, kasenin kenarını geçinceye dek hafifçe yukarı doğru kaldırın.
4. Silindiri kaseden çıkarın ve ısıya dayanıklı bir yüzeyin üzerine koyun.
5. Silindirin kapağını dikkatle çıkarın ve içindekileri yavaşça boşaltın.

IZGARA YAPMAK

Izgara fonksiyonu yiyecekleri ızgarada pişirmek, gevrekleştirmek veya kahverengileştirmek için mükemmeldir. Yiyeceklerin olduğu rafı ısıtma devrelerine yaklaştırmak, geleneksel bir ızgara gibi kullanın.

1. Cyclofry plus cihazınızın fişini elektrik prizinden çekin.
 2. Rafı kaseye yerleştirin. Yüksek konumda kullanın.
 3. Cyclofry plus cihazınızın fişini elektrik prizine takın. Üniteden bip sesi duyulacak ve ekranın ışığı kısa bir süreliğine yanacaktır.
 4. Güç düğmesine dokununuz (⏻).
 5. Ekranın lambası yanacak ve mevcut programlar görüntülenecektir.
 6. Izgara programını seçmek için (🍷) düğmesine dokununuz.
 7. Ekranda varsayılan program sıcaklığı ile program çalışma süresi dönüşümlü olarak görüntülenecektir (bkz. EKRAN). Bu ayarların herhangi birini değiştirebilirsiniz (bkz. PROGRAM KILAVUZU).
 8. Ayarları dilediğiniz şekilde değiştirin veya varsayılan ayarları kabul edin.
 9. Programı başlatmak için güç düğmesine dokununuz (⏻).
 10. Program sona erdiğinde, ekran (güç düğmesi dışında) kararacak ve fan 20 saniye boyunca çalışacaktır. 20 saniye sonra, Cyclofry plus cihazınız 5 kez bip sesi çıkaracak ve ardından kapanacaktır.
 11. Kapağı açın. Çıkacak buhar ve sıcak hava karşısında dikkatli olun.
 12. Rafı dikkatle çıkarmak için maşaları kullanabilirsiniz. Fırın eldivenleri kullanmanızı tavsiye ederiz.
- Dilediğiniz anda kapağı açarak programı duraklatabilirsiniz. Programa kaldığı yerden devam etmek için kapağı kapatın.
 - Programı durdurmak için, güç düğmesine basın (⏻). Program duracak ve fan 20 saniye boyunca çalışacaktır. Tüm program ayarları silinecektir.

FIRINDA KIZARTMAK/PİŞİRMEK

1. Cyclofry plus cihazınızın fişini elektrik prizinden çekin.
2. Yiyecekler doğrudan kasenin içinde de pişirilebilir (örn. kekler).
3. Yiyecekler doğrudan rafa veya uygun boyutlu, fırına dayanıklı bir kaba yerleştirilebilir.
4. Cyclofry plus cihazınızın fişini elektrik prizine takın. Üniteden bip sesi duyulacak ve ekranın ışığı kısa bir süreliğine yanacaktır.
5. Güç düğmesine dokununuz (⏻).
6. Ekranın lambası yanacak ve mevcut programlar görüntülenecektir.
7. Fırında Kızartma/Pişirme programını seçmek için (🍷) düğmesine dokununuz.
8. Ekranda varsayılan program sıcaklığı ile program çalışma süresi dönüşümlü olarak görüntülenecektir (bkz. EKRAN). Bu ayarların herhangi birini değiştirebilirsiniz (bkz. PROGRAM KILAVUZU).
9. Ayarları dilediğiniz şekilde değiştirin veya varsayılan ayarları kabul edin.
10. Programı başlatmak için güç düğmesine dokununuz (⏻).
11. Program sona erdiğinde, ekran (güç düğmesi dışında) kararacak ve fan 20 saniye boyunca çalışacaktır. 20 saniye sonra, Cyclofry plus cihazınız 5 kez bip sesi çıkaracak ve ardından kapanacaktır.



12. Kapağı açın. Çıkacak buhar ve sıcak hava karşısında dikkatli olun.
 13. Rafi dikkatle çıkarmak için maşaları kullanabilirsiniz. Fırın eldivenleri kullanmanızı tavsiye ederiz.
- Dilediğiniz anda kapağı açarak programı duraklatabilirsiniz. Programa kaldığı yerden devam etmek için kapağı kapatın.
 - Programı durdurmak için, güç düğmesine basın (⏻). Program duracak ve fan 20 saniye boyunca çalışacaktır. Tüm program ayarları silinecektir.

ET/DÖNER ŞİŞ AKSESUARI

Et/döner şiş aksesuarı, yiyeceği ısıtma devrelerinin altında yavaşça döndürerek, özellikle büyük kemikli et parçalarının ve bütün tavukların mükemmel şekilde eşit pişirilmesini sağlar.

1. Şiş çatallarından birini milin üzerine kaydırın ve vidayı sıkın. Eti şişe geçirerek milin üzerine yerleştirin, sonra diğer çatalı gösterilen şekilde kaydırın (Şekil H). Eti tutması için çatalın üzerindeki vidayı sıkın.
 2. Milin kumanda mili ucunu kasedeki açıklığa takın (Şekil J)
 3. Milin diğer ucunu kaseinin iç kısmındaki destek braketine indirin (Şekil K).
 4. Cyclofry plus cihazınızın fişini elektrik prizine takın. Üniteden bip sesi duyulacak ve ekranın ışığı kısa bir süreliğine yanacaktır.
 5. Güç düğmesine dokunun (⏻).
 6. Ekranın lambası yanacak ve mevcut programlar görüntülenecektir.
 7. Et/Döner Şiş programını seçmek için (E-3H) düğmesine dokununuz.
 8. Ekran varsayılan program sıcaklığı ile program çalışma süresi dönüşümlü olarak görüntülenecektir (bkz. EKRAN). Bu ayarların herhangi birini değiştirebilirsiniz (bkz. PROGRAM KILAVUZU).
 9. Ayarları dilediğiniz şekilde değiştirin veya varsayılan ayarları kabul edin.
 10. Programı başlatmak için güç düğmesine dokununuz (⏻).
 11. Program sona erdiğinde, ekran (güç düğmesi dışında) kararacak ve fan 20 saniye boyunca çalışacaktır. 20 saniye sonra, Cyclofry plus cihazınız 5 kez bip sesi çıkaracak ve ardından kapanacaktır.
 12. Kapağı açın. Çıkacak buhar ve sıcak hava karşısında dikkatli olun.
 13. Rafi dikkatle çıkarmak için maşaları kullanabilirsiniz. Fırın eldivenleri kullanmanızı tavsiye ederiz.
- Dilediğiniz anda kapağı açarak programı duraklatabilirsiniz. Programa kaldığı yerden devam etmek için kapağı kapatın.
 - Programı durdurmak için, güç düğmesine basın (⏻). Program duracak ve fan 20 saniye boyunca çalışacaktır. Tüm program ayarları silinecektir.

KEBAP AKSESUARI

Kebap aksesuarı kebab vb. yiyecekleri pişirmek için idealdir ve yiyeceği eşit pişirmek için ısıtma devrelerinin altında yavaşça döndürür. Aksesuar 10 adet şişi tutabilir.

1. Yuvarlak kebab tutma plakasını milin üzerine kaydırın. Bu plakayı, içindeki vidalı parça, siyah tahrik kaplini ile aynı uçta olacak şekilde yönlendirin. Kenarında yuvaları olan plakayı, vida diğer plakadan dışarı bakacak şekilde milin üzerine kaydırın. Milin yüzünde iki adet girinti bulunmaktadır. Plakaları sabitlerken, sıkmadan önce vidaların mildeki girintilere girmesine dikkat edin (Şekil L).
2. Yiyeceği şişlere takın. Şişin ucunu plakadaki bir deliğe geçirin (Şekil M).
3. Diğer ucu, deliğin karşısındaki yuvaya geçirin (Şekil N).
4. Şişin kavisli ucu yuvanın altındaki deliğe bir tıklama sesiyle oturuncaya dek, şişi ileri doğru itin (Şekil P).
5. Tüm şişleri taktıktan sonra, kebab aksesuarını et/döner şiş aksesuarı ile aynı şekilde kaseye takın.
6. Cyclofry plus cihazınızı, aynı et/döner şiş aksesuarını kullanırken yaptığınız şekilde çalıştırın (Bkz. ET/DÖNER ŞİŞ AKSESUARI).

TEMİZLİK VE BAKIM

1. Cihazın fişini prizden çekin ve soğumaya bırakın.
 2. Kase, temizlik için ana gövdeden yukarı kaldırılarak çıkarılabilir.
 3. Cihazın iç ve dış yüzeylerini nemli bir bezle silin.
 4. Çıkarılabilir parçaları elde yıkayın, durulayın ve kurutun.
 5. Kaseyi tekrar yerine takarken, cihazın gövdesinin içine doğru sonuna dek bastırmaya dikkat edin.
-  Bu parçaları bulaşık makinesinde de yıkayabilirsiniz.

Bulaşık makinesinin içindeki sert koşullar, yüzey cilalarına zarar verebilir. Dış görünüşlerinde hasar olabilir, ancak cihazın işletimi bundan etkilenmez.

İPUÇLARI VE ÖNERİLER

- Silindirin dönme/yuvarlama eylemi, pişirme sırasında yiyeceğin üzerindeki kaplamayı sarsarak silkeleyebileceğinden, silindire ekme kırıntıları gibi bir kaplamaya sahip yiyecekleri koymayın.
- Sıcak hava akışını kısıtlayarak pişirme süresini değiştirebileceğinden ve pişirme kalitesini etkileyebileceğinden, silindiri aşırı doldurmayın.

GERİ DÖNÜŞÜM



Tehlikeli maddelerin yol açacağı çevre ve sağlık sorunlarını önlemek için, şu sembollerden biri ile işaretlenmiş cihazlar ve şarj edilebilir ve tek kullanımlık piller genel evsel atıklarla birlikte çöpe atılmamalıdır. Elektrikli ve elektronik ürünleri ve ilgili olabilecek şarj edilebilir ve tek kullanımlık pilleri her zaman resmi, uygun bir geri dönüşüm/toplama noktasına bırakın.

Bakanlıkça tespit ve ilan edilen kullanım ömrü 7 yıldır

Taşıma ve nakliye sırasında dikkat edilecek hususlar :
Ürünü düşürmeyiniz
Darbelere maruz kalmamasını sağlayınız
Cihazı nakliye sırasında orijinal ambalajında taşıyınız.

TARIFLER

ÜÇ PEYNIRLI IZGARA PORTOBELLO MANTARLARI 4 Kişilik

Hazırlama süresi: 5-10 dakika

Pişirme süresi: 15-20 dakika

- 4 adet Portobello mantarı
- 50 gr parmesan peyniri, rendelenmiş
- 15 ml zeytinyağı
- 200 gr cheddar peyniri, rendelenmiş
- 75 gr keçi peyniri
- 2 gr paprika
- 3 diş sarımsak, ince doğranmış
- 3 gr kırık karabiber
- 2 yeşil soğan, ince doğranmış
- 4 gr düz yapraklı maydanoz, kıyılmış

1. Mantarların saplarını çıkarın ve kabuklarını soyun. Üzerlerine az miktarda zeytinyağı dökün ve tuz serpin.
2. Cheddar peyniri, sarımsak, soğan, kırık karabiber, maydanoz ve zeytinyağını bir kapta karıştırın. Karışımı mantarlar arasında eşit bölüştürün.
3. Keçi peynirini 4 eşit parçaya bölün ve mantarların üzerine ufalayın. Aynı işlemi rendelenmiş parmesan ile de gerçekleştirin. En üzerine paprikayı tüm mantarlara eşit şekilde serpin.
4. Izgara modunu seçin. Tel rafı kaseye alçak pozisyonda yerleştirin ve sonra rafa mantarları dizin. 15-20 dakika pişirin.

LIMON VE DEREOTLU IZGARA SOMON 4 Kişilik

Hazırlama süresi: 5-10 dakika

Pişirme süresi: (Somon porsiyonlarının biçim ve boyutuna bağlı olarak) 5-10 dakika

- Her biri yaklaşık 200 gr'lık 4 porsiyon somon
- 2 diş sarımsak, ince doğranmış
- 3 gr dereotu
- 1 limonun kabuğu ve suyu
- 30 ml zeytinyağı
- Tatlandırmak için tuz ve biber
- 30 ml beyaz şarap

1. Limon kabuğu, limon suyu, sarımsak, zeytinyağı ve beyaz şarabı bir kapta birbirine karıştırın.
2. Somon parçalarını bir tepsiye yerleştirin ve karışımla kaplayın. Tuz ve biberle tatlandırın.
3. Izgara modunu seçin. Tel rafı kaseye yüksek pozisyonda yerleştirin ve sonra rafa somon porsiyonlarını dizin. Somonlar matlaşmaya başlayınca dek 5-10 dakika pişirin.

OTLU VE ACI KIRMIZI BIBERLİ TAVUK ŞİŞ Yaklaşık 4 porsiyon

Hazırlama süresi: 5-10 dakika + buzdolabının dışında 20 dakika.

Pişirme süresi: 45-60 dakikas

- 1 bütün tavuk, yaklaşık 2 kg
- 3 gr taze kekik yaprağı, kıyılmış
- 3 gr acı kırmızı biber püresi
- 30 ml zeytinyağı
- 3 gr kırık karabiber
- Tatlandırmak için tuz
- 3 gr biberiye yaprağı, kıyılmış
- 4 diş sarımsak, ince doğranmış

1. Tavuğu, pişirmeden 20 dakika önce buzdolabından çıkarın.
2. Zeytinyağı, biberiye, kekik, kırık karabiber, sarımsak, acı kırmızı biber ve tuzu bir kapta karıştırın.
3. Mili tavuğun ortasından geçirin ve çatallar yardımıyla sabitleyin.
4. Karışımı tüm tavuğun üzerine oarak sürün.
5. Et Döner/Şiş modunu seçin. Mili kaseye yerleştirin ve et suyu şeffaf akıncaya dek 45-60 dakika pişirin.

HELLIM PEYNIRLI VE SEBZELİ KEBAP 5 Kişilik

Hazırlama süresi: 20-25dakika

Pişirme süresi: 15-20 dakikas

- 500 gr hellim peyniri, 20 eşit parçaya kesilmiş
- 10 adet kiraz domates
- 2 demet fesleğen
- 2 adet herhangi cinste biber, 20 eşit parçaya kesilmiş
- 1 kırmızı soğan, 10 eşit parçaya kesilmiş
- 120 ml zeytinyağı
- 3 diş sarımsak, ince doğranmış
- 1 adet dolmalık kabak, 20 eşit parçaya kesilmiş
- Tatlandırmak için tuz ve biber

1. Fesleğen, sarımsak ve zeytinyağını bir kapta karıştırın ve bir kenarda bekletin.
2. Her kebab şişine ikişer parça hellim peyniri ve biber, bir adet kiraz domates ve birer parça kırmızı soğan ve kabak takın. Fesleğenli yağ kebabların üzerine kaşıkla eşit miktarda dökün. Kebap aksesuarını ve şişleri talimatlara uygun şekilde monte edin.
3. Et Döner/Şiş modunu seçin ve kebab aksesuarını kaseye takın. 15-20 dakika pişirin.



ÇIKOLATALI PORTAKALLI ŞEKERLEMELER 6 Kişilik

Hazırlama süresi: Soğutma süresi de dahil olmak üzere 45 dakika

Piştirme süresi: 15 dakika

Ekipman: 6 adet kalıp

- 200 gr siyah çikolata (en az %54)
- 200 gr tuzsuz tereyağı
- 50 gr tuzsuz tereyağı, eritilmiş
- 140 gr ince toz şeker
- 4 büyük yumurta
- 100 gr katkısız un
- 20 gr ve ayrıca daha sonra üzerine serpmek için biraz toz kakao
- 5 gr kabartma tozu
- 2 portakalın kabuğu

1. Kalıpları bir tepsiye dizin ve yukarı doğru darbelerle içlerine fırçayla biraz eritilmiş tereyağı sürün. Kalıpları 5 dakika buzdolabında soğutun ve aynı işlemi daha fazla tereyağı ile tekrarlayın. Her kalıba biraz toz kakao serpin ve kalıpları döndürerek, tereyağlı katmanın tamamının kakao tozuyla eşit derecede kaplanmasını sağlayın. Fazla kakao tozunu hafifçe vurarak dökün.
2. Çikolata, tereyağı ve portakal kabuklarını birlikte bir kapta yavaşça eritin. Şeker ve yumurtaları ayrı bir kapta hafif ve kabarık oluncaya dek çırpın. Portakal kabuklarını çikolata karışımından çıkarın. Çikolata karışımı ile yumurta ve şekerleri bir araya getirin.
3. Un, toz kakao ve kabartma tozunu bir kaba eleyin. İyice karışuncaya dek çikolata karışımına katın.
4. Karışımı kalıplara bölüştürün ve buzdolabında en az 20 dakika soğutun.
5. Fırında Kızartma/Piştirme modunu seçin. Tel rafı kaseye alçak pozisyonda yerleştirin ve 2 dakika ısıtın. Şekerlemeleri rafın üzerine dikkatle yerleştirin ve süreyi 12-13 dakika olarak ayarlayın. Üst kısmında kabuk oluşuncaya ve şekerlemeler kalıpların yanlarından taşmaya başlayıncaya dek pişirin.
6. Piştikten sonra, servis yapmak için 1 dakika bekleyin.

PİŞİRME KILAVUZU

Aşağıdaki tablo, sık kullanılan gıda maddeleri için yaklaşık pişirme sürelerini belirtmektedir.

Yiyecek	Program	Aksesuar	Miktar	Yakl. Süre (dakika)	Sıcaklık (°C)	Notlar
Dondurulmuş kızartmalı patates	Hava ile Kızartma	Silindir	500 g 750 g	35-50 40-60	220	
Ev yapımı patates kızartması	Hava ile Kızartma	Silindir	500 g 750 g	35-45 40-60	220	Soğuk suda iki kez durulayın, suyunu süzdürün ve kağıt havlu ile kurulayın. 1 yemek kaşığı yağ ilave edin
Tavuk kanadı	Hava ile Kızartma	Raf, üst		15-20	220	Pişirme sırasında yarım tur döndürün. İyice pişmesini sağlayın.
Tavuk budu	Hava ile Kızartma	Raf, üst		20-25	220	Arada bir çevirin. İyice pişmesini sağlayın.
Tavuk göğsü	Izgara	Raf, üst		10-15	190	İyice pişmesini sağlayın.
Taze tavuk şeritleri	Izgara	Raf, alt		10-12	200	Pişirme sırasında yarım tur döndürün. İyice pişmesini sağlayın
Dondurulmuş tavuk nugget	Pişirme	Raf, alt		12-14	190	Pişirme sırasında yarım tur döndürün.
Bütün tavuk	Et/döner şiş	Et/döner şiş		45-60	190	
Hindî göğsü	Hava ile Kızartma	Raf, alt	250 g	7-10	220	Pişirme sırasında yarım tur döndürün.
Taze burger	Pişirme	Raf, üst		15-20	175	Burger köfteleri birbirine benzer boyutlarda yapın
Dondurulmuş burger	Pişirme	Raf, üst		13-18	175	Pişirme sırasında yarım tur döndürün.
Domuz pizzola	Hava ile Kızartma	Raf, üst	250 g	12-18	220	Pişirme sırasında yarım tur döndürün
Sosis	Izgara	Raf, üst		25-35	190	Pişirme sırasında yarım tur döndürün.
Beykın	Hava ile Kızartma	Raf, alt		7-40	220	
Elma dilimli tatlı patates	Hava ile Kızartma	Silindir	750 g	30-45	220	Derisini ayırmayın. 1 yemek kaşığı yağ ilave edin ve tuz ve karabiberle tatlandırın
Fırında Akdeniz sebzeleri	Hava ile Kızartma	Silindir	500 g	15-20	200	Eşit boyutlu parçalara kesin
Ev yapımı fileto balık	Hava ile Kızartma	Raf, alt		7-8	220	Pişirme sırasında yarım tur döndürün. İyice pişmesini sağlayın
Dondurulmuş fileto balık	Pişirme	Raf, alt		10-12	190	Pişirme sırasında yarım tur döndürün.
Somon	Izgara	Raf, üst	200 g	4-8	190	Pişirme süresi, boyuta bağlıdır.
Fırında karnabahar	Hava ile Kızartma	Silindir	500 g	10-15	220	Eşit boyutlu parçalara kesin, yakl. 2 cm
Fırında brüksel lahanası	Hava ile Kızartma	Silindir	300 g	15-20	220	1 yemek kaşığı yağ ilave edin
Fırında brokoli	Izgara	Silindir	500 g	15-20	190	Küçük parçalara (2 cm) kesin
Mantar	Hava ile Kızartma	Silindir	300 g	10-12	220	
Kumpir	Hava ile Kızartma	Raf, alt		30-50	220	Yağla ovun ve tuz ve karabiberle tatlandırın. Arada bir çevirin
Pane edilmiş brie peyniri	Pişirme	Raf, alt		7-10	175	Oda sıcaklığına gelince pişirin
Pizza	Pişirme	Raf, alt		5-7	200	Pide pizza/mini/dilim. Tüm ambalajı çıkarın
Et kebabı	Et/döner şiş	Şişler		15-20	190	Pişirme süresi etin boyutuna bağlıdır
Sebz kebabı	Et/döner şiş	Şişler		10-20	190	Hellim peyniri, sebzeler vb.
Sade kek	Pişirme	Raf, alt		10-15	175	Kekleri, mini kek kalıplarının içinde pişirin

Et, kümes hayvanlarını ve turevlerini özsuları tamamen çekilene dek pişirin. Balığı etli kısmı tamamen matlaşınca dek pişirin.



Citiți instrucțiunile, păstrați-le într-un loc sigur; dacă dați aparatul altcuiva, nu uitați să dați și instrucțiunile. Îndepărtați toate ambalajele înainte de folosire.

PREVEDERI IMPORTANTE DE SIGURANȚĂ

Respectați măsurile de siguranță de bază, inclusiv:

Acest aparat nu trebuie utilizat de către copii între 0 și 8 ani. Acest aparat poate fi folosit de copii peste 8 ani dacă sunt supravegheați în permanență. Acest aparat poate fi utilizat de persoane cu capacități fizice, senzoriale sau mentale reduse sau care nu au experiența și cunoștințele necesare numai dacă sunt supravegheate sau dacă au fost îndrumate cu privire la utilizarea dispozitivului într-un mod sigur și dacă înțeleg pericolele posibile. Nu lăsați dispozitivul și cablul de alimentare al acestuia la îndemâna copiilor sub 8 ani. Curățarea și întreținerea nu vor fi efectuate de copii.

Acest produs trebuie așezat pe o suprafață stabilă, cu mânerul poziționat în așa fel încât să se evite vărsarea de lichide fierbinți.

Nu conectați aparatul prin intermediul unui sistem cu temporizator sau cu comandă de la distanță.

 Suprafețele aparatului se vor încinge.

În cazul în care cablul este deteriorat, trebuie înlocuit de către fabricant, agentul de service sau orice altă persoană calificată, pentru a evita accidentele.

 Nu scufundați corpul aparatului în lichid.

- Nu folosiți alte accesorii sau atașamente decât cele furnizate de noi.
- Nu folosiți aparatul în niciun alt scop decât cel descris în aceste instrucțiuni.
- Nu operați aparatul dacă este stricat sau nu funcționează corect.
- Nu folosiți obiecte metalice sau ascuțite, veți deteriora suprafețele neaderente.

EXCLUSIV PENTRU UZ CASNIC

SCHIȚE

- | | | |
|-----------------------------|--------------------------|----------------------------------|
| 1. Capac | 7. Mecanism de acționare | 13. Furci pentru rotisor |
| 2. Comenzi ecran/tactile | 8. Capac cilindru | 14. Rotor |
| 3. Element de încălzire | 9. Cilindru | 15. Țepușe pentru frigărui (x10) |
| 4. Mânerul cuvei | 10. Mânere cilindru | 16. Suporturi pentru kebab |
| 5. Cuvă | 11. Grătar pliabil | |
| 6. Buton de eliberare capac | 12. Clești | |

ÎNAINTE DE PRIMA UTILIZARE





- Este posibil ca noul element să emane fum la început. Nu trebuie să vă îngrijorați. Asigurați-vă că încăperea este bine aerisită la primele utilizări.
- Spălați manual piesele detașabile. Clătiți-le și apoi uscați-le.

ECRANUL

Pe durata utilizării, ecranul afișează pe rând temperatura actuală și timpul prestabilite ale programului selectat. Dacă un program rulează deja, ecranul va afișa timpul de funcționare rămas. Când este afișată temperatura, butonul temperatură (ⓘ) clipește. Când este afișată durata, butonul timp (⊖) clipește.

GHID DE PROGRAME

Puteți modifica temperatura și timpul de funcționare prestabilite ale programului.

Program	Setări prestabilite		Interval reglabil	
	Temperatură °C	Timp (minute)	Temperatură °C	Timp (minute)
Prăjire cu aer 	220	30	150 - 220	1 - 60
Frigere/Coacere 	175	30	100 - 220	1 - 60
Grill 	190	15	100 - 220	1 - 60
Rotisor 	190	30	120 - 220	1 - 60

- Pentru a selecta un program, apăsați butonul corespunzător indicat mai sus.
- Pentru a modifica temperatura, atingeți mai întâi butonul temperatură (ⓘ) apoi folosiți săgețile sus (▲) și jos (▼) pentru a selecta temperatura dorită.
- Pentru a modifica timpul de funcționare, atingeți mai întâi butonul timp (⊖) apoi folosiți săgețile sus (▲) și jos (▼) pentru a selecta timpul dorit.
- În timpul unui program, dacă este necesar, puteți modifica setările de timp și temperatură folosind aceeași metodă.

GRĂTARUL

Înainte de utilizare, desfaceți și prindeți picioarele grătarului, exact ca în imagine (fig. E). Grătarul furnizat poate fi așezat în poziția de sus (fig. F) pentru ca alimentele să fie aproape de elementul de încălzire, sau în poziția de jos (fig. G) pentru ca alimentele să fie la distanță de elementul de încălzire. Pentru o depozitare ușoară, picioarele grătarului pot fi pliate.

PRĂJIREA CU AER

1. Scoateți din priză cablul friteuzei Cyclofry plus.
2. Așezați alimentele pe care doriți să le prăjiți în cilindru. Nu umpleți cilindrul excesiv. Lăsați suficient spațiu pentru ca aerul să circule și ingredientele să se miște liber (fig. A).
3. Așezați capacul peste cilindru (fig. B).
4. Introduceți mecanismul de acționare în orificiul din cuvă (fig. C).
5. Coborâți cilindrul până când cele 2 orificii din mâner se înfig în cele 2 cleme din corpul friteuzei (fig. D). Dacă cele 2 cleme nu trec peste orificiile din mâner, capacul nu se va închide.
6. Introduceți în priză cablul friteuzei Cyclofry plus. Unitatea va emite un semnal sonor și ecranul se va aprinde pentru scurt timp.
7. Atingeți butonul de pornire (⏻).
8. Ecranul se aprinde și afișează programele disponibile.
9. Atingeți butonul (☺) pentru a selecta programul Prăjire cu aer.
10. Ecranul afișează pe rând temperatura și timpul de funcționare prestabilite ale programului (consultați ECRANUL). Puteți modifica oricare dintre aceste setări (consultați GHIDUL DE PROGRAME).
11. Modificați setările după cum doriți sau acceptați-le pe cele prestabilite. Atingeți butonul de pornire (⏻) pentru a porni programul.
12. După terminarea programului, ecranul se va stinge (cu excepția butonului de pornire) și ventilatorul va funcționa timp de încă 20 de secunde. După 20 de secunde, friteuza dvs. Cyclofry plus va emite 5 semnale sonore și apoi se va opri.

Scoaterea cilindrului

1. Deschideți capacul. Aveți grijă la aburul sau aerul cald emanate.
2. Folosiți cele două mâner pentru a scoate cilindrul. Deoarece cilindrul și zonele din apropiere sunt FIERBINȚI, vă recomandăm să folosiți mănuși pentru cuptor.
3. Apăsați cilindrul (spre spatele unității), apoi ridicați ușor în sus capătul aflat cel mai aproape de dumneavoastră până când iese din marginea cuvei.
4. Ridicați cilindrul complet din cuvă și așezați-l pe o suprafață termorezistentă.
5. Scoateți cu grijă capacul cilindrului și răsturnați conținutul.

FUNCȚIA GRILL

Funcția grill este perfectă pentru frigerea sau rumenirea alimentelor. Folosiți-l întocmai ca un grătar obișnuit, aducând alimentele mai aproape de căldură cu ajutorul grătarului.

1. Scoateți din priză cablul friteuzei Cyclofry plus.
 2. Introduceți grătarul în cuvă. Așezați-l în poziția de sus.
 3. Introduceți în priză cablul friteuzei Cyclofry plus. Unitatea va emite un semnal sonor și ecranul se va aprinde pentru scurt timp.
 4. Atingeți butonul de pornire (⏻).
 5. Ecranul se aprinde și afișează programele disponibile.
 6. Atingeți butonul (☺) pentru a selecta programul Grill.
 7. Ecranul afișează pe rând temperatura și timpul de funcționare prestabilite ale programului (consultați ECRANUL). Puteți modifica oricare dintre aceste setări (consultați GHIDUL DE PROGRAME).
 8. Modificați setările după cum doriți sau acceptați-le pe cele prestabilite.
 9. Atingeți butonul de pornire (⏻) pentru a porni programul.
 10. După terminarea programului, ecranul se va stinge (cu excepția butonului de pornire) și ventilatorul va funcționa timp de încă 20 de secunde. După 20 de secunde, friteuza dvs. Cyclofry plus va emite 5 semnale sonore și apoi se va opri.
 11. Deschideți capacul. Aveți grijă la aburul sau aerul cald emanate.
 12. Puteți folosi cleștii pentru a îndepărta grătarul cu grijă. Vă recomandăm să folosiți mănuși pentru cuptor.
- Programul poate fi oprit în orice moment prin deschiderea capacului. Închideți capacul pentru a relua programul.
 - Pentru a opri programul, apăsați butonul de pornire (⏻). Programul se va opri și ventilatorul va continua să funcționeze timp de 20 de secunde. Orice setări de programe se vor pierde.

FRIGEREA/COACEREA

1. Scoateți din priză cablul friteuzei Cyclofry plus.
2. Alimentele pot fi gătite direct în cuvă (de ex. prăjiturile).
3. Alimentele pot fi așezate direct pe grătar sau într-un recipient special pentru cuptor și de dimensiuni corespunzătoare.
4. Introduceți în priză cablul friteuzei Cyclofry plus. Unitatea va emite un semnal sonor și ecranul se va aprinde pentru scurt timp.
5. Atingeți butonul de pornire (⏻).
6. Ecranul se aprinde și afișează programele disponibile.
7. Atingeți butonul (☺) pentru a selecta programul Frigere/Coacere.
8. Ecranul afișează pe rând temperatura și timpul de funcționare prestabilite ale programului (consultați ECRANUL). Puteți modifica oricare dintre aceste setări (consultați GHIDUL DE PROGRAME).
9. Modificați setările după cum doriți sau acceptați-le pe cele prestabilite.
10. Atingeți butonul de pornire (⏻) pentru a porni programul.
11. După terminarea programului, ecranul se va stinge (cu excepția butonului de pornire) și ventilatorul va funcționa timp de încă 20 de secunde. După 20 de secunde, friteuza dvs. Cyclofry plus va emite 5 semnale sonore și apoi se va opri.



12. Deschideți capacul. Aveți grijă la aburul sau aerul cald emanate.
 13. Puteți folosi cleștii pentru a îndepărta grătarul cu grijă. Vă recomandăm să folosiți mănuși pentru cuptor.
- Programul poate fi oprit în orice moment prin deschiderea capacului. Închideți capacul pentru a relua programul.
 - Pentru a opri programul, apăsați butonul de pornire (⏻). Programul se va opri și ventilatorul va continua să funcționeze timp de 20 secunde. Orice setări de programe se vor pierde.

ACCESORIUL ROTISOR

Accesoriul rotisor învârte încet alimentele sub elementul de încălzire pentru o gătire uniformă. Funcția este ideală pentru bucățile mari de carne sau puiul întreg.

1. Introduceți una dintre furcile pentru rotisor pe tijă și strângeți șurubul. Înfigeți carnea pe tijă, apoi introduceți a doua furcă, exact ca în imagine (fig. H). Strângeți șurubul furcii pentru a ține carnea în poziție.
 2. Introduceți capătul mecanismului de acționare a tijei în orificiul din cuvă (fig. J).
 3. Coborâți celălalt capăt al tijei pe suportul din interiorul cuvei (fig. K).
 4. Introduceți în priză cablul friteuzei Cyclofry plus. Unitatea va emite un semnal sonor și ecranul se va aprinde pentru scurt timp.
 5. Atingeți butonul de pornire (⏻).
 6. Ecranul se aprinde și afișează programele disponibile.
 7. Atingeți butonul (←→) pentru a selecta programul Rotisor.
 8. Ecranul afișează pe rând temperatura și timpul de funcționare prestabilite ale programului (consultați ECRANUL). Puteți modifica oricare dintre aceste setări (consultați GHIDUL DE PROGRAME).
 9. Modificați setările după cum doriți sau acceptați-le pe cele prestabilite.
 10. Atingeți butonul de pornire (⏻) pentru a porni programul.
 11. După terminarea programului, ecranul se va stinge (cu excepția butonului de pornire) și ventilatorul va funcționa timp de încă 20 de secunde. După 20 de secunde, friteuza dvs. Cyclofry plus va emite 5 semnale sonore și apoi se va opri.
 12. Deschideți capacul. Aveți grijă la aburul sau aerul cald emanate.
 13. Puteți folosi cleștii pentru a îndepărta grătarul cu grijă. Vă recomandăm să folosiți mănuși pentru cuptor.
- Programul poate fi oprit în orice moment prin deschiderea capacului. Închideți capacul pentru a relua programul.
 - Pentru a opri programul, apăsați butonul de pornire (⏻). Programul se va opri și ventilatorul va continua să funcționeze timp de 20 secunde. Orice setări de programe se vor pierde.

ACCESORIUL PENTRU KEBAB

Accesoriul pentru kebab este ideal pentru prepararea kebabului etc. Acesta învârte încet alimentele sub elementul de încălzire pentru o gătire uniformă. Accesoriul poate susține 10 țepușe pentru frigărui.

1. Introduceți placa circulară de suport pentru kebab pe tijă. Așezați această placă astfel încât partea cu șurubul să fie la același capăt cu cuplajul negru de acționare. Introduceți placa care prezintă fante în margine, pe tijă, cu șurubul orientat spre exterior, spre deosebire de cealaltă placă. Pe suprafața tijei există două adâncituri. Atunci când fixați plăcile, asigurați-vă că șuruburile intră în adânciturile de pe tijă înainte să le strângeți (fig. L).
2. Înfigeți alimentele pe țepușele pentru frigărui. Montați capătul țepușei într-un orificiu din placă (fig. M).
3. Montați celălalt capăt în fanta opusă orificiului (fig. N).
4. Împingeți țepușa înainte până când capătul curbat al acesteia se fixează în orificiul de sub fantă (fig. P).
5. După ce ați montat toate țepușele, introduceți accesoriul pentru kebab în cuvă întocmai ca pentru accesoriul rotisor.
6. Folosiți friteuza Cyclofry plus în același mod ca atunci când utilizați accesoriul rotisor (consultați ACCESORIUL ROTISOR).

ÎNGRIJIREA ȘI ÎNTREȚINEREA

1. Scoateți aparatul din priză și lăsați-l să se răcească.
2. Cuva poate fi scoasă din unitatea principală pentru a fi curățată.
3. Ștergeți suprafețele interioare și exterioare ale aparatului cu o cârpă umedă.
4. Spălați manual piesele detașabile, clătiți-le și apoi uscați-le.
5. Atunci când remontați cuva, asigurați-vă că ați introdus-o complet în corpul aparatului.

 Puteți spăla aceste componente în mașina de spălat vase.

Mediul extrem din interiorul mașinii de spălat vase poate afecta suprafețele. Va fi afectat doar aspectul acestora, nu va fi afectată funcționarea aparatului.

SUGESTII ȘI SFATURI

Nu introduceți alimente cu crustă, precum firimiturile de pâine, în cilindru deoarece acțiunea de rotire/rostogolire a cilindrului va desprinde crusta de pe alimente în timpul preparării.

Nu umpleți cilindru excesiv, deoarece acest lucru poate limita fluxul de aer cald, ceea ce poate modifica timpul de preparare și afecta calitatea alimentelor.

RECICLAREA



Pentru a evita problemele de mediu și de sănătate cauzate de substanțele periculoase, aparatele și bateriile reîncărcabile și cele obișnuite marcate cu unul dintre aceste simboluri, nu trebuie eliminate împreună cu deșeurile municipale nesortate. Eliminați întotdeauna produsele electrice și electronice și, după caz, bateriile reîncărcabile și cele obișnuite, la un punct de reciclare/colectare corespunzător.

REȚETE

CIUPERCI PORTOBELLO PE GRĂTAR CU TREI TIPURI DE BRÂNZĂ 4 Porții

Timp de pregătire: 5-10 minute

Timp de gătire: 15-20 minute

- 4 ciuperci Portobello
- 200 g brânză Cheddar rasă
- 3 căței de usturoi, tăiați fin cubulețe
- 2 cepe verzi, tăiate fin cubulețe
- 50 g parmezan ras
- 75 g brânză de capră
- 3 g piper negru pisat
- 4 g frunze de pătrunjel, tocate
- 15 ml ulei de măsline
- 2 g paprica

1. Scoateți codița și descojiți ciupercile. Stropiți cu ulei de măsline și condimentați.
2. Amestecați împreună brânza Cheddar, usturoiul, ceapa, piperul negru zdrobit, pătrunjelul și uleiul de măsline. Împărțiți egal amestecul între ciuperci. Faceți același lucru și cu parmezanul ras.
3. Împărțiți brânza de capră în 4 părți egale și presărați peste ciuperci. Presărați paprica uniform peste.
4. Selectați modul Grill. Puneți grătarul în bol în poziția inferioară și puneți ciupercile pe el. Gătiți pentru 15-20 de minute.

SOMON PE GRĂTAR CU LĂMÂIE ȘI MĂRAR 4 Porții

Timp de pregătire: 5-10 minute

Timp de gătire: 5-10 minute, în funcție de forma și mărimea porțiilor de somon

- 4 porții de somon de aprox. 200 g fiecare
- Sucul și coaja de la o lămâie
- 2 căței de usturoi, tocați fin
- 30 ml ulei de măsline
- 30 ml vin alb
- 3 g frunze de mărar
- Sare și piper după gust

1. Amestecați împreună coaja și zeama de lămâie, usturoiul, uleiul de măsline și vinul alb.
2. Puneți porțiile de somon pe o tavă și acoperiți cu amestecul. Condimentați.
3. Selectați modul Grill. Puneți grătarul în bol pe poziția superioară și puneți somonul pe grătar. Gătiți pentru 5-10 minute, până ce somonul începe să cojească.

PUI LA ROTISOR CU IERBURI ȘI CHILI Porții: aprox. 4

Timp de pregătire: 5-10 minute, plus 20 de minute din frigider

Timp de gătire: 45-60 minute

- 1 pui întreg, aprox. 2 kg
- 30 ml ulei de măsline
- 3 g frunze de rozmarin, tocate
- 3 g frunze de cimbru, tocate
- 3 g piper negru zdrobit
- 4 căței de usturoi, tăiați fin
- 3 g pastă de chili
- Sare după gust

1. Scoateți puiul de la frigider cu 20 de minute înainte de gătire.
2. Amestecați împreună uleiul de măsline, rozmarinul, cimbrul, piperul măcinat, usturoiul, chilli-ul și sarea.
3. Introduceți tija prin mijlocul puiului și fixați-o folosind furcile.
4. Ungeți tot puiul cu amestecul.
5. Selectați modul Rotisor. Fixați tija în bol și gătiți pentru 45-60 de minute până se scurg toate sucurile.

KEBAB DIN BRÂNZĂ HALOUMI ȘI LEGUME 5 Porții

Timp de pregătire: 20-25 minute

Timp de gătire: 15-20 minute

- 500 g brânză haloumi, tăiată în 20 de bucăți egale
- 2 ardei grași colorați, tăiați în 20 de bucăți egale
- 10 roșii cherry
- 1 ceapă roșie, tăiată în 10 bucăți egale
- 1 dovlecel, tăiat în 20 de bucăți egale
- 2 legături de busuioc
- 120 ml ulei de măsline
- 3 căței de usturoi, tăiați fin
- Sare și piper după gust

1. Dați prin blender busuiocul, usturoiul și uleiul de măsline și lăsați amestecul deoparte.
2. Pe fiecare țepușă de kebab puneți câte 2 bucăți de brânză haloumi și ardei gras, o roșie cherry, o bucată de ceapă roșie și dovlecel. Turnați uleiul cu busuioc peste țepușe. Montați accesoriul pentru kebab și țepușele conform instrucțiunilor din manual.
3. Selectați modul Rotisor și fixați accesoriul și fixați accesoriul pentru kebab în cuvă. Gătiți timp de 15-20 de minute.

FONDANTE DE CIOCOLATĂ CU PORTOCAL 6 PORȚII

Timp de pregătire: 45 minute inclusiv timpul necesar pentru refrigerare

Timp de gătire: 15 minute

Echipament: 6 forme.

- 200 g ciocolată neagră (cel puțin 54%)
- 200 g unt fără sare
- 50 g unt fără sare, topit
- 140 g zahăr pudră
- 4 ouă mari
- 100 g făină albă
- 20 g pudră de cacao și suplimentar pentru acoperire
- 5 g praf de copt
- Coaja de la 2 portocale

1. Puneți formele pe o tavă și ungeți cu ajutorul unei pensule o parte din untul topit folosind mișcări de jos în sus. Puneți la frigider formele pentru 5 minute și repetați procesul de mai sus cu mai mult unt. Puneți puțină pudră de cacao în fiecare formă și rotiți formele până ce învelișul de unt este acoperit uniform cu praf de cacao. Scuturați excesul de praf de cacao.
2. Topiți încet împreună ciocolata, untul și coaja de portocale. Separat, bateți împreună zahărul și ouăle până se obține o consistență ușoară și pufoasă. Îndepărtați coaja de portocale din amestecul de ciocolată. Combinați amestecul de ciocolată cu ouăle și zahărul.



3. Cerneți făina, pudra de cacao și praful de copt. Turnați treptat în amestecul de ciocolată până se omogenizează.
4. Împărțiți amestecul între forme și puneți la frigider pentru cel puțin 20 de minute.
5. Selectați modul de Frigere/Coacere. Puneți grătarul în bol în poziția inferioară și încălziți pentru 2 minute. Puneți cu grija fondantele pe grătar și selectați timpul pentru 12-13 minute. Coaceți până ce începe să se formeze o crustă și fondantele încep să se îndepărteze de marginile formelor
6. Odată pregătite, lăsați să se răcească pentru 1 minut înainte de a le servi.

GHID DE GĂTIRE

Următorul tabel vă indică timpul aproximativ de gătire pentru alimentele obișnuite.

Alimente	Program	Accesorii	Cantitate	Timp aprox. (min.)	Temperatură (°C)	Note
Cartofi pai congelați	Prăjire cu aer	Cilindru	500 g	35-50	220	
			750 g	40-60		
Cartofi pai de casă	Prăjire cu aer	Cilindru	500 g	35-45	220	Clătiți de două ori în apă rece, scurgeți și tamponați cu prosop din hârtie. Adăugați 1 lingură de ulei
			750 g	40-60		
Aripioare de pui	Prăjire cu aer	Grătar, poziția de sus		15-20	220	Întoarceți la jumătatea timpului de preparare. Asigurați-vă că este gătit uniform.
Ciocănele de pui	Prăjire cu aer	Grătar, poziția de sus		20-25	220	Întoarceți la anumite intervale. Asigurați-vă că este gătit uniform.
Piept de pui	Grill	Grătar, poziția de sus		10-15	190	Asigurați-vă că este gătit uniform.
Felii proaspete de pui	Grill	Grătar, poziția de jos		10-12	200	Întoarceți la jumătatea timpului de preparare. Asigurați-vă că este gătit uniform
Bulgărași de pui congelați	Coacere	Grătar, poziția de jos		12-14	190	Întoarceți la jumătatea timpului de preparare.
Pui întreg	Rotisor	Rotisor		45-60	190	
Piept de curcan	Prăjire cu aer	Grătar, poziția de jos	250 g	7-10	220	Întoarceți la jumătatea timpului de preparare.
Burgeri proaspeți	Coacere	Grătar, poziția de sus		15-20	175	Burgerii trebuie să fie de dimensiuni egale
Burgeri congelați	Coacere	Grătar, poziția de sus		13-18	175	Întoarceți la jumătatea timpului de preparare.
Cotlet de porc	Prăjire cu aer	Grătar, poziția de sus	250 g	12-18	220	Întoarceți la jumătatea timpului de preparare
Cărnați	Grill	Grătar, poziția de sus		25-35	190	Întoarceți la jumătatea timpului de preparare.
Bacon	Prăjire cu aer	Grătar, poziția de jos		7-40	220	
Cartofi dulci wedges	Prăjire cu aer	Cilindru	750 g	30-45	220	În coajă. Adăugați 1 lingură de ulei și condimentați
Legume mediteraneene la cuptor	Prăjire cu aer	Cilindru	500 g	15-20	200	Tăiați în bucăți egale
Crochete de pește de casă	Prăjire cu aer	Grătar, poziția de jos		7-8	220	Întoarceți la jumătatea timpului de preparare. Asigurați-vă că este gătit uniform
Crochete de pește congelate	Coacere	Grătar, poziția de jos		10-12	190	Întoarceți la jumătatea timpului de preparare.
Somon	Grill	Grătar, poziția de sus	200 g	4-8	190	Timpul de gătire depinde de dimensiune.
Conopidă la cuptor	Prăjire cu aer	Cilindru	500 g	10-15	220	Tăiați în bucăți egale de aprox. 2 cm
Varză de Bruxelles la cuptor	Prăjire cu aer	Cilindru	300 g	15-20	220	Adăugați 1 lingură de ulei
Broccoli la cuptor	Grill	Cilindru	500 g	15-20	190	Tăiați în bucăți mici (2 cm)
Ciuperci	Prăjire cu aer	Cilindru	300 g	10-12	220	
Cartof copt umplut	Prăjire cu aer	Grătar, poziția de jos		30-50	220	Acoperiți cu ulei și condimentați. Întoarceți la anumite intervale
Wedges de brânză brie	Coacere	Grătar, poziția de jos		7-10	175	Gătiți când produsul este la temperatura camerei
Pizza	Coacere	Grătar, poziția de jos		5-7	200	Pizza pe pitta/Mini/felie. Îndepărtați toate ambalajele
Kebab din carne	Rotisor	Țepușe pentru frigarui		15-20	190	Timpul de gătire depinde de dimensiunea bucății de carne
Kebab din legume	Rotisor	Țepușe pentru frigarui		10-20	190	Brânză haloumi, legume etc.
Prăjituri simple	Coacere	Grătar, poziția de jos		10-15	175	Coaceți prăjiturile în formele de briose

Gătiți carnea, puiul sau derivatele până când se evaporă sucul. Gătiți peștele până când carnea devine opacă.



Прочетете инструкциите, запазете ги и ги предавайте, ако предавате и уреда. Отстранете всички опаковки преди употреба.

ВАЖНИ ПРЕДПАЗНИ МЕРКИ

Следвайте основните мерки за безопасност, включително:

Уредът не трябва да се използва от деца до 8-годишна възраст. Ако се използва от деца над 8 години, те трябва да бъдат наблюдавани. Този уред може да се използва лица с ограничени физически, сензорни или умствени способности или липса на опит и знания, при положение че са контролирани или са получили указания, как да се използва

уредът по безопасен начин и ако разбират свързаните с това рискове. Пазете уреда и кабела далеч от достига на деца под 8 години. Почистването и поддръжката не трябва да се извършват от деца.

Продуктът трябва да се постави върху стабилна повърхност, като дръжките следва да са поставени така, че да се избегне изтичане на горещи течности.

Не свързвайте уреда чрез таймер или система за дистанционно управление.

 Повърхността на уреда ще се нагорещи по време на употреба.

Ако кабелът е повреден, върнете уреда за да се избегне всякакъв риск.

 Не потапяйте тялото на уреда в течност.

- Не използвайте аксесоари или приставки, различни от тези, предоставени от нас.
- Не използвайте уреда за други цели, освен тези, описани в настоящите инструкции.
- Не използвайте уреда, ако е повреден или не работи изрядно.
- Не използвайте метални или остри предмети, тъй като те ще повредят незалепащите повърхности.

САМО ЗА ДОМАШНА УПОТРЕБА



ИЛЮСТРАЦИИ

- | | | |
|-------------------------------------|------------------------|----------------------------------|
| 1. Капак | 7. Задвижващ вал | 13. Вилици за въртене |
| 2. Екран/сензорни регулатори | 8. Капак на барабана | 14. Шпиндел |
| 3. Нагревателен елемент | 9. Барабан | 15. Шишове (x10) |
| 4. Дръжки на кошницата | 10. Дръжки на барабана | 16. Плочи за държане на шишовете |
| 5. Кошница | 11. Сгъваема поставка | |
| 6. Бутон за освобождаване на капака | 12. Щипци | |

ПРЕДИ ПЪРВОНАЧАЛНО ИЗПОЛЗВАНЕ





- Възможно е в началото от новия нагревател да пуши, но това е нормално. По време на първите няколко ползвания се уверете, че помещението е добре проветрено.
- Измийте отделящите се части на ръка. След това изплакнете и изсушете изцяло.







ЕКРАН

По време на употреба екранът редува показване на текущата температура и програмираното време за съответната избрана програма. Ако програмата вече работи, екранът ще показва оставащото време на програмата. При показване на температурата бутонът за температурата () ще светне. При показване на времето бутонът за времето () ще светне.

НАСОКИ ЗА ПРОГРАМИ

Можете да смените температурата и времетраенето на програмата по подразбиране.

Програма	Програма		Регулираем обхват	
	Температура °C	Време (мин.)	Температура °C	Време (мин.)
Пържене с въздух 	220	30	150 - 220	1 - 60
Препичане/Печене 	175	30	100 - 220	1 - 60
Скара 	190	15	100 - 220	1 - 60
Въртене на шиш 	190	30	120 - 220	1 - 60

- За да изберете програма, натиснете съответния бутон, показан по-горе.
- За да смените температурата, първо докоснете бутона за температурата () след което използвайте горната () и долната () стрелка, за да изберете желаната температура.
- За да смените времетраенето на програмата, първо докоснете бутона за времето () след което използвайте горната () и долната () стрелка, за да изберете желаното време.
- Ако е необходимо, може да промените настройките за време и температура, като използвате същия метод, докато трае програмата.

ПОСТАВКА

Преди употреба разгънете и застопорете крачетата на поставката, както е показано (фиг. Е). Доставената поставка може да бъде поставена в горна позиция (фиг. F), като храната е по-близо до нагревателния елемент, или в ниска позиция (фиг. G), като храната е по-далеч от нагревателния елемент. Крачетата на поставката могат да се сгъват за съхранение.

ПЪРЖЕНЕ С ВЪЗДУХ

1. Изключете вашия Cuscofry plus от контакта.
2. Поставете продуктите за пържене в барабана. Не препълвайте барабана. Оставете достатъчно място за циркулиране на въздуха и свободно движение на продуктите (фиг. А).
3. Поставете капака върху барабана (фиг. В).
4. Поставете задвижващия вал в отвора на кошницата (фиг. С).
5. Спуснете барабана надолу, докато двата отвора в дръжките застанат в двата щифта на тялото на фритюрника (фиг. D). Капакът няма да се затвори, докато щифтовете не преминат през отворите на дръжката.
6. Включете вашия Cuscofry plus в контакта. Уредът ще издаде звуков сигнал и екранът ще светне за кратко.
7. Докоснете захранващия бутон (⏻).
8. Екранът светва и показва наличните програми.
9. Докоснете бутона (🌀) за да изберете програмата Пържене с въздух.
10. Екранът ще редува показване на температурата и времетраенето по подразбиране на програмата (вижте ЕКРАН). Може да промените която и да е от тези настройки (вижте НАСОКИ ЗА ПРОГРАМИ).
11. Променете настройките по желание или приемете тези по подразбиране. Докоснете захранващия бутон (⏻), за да включите програмата.
12. След приключване на програмата, екранът ще се изключи (без захранващия бутон), а вентилаторът ще продължи да работи в продължение на 20 секунди. След 20 секунди вашият Cuscofry plus ще издаде 5 звукови сигнала и ще се изключи.

Изваждане на барабана.

1. Отворете капака. Внимавайте, тъй като от уреда излизат пара и горещ въздух.
2. Използвайте двете дръжки, за да извадите барабана. Препоръчваме използването на кухненски топлоустойчиви ръкавици, тъй като барабанът и заобикалящите части ще са НАГОРЕЩЕНИ.
3. Натиснете барабана на разстояние (към задната част на уреда), след което повдигнете най-близкия до вас край на барабана леко нагоре, докато се покаже ръбът на кошницата.
4. Извадете барабана от кошницата и го поставете върху топлоустойчива повърхност.
5. Внимателно свалете капака на барабана и извадете съдържанието.

ЗАПИЧАНЕ НА СКАРА

Тази функция е перфектна за запичане на скара, приготвяне на хрупкава храна или запържване. Използвайте като конвенционална скара, като приближавате храната до нагръваните части чрез поставката.

1. Изключете вашия Cuscofry plus от контакта.
 2. Сложете поставката в кошницата. Използвайте я в горна позиция.
 3. Включете вашия Cuscofry plus в контакта. Уредът ще издаде звуков сигнал и екранът ще светне за кратко.
 4. Докоснете захранващия бутон (⏻).
 5. Екранът светва и показва наличните програми.
 6. Докоснете бутона (🍖) за да изберете програмата Скара.
 7. Екранът ще редува показване на температурата и времетраенето по подразбиране на програмата (вижте ЕКРАН). Може да промените която и да е от тези настройки (вижте НАСОКИ ЗА ПРОГРАМИ).
 8. Променете настройките по желание или приемете тези по подразбиране.
 9. Докоснете захранващия бутон (⏻), за да включите програмата.
 10. След приключване на програмата, екранът ще се изключи (без захранващия бутон), а вентилаторът ще продължи да работи в продължение на 20 секунди. След 20 секунди вашият Cuscofry plus ще издаде 5 звукови сигнала и ще се изключи.
 11. Отворете капака. Внимавайте, тъй като от уреда излизат пара и горещ въздух.
 12. Може да използвате щипки, за да извадите внимателно решетката. Препоръчваме използването на кухненски топлоустойчиви ръкавици
- Може да поставите програмата на пауза по всяко време, като отворите капака. Затворете капака и програмата ще се възобнови.
 - За да спрете програмата, натиснете захранващия бутон (⏻). Програмата ще спре, а вентилаторът ще продължи да работи в продължение на 20 секунди. Всички настройки на програмата ще бъдат изтрети.

ПРЕПИЧАНЕ/ПЕЧЕНЕ

1. Изключете вашия Cuscofry plus от контакта.
2. Поставете решетката в кошницата. Използвайте я в ниската позиция. Храната може да се пече и директно в кошницата (напр. кексове).
3. Храната може да се постави директно върху поставката или в огнеупорен съд с подходящ размер.
4. Включете вашия Cuscofry plus в контакта. Уредът ще издаде звуков сигнал и екранът ще светне за кратко.
5. Докоснете захранващия бутон (⏻).
6. Екранът светва и показва наличните програми.
7. Докоснете бутона (🍲), за да изберете програмата Препичане/Печене.



8. Екранът ще редува показване на температурата и времетраенето по подразбиране на програмата (вижте ЕКРАН). Може да промените която и да е от тези настройки (вижте НАСОКИ ЗА ПРОГРАМИ).
 9. Променете настройките по желание или приемете тези по подразбиране.
 10. Докоснете захранващия бутон (⏻), за да включите програмата.
 11. След приключване на програмата, екранът ще се изключи (без захранващия бутон), а вентилаторът ще продължи да работи в продължение на 20 секунди. След 20 секунди вашият Суclofry plus ще издаде 5 звукови сигнала и ще се изключи.
 12. Отворете капака. Внимавайте, тъй като от уреда излизат пара и горещ въздух.
 13. Може да използвате щипки, за да извадите внимателно решетката. Препоръчваме използването на кухненски топлоустойчиви ръкавици
- Може да поставите програмата на пауза по всяко време, като отворите капака. Затворете капака и програмата ще се възобнови.
 - За да спрете програмата, натиснете захранващия бутон (⏻). Програмата ще спре, а вентилаторът ще продължи да работи в продължение на 20 секунди. Всички настройки на програмата ще бъдат изтрити.

ПРИСТАВКА ЗА ВЪРТЕНЕ

Приставката за въртене бавно завърта храната под нагревателния елемент за постигане на равномерно приготвяне, идеално за по-големи парчета месо и цели пилета.

1. Плъзнете една от вилиците за въртене върху шпиндела и затегнете винта. Набодете месото върху шпиндела и плъзнете отгоре другата вилица, както е показано (фиг. Н). Затегнете винта върху вилицата, за да задържите месото.
 2. Поставете края на задвижващия вал на шпиндела в отвора на кошницата (фиг. J).
 3. Спуснете другия край на шпиндела върху носещата скоба в кошницата (фиг. К).
 4. Включете вашия Суclofry plus в контакта. Уредът ще издаде звуков сигнал и екранът ще светне за кратко.
 5. Докоснете захранващия бутон (⏻).
 6. Екранът светва и показва наличните програми.
 7. Докоснете бутон (⏻), за да изберете програмата Въртене на шиш.
 8. Екранът ще редува показване на температурата и времетраенето по подразбиране на програмата (вижте ЕКРАН). Може да промените която и да е от тези настройки (вижте НАСОКИ ЗА ПРОГРАМИ).
 9. Променете настройките по желание или приемете тези по подразбиране.
 10. Докоснете захранващия бутон (⏻), за да включите програмата.
 11. След приключване на програмата, екранът ще се изключи (без захранващия бутон), а вентилаторът ще продължи да работи в продължение на 20 секунди. След 20 секунди вашият Суclofry plus ще издаде 5 звукови сигнала и ще се изключи.
 12. Отворете капака. Внимавайте, тъй като от уреда излизат пара и горещ въздух.
 13. Използвайте щипците и внимателно извадете поставката. Препоръчваме използването на кухненски топлоустойчиви ръкавици.
- Може да поставите програмата на пауза по всяко време, като отворите капака. Затворете капака и програмата ще се възобнови.
 - За да спрете програмата, натиснете захранващия бутон (⏻). Програмата ще спре, а вентилаторът ще продължи да работи в продължение на 20 секунди. Всички настройки на програмата ще бъдат изтрити.

ПРИСТАВКА ЗА ШИШЧЕТА

Приставката за шишчета е идеална за приготвяне на шишчета и др. – тя внимателно върти храната под нагревателния елемент за равномерно приготвяне. Приставката може да задържи 10 шиша.

1. Плъзнете кръглия държач за шиш върху шпиндела. Ориентирайте тази плоча така, че частта с винта в нея да застане в същия край като черния задвижващ куплунг. Плъзнете плочата със слотове по ръба върху шпиндела така, че винтът да е разположен от външната страна на обрънат към външната страна спрямо другата плоча. На лицевата страна на шпиндела има две вдлъбнатини. Когато закрепвате плочите, уверете се, че винтовете влизат във вдлъбнатините на шпиндела преди затягане (фиг. L).
2. Поставете храната върху шишовете. Поставете края на шиша в отвор в плочата (фиг. M).
3. Поставете другия край в слота срещу отвора (фиг. N).
4. Натиснете шиша напред, докато извитият край на шиша се закрепва в отвора под слота (фиг. P).
5. След като монтирате всички шишове, поставете приставката за шишчета в кошницата по същия начин, както приставката за въртене.
6. Използвайте вашия Суclofry plus по същия начин, както при използване на приставката за въртене (вижте ПРИСТАВКА ЗА ВЪРТЕНЕ).

ГРИЖИ И ПОДДРЪЖКА

1. Изключете уреда от контакта и го оставете да изстине.
2. За почистване извадете кошницата от основното тяло чрез повдигане.
3. Почистете вътрешните и външните повърхности на уреда с влажна кърпа.
4. Измийте на ръка отделящите се части, изплакнете и оставете да изсъхнат.
5. Когато поставите кошницата обратно, задължително я натиснете докрай в тялото на уреда.



Може да измиете тези части в съдомиялна машина.

Екстремната среда в миялната машина може да повреди повърхностните покрития на повърхностите. Могат да се получат само козметични наранявания, които няма да повлияят върху работата на уреда.

НАСОКИ И СЪВЕТИ

- Не поставяйте храна, която има слой, като например галета, тъй като той ще падне от въртенето/движението на барабана по време на готвенето.
- Не препълвайте барабана, тъй като това може да ограничи потока на горещ въздух, а това може да повлияе върху времето и качеството на готвене.

РЕЦИКЛИРАНЕ



За да се избегнат екологични и здравни проблеми поради наличие на опасни субстанции, уредите, акумулаторните и неакумулаторните батерии, обозначени с един от тези символи, не трябва да се изхвърлят заедно с несортирани общински отпадъци. Винаги изхвърляйте електрически и електронни продукти и, където е приложимо, акумулаторни и неакумулаторни батерии, на подходящо официално място за рециклиране/събиране

РЕЦЕПТИ

ГРИЛОВАНИ ПЕЧУРКИ С ТРИ СИРЕНА 4 Порции

Време за подготовка: 5 - 10 минути

Време за готвене: 15 - 20 минути

- 4 гъби портобело
- 200 г сирене чедар, настъргано
- 3 скилидки чесън, накълцани на дребно
- 2 стръка пресен лук, накълцани на дребно
- 50 гр. сирене пармезан, настъргано
- 75 гр. козе сирене
- 3 гр. натрошен черен пипер
- 4 гр. магданоз, нарязан
- 15 мл. зехтин
- 2 гр. червен пипер

1. Премахнете пънчетата и обелете кората на гъбите. Напръскайте със зехтин и сложете подправки.
2. Смесете сиренето чедар, чесъна, лука, натрошения черен пипер, магданоза и зехтина. Разпределете сместа по равно между гъбите.
3. Разделете козето сирене на 4 равни части и натрошете върху гъбите. Направете същото с настъргания пармезан. Поръсете с червен пипер.
4. Изберете режим Скара. Поставете телената поставка в кошницата на ниска позиция и поставете гъбите на поставката. Гответе 15 - 20 минути.

ГРИЛОВАНА СЪОМГА С ЛИМОН И КОПЪР 4 Порции

Време за подготовка: 5 - 10 минути

Време за готвене: 5-10 минути (в зависимост от формата и размера на порциите съомга)

- 4 порции съомга, около 200 гр. всяка дребно
- 3 гр. листа копър
- Кора и сок от 1 лимон
- 30 мл. зехтин
- Сол и пипер на вкус
- 2 скилидки чесън, накълцани на
- 30 мл. бяло вино

1. Смесете лимоновата кора, лимоновия сок, чесъна, зехтина и бялото вино.
2. Поставете порциите съомга в тава и покрийте със сместа. Сложете подправки.
3. Изберете режим Скара. Поставете телената поставка в кошницата на висока позиция и поставете порциите съомга на поставката. Гответе 5 - 10 минути, докато съомгата започне лесно да се дели на парченца.

ПИЛЕ НА ШИШ С ПОДПРАВКИ И ЧИЛИ Порции: около 4

Време за подготовка: 5-10 минути, плюс 20 минути извън хладилника.

Време за готвене: 45-60 минути

- 1 цяло пиле, около 2 кг.
- 30 мл. зехтин
- 3 гр. листа розмарин, нарязани
- 3 гр. листа мащерка, нарязани дребно
- 3 гр. натрошен черен пипер
- 4 скилидки чесън, накълцани на
- 3 гр. чили пюре
- Сол на вкус

1. Извадете пилето от хладилника 20 минути преди готвене.
2. Смесете зехтина, розмарина, мащерката, натрошения черен пипер, чилито и солта.
3. Прекарайте шпиндела през средата на пилето и закрепете с вилиците.
4. Намажете цялото пиле със сместа.
5. Изберете режима за въртене на шиш. Закрепете шиша в кошницата и гответе 45 - 60 минути, докато соковете станат прозрачни.

ШИШЧЕТА С ХАЛУМИ И ЗЕЛЕНЧУЦИ 5 Порции

Време за подготовка: 20-25 минути

Време за готвене: 15-20 минути

- 500 гр. сирене халуми, нарязано на 20 равни парчета
- 2 смесени чушки, нарязани на 20 равни парчета
- 10 чери домата
- 1 глава червен лук, нарязан на 10 равни парчета
- 1 тиквичка, нарязана на 20 равни парчета
- 2 връзки босилек
- 120 мл. зехтин
- 3 скилидки чесън, накълцани на дребно
- Сол и пипер на вкус



1. Блендирайте босилека, чесъна и зехтина, оставете настрана.
2. На всеки шиш за шишчета сложете по две парчета сирене халуми и чушки, един чери домати и по едно парче червен лук и тиквичка. С лъжица посипете зехтина с босилек равномерно върху шишчетата. Сглобете приставката за шишчета и шишовите съгласно указанията.
3. Изберете режима за въртене на шиш и поставете приставката за шишчета в кошницата. Гответе 15 - 20 минути.

ШОКОЛАДОВО-ПОРТОКАЛОВ ФОНДАН 6 Порции

Време за подготовка: 45 минути, включително времето за охлаждане в хладилник

Време за готвене: 15 минути

Снабдено с: 6 формички.

- 200 гр. тъмен шоколад (най-малко 54%)
- 200 гр. масло без сол
- 50 гр. масло без сол, разтопено
- 140 гр. пудра захар
- 4 големи яйца
- 100 гр. обикновено брашно
- 20 гр. какао на прах и допълнително за поръсване
- 5 гр. бакпулвер
- Кора от 2 портокала

1. Поставете формичките в тава и намажете вътрешността с разтопено масло, използвайки движения нагоре. Охладете формичките в хладилник за 5 минути и повторете процеса с още масло. Поставете малко какао на прах във всяка формичка и завъртете формичките, докато масленото покритие се покрие равномерно с какао на прах. Изтръскайте излишното какао.
2. Бавно разтопете шоколада, маслото и портокаловите корички заедно. Отделно разбийте захарта и яйцата заедно, докато станат леки и пухкави. Извадете портокаловите кори от шоколадовата смес. Смесете шоколадовата смес с яйцата и захарта.
3. Пресейте брашното, какаото на прах и содата за готвене. Постепенно добавете към шоколадовата смес, докато се смеси добре.
4. Разпределете сместа във формичките и охладете за най-малко 20 минути.
5. Изберете режим Препичане/ печене. Поставете телената поставка в кошницата на ниска позиция и загрейте за 2 минути. Внимателно поставете фонданите на поставката и задайте продължителността на 12 - 13 минути. Печете докато горната страна започне да образува коричка и фонданите започнат да се отделят от стените на формичките.
6. След приготвяне, оставете за 1 минута, преди да сервирате.

РЪКОВОДСТВО ЗА ГОТВЕНЕ

В следната таблица е посочена приблизителната продължителност на готвене за разпространени ястия.

Ястие	Програма	Принадлежност	Количество	Прибл. време (мин)	Температура (°C)	Бележки
Замразени пържени картофи	Пържене с въздух	Барабан	500 g	35-50	220	
			750 g	40-60		
Домашни пържени картофи	Пържене с въздух	Барабан	500 g	35-45	220	Изплакнете два пъти със студена вода, отцедете и подсушете с хартия. Добавете 1 супена лъжица олио
			750 g	40-60		
Пилешки крилица	Пържене с въздух	Поставка, висока		15-20	220	Завъртете след изтичане на половината от времето за готвене. Уверете се, че се е стотвило в дълбочина.
Пилешки бутчета	Пържене с въздух	Поставка, висока		20-25	220	Обръщайте от време на време. Уверете се, че се е стотвило в дълбочина.
Пилешки гърди	Скара	Поставка, висока		10-15	190	Уверете се, че се е стотвило в дълбочина.
Свежи пилешки филенца	Скара	Поставка, ниска		10-12	200	Завъртете след изтичане на половината от времето за готвене. Уверете се, че се е стотвило в дълбочина
Замразени пилешки хапки	Печене	Поставка, ниска		12-14	190	Завъртете след изтичане на половината от времето за готвене.
Цяло пиле	Въртене на шиш	Въртене на шиш		45-60	190	
Пуешки гърди	Пържене с въздух	Поставка, ниска	250 g	7-10	220	Завъртете след изтичане на половината от времето за готвене.
Свежи бургери	Печене	Поставка, висока		15-20	175	Направте бургери с еднородни размери
Замразени бургери	Печене	Поставка, висока		13-18	175	Завъртете след изтичане на половината от времето за готвене.
Свински котлет	Пържене с въздух	Поставка, висока	250 g	12-18	220	Завъртете след изтичане на половината от времето за готвене
Наденци	Скара	Поставка, висока		25-35	190	Завъртете след изтичане на половината от времето за готвене.
Бекон	Пържене с въздух	Поставка, ниска		7-40	220	
Сладки картофи „уджис“	Пържене с въздух	Барабан	750 g	30-45	220	С кожата. Добавете една супена лъжица олио и подправки
Печени зеленчуци по средиземноморски	Пържене с въздух	Барабан	500 g	15-20	200	Нарежете на парчета с равни размери
Домашни рибни пръчици	Пържене с въздух	Поставка, ниска		7-8	220	Завъртете след изтичане на половината от времето за готвене. Уверете се, че се е стотвило в дълбочина
Замразени рибни пръчици	Печене	Поставка, ниска		10-12	190	Завъртете след изтичане на половината от времето за готвене.
Сьомга	Скара	Поставка, висока	200 g	4-8	190	Времето за готвене зависи от размера.
Печен карфиол	Пържене с въздух	Барабан	500 g	10-15	220	Нарежете на парчета с равни размери, около 2 см
Печени кънлове	Пържене с въздух	Барабан	300 g	15-20	220	Добавете 1 супена лъжица олио
Печени броколи	Скара	Барабан	500 g	15-20	190	Нарежете на малки парчета (2 см)
Гъби	Пържене с въздух	Барабан	300 g	10-12	220	
Печен пълнен картоф	Пържене с въздух	Поставка, ниска		30-50	220	Нагряйте с олио и добавете подправки. Обръщайте от време на време
„Уджис“ с бри	Печене	Поставка, ниска		7-10	175	Гответе от тайна температура
Пита	Печене	Поставка, ниска		5-7	200	Пита лица /мини/ парче. Отстранете всички опаковки
Месен кебап	Въртене на шиш	Шишове		15-20	190	Времето за готвене зависи от размера на месото
Зеленчуков кебап	Въртене на шиш	Шишове		10-20	190	Халуми, зеленчуци и др.
Семпъл сладкиш	Печене	Поставка, ниска		10-15	175	Гответе сладкишите във форми за кексчета

Гответе месо, домашни птици и производни докато при бодване потече сох без кръв. Рибата се готви, докато месото добие непрозрачен вид.

اقرأ التعليمات واحفظها في مكان آمن. في حالة اهداء الجهاز لشخص آخر ارفق معه التعليمات. يجب ازالة جميع الأغلفة قبل الاستعمال.

إجراءات أمان ضرورية

يجب اتخاذ إجراءات الأمان الأساسية التالية:

لا يجوز استخدام هذا الجهاز من قبل الأطفال الذين تتراوح أعمارهم من 0 سنة إلى 8 سنوات. ويمكن استخدام هذا الجهاز بواسطة الأطفال الذين تتراوح أعمارهم من 8 سنوات وما فوق إذا كانوا خاضعين للإشراف باستمرار. ويمكن استخدام هذا الجهاز بواسطة الأشخاص الذين يعانون من انخفاض في القدرات البدنية أو الحسية أو العقلية أو عدم وجود خبرة ومعرفة إذا تم الإشراف عليهم أو إعطاهم تعليمات عن استخدام الجهاز بطريقة آمنة وفهم المخاطر المعنية. احفظ الجهاز والسلوك الخاص به بعيداً عن متناول الأطفال دون سن 8 سنوات. لا يجوز أن يتم التنظيف والصيانة بعد الاستخدام بواسطة الأطفال. يجب وضع هذا المنتج على سطح ثابت مع وضع المقابض بحيث يتم تجنب تسرب السوائل الساخنة. لا تقم بتوصيل الجهاز عبر جهاز توقيت أو نظام تحكم عن بعد.

⚠ سوف تصبح أسطح الجهاز ساخنة.

إذا كان السلوك متضرراً فاطلب استبداله في الشركة المصنعة في مكتبها للبيع أو عن طريق مهني محترف، لمنع أي حادث ممكن.

⊗ لا يجب وضع جسم الجهاز في سائل

- لا تستخدم أي أداة غير التي تكون مع الجهاز
- لا تستخدم الجهاز لأغراض غير مقرر في التعليمات
- لا تستخدم الجهاز إذا كان تالفاً أو لا يعمل بصورة صحيحة
- لا يجب استخدام أي أدوات معدنية أو حادة كي لا يتلف السطح المانع للاتصاق

للاستعمال المنزلي فقط

الرسومات

1. غطاء	7. عمود الإدارة	13. شوكات المشواة
2. أدوات التحكم باللمس/شاشة العرض	8. غطاء الحلة الاسطوانية	14. عمود الدوران
3. عنصر التسخين	9. حلة اسطوانية	15. أسياخ (x10)
4. مقابض الوعاء	10. مقابض الحلة الاسطوانية	16. اسطوانات حامل الكباب
5. وعاء	11. رف قابل للطي	
6. زر تحرير الغطاء	12. ملاقط	

شاشة العرض

في أثناء الاستخدام، يظهر على الشاشة بالتناوب درجة الحرارة الحالية ووقت البرنامج الافتراضي للبرنامج المحدد حالياً. في حال كان البرنامج قيد التشغيل بالفعل، تعرض الشاشة مدة تشغيل البرنامج. عند عرض درجة الحرارة، يومض زر درجة الحرارة (Ⓛ). عند عرض الوقت، يومض زر الوقت (ⓐ).

دليل البرنامج

يمكنك تغيير درجة حرارة البرنامج الافتراضي ومدة تشغيل البرنامج الافتراضي

البرنامج	الإعدادات الافتراضية		المدى القابل للتعديل	
	درجة الحرارة (درجة مئوية)	(المدة بالدقيقة)	درجة الحرارة (درجة مئوية)	(المدة بالدقيقة)
قلبي هوائي بدون زيت 	220	30	150-220	1-60
خبز/تحميص 	175	30	100-220	1-60
شوي 	190	30	100-220	1-60
المشواة 	190	30	100-220	1-60

1. لاختيار برنامج، يرجى الضغط على زر البرنامج ذو الصلة المعروف أعلاه
2. لتغيير درجة الحرارة، يرجى الضغط أولاً على زر درجة الحرارة (Ⓛ) ثم استخدم الأسهم للأعلى (▲) ولأسفل (▼) لتحديد درجة الحرارة المرغوبة.
3. لتغيير وقت تشغيل البرنامج، يرجى الضغط أولاً على زر الوقت (ⓐ) ثم استخدم الأسهم للأعلى (▲) ولأسفل (▼) لتحديد الوقت المرغوب.
4. إذا لزم الأمر، يمكنك تغيير إعدادات الوقت ودرجة الحرارة باستخدام نفس الطريقة أثناء تشغيل البرنامج.

الرف

قبل استخدام الجهاز، يجب تثبيت وتأمين أرجل الرف كما هو موضح (الشكل E). يمكن وضع الرف المرفق في الموضع العالي (الشكل F) وتحريك الطعام بالقرب من عنصر التسخين، أو الموضع المنخفض (الشكل G) وتحريك الطعام أكثر قرباً من عنصر التسخين. يمكن فك وطي أرجل الرف وتخزينها.

القلبي الهوائي بدون زيت

1. يرجى فصل جهازك Cyclofry plus من قابس الكهرباء.
2. توضع الأصناف التي ترغبون في قليها في الحلة الاسطوانية. لا يجب ملء الحلة الاسطوانية لنهايتها. يرجى ترك مساحة كافية للهواء ليقوم بدورته وللمكونات لتتحرك في الحلة الاسطوانية بحرية (الشكل A).
3. يتم غلق الغطاء على الحلة الاسطوانية بإحكام (الشكل B).
4. يرجى إدخال عمود الإدارة في فتحة الوعاء (الشكل C).
5. توضع الحلة الاسطوانية في وضع سفلي إلى أن تدخل الفتحتان الموجودتان في المقابض في التودين الموجودين في جسم القلاية (الشكل D). لن يغلق الغطاء بإحكام إلا إذا كانت الأوتاد مثبتة في فتحات المقابض بشكل صحيح.
6. يرجى توصيل جهازك Cyclofry plus في قابس الكهرباء. تصدر الوحدة صافرة وتضيء الشاشة بعد فترة وجيزة.
7. يرجى الضغط على زر الطاقة (Ⓛ).
8. سوف تضيء الشاشة لتعرض البرامج المتاحة.
9. يرجى الضغط على زر (ⓐ) لاختيار برنامج القلي الهوائي.
10. يظهر على الشاشة بالتناوب درجة الحرارة ومدة تشغيل البرنامج الافتراضي (انظر الشاشة). يمكنك تغيير أي من هذه الإعدادات (انظر دليل البرنامج).

11. عليك تغيير الإعدادات حسب رغبتك أو القبول بالإعدادات الافتراضية. يرجى الضغط على زر الطاقة (⏻) لبدء تشغيل البرنامج.
12. بمجرد انتهاء البرنامج، تنطفئ الشاشة (باستثناء زر الطاقة) وتعمل المروحة لمدة 20 ثانية. بعد 20 ثانية، سوف يصدر جهازك Cyclofry plus صافرة خمس مرات وبعدها يقف عن العمل.

إخراج الحلة الاسطوانية

1. يرجى فتح الغطاء. حذار من التعرض لأي من الأبخرة أو الهواء الساخن المتسرب.
2. يُستخدم المقبضين في إخراج الحلة الاسطوانية. وننصح بارتداء قفازات الفرن أثناء إخراج الحلة الاسطوانية لأن الحلة الاسطوانية وجميع الأدوات التي حولها ستكون ساخنة.
3. حركي الحلة الاسطوانية في اتجاه بعيد عنك (تجاه المنطقة الخلفية من الوحدة) وبعدها وارفعي الجزء الخلفي من الحلة الاسطوانية القريبة منك قليلاً لأعلى حتى يمكنك إخراجها من حافة الوعاء.
4. ارفعي الحلة الاسطوانية وأخرجيها من الوعاء ثم ضعها في مكان بالأسفل على سطح مقاوم للحرارة.
5. ارفعي غطاء الحلة الاسطوانية بحذر وتفقد المحتويات بالداخل.

الشواء

- تعتبر خاصية الشوي طريقة مثالية لشوي الطعام، أو جعله مقرمشاً وهشاً، أو إنضاج الطعام. تُستخدم مثل الشواية التقليدية ويوضع الطعام على مقربة من الحرارة باستخدام الرف.
1. يرجى فصل جهازك Cyclofry plus من قابس الكهرباء.
 2. يوضع الرف في الوعاء. يُستخدم في الموضع العلوي.
 3. يرجى توصيل جهازك Cyclofry plus في قابس الكهرباء. تصدر الوحدة صافرة وتضيء الشاشة بعد فترة وجيزة.
 4. يرجى الضغط على زر الطاقة (⏻)
 5. سوف تضيء الشاشة لتعرض البرامج المتاحة.
 6. يرجى الضغط على زر (⏻) لاختيار برنامج الشوي.
 7. يظهر على الشاشة بالتناوب درجة الحرارة ومدة تشغيل البرنامج الافتراضي (انظر الشاشة). يمكنك تغيير أي من هذه الإعدادات (انظر دليل البرنامج).
 8. عليك تغيير الإعدادات حسب رغبتك أو القبول بالإعدادات الافتراضية. يرجى الضغط على زر الطاقة.
 9. (⏻) لبدء تشغيل البرنامج.
 10. بمجرد انتهاء البرنامج، تنطفئ الشاشة (باستثناء زر الطاقة) وتعمل المروحة لمدة 20 ثانية. بعد 20 ثانية، سوف يصدر جهازك Cyclofry plus صافرة خمس مرات وبعدها يقف عن العمل.
 11. يرجى فتح الغطاء. حذار من التعرض لأي من الأبخرة أو الهواء الساخن المتسرب.
 12. ننصح بارتداء قفازات الفرن.
- يمكن إيقاف البرنامج مؤقتاً في أي وقت عن طريق فتح الغطاء. يرجى غلق الغطاء لاستئناف عمل البرنامج.
 - لإيقاف البرنامج، يرجى الضغط على زر الطاقة (⏻). سوف يتوقف البرنامج ولكن تستمر المروحة في العمل لمدة 20 ثانية. سيتم فقد جميع إعدادات البرنامج بمجرد إيقاف التشغيل.

الخبز/التحميص

1. يرجى فصل جهازك Cyclofry plus من قابس الكهرباء.
 2. كما يمكن كذلك خبز الطعام مباشرة في الوعاء (على سبيل المثال: عمل الكعك).
 3. يمكن وضع الطعام مباشرة على الرف أو داخل حاوية حرارية بحجم مناسب للفرن.
 4. يرجى توصيل جهازك Cyclofry plus في قابس الكهرباء. تصدر الوحدة صافرة وتضيء الشاشة بعد فترة وجيزة.
 5. يرجى الضغط على زر الطاقة (⏻)
 6. سوف تضيء الشاشة لتعرض البرامج المتاحة.
 7. يرجى الضغط على زر (⏻) لاختيار برنامج الخبز/التحميص.
 8. يظهر على الشاشة بالتناوب درجة الحرارة ومدة تشغيل البرنامج الافتراضي (انظر الشاشة). يمكنك تغيير أي من هذه الإعدادات (انظر دليل البرنامج).
 9. عليك تغيير الإعدادات حسب رغبتك أو القبول بالإعدادات الافتراضية. يرجى الضغط على زر الطاقة.
 10. (⏻) لبدء تشغيل البرنامج.
 11. بمجرد انتهاء البرنامج، تنطفئ الشاشة (باستثناء زر الطاقة) وتعمل المروحة لمدة 20 ثانية. بعد 20 ثانية، سوف يصدر جهازك Cyclofry plus صافرة خمس مرات وبعدها يقف عن العمل.
 12. يرجى فتح الغطاء. حذار من التعرض لأي من الأبخرة أو الهواء الساخن المتسرب.
 13. ننصح بارتداء قفازات الفرن
- يمكن إيقاف البرنامج مؤقتاً في أي وقت عن طريق فتح الغطاء. يرجى غلق الغطاء لاستئناف عمل البرنامج.
 - لإيقاف البرنامج، يرجى الضغط على زر الطاقة (⏻). سوف يتوقف البرنامج ولكن تستمر المروحة في العمل لمدة 20 ثانية. سيتم فقد جميع إعدادات البرنامج بمجرد إيقاف التشغيل.

ملحق المشواة

- يقوم ملحق المشواة بطهي الطعام ببطء بفعل عنصر التسخين ليمنحه المذاق المطهي المثالي حتى لأضلع اللحوم كبيرة الحجم والدجاج الكامل.
1. حركي أحد شوكلات المشواة وضعيها على عمود الدوران واربطي المسمار جيداً. ضعي اللحم على عمود الدوران وضعي الشوكة الأخرى مع تحريكها تجاه الشوكة الأخرى كما هو موضح (الشكل H). اربطي المسامير الموجودة على الشوكة لتثبيت اللحم في مكانه.
 2. أدخل طرف عمود الإدارة الخاص بعمود الدوران في الفتحة الموجودة في الوعاء (الشكل J)
 3. أنزلي الطرف الآخر من عمود الدوران على حامل الدعم داخل الوعاء (الشكل K).
 4. يرجى توصيل جهازك Cyclofry plus في قابس الكهرباء. تصدر الوحدة صافرة وتضيء الشاشة بعد فترة وجيزة.
 5. يرجى الضغط على زر الطاقة (⏻)
 6. سوف تضيء الشاشة لتعرض البرامج المتاحة.
 7. يرجى الضغط على زر (⏻) لاختيار برنامج المشواة.
 8. يظهر على الشاشة بالتناوب درجة الحرارة ومدة تشغيل البرنامج الافتراضي (انظر الشاشة). يمكنك تغيير أي من هذه الإعدادات (انظر دليل البرنامج).
 9. عليك تغيير الإعدادات حسب رغبتك أو القبول بالإعدادات الافتراضية. يرجى الضغط على زر الطاقة.
 10. (⏻) لبدء تشغيل البرنامج.
 11. بمجرد انتهاء البرنامج، تنطفئ الشاشة (باستثناء زر الطاقة) وتعمل المروحة لمدة 20 ثانية. بعد 20 ثانية، سوف يصدر جهازك Cyclofry plus صافرة خمس مرات وبعدها يقف عن العمل.
 12. يرجى فتح الغطاء. حذار من التعرض لأي من الأبخرة أو الهواء الساخن المتسرب.
 13. يمكنك استخدام الملاقط لإزالة الرف بحذر وعناية. ننصح بارتداء قفازات الفرن.
- يمكن إيقاف البرنامج مؤقتاً في أي وقت عن طريق فتح الغطاء. يرجى غلق الغطاء لاستئناف عمل البرنامج.
 - لإيقاف البرنامج، يرجى الضغط على زر الطاقة (⏻). سوف يتوقف البرنامج ولكن تستمر المروحة في العمل لمدة 20 ثانية. سيتم فقد جميع إعدادات البرنامج بمجرد إيقاف التشغيل.



ملحق الكباب

- يعتبر ملحق الكباب مثالي لعمل الكباب وغيره من الأطعمة المماثلة، حيث يقوم بتدوير الطعام ببطء تحت عنصر التسخين للحصول على طعام مطهو بشكل صحيح، ويمكن لذلك الملحق حمل عشرة أسياخ.
1. حركي اسطوانة حامل الكباب الدائرية وضعها على عمود الدوران. وجهي هذه الاسطوانة بحيث يكون الجزء الموجود فيه المسمار بها في نفس طرف عمود التشغيل الأسود المقابل له. حركي الاسطوانة التي بها ثقب على الحافة تجاه عمود الدوران مع وضع المسمار مواجهًا للجهة الخارجية وبعيدًا عن الاسطوانة الأخرى. هناك موضعان منخفضان في كل وجه من وجهي عمود الدوران. عند القيام بخطوة تأمين الاسطوانات، تأكدي من أن المسمار قد دخلت في الموضع المنخفض في عمود الدوران قبل ربطه (الشكل L).
 2. ضعي الطعام على الأسياخ. ثبتي طرف الأسياخ داخل الفتحة الموجودة في الاسطوانة (الشكل M).
 3. ثبتي الطرف الآخر في الثقب المقابل في الاسطوانة (الشكل N).
 4. ادفعي السبخ إلى الأمام حتى يشبك الطرف المنحني للسبخ في الفتحة أسفل الثقب (الشكل P).
 5. بعد تركيب كافة الأسياخ، يرجى تركيب ملحق الكباب داخل الوعاء بنفس الطريقة التي يتم بها وضع ملحق المشواة في الوعاء.
 6. يرجى تشغيل جهاز Cyclofry plus بنفس الطريقة التي يُستخدم فيها ملحق المشواة (انظر ملحق المشواة).

العناية والصيانة

1. يرجى ترك كل الأشياء حتى تبرد تمامًا.
 2. يمكن رفع وإخراج الوعاء من الجسم الرئيسي للجهاز بغرض التنظيف.
 3. امسحي الأسطح الخارجية والداخلية للجهاز بقطعة قماش مبللة.
 4. اغسلي الأجزاء المتحركة التي يمكن إزالتها يدويًا، واشطفيها، وجففيها.
 5. عند إعادة تركيب الوعاء، تأكدي من الضغط عليها من جميع الأطراف لأسفل في جسم الجهاز.
- يمكنك غسل هذه الأجزاء في غسالة صحون وإذا كنت تستخدم غسالة صحون، فسوف تؤثر البيئة القاسية داخل غسالة الصحون على التشطيبات السطحية. يجب أن يكون التلف ظاهري فقط ولا يؤثر على عمل الجهاز

تلميحات ونصائح

- لا يجب وضع أطعمة لها قشرة خارجية في الحلة الاسطوانية مثل فتات الخبز لأن طبيعة الحركة الدائرية/الدورانية للحلة الاسطوانية سوف تنزع تلك القشرة من الأطعمة أثناء الطهي.
- لا يجب ملء الحلة الاسطوانية لنهايتها لأن مثل هذه الخطوة يمكن أن تحد من تدفق الهواء الساخن الذي يمكن أن يغير من زمن الطهي ويؤثر على جودة الطهي.

إعادة التدوير

- تجنب المشاكل البيئية والصحية الناجمة عن المواد الخطرة، يجب عدم التخلص من الأجهزة، والبطاريات القابلة لإعادة الشحن والبطاريات غير القابلة لإعادة الشحن التي تحمل علامة واحدة من هذه الرموز مع نفايات البلدية غير المصنفة. يجب دائمًا التخلص من المنتجات الكهربائية والإلكترونية، وكذلك إذا أمكن، البطاريات القابلة لإعادة الشحن وغير القابلة لإعادة الشحن، في نقطة رسمية مناسبة لإعادة التدوير/تجميع المخلفات.



الطعام	البرنامج	المطبق	الكمية	المدة التقريبية (بالدقيقة)	درجة الحرارة (°C)	ملاحظات
البطاطس المقوية المجمدة	قلي هوائي بدون زيت	حلة اسطوانية	500g	35-50	220	
			750g	40-60		
البطاطس المقوية المنزلية	قلي هوائي بدون زيت	حلة اسطوانية	500g	35-45	220	تُشطف مرتين بالماء البارد، ثم تُصفى وتُجفف بالورق. وتُغمر في ملعقة كبيرة من الزيت
			750g	40-60		
أجنحة الدجاج	قلي هوائي بدون زيت	الرف، العالي		15-20	220	تقلب في منتصف زمن الطهي. يجب التأكد من النضج من الداخل
أفخاذ الدجاج	قلي هوائي بدون زيت	الرف، العالي		20-25	220	يجب التقليب من حين لآخر. يجب التأكد من النضج من الداخل
صدور الدجاج	شوي	الرف، العالي		10-15	190	يجب التأكد من النضج من الداخل
شرائط الدجاج الطازجة	شوي	الرف، السفلي		10-12	200	تقلب في منتصف زمن الطهي. يجب التأكد من النضج من الداخل
قطع الدجاج المجمدة (باجتس)	خبز	الرف، السفلي		12-14	190	تقلب في منتصف زمن الطهي.
الدجاج الكامل	المشواة	المشواة		45-60	190	
صدور الديك الرومي	قلي هوائي بدون زيت	الرف، السفلي	250g	7-10	220	تقلب في منتصف زمن الطهي.
البطاطا الحلوة الودجز	قلي هوائي بدون زيت	حلة اسطوانية	750g	30-45	220	بالقشرة. تُغمر في ملعقة كبيرة من الزيت وتُتبّل
خضروات المتوسطة المشوية	قلي هوائي بدون زيت	حلة اسطوانية	500g	15-20	200	تقطع إلى أحجام متساوية
أصابع السمك المنزلية	قلي هوائي بدون زيت	الرف، السفلي		7-8	220	تقلب في منتصف زمن الطهي. يجب التأكد من النضج من الداخل
أصابع السمك المجمدة	خبز	الرف، السفلي		10-12	190	تقلب في منتصف زمن الطهي.
السلمون	شوي	الرف، العالي	200g	4-8	190	يعتمد زمن الطهي على الحجم.
القرنبيط المشوي	قلي هوائي بدون زيت	حلة اسطوانية	500g	10-15	220	تقطع إلى قطع متساوية الحجم، حوالي 2 سم
الكرب الصغير المشوي	قلي هوائي بدون زيت	حلة اسطوانية	300g	15-20	220	وتُغمر في ملعقة كبيرة من الزيت
البروكلي المشوي	شوي	حلة اسطوانية	500g	15-20	190	تقطع إلى قطع صغيرة (2 سم)
الفطر	قلي هوائي بدون زيت	حلة اسطوانية	300g	10-12	220	
البطاطس المشوية بقشرها	قلي هوائي بدون زيت	الرف، السفلي		30-50	220	تُفرك في الزيت وتُتبّل. يجب التقليب من حين لآخر
الودجز بالجبن	خبز	الرف، السفلي		7-10	175	تُطهى عندما تصبح في درجة حرارة الغرفة
البينزا	خبز	الرف، السفلي		5-7	200	بيّنزا بيتا/ميني/شريحة. يجب إزالة جميع الأغلفة
كباب اللحم	المشواة	أسياخ		15-20	190	يعتمد زمن الطهي على حجم اللحم
كباب الخضروات	المشواة	أسياخ		10-20	190	الجبن الحلوم والخضروات، إلخ.
الكعكة الأساسية	خبز	الرف، السفلي		10-15	175	تُطهى الكعك في عبوات الكب كيك

