

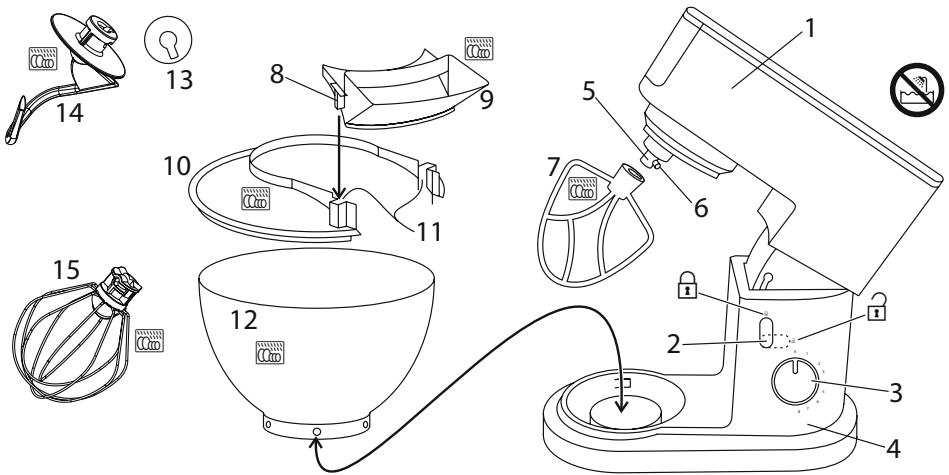

# Russell Hobbs



Bedienungsanleitung	2	pokyny (Slovenčina)	39
mode d'emploi	6	instrukcja	42
instructies	9	upute	45
istruzioni per l'uso	12	navodila	48
instrucciones	15	οδηγίες	51
instruções	18	utasítások	54
brugsanvisning	21	talimatlar	57
bruksanvisning (Svenska)	24	instrucțiuni	60
bruksanvisning (Norsk)	27	ИНСТРУКЦИИ (Български)	63
käyttöohjeet	30	instructions	66
инструкции (Русский)	33	تعليمات للاستخدام	71
pokyny (Čeština)	36		



Lesen Sie die Anleitung, bewahren Sie sie auf und falls Sie das Gerät an Dritte abgeben, geben Sie auch die Anleitung mit. Entfernen Sie die Verpackung vollständig, bevor Sie das Gerät einschalten.

### **STOP WICHTIGE SICHERHEITSHINWEISE**

Beachten Sie bitte folgende grundlegende Vorsichtsmaßnahmen:

- 1 Dieses Gerät ist für die Nutzung von Personen mit eingeschränkten physischen, sensorischen oder geistigen Fähigkeiten sowie von Personen, die über keine Erfahrung oder Kenntnisse in der Handhabung verfügen, geeignet, wenn ihnen die Handhabung erklärt wurde/sie dabei beaufsichtigt werden und ihnen die damit verbundenen Gefahren bewusst sind.
  - Kinder dürfen das Gerät weder verwenden noch damit spielen.
  - Bewahren Sie das Gerät und das Kabel außer Reichweite von Kindern auf.
- ⚠ Bei nicht ordnungsgemäßem Gebrauch kann es zu Verletzungen kommen.
- 2 Ziehen Sie vor dem Auf- oder Abbau oder der Reinigung des Geräts den Netzstecker vom Strom.
- 3 Das Gerät nicht unbeaufsichtigt stehen lassen, wenn sich der Stecker in der Steckdose befindet.
- 4 Weist das Kabel Beschädigungen auf, muss es vom Hersteller, einer Wartungsververtretung des Herstellers oder einer qualifizierten Fachkraft ersetzt werden, um eine mögliche Gefährdung auszuschließen.

<b>Zeichnungen</b>	5 Antriebsachse	11 Rillen
1 Multifunktionsarm	6 Riegel	12 Rührschüssel
2 Entriegelungsschalter	7 Flachrührer	13 Aufsatzöffnung
Multifunktionsarm	8 Vorsprung	14 Knethaken
3 Geschwindigkeitsregler	9 Einfüllhilfe	15 Schneebesen
4 Motoreinheit	10 Spritzschutz	 Spülmaschinenfest

- ☹ Legen Sie die Motoreinheit nicht in Flüssigkeit.
- 5 Verwenden Sie das Gerät nicht ohne Spritzschutz.
- 6 Der Inhalt, mit dem Sie das Gerät befüllen, darf nur so heiß sein, dass Sie stets sicher damit umgehen können (d.h. die Temperatur von Flüssigkeiten sollte unter 40°C liegen).
- 7 Bitte keine Zubehörteile oder Aufsätze verwenden, die nicht von uns geliefert wurden.
- 8 Benutzen Sie das Gerät ausschließlich zu den in diesen Anweisungen beschriebenen Zwecken.
- 9 Gerät keinesfalls benutzen, wenn es beschädigt ist oder Fehlfunktion zeigt.
- 10 Den Motor nicht länger als 10 Minuten lang ununterbrochen eingeschaltet lassen – er könnte sich sonst heißlaufen. Nach 10 Minuten Betrieb den Motor mindestens 10 Minuten lang ausgeschaltet lassen, damit er wieder abkühlen kann.

### nur für den Gebrauch im Haushalt geeignet

#### 👁 HEBEN DES MULTIFUNKTIONSARMS

- 1 Die Federn im Multifunktionsarm sind sehr stark, daher:
  - a) Vergewissern Sie sich, dass das Gerät ausgeschaltet ist (0).
  - b) Halten Sie das untere Teil des Geräts fest.
  - c) Halten Sie ausreichend Abstand zum oberen Ende des Multifunktionsarms.
  - d) Stellen Sie den Entriegelungsschalter des Multifunktionsarms auf .
  - e) Der Multifunktionsarm bewegt sich nach oben.
  - f) Lassen Sie los.

#### 👁 DIE RÜHRSCHÜSSEL

- 2 Heben Sie den Multifunktionsarm an, bevor Sie die Rührschüssel einsetzen oder entnehmen.
  - 3 Setzen Sie die Rührschüssel in das Gerät ein und drehen Sie sie im Uhrzeigersinn.
  - 4 Drehen Sie sie entgegen dem Uhrzeigersinn, um sie zu entriegeln.
  - 5 Der Inhalt der Schüssel wird sich bei Einschalten des Motors nach oben bewegen - je größer die Geschwindigkeit, desto höher bewegt sich der Inhalt.
  - 6 Versuchen Sie, die Rührschüssel höchstens bis zur Hälfte zu befüllen (vor allem wenn Sie den Schneebesen verwenden).
- ✳ Verwenden Sie nur die mitgelieferte Rührschüssel.

#### 👁 AUFSÄTZE

- 7 Setzen Sie die Aufsätze nur ein, wenn das Gerät ausgeschaltet, der Netzstecker nicht am Strom angeschlossen und der Multifunktionsarm angehoben ist. Dies gilt ebenso, wenn Sie die Teile entfernen.
- 8 Richten Sie die Aufsatzöffnung an dem Riegel, der sich an der Antriebsachse befindet, aus, schieben Sie den Aufsatz auf die Achse und drehen sie ihn entgegen dem Uhrzeigersinn, bis er einrastet.
- 9 Um einen Aufsatz zu entfernen, drücken Sie diesen auf der Antriebsachse nach oben, drehen Sie ihn im Uhrzeigersinn und ziehen Sie ihn anschließend ab.

#### 👁 KLAPPEN SIE DEN MULTIFUNKTIONSARM HERUNTER

- a) Vergewissern Sie sich, dass das Gerät ausgeschaltet ist (0).
- b) Halten Sie das untere Teil des Geräts fest.
- c) Stellen Sie den Entriegelungsschalter des Multifunktionsarms auf .



- d) Drücken Sie den Arm nach unten.
- e) Stellen Sie den Entriegelungsschalter zurück.
- f) Lassen Sie los.

### **DER SPRITZSCHUTZ**

- 10 Der Spritzschutz wird auf die Rührschüssel aufgesetzt.
- 11 Mit dem Trichter können Sie Zutaten einfüllen, ohne den Spritzschutz abzunehmen.
- 12 Setzen Sie die Rührschüssel ein, führen Sie den Multifunktionsarm nach unten und:
  - a) schieben Sie den Spritzschutz zwischen den Multifunktionsarm und die Rührschüssel.
  - b) Positionieren Sie den Spritzschutz so, dass Sie Zutaten leicht einfüllen können.
  - c) Richten Sie die Vorsprünge, die sich seitlich an der Einfüllhilfe befinden, an den Rillen in der Öffnung des Spritzschutzes aus.
  - d) Schieben Sie die Einfüllhilfe nach unten, so dass die Öffnung des Spritzschutzes abgedeckt wird.
- 13 Um den Spritzschutz abzunehmen:
  - e) Nehmen Sie die Einfüllhilfe ab.
  - f) Heben Sie den Spritzschutz vorsichtig an, um diesen vom Rand der Rührschüssel zu lösen.
  - g) Ziehen Sie ihn zwischen Rührschüssel und Multifunktionsarm hervor.

### **EINSCHALTEN**

- 14 Die Motoreinheit auf eine trockene, feste, ebene Fläche stellen, die sich in der Nähe einer Steckdose befindet.
- 15 Achten Sie darauf, dass der Geschwindigkeitsregler auf Stufe 0 gestellt ist.
- 16 Gerätenetzstecker in die Steckdose stecken.

### **GESCHWINDIGKEITSREGLER**

- 17 Drehen Sie den Geschwindigkeitsregler, um die gewünschte Geschwindigkeit einzustellen (1 = niedrig, 8 = hoch).
- 18 Drehen Sie den Geschwindigkeitsregler zurück auf 0 um den Motor auszuschalten.
- 19 Im Allgemeinen benötigen größere Mengen oder dickflüssigere Mischungen mit einem größeren Anteil an festen Bestandteilen längere Zubereitungszeiten und eine geringere Rührgeschwindigkeit.
- 20 Für kleinere Mengen oder dünnflüssigere Mischungen mit einem geringeren Anteil an festen Bestandteilen werden kürzere Zubereitungszeiten und eine höhere Rührgeschwindigkeiten empfohlen.

### **WELCHE GESCHWINDIGKEIT?**

Aufsatz	Geschwindigkeit	Verwendungszweck
Schneebesen	4-8	Sahne, Eiweiß schlagen/ schaumig schlagen, flüssigen Teig und Massen verrühren
Flachrührer	4-6	Butter und Zucker, halbflüssige Kuchenmischungen verrühren
Knethaken	1-3	Dickflüssige Mischungen, Brot, Mürbeteig

### **PFLEGE UND INSTANDHALTUNG**

- 21 Schalten Sie das Gerät aus (0) und ziehen Sie den Netzstecker.
- 22 Die Außenseite der Motoreinheit mit einem sauberen feuchten Tuch abwischen.
- 23 Reinigen Sie die abnehmbaren Teile nur mit der Hand.
-  Sie können diese Teile im Geschirrspüler reinigen.
- 24 Bei Verwendung eines Geschirrspülers kann das raue Umfeld im Geschirrspüler die Oberflächenlackierung beschädigen.
- 25 Die Beschädigung ist nur kosmetisch und beeinträchtigt nicht die Funktion des Gerätes.



## UMWELTSCHUTZ

Auf Grund der in elektrischen und elektronischen Geräten verwendeten umwelt- und gesundheitsschädigenden Stoffe dürfen Geräte, die mit diesem Symbol gekennzeichnet sind, nicht über den normalen Hausmüll entsorgt werden, sondern müssen wiederaufbereitet, wiederverwertet oder recycelt werden.

### Rezepte

☞ = Esslöffel (15ml)

ml = Milliliter

☞ = Teelöffel (5ml)

g = Gramm

### Pizzateig (Knehtaken) für 2 große Pizzen

250 ml Wasser

400 g Weizenmehl

1½ ☞ Olivenöl

2½ ☞ Trockenhefe

½ ☞ Zucker

1 ☞ Salz

Geben Sie das Mehl in die Schüssel Vermengen Sie die restlichen Zutaten in einem Behälter. Wählen Sie Geschwindigkeit 1. Geben Sie die Flüssigkeit nach und nach hinzu. Wählen Sie Geschwindigkeit 2. Das Ganze 2 Minuten kneten. Nehmen Sie den Teig heraus. Teilen Sie die Teigmasse in zwei Hälften auf. Rollen Sie den Teig auf einer bemehlten Fläche kreisförmig aus. Legen Sie die Teigkreise auf ein mit Backpapier ausgelegtes Backblech. Verteilen Sie Tomatensauce auf den Teigkreisen und belegen Sie sie. Im vorgeheizten Ofen (190°) 15-20 Minuten lang backen. Die Oberfläche sollte goldbraun sein.

**Rezepte finden Sie auf unserer Website:**

**<http://www.russellhobbs.com/ifu/550932>**

Lisez les instructions, conservez-les et transférez-les si vous transférez l'appareil. Retirez tous les emballages avant utilisation.



## **PRÉCAUTIONS IMPORTANTES**

Suivez les précautions essentielles de sécurité, à savoir:

- 1 Cet appareil peut être utilisé par des personnes aux aptitudes physiques, sensorielles ou mentales réduites ou ne possédant pas l'expérience et les connaissances suffisantes, pour autant que ces personnes soient supervisées/aient reçu des instructions et soient conscientes des risques encourus.
  - Les enfants ne doivent pas utiliser ni jouer avec l'appareil.
  - Tenez l'appareil et le câble hors de portée des enfants.
- ⚠ Une utilisation inappropriée de l'appareil peut causer des blessures.
- 2 Débranchez l'appareil avant le montage, le démontage ou le nettoyage.
- 3 Ne laissez pas l'appareil sans surveillance lorsqu'il est branché.
- 4 Si le câble est abîmé, vous devez le faire remplacer par le fabricant, un de ses techniciens agréés ou une personne également qualifiée, pour éviter tout danger.
- ⊗ Veillez à ne pas plonger le bloc moteur dans du liquide.
  - 5 N'utilisez pas l'appareil sans installer la protection anti-éclaboussures.
  - 6 Ne remplissez pas avec quelque chose de trop chaud qui n'est plus agréable au toucher pour vous (par ex. températures des liquides inférieures à 40°C).
  - 7 N'adaptez pas d'accessoires autres que ceux fournis.
  - 8 N'utilisez pas l'appareil à d'autres fins que celles décrites dans ce mode d'emploi.
  - 9 N'utilisez pas l'appareil s'il est endommagé ou ne fonctionne pas correctement.
- 10 Ne pas faire fonctionner l'appareil en continu au-delà de 10 minutes afin d'éviter une surchauffe. Si nécessaire, laisser reposer l'appareil pendant au moins 10 minutes pour laisser refroidir le moteur.

### **pour un usage domestique uniquement**

#### **👁 SOULEVER LE BRAS**

- 1 Les ressorts du bras sont assez puissants. Il convient donc de :
  - a) Vérifier que l'appareil est éteint (0).
  - b) Tenir la base de l'appareil.
  - c) Vous tenir à distance de la partie supérieure du bras.
  - d) Régler le dispositif de déblocage du bras sur .
  - e) Le bras va se placer dans la position relevée.
  - f) Lâchez-le.

#### **👁 LE BOL**

- 2 Levez le bras avant d'insérer ou de retirer le bol.
- 3 Placez le bol sur l'appareil et faites-le pivoter dans le sens des aiguilles d'une montre.
- 4 Faites-le pivoter dans le sens antihoraire pour le déverrouiller.

<b>schémas</b>	5 arbre d'entraînement	11 rainures
1 bras	6 ergot	12 bol
2 dispositif de déblocage du bras	7 batteur	13 entaille
3 contrôle de vitesse	8 ongle	14 crochet
4 bloc moteur	9 entonnoir	15 fouet
	10 protection anti-éclaboussures	 résistant au lave-vaisselle

5 Le contenu du bol monte lorsque vous démarrez le moteur – plus la vitesse est élevée, plus les ingrédients vont monter dans le bol.

6 Veillez à ne pas remplir le bol à plus de la moitié de sa capacité (spécialement en cas d'utilisation du fouet).

✳ Utilisez uniquement le bol fourni.

## 👁 LES ACCESSOIRES

7 Montez et démontez les accessoires avec l'appareil éteint et débranché, et le bras levé.

8 Alignez l'entaille de la partie supérieure de l'accessoire sur l'ergot situé sur l'arbre d'entraînement, poussez l'accessoire sur l'arbre d'entraînement et faites-le pivoter dans le sens antihoraire.

9 Pour retirer un accessoire, poussez-le sur l'arbre d'entraînement, faites-le pivoter dans le sens des aiguilles d'une montre, puis tirez pour le retirer.

## 👁 ABaissez le bras

- Vérifiez que l'appareil est éteint (0).
- Tenez la base de l'appareil.
- Réglez le dispositif de déblocage du bras sur .
- Poussez le bras vers le bas.
- Lâchez le dispositif de déblocage du bras.
- Lâchez-le.

## 👁 LA PROTECTION ANTI-ÉCLABOUSSURES

10 La protection anti-éclaboussures se place sur la partie supérieure du bol.

11 L'entonnoir vous permet d'ajouter des ingrédients sans avoir à retirer la protection anti-éclaboussures.

12 Avec le bol en place et le bras abaissé :

- glissez la protection anti-éclaboussures entre le bras et le bol.
- Tournez la protection anti-éclaboussures vers vous, de façon à pouvoir ajouter facilement des ingrédients.
- Alignez les onglets situés sur les côtés de l'entonnoir avec les rainures dans la partie ouverte de la protection anti-éclaboussures.
- Glissez l'entonnoir vers le bas pour couvrir la partie ouverte de la protection anti-éclaboussures.

13 Pour retirer la protection anti-éclaboussures :

- Soulevez l'entonnoir.
- Soulevez légèrement la protection anti-éclaboussures pour dégager le bord du bol.
- Extrayez la protection insérée entre le bol et le bras.

## 👁 MISE EN MARCHÉ

14 Placez le bloc moteur sur une surface sèche, solide et à niveau, près d'une prise de courant.

15 Assurez-vous que le contrôle de vitesse est réglé sur 0.

16 Mettez la fiche dans la prise de courant.

## 👁 CONTRÔLE DE VITESSE

17 Réglez le contrôle de vitesse sur la vitesse souhaitée (1 = faible, 8 = élevée).

18 Retournez la commande de vitesse vers la position 0 pour arrêter le moteur.



- 19 En général, de grandes quantités, des mélanges épais et un plus grand nombre d'aliments solides que de liquides sous-entendent des temps de mixage plus longs et des vitesses plus réduites.
- 20 De petites quantités, des mélanges plus fins et plus d'aliments liquides que de solides sous-entendent des temps de mixage plus courts et des vitesses plus élevées.

## QUELLE VITESSE ?

accessoire	vitesse	utiliser
fouet	4-8	battre / aérer de la crème, des blancs d'œufs, de la pâte à frire, des mélanges légers
batteur	4-6	monter du beurre et du sucre en crème, mélanger des pâtes à gâteau moyennes
crochet	1-3	mélanges lourds, pain, pâtisserie



## SOINS ET ENTRETIEN

- 21 Éteignez l'appareil (0) et débranchez-le.
- 22 Essuyez l'extérieur du bloc moteur à l'aide d'un chiffon humide propre.
- 23 Lavez à la main les pièces amovibles.
-  Vous pouvez laver ces pièces dans un lave-vaisselle.
- 24 Toutefois, les conditions de lavage au lave-vaisselle affecteront la finition de la surface de l'appareil.
- 25 Cela affecte l'apparence de l'appareil, non pas son fonctionnement.





## PROTECTION ENVIRONNEMENTALE

Afin d'éviter des problèmes environnementaux ou de santé occasionnés par les substances dangereuses contenues dans les appareils électriques et électroniques, les appareils présentant ce symbole ne peuvent pas être éliminés avec les déchets ménagers, mais doivent faire l'objet d'une récupération sélective en vue de leur réutilisation ou recyclage.

### recettes

-  = cuillère à soupe (15ml)                      ml = millilitres
-  = cuillère à café (5ml)                              g = grammes

### pâte à pizza (crochet) pour 2 grandes pizzas

- 250 ml eau
- 400 g farine
- 1½  d'huile d'olive
- 2½  levure en poudre
- ½  sucre
- 1  sel

Mettez la farine dans le bol. Mélangez les ingrédients restants dans un bol. Sélectionnez la vitesse 1. Ajouter graduellement le liquide Sélectionnez la vitesse 2. Pétrissez pendant 2 minutes. Retirez la pâte. Couper la pâte en deux. Laminez la pâte en cercles sur une surface farinée. Placer les cercles sur une plaque de cuisson anti-adhérente. Napper les cercles avec une sauce à base de tomate et ajouter les garnitures. Cuire dans four préchauffé à 190°C pendant 15-20 minutes. La surface doit avoir une couleur brun doré.

**des recettes sont disponibles sur notre site Web:**

**<http://www.russellhobbs.com/ifu/550932>**





<b>afbeeldingen</b>	6 uitsteeksel	12 schaal
1 arm	7 klopper	13 sleuf
2 armontgrendeling	8 lipje	14 haak
3 snelheidsregelaar	9 trechter	15 garde
4 motorblok	10 spatscherm	 vaatwasmachinebestendig
5 aandrijfjas	11 groeven	

Lees de instructies, bewaar ze goed en geef ze met het apparaat mee wanneer u deze aan een derde geeft. Verwijder alle verpakkingsmaterialen voor gebruik.

### **BELANGRIJKE VEILIGHEIDSMATREGELEN**

Volg de gebruikelijke veiligheidsmaatregelen, zoals:

- 1 Dit apparaat kan onder toezicht worden gebruikt door personen met verminderde lichamelijke, zintuiglijke of geestelijke vermogens of die gebrek aan ervaring of kennis hebben als iemand hen heeft uitgelegd hoe het apparaat moet worden gebruikt en ze de gevaren verstaan.
  - Kinderen mogen het apparaat niet gebruiken of ermee spelen.
  - Bewaar het apparaat en de kabel buiten het bereik van kinderen.
-  Verkeerd gebruik van het apparaat kan leiden tot letsels.
- 2 Verwijder de stekker uit het stopcontact voordat u het apparaat monteert, demonteert of schoonmaakt.
- 3 Laat het apparaat niet onbeheerd achter, terwijl de stekker in het stopcontact zit.
- 4 Indien het snoer beschadigd is, moet het door de fabrikant, een technicus of een ander deskundig persoon vervangen worden om eventuele risico's te vermijden.
-  Dompel de motoreenheid niet onder in een vloeistof.
  - 5 Gebruik de toepassing niet zonder het spatscherm te bevestigen.
  - 6 Vul de kan niet met ingrediënten die zo heet zijn dat u de kan niet meer kunt vasthouden (m.a.w. vloeibare temperatuur onder 40°C).
  - 7 Gebruik alleen de bijgeleverde toebehoren of hulpstukken.
  - 8 Gebruik het apparaat niet voor andere doeleinden dan degene die in deze gebruiksaanwijzing worden beschreven.
  - 9 Gebruik het apparaat niet bij beschadigingen of storingen.
  - 10 Om oververhitting te voorkomen, dient u de motor niet langer dan 10 minuten onafgebroken te laten draaien. Zet het apparaat na 10 minuten minstens 10 minuten uit om de motor te laten afkoelen.

### **uitsluitend voor huishoudelijk gebruik**

#### **DE ARM OMHOOG BRENGEN**

- 1 De veren in de arm zijn vrij krachtig, daarom moet u:
  - a) Controleren of de toepassing uit staat (0).
  - b) De onderkant van het apparaat vasthouden
  - c) Blijf uit de buurt van de bovenkant van de arm.



- d) Draai de armontgrendeling naar .
- e) De arm zal zich nu verplaatsen naar de geheven stand.
- f) Laat los.

### **DE SCHAAL**

- 2 Breng de arm omhoog voordat u de schaal bevestigt of verwijdert.
  - 3 Bevestig de schaal op de toepassing en draai deze met de klok mee.
  - 4 Draai tegen de klok in om deze vrij te geven.
  - 5 De inhoud van de schaal zal stijgen bij het starten van de motor – des te hoger de snelheid van de motor, des te meer de inhoud zal stijgen.
  - 6 Probeer de schaal niet verder te vullen dan half vol (in het bijzonder bij het gebruik van de garde).
- ★ Gebruik alleen de meegeleverde schaal.

### **DE BEVESTIGINGSDELEN**

- 7 Bevestig en verwijder bevestigingsdelen wanneer het apparaat uitstaat en is uitgeschakeld en de arm omhoog staat.
- 8 Pas de sleuf aan de bovenkant van het bevestigingsdeel op het uitsteeksel van de aandrijfas, duw het bevestigingsdeel op de aandrijfas en draai deze tegen de klok in.
- 9 Om een bevestigingsdeel te verwijderen, moet u deze richting de aandrijfas duwen, met de klok mee draaien en deze vervolgens van de aandrijfas af trekken.

### **BRENG DE ARM OMLAAG**

- a) Controleer of het apparaat uitstaat (0).
- b) Houd de onderkant van het apparaat vast.
- c) Draai de arm ontgrendeling naar .
- d) Duw de arm omlaag.
- e) Laat de armontgrendeling gaan.
- f) Laat los.

### **HET SPATSCHERM**

- 10 Het spatscherm past op de bovenkant van de schaal.
- 11 De trechter geeft u de mogelijkheid om ingrediënten toe te voegen zonder het spatscherm te verwijderen.
- 12 Met de schaal in de juiste positie en de arm omlaag:
  - a) Schuif het spatscherm tussen de arm en de schaal.
  - b) Draai het spatscherm richting uzelf zodat u gemakkelijk ingrediënten kunt toevoegen.
  - c) Breng de lipjes aan de zijkanten van de trechter op een lijn met de groeven in het open gedeelte van het spatscherm
  - d) Schuif de trechter omlaag om het open gedeelte van het spatscherm te bedekken.
- 13 Om het spatscherm te verwijderen:
  - e) Verwijder de trechter.
  - f) Breng het spatscherm een klein beetje omhoog, los van de rand van de schaal.
  - g) Haal het tussen de schaal en arm vandaan.

### **INSCHAKELEN**

- 14 Plaats de motoreenheid op een droge, stevige, vlakke ondergrond, in de buurt van een stopcontact.
- 15 Controleer dat de snelheidsregelaar op 0 staat.
- 16 Steek de stekker in het stopcontact.

### **SNELHEIDSREGELAAR**

- 17 Zet de snelheidsregelaar op de gewenste snelheid (1 = laag, 8 = hoog).
- 18 Draai de snelheidsregelaar terug naar 0 om de motor uit te schakelen.

- 19 Gewoonlijk stemmen grote hoeveelheden, dikke mengsels en een hoge verhouding van vaste stoffen tot vloeistoffen overeen met een langere timing en langzamere snelheden.
- 20 Kleinere hoeveelheden, dunnere mengsels en meer vloeistoffen dan vaste stoffen stemmen overeen met een kortere timing en hogere snelheid.

## WELKE SNELHEID?

bevestigingsdeel	snelheid	gebruik
garde	4-8	het kloppen/beluchten van slagroom, eiwitten, beslag, luchtige mengsels
klopper	4-6	het opromen van boter en suiker, gemiddelde cakemengsels
haak	1-3	zware mengsels, brood, gebak

## ZORG EN ONDERHOUD

- 21 Schakel het apparaat uit (0) en trek de stekker uit.
- 22 Neem de buitenkant van de motoreenheid af met een schone, vochtige doek.
- 23 Was de afneembare onderdelen met de hand.
-  U kunt deze onderdelen in een vaatwasmachine wassen.
- 24 Wanneer u de vaatwasmachine gebruikt, zal dit de afwerking van de oppervlakten beïnvloeden.
- 25 De schade is normaal uitsluitend esthetisch en heeft geen invloed op de werking van het apparaat.

## MILIEUBESCHERMING

Om milieu- en gezondheidsproblemen als gevolg van gevaarlijke stoffen in elektrische en elektronische producten te vermijden, mogen apparaten met dit symbool niet worden weggegooid met niet-gesorteerd gemeentelijk afval, maar moeten ze worden teruggewonnen, opnieuw gebruikt of gerecycled.

### receptjes

 = soeplepel/eetlepel (15ml)

ml = milliliter

 = theelepel (5ml)

g = gram

### Pizzadeeg (haak) voor 2 grote pizza's

250 ml water

400 g gewone bloem

1½  olijfolie

2½  gedroogde gist

½  suiker

1  zout

Plaats de bloem in de schaal Mix de resterende ingrediënten in een kan. Kies snelheid 1. Voeg beetje bij beetje de vloeistof toe. Kies snelheid 2. Kneed voor 2 minuten. Verwijder het deeg. Snijd het deeg in tweeën. Rol het deeg in een rondje op een met bloem bestoven oppervlakte. Leg de ronde vormen op een antiaanbakplaat. Garneer de rondjes met een tomatensaus en voeg ingrediënten naar keuze toe. Bak in een voorverwarmde oven op 190°C gedurende 15-20 min. De oppervlakte moet goudbruin zijn.

**u vindt recepten op onze website:**

<http://www.russellhobbs.com/ifu/550932>

Leggere le istruzioni e conservarle al sicuro. In caso di cessione dell'apparecchio ad altre persone, consegnare anche le istruzioni. Rimuovere tutto l'imballaggio prima dell'uso.



## **NORME DI SICUREZZA IMPORTANTI**

Osservare le precauzioni fondamentali di sicurezza, e in particolare quanto segue:

- 1 Questo apparecchio può essere utilizzato da persone con ridotte capacità fisiche, sensoriali o mentali o che manchino di esperienza o conoscenza dell'apparecchio, a condizione che siano controllate o istruite da un adulto e che siano in grado di capirne i rischi.
  - I bambini non devono utilizzare o giocare con l'apparecchio.
  - Tenere l'apparecchio ed il cavo fuori dalla portata dei bambini.
- ⚠ L'uso errato dell'apparecchio può causare lesioni.
- 2 Scollegare l'apparecchio prima di montarlo, smontarlo o pulirlo.
- 3 Non lasciare l'apparecchio incustodito con la spina inserita.
- 4 Se il cavo è danneggiato, farlo cambiare dal fabbricante, da un rivenditore autorizzato o da personale similmente qualificato, per evitare pericoli.
- ⊘ Non immergere in sostanza liquida il gruppo del motore.
- 5 Non usare l'apparecchio senza montare la protezione contro gli schizzi.
- 6 Non riempire la caraffa con sostanze troppo calde per permettere un facile maneggiamento (la temperatura del liquido deve essere, per esempio, inferiore ai 40°).
- 7 Montare sull'apparecchio solo gli accessori o gli elementi dati in dotazione.
- 8 Non usare l'apparecchio per altri scopi se non quelli per i quali è stato progettato, di seguito descritti in questo manuale di istruzioni.
- 9 Non usare l'apparecchio se è danneggiato o funziona male.
- 10 Non tenere in funzione il motore per più di 10 minuti, altrimenti si potrebbe surriscaldare. Dopo 10 minuti di funzionamento, spegnerlo per almeno 10 minuti per farlo recuperare.

### **solo per uso domestico**

#### **👁 ALZARE IL BRACCIO**

- 1 Le molle del braccio sono piuttosto potenti, perciò:
  - a) Verificare che l'apparecchio sia spento (0)
  - b) Prendere in mano la parte inferiore dell'apparecchio.
  - c) Togliere la parte superiore del braccio.
  - d) Ruotare il dispositivo di sgancio del braccio fino al simbolo .
  - e) Il braccio si muoverà fino alla posizione alzata.
  - f) Lasciare andare.

#### **👁 LA CIOTOLA**

- 2 Alzare il braccio prima di montare o smontare la ciotola.
  - 3 Montare la ciotola all'apparecchio e ruotarla in senso orario.
  - 4 Ruotarla in senso antiorario per smontarla.
  - 5 I contenuti della ciotola aumenteranno di volume quando avvierete il motore – più alta sarà la velocità, più aumenteranno.
  - 6 Cercare di riempire la ciotola non superando il livello di mezzo pieno (specialmente quando si utilizza la frusta).
- ★ Usare solo la ciotola in dotazione.

<b>immagini</b>	5 alberino motore	11 scanalature
1 braccio	6 aletta	12 ciotola
2 dispositivo di sgancio del braccio	7 frusta piatta	13 fessura
3 selettore di velocità	8 linguetta	14 gancio
4 gruppo del motore	9 convogliatore	15 frusta
	10 protezione contro gli schizzi	 lavabile in lavastoviglie

### **GLI ACCESSORI**

- 7 Montare e smontare gli accessori ad apparecchio spento e scollegato e con il braccio alzato.
- 8 Allineare la fessura nella parte superiore dell'accessorio con l'aletta sull'alberino motore, spingere l'accessorio fino all'alberino e ruotarlo in senso antiorario.
- 9 Per smontare un accessorio, spingerlo fino all'alberino, ruotarlo in senso orario, poi staccarlo.

### **ABBASSARE IL BRACCIO**

- a) Verificare che l'apparecchio sia spento (0).
- b) Prendere in mano la parte inferiore dell'apparecchio.
- c) Ruotare il dispositivo di rilascio del braccio fino al simbolo .
- d) Premere il braccio verso il basso.
- e) Lasciare andare il dispositivo di rilascio del braccio.
- f) Lasciare andare.

### **PROTEZIONE CONTRO GLI SCHIZZI**

- 10 La protezione contro gli schizzi deve essere montata sulla parte superiore della ciotola.
- 11 Il convogliatore vi permette di aggiungere ingredienti senza rimuovere la protezione contro gli schizzi.
- 12 Con la ciotola al suo posto, e il braccio verso il basso:
  - a) fare scorrere la protezione contro gli schizzi tra il braccio e la ciotola
  - b) Ruotare la protezione contro gli schizzi verso di voi, in modo da poter aggiungere gli ingredienti facilmente.
  - c) Allineare le linguette ai lati del convogliatore con le scanalature nella parte aperta della protezione contro gli schizzi.
  - d) Fare scorrere il convogliatore verso il basso per coprire la parte aperta della protezione contro gli schizzi.
- 13 Per smontare la protezione contro gli schizzi:
  - e) Sollevare il convogliatore.
  - f) Ssollevare leggermente la protezione contro gli schizzi, per pulire il bordo della ciotola.
  - g) Staccarlo dalla zona tra la ciotola e il braccio.

### **ACCENSIONE**

- 14 Posizionare il gruppo del motore su una superficie asciutta, stabile e in piano, vicino ad una presa di corrente.
- 15 Controllare che il selettore della velocità sia impostato su 0.
- 16 Inserire la spina nella presa di corrente.

### **SELETTORE DI VELOCITÀ**

- 17 Posizionare il selettore di velocità sulla velocità desiderata (1 = più bassa, 8 = più alta).
- 18 Riportare il selettore di velocità su 0 per spegnere il motore.
- 19 Generalmente, grandi quantità, miscele spesse e ingredienti solidi in proporzione maggiore rispetto agli ingredienti liquidi richiedono un tempo di preparazione più lungo e una velocità ridotta.
- 20 Quantità ridotte, miscele meno dense e ingredienti liquidi in proporzione maggiore rispetto agli ingredienti solidi richiedono un minore tempo di preparazione e una velocità elevata.



## QUALE VELOCITÀ?

accessorio	velocità	uso
frusta	4-8	sbattere/montare panna, albumi, pastelle, miscele leggere
frusta piatta	4-6	amalgamare burro e zucchero, miscele per torte
gancio	1-3	miscele pesanti, pane, impasti

## CURA E MANUTENZIONE

21 Spegnere l'apparecchio (0) e scollegarlo dalla presa di corrente.

22 Passare un panno pulito inumidito sull'esterno del gruppo del motore.

23 Lavare a mano le parti rimovibili.



Queste parti sono lavabili in lavastoviglie.

24 Se si usa la lavastoviglie, l'ambiente estremo al suo interno altera le finiture superficiali.

25 Il danno dovrebbe essere solo estetico e non dovrebbe modificare l'operatività dell'apparecchio.



## PROTEZIONE AMBIENTALE

Per evitare danni all'ambiente e alla salute causati da sostanze pericolose delle parti elettriche ed elettroniche, gli apparecchi contrassegnati da questo simbolo non devono essere smaltiti con i rifiuti non differenziati ma recuperati, riutilizzati o riciclati.

### ricetta

 = cucchiaio (15ml)

ml = millilitri

 = cucchiaino di passata (5ml)

g = grammi

### con la pasta da pizza (gancio) si preparano 2 pizze grandi

250 ml acqua

400 g farina bianca

1½  d'olio di oliva

2½  lievito secco

½  zucchero

1  sale

Mettere la farina nella ciotola. Mescolare gli ingredienti rimasti in una caraffa. Selezionare la velocità 1. Aggiungere gradualmente il liquido. Selezionare la velocità 2. Impastare per 2 minuti. Togliere l'impasto. Tagliare la pasta in due parti. Fare rotolare la pasta formando dei dischetti su una superficie infarinata. Mettere i dischetti di pasta su una teglia da forno anti-aderente.

Versare sui dischetti una salsa a base di pomodoro e aggiungere il resto dei condimenti.

Cuocere in forno pre-riscaldato a 190°C per 15-20 minuti. La superficie deve essere ben dorata.

**le ricette sono disponibili sul nostro sito:**



<http://www.russellhobbs.com/ifu/550932>

<b>ilustraciones</b>	5 eje de la unidad propulsora	11 acanaladuras
1 brazo	6 saliente	12 cuenco
2 dispositivo de desbloqueo del brazo	7 batidor	13 ranura
3 control de velocidad	8 lengüeta	14 brazo pasapuré
4 unidad motora	9 embudo	15 varilla batidora
	10 cubierta antisalpicaduras	 apto para lavavajillas

Lea las instrucciones, guárdelas en un lugar seguro y, en caso de dar el aparato a otra persona, entréguelas también. Retire todo el embalaje antes de usar el aparato.

### MEDIDAS DE SEGURIDAD IMPORTANTES

Siga las precauciones básicas de seguridad, incluyendo:

- 1 Este aparato puede ser utilizado por personas inexpertas o con discapacidad física, sensorial o mental, siempre que hayan sido supervisadas o instruidas en su uso y comprendan los riesgos que conlleva.
  - No permita que los niños utilicen el aparato ni jueguen con él.
  - Mantenga el aparato y el cable fuera del alcance de los niños.
-  El uso inadecuado del aparato puede ocasionar heridas.
- 2 Desenchufe el aparato antes de montarlo, desmontarlo o limpiarlo.
- 3 No deje el aparato desatendido mientras está enchufado.
- 4 Si el cable está dañado, éste deberá ser cambiado por el fabricante, su agente de servicio, o alguien con cualificación similar para evitar peligro.
-  No sumerja la unidad motora en líquidos.
- 5 No utilice el aparato sin haber montado la cubierta antisalpicaduras.
- 6 No rellene la jarra con una sustancia más caliente de lo que usted pueda cómodamente soportar (por ejemplo, líquidos con una temperatura inferior a 40°C).
- 7 No ponga ningún otro acoplamiento o accesorio (recambio) que no haya sido adquirido del fabricante.
- 8 No use el aparato para ningún fin distinto a los descritos en estas instrucciones.
- 9 No use el aparato si está dañado o si no funciona bien.
- 10 No haga funcionar el motor constantemente por más de 10 minutos, se puede sobrecalentar. Después de 10 minutos, apáguelo como mínimo 10 minutos para que se recupere.

### solo para uso doméstico

#### PARA ALZAR EL BRAZO

- 1 Los muelles del brazo son muy potentes, por lo que debe seguir los siguientes pasos:
  - a) Compruebe que el aparato está apagado (0).
  - b) Mantenga firme la base del aparato.
  - c) No toque la parte superior del brazo.
  - d) Ponga el dispositivo de desbloqueo del brazo en posición .
  - e) El brazo se pondrá en posición alzada.
  - f) Ahora ya puede usar el aparato.



## CUENCO

- 2 Ponga el cuenco en posición alzada antes de colocar o retirar el cuenco.
  - 3 Coloque el cuenco en el aparato y gírelo hacia la derecha.
  - 4 Para retirarlo, gírelo hacia la izquierda.
  - 5 El contenido del cuenco subirá de nivel cuando ponga el motor en marcha: a mayor velocidad, más subirá el nivel.
  - 6 Trate de no llenar el cuenco hasta más de la mitad (especialmente cuando vaya a utilizar la varilla batidora).
- \* Utilice únicamente el cuenco que se suministra con el aparato.

## ACCESORIOS

- 7 Para colocar y retirar los accesorios, el aparato debe estar apagado y desenchufado y el brazo en posición alzada.
- 8 Alinee la ranura de la parte superior del accesorio con el saliente del eje de la unidad propulsora, empuje el accesorio contra el eje de la unidad propulsora y gírelo hacia la izquierda.
- 9 Para desmontar un accesorio, empújelo contra el eje de la unidad propulsora, gírelo hacia la derecha y retírelo.

## BAJE EL BRAZO DEL APARATO

- a) Compruebe que el aparato está apagado (0).
- b) Mantenga firme la base del aparato.
- c) Ponga el dispositivo de desbloqueo del brazo en posición .
- d) Presione el brazo hacia abajo.
- e) Active el dispositivo de desbloqueo del brazo.
- f) Ahora ya puede seguir usando el aparato.

## CUBIERTA ANTISALPICADURAS

- 10 La cubierta antisalpicaduras encaja en la parte superior del cuenco.
- 11 El embudo le permite añadir ingredientes sin tener que retirar la cubierta antisalpicaduras.
- 12 Con el cuenco en su sitio y el brazo bajado:
  - a) deslice la cubierta antisalpicaduras entre el brazo y el cuenco
  - b) Gire la cubierta antisalpicaduras hacia usted, para que pueda añadir ingredientes cómodamente.
  - c) Alinee las lengüetas situadas a los lados del embudo con las acanaladuras de la parte abierta de la cubierta antisalpicaduras.
  - d) Deslice el embudo hacia abajo hasta que cubra la parte abierta de la cubierta antisalpicaduras.
- 13 Para retirar la cubierta antisalpicaduras:
  - e) Levante el embudo y retírelo.
  - f) Levante un poco la cubierta antisalpicaduras, dejando libre el borde del cuenco.
  - g) Empújelo hacia afuera, entre el cuenco y el brazo.

## ENCENDER

- 14 Ponga la unidad motora sobre una superficie seca, nivelada y firme, cerca de un enchufe eléctrico.
- 15 Compruebe que el control de velocidad está fijado en 0.
- 16 Enchufe el aparato a la corriente.

## CONTROL DE VELOCIDAD

- 17 Gire el control de velocidad para seleccionar la velocidad deseada (1 = baja, 8 = alta).
- 18 Gire el control de velocidad de nuevo a 0 para apagar el motor.
- 19 En general, las grandes cantidades, las mezclas espesas y las proporciones elevadas de sólidos frente a líquidos necesitan programaciones más largas y velocidades más lentas.



20 Las cantidades más pequeñas, las mezclas más finas y una mayor proporción de líquidos que de sólidos admiten programaciones más cortas y velocidades superiores.

### SELECCIÓN DE VELOCIDAD

accesorio	velocidad	uso
varilla batidora	4-8	batir/montar nata, claras de huevo, masas, mezclas poco densas
batidor	4-6	batir mantequilla y azúcar, mezclas de densidad media
brazo pasapuré	1-3	mezclas densas, pan, repostería

### CUIDADO Y MANTENIMIENTO

21 Apague el aparato (0) y desenchúfelo.

22 Limpie la parte exterior de la unidad motora con un paño húmedo limpio.

23 Lave a mano las piezas que puedan separarse.

 Puede lavar estas piezas en el lavajillas.

24 Si usa el lavavajillas, las condiciones adversas durante el lavado pueden afectar a los acabados de las superficies del aparato.

25 El daño será solo estético y no debería afectar al funcionamiento del aparato.

### PROTECCIÓN MEDIOAMBIENTAL

 Para evitar problemas medioambientales y de salud provocados por las sustancias peligrosas con que se fabrican los productos eléctricos y electrónicos, los aparatos con este símbolo no se deben desechar junto con el resto de residuos municipales, sino que se deben recuperar, reutilizar o reciclar.

#### recetas

☞ = cucharada (15ml)

ml = mililitros

☞ = cucharada pequeña (5ml)

g = gramos

#### masa de pizza (brazo pasapuré) para dos pizzas grandes

250 ml agua

400 g harina

1½ ☞ aceite de oliva

2½ ☞ levadura seca

½ ☞ azúcar

1 ☞ sal

Ponga la harina en el cuenco. Mezcle el resto de ingredientes en una jarra. Seleccione la velocidad 1. Añada el líquido gradualmente. Seleccione la velocidad 2. Amase durante 2 minutos. Retire la masa. Corte la masa por la mitad. Estire la masa en forma circular en una superficie enharinada. Ponga los círculos de masa en una bandeja para horno antiadherente. Esparza la masa con salsa de tomate y otros ingredientes para pizza. Precaliente el horno a 190°C y hornee durante 15-20 minutos. La superficie debe tomar un color dorado oscuro.

en nuestra página web encontrará recetas:

<http://www.russellhobbs.com/ifu/550932>

Leia as instruções e guarde em lugar seguro. Forneça-as também caso venha a fornecer o aparelho a alguém. Retire todo o material de embalar antes da utilização.



## **MEDIDAS DE PRECAUÇÃO IMPORTANTES**

Siga as precauções básicas de segurança, incluindo:

- 1 Este aparelho pode ser utilizado por pessoas com capacidades físicas, sensoriais ou mentais reduzidas ou com falta de experiência e conhecimento desde que supervisionadas/instruídas e que compreendam os riscos envolvidos.
  - As crianças não devem usar nem brincar com o aparelho.
  - Mantenha o aparelho e o cabo fora do alcance das crianças.
- ⚠ Utilizar o aparelho incorrectamente poderá resultar em ferimentos.
- 2 Desligue o aparelho da corrente elétrica antes da montagem, desmontagem ou limpeza.
- 3 Não deixe o aparelho desacompanhado enquanto estiver ligado.
- 4 Se o cabo estiver danificado, o fabricante, o seu agente de assistência técnica ou alguém igualmente qualificado deverá substituí-lo a fim de evitar acidentes.
- ⊗ Não coloque a unidade motora em líquidos.
  - 5 Não utilize o aparelho sem instalar a protecção contra salpicos.
  - 6 Não o encha com algo que se encontre a uma temperatura que não possa manusear confortavelmente (ou seja, líquidos a temperaturas inferiores a 40° C).
  - 7 Não utilize acessórios ou peças que não sejam fornecidos pela nossa empresa.
  - 8 Não utilize o aparelho para quaisquer outras finalidades senão as descritas nestas instruções.
  - 9 Não utilize o aparelho se estiver danificado ou se o seu funcionamento for defeituoso.
- 10 Não ponha o motor a funcionar continuamente por um período superior a 10 minutos, pois pode causar o seu sobreaquecimento. Após 10 minutos, desligue-o pelo menos durante 10 minutos para ele recuperar.

### **apenas para uso doméstico**

#### **👁 LEVANTAR O BRAÇO**

- 1 As molas no braço são bastante potentes, como tal:
  - a) Verifique se o aparelho se encontra desligado (0)
  - b) Segure o fundo do aparelho.
  - c) Não toque no braço superior.
  - d) Posicione a libertação do braço em .
  - e) O braço mover-se-á para a posição elevada.
  - f) Liberte.

#### **👁 A TIGELA**

- 2 Levante o braço antes de instalar ou retirar a tigela.
- 3 Instale a tigela no aparelho e gire-a para a direita.
- 4 Gire-a para a esquerda para a libertar.
- 5 O conteúdo da tigela subirá quando arrancar o motor – quanto mais elevada a velocidade, mais subirá.

<b>esquemas</b>	6 saliência	12 tigela
1 braço	7 batedor	13 ranhura
2 libertação do braço	8 patilha	14 batedor em espiral
3 controlo de velocidade	9 funil	15 acessório batedor
4 unidade motora	10 proteção contra salpicos	 lavável na máquina
5 eixo de acionamento	11 ranhuras	

6 Tente não encher a tigela mais do que a meio (especialmente ao usar o acessório batedor).

\* Utilize apenas a tigela fornecida.

### OS ACESSÓRIOS

7 Instale e retire os acessórios com o aparelho desligado e após retirar a ficha da tomada, com o braço na posição elevada.

8 Alinhe a ranhura no topo do acessório com a saliência no eixo de acionamento, empurre o acessório para o eixo de acionamento e gire-o para a esquerda.

9 Para retirar um acessório, empurre-o para o eixo de acionamento, gire-o para a direita, e depois puxe.

### BAIXE O BRAÇO

a) Verifique se o aparelho se encontra desligado (0).

b) Segure o fundo do aparelho.

c) Posicione a libertação do braço em .

d) Empurre o braço para baixo.

e) Solte a libertação do braço.

f) Liberte.

### PROTEÇÃO CONTRA SALPICOS

10 A proteção contra salpicos encaixa no topo da tigela.

11 O funil permite adicionar alimentos sem ter que retirar a proteção contra salpicos.

12 Com a tigela na sua posição e o braço para baixo:

a) deslize a proteção contra salpicos por entre o braço e a tigela.

b) Gire a proteção contra salpicos na sua direção, para que possa adicionar alimentos facilmente.

c) Alinhe as patilhas, situadas nas laterais do funil, com as ranhuras situadas na zona aberta da proteção contra salpicos.

d) Deslize o funil para baixo para cobrir a zona aberta da proteção contra salpicos.

13 Para remover a proteção contra salpicos:

e) Levante e retire o funil.

f) Levante ligeiramente a proteção contra salpicos, de forma a expor a borda da tigela.

g) Puxe-a de entre a tigela e o braço.

### LIGAR

14 Coloque a unidade motora numa superfície seca, nivelada e próximo de uma tomada eléctrica.

15 Verifique se o controlo da velocidade está regulado para o 0.

16 Ligue a ficha à tomada eléctrica.

### CONTROLO DE VELOCIDADE

17 Gire o controlo de velocidade para a velocidade que pretende (1 = baixa, 8 = alta).

18 Rode novamente o controlo de velocidade para 0 para desligar o motor.

19 Geralmente as grandes quantidades, misturas espessas e uma grande percentagem de sólidos em relação aos líquidos sugerem tempos mais prolongados e velocidades mais lentas.

20 As quantidades menores, as misturas menos espessas e a maior quantidade de líquidos sugerem tempos mais curtos e velocidades superiores.



## QUAL VELOCIDADE?

acessório	velocidade	utilização
acessório batedor	4-8	bater/montar natas, claras, massa, misturas de densidade ligeira
batedor	4-6	bater manteiga com açúcar, misturas para bolo de densidade mediana
batedor em espiral	1-3	misturas densas, pão, pasteleria

## CUIDADO E MANUTENÇÃO

21 Desligue o aparelho (0) e desligue-o da corrente.

22 Limpe a superfície externa da unidade motora com um pano limpo e seco.

23 Lave à mão as peças removíveis.

 Poderá lavar estas peças na máquina de lavar loiça.

24 Se utilizar uma máquina de lavar loiça, o ambiente agressivo no seu interior afectará o acabamento da superfície.

25 Os danos deveriam ser apenas cosméticos e não deveriam afectar o funcionamento do aparelho.

## PROTECÇÃO AMBIENTAL

Para evitar problemas ambientais e de saúde devido a substâncias perigosas contidas em equipamentos eléctricos e electrónicos, os aparelhos com este símbolo não deverão ser misturados com o lixo doméstico e sim recuperados, reutilizados ou reciclados.

### receitas

 = colher de sopa (15ml)

ml = mililitros

 = colher de chá (5ml)

g = gramas

### massa de pizza (batedor em espiral) faz 2 pizzas grandes

250 ml água

400 g farinha simples

1½  de azeite

2½  fermento seco

½  açúcar

1  sal

Coloque a farinha na tigela. Misture os ingredientes restantes num jarro. Selecciona a velocidade 1. Junte o líquido gradualmente. Selecciona a velocidade 2. Amasse durante 2 minutos. Retire a massa. Corte a massa ao meio. Estenda a massa em círculos numa superfície polvilhada de farinha. Coloque os círculos num tabuleiro de forno antiaderente. Barre os círculos com um molho com base de tomate e unte os ingredientes para a cobertura. Leve ao forno pré-aquecido a 190°C por 15-20 minutos. A superfície deverá adquirir um tom castanho dourado.

receitas disponíveis no nosso website:

<http://www.russellhobbs.com/ifu/550932>

tegninger	6 split	12 skål
1 arm	7 røreskovl	13 sprække
2 armfrigørelseskontakt	8 tap	14 krog
3 hastighedsregulator	9 tragt	15 piskeris
4 motorenhed	10 stænkskærm	 tåler opvaskemaskine
5 drevskaft	11 riller	

Læs vejledningen og behold den til senere brug. Lad den følge med apparatet, hvis det overdrages til andre. Fjern al emballage før brug.

### VIGTIGE SIKKERHEDSINSTRUKTIONER

Følg altid de grundlæggende sikkerhedsregler, herunder:

- 1 Apparatet kan anvendes af personer hvis fysiske, sansemæssige eller mentale evner er nedsat, eller personer uden den fornødne erfaring og viden, hvis de er blevet instrueret/har været under opsyn og forstår de forbundne farer.
  - Børn må hverken benytte eller lege med apparatet.
  - Apparatet og ledningen skal holdes uden for børns rækkevidde.
- ⚠ Forkert brug af apparatet kan forårsage tilskadekomst.
- 2 Tag apparatets stik ud, inden du samler, adskiller eller rengør det.
- 3 Lad aldrig apparatet stå uden opsyn, når det er tilsluttet stikkontakten.
- 4 Hvis ledningen er beskadiget, skal den udskiftes af producenten, serviceværkstedet eller en tilsvarende kvalificeret fagmand, så eventuelle skader undgås.
- ⊘ Læg ikke motorenheden i væske.
  - 5 Brug ikke apparatet uden stænkskærmen påsat.
  - 6 Fyld ikke med et varmere indhold end at du kan håndtere det uden problemer (væsketemperaturer under 40° C anbefales).
  - 7 Anvend ikke andet tilbehør eller andre dele end de medfølgende.
  - 8 Anvend ikke apparatet til andre formål end dem, der er beskrevet i denne brugsanvisning.
  - 9 Undlad at anvende apparatet, hvis det er beskadiget eller ikke fungerer korrekt.
  - 10 Lad ikke motoren køre i mere end 10 minutter ad gangen, da det kan medføre overophedning. Når der er gået 10 minutter, skal du slukke for blenderen og lade motoren køle af i mindst 10 minutter.

### kun til privat brug

#### HÆVNING AF ARMEN

- 1 Fjedrene i armene er ret kraftfulde, så:
  - a) Kontrollér, at apparatet er slukket (0).
  - b) Hold om apparatets fod.
  - c) Hold afstand til armens øverste del.
  - d) Drej armfrigørelseskontakten over på .
  - e) Armen svinger op i hævet position.
  - f) Slip.



## 👁️ SKÅL

- 2 Hæv armen inden du påsætter eller aftager skålen.
  - 3 Sæt skålen på apparatet og drej den i urets retning.
  - 4 Drej den modsat urets retning for at frigøre den.
  - 5 Skålens indhold vil stige, når du starter motoren – jo højere hastighed, jo mere stiger indholdet.
  - 6 Forsøg kun at fylde skålen halvt op (især når du bruger piskeriset).
- ✳️ Brug kun den medfølgende skål.

## 👁️ TILBEHØRSDELE

- 7 Påsæt og aftag tilbehørsdelene med apparatet slukket, dets stik taget ud af stikkontakten, og armen hævet.
- 8 Stil sprækken øverst på tilbehørsdelen ud for splitten på drevskaftet, tryk tilbehørsdelen fast på drevskaftet og drej det modsat urets retning.
- 9 Aftag en tilbehørsdel ved at trykke den imod drevskaftet, dreje den i urets retning og trække den af.

## 👁️ SÆNK ARMEN

- a) Kontrollér, at apparatet er slukket (0).
- b) Hold om apparatets fod.
- c) Drej armfrigørelseskontakten over på .
- d) Tryk armen nedad.
- e) Slip armfrigørelseskontakten.
- f) Slip.

## 👁️ STÆNKSKÆRMEN

- 10 Stænskærmen passer oven på skålen.
- 11 Med tragten kan du tilsætte ingredienser uden at tage stænskærmen af.
- 12 Med skålen på plads og armen sænket:
  - a) Sæt stænskærmen ind mellem armen og skålen
  - b) Drej stænskærmen i retning mod dig selv, så du nemt kan komme til at tilsætte ingredienser.
  - c) Få taperne på tragstens sider til at flugte med rillerne i den åbne del af stænskærmen.
  - d) Lad tragten glide ned, så den dækker den åbne del af stænskærmen.
- 13 Aftagning af stænskærmen:
  - e) Tag tragten af.
  - f) Løft stænskærmen en smule op, så skålens side kommer til syne.
  - g) Træk den ud fra placeringen mellem skålen og armen.

## 👁️ TÆND MASKINEN

- 14 Anbring motorenheden på et tørt, solidt og plant underlag i nærheden af en stikkontakt.
- 15 Kontroller at hastighedskontrollen er indstillet til 0.
- 16 Sæt stikket i stikkontakten.

## 👁️ HASTIGHEDSREGULATOR

- 17 Drej knappen for hastighedsindstilling til du har den ønskede hastighed (1 = lav, 8 = høj).
- 18 Indstil hastigheden til 0 for at slukke motoren.
- 19 Generelt er lave hastigheder over længere tid godt for store mængder, tyk konsistens, store mængder faste dele i forhold til væske.
- 20 Højere hastigheder i kortere tid er ofte godt til små mængder, et tyndere miks og mere væske end faste dele.

## HVILKEN HASTIGHED?

tilbehørsdel	hastighed	brug
piskeris	4-8	piske/piske luft i fløde, æggehvinder, tynd dej, lette blandinger
røreskovl	4-6	piske smør og sukker cremet, mellemtynde kageblandinger
krog	1-3	tunge blandinger, gærdej, bagværk

## PLEJE OG VEDLIGEHOLDELSE

21 Sluk for apparatet (0) og tag stikket ud.

22 Tør ydersiden af blenderglasset over med en fugtig klud.

23 Vask de aftagelige dele af i hånden.

 Du kan vaske disse dele i opvaskemaskinen.

24 De ekstreme forhold i opvaskemaskinen kan beskadige overfladebelægningen.

25 Der beskadiges kun udseendemæssigt og dette bør ikke påvirke apparatets drift.

## MILJØBESKYTTELSE

Elektriske og elektroniske apparater, der er mærket med dette symbol, kan indeholde farlige stoffer, og må ikke bortskaffes med husholdningsaffald, men skal afleveres på en dertil udpeget lokal genbrugsstation for at undgå skade på miljø og menneskers sundhed.

### opskrifter

 = spiseskefuld (15ml)

ml = milliliter

 = teskefuld (5ml)

g = gram

### pizzadej (krog) til 2 store pizzaer

250 ml vand

400 g hvedemel

1½  olivenolie

2½  tørgær

½  sukker

1  salt

Hæld mel i skålen. Bland de resterende ingredienser i en kande. Vælg hastighed 1. Tilsæt væsken lidt efter lidt. Vælg hastighed 2. Ælt i 2 minutter. Tag dejen op. Skær dejen i to halvdele. Rul dejen ud i cirkler på et meldrysset bord. Læg cirklerne på en bageplade med non-stick-belægning. Fordel en tomatbaseret sauce på cirklerne og tilsæt fyld. Bages i en forvarmet ovn ved 190°C i 15-20 minutter. Overfladen bør være gyldenbrun.

**du kan finde opskrifter på vores webside:**

<http://www.russellhobbs.com/ifu/550932>

Läs bruksanvisningen och spara den för framtida bruk. Låt bruksanvisningen följa med om du överlåter apparaten. Ta bort allt förpackningsmaterial före användning.



## **VIKTIGA SKYDDSÅTGÄRDER**

Följ allmänna säkerhetsföreskrifter, däribland följande:

- 1 Denna apparat kan användas av personer med minskad fysisk, sensorisk eller psykisk förmåga eller av personer som saknar erfarenhet och kunskap om apparaten, om det sker under tillsyn eller efter instruktioner och om de förstår de faror som användningen kan innebära.
  - Barn får inte använda eller leka med apparaten.
  - Håll apparat och sladd utom räckhåll för barn.
- ⚠ Felaktig användning av apparaten kan orsaka skada.
- 2 Dra ur sladden till apparaten före montering, demontering och rengöring.
- 3 Lämna inte apparaten utan tillsyn när den är ansluten.
- 4 Om sladden är skadad måste den ersättas av tillverkaren, serviceombud eller någon med liknande kompetens för att undvika skaderisker.
- ⚠ Sänk inte ned motorenheten i någon form av vätska.
  - 5 Använd inte apparaten om inte stänkskyddet är på.
  - 6 Håll inte i någonting som är varmare än du kan hantera det utan problem (vätskans temperatur bör alltså vara under 40°C).
  - 7 Använd bara tillbehör och övrig utrustning som företaget tillhandahåller.
  - 8 Använd inte apparaten för några andra ändamål än sådana som beskrivs i denna bruksanvisning.
  - 9 Använd inte apparaten om den är skadad eller fungerar dåligt.
- 10 Låt inte motorn gå mer än 10 minuter i taget, den kan bli överhettad. Slå sedan av och vänta minst 10 minuter innan den används igen.

### **endast för hushållsbruk**

#### **LYFTA DRIVARMEN**

- 1 Tänk på att drivarmens fjädring är kraftig.
  - a) Kontrollera att apparaten är avstängd (0).
  - b) Ta tag i apparaten.
  - c) Se upp när drivarmen höjs.
  - d) Vrid drivarmens låsvred till .
  - e) Drivarmen höjs upp.
  - f) Släpp upp låsvredet.

#### **SKÅLEN**

- 2 Lyft upp drivarmen innan skålen tas av eller sätts på.
- 3 Sätt skålen på apparaten och vrid den medurs.
- 4 Lås upp skålen genom att vrida den moturs.
- 5 Innehållet i skålen kommer att öka i omfång när motorn startas – ju högre hastighet desto större omfång.



<b>bilder</b>	6 tapp	12 skål
1 drivarm	7 blandare	13 spår
2 drivarmens låsvred	8 tapp (på tratten)	14 degkrok
3 hastighetsreglage	9 tratt	15 ballongvisp
4 motorenhet	10 stänkskydd	 kan diskas i diskmaskin
5 drivaxel	11 skåror	

6 Fyll inte skålen till mer än ungefär hälften (detta är speciellt viktigt när vispen används).

★ Använd endast den skål som hör till apparaten.

### TILLBEHÖREN

7 Stäng av apparaten och dra ur kontakten innan stänkskyddet sätts på eller tas av.

8 Passa in spåret i tillbehörets övre del med tappen på drivaxeln, tryck tillbehöret mot drivaxeln och vrid det moturs.

9 Ta av ett tillbehör genom att trycka det mot drivaxeln, vrida det medurs och sedan dra ut det.

### SÄNK NED DRIVARMEN

a) Kontrollera att apparaten är avstängd (0).

b) Ta tag i apparaten.

c) Vrid drivarmens låsvred till .

d) Tryck ned drivarmen.

e) Släpp upp drivarmens låsvred.

f) Släpp upp.

### STÄNKSKYDDET

10 Stänkskyddet sätts fast uppe på skålen.

11 Ingredienserna kan tillsättas genom tratten utan att stänkskyddet behöver tas bort.

12 Med skålen på plats och drivarmen nere:

a) skjut in stänkskyddet mellan drivarmen och skålen

b) Vrid stänkskyddet mot dig så att du lätt kommer åt att tillsätta ingredienserna.

c) Passa in tapparna på trattens båda sidor med skåror på stänkskyddets utsida.

d) Skjut ned tratten så att den täcker stänkskyddets utsida.

13 Ta av stänkskyddet:

e) Lyft av tratten.

f) Lyft upp stänkskyddet en aning för att frigöra skålens kant.

g) Dra ut stänkskyddet mellan skålen och drivarmen.

### SLÅ PÅ STRÖMMEN

14 Ställ motorenheten på en torr, fast och plan yta nära en väggkontakt.

15 Kontrollera att hastighetskontrollen står på 0.

16 Sätt stickproppen i vägguttaget.

### HASTIGHETSREGLAGE

17 Vrid hastighetsreglaget till önskad hastighet (1 = låg hastighet, 8 = hög hastighet).

18 Vrid tillbaka hastighetsreglaget till 0 för att stänga motorn.

19 Stora kvantiteter och mer kompakt, fast material behöver i regel längre tid och långsammare hastigheter.

20 Mindre kvantiteter och mer lättflytande material behöver däremot kortare tid och högre hastigheter.



## VILKEN HASTIGHET?

tillbehör	hastighet	använda
visp	4-8	vispa/skumma grädde, äggvitor, lätta blandningar och kaksmet
blandare	4-6	röra smör och socker, medeltung kaksmet
degkrok	1-3	knåda tunga blandningar, bröddeg, pajdeg och liknande

## SKÖTSEL OCH UNDERHÅLL

21 Stäng av apparaten(0) och dra ur sladden.

22 Torka utsidan av motorenheten med en ren och fuktig trasa.

23 Diska avtagbara delar för hand.

 Dessa delar kan diskas i diskmaskin.

24 Apparatus ytbehandling kan skadas om man använder diskmaskin.

25 Detta kan endast eventuellt medföra ytlig påverkan som inte inverkar på apparatus funktion.

## MILJÖSKYDD

För att undvika miljö- och hälsoproblem som beror på farliga ämnen i elektriska och elektroniska produkter får inte apparater som är märkta med denna symbol kastas tillsammans med osorterat hushållsavfall utan de ska tillvaratagas, återanvändas eller återvinnas.

### recept

 = matsked (15 ml)

ml = milliliter

 = tesked (5 ml)

g = gram

### pizzadeg till två stora pizzor (degkrok)

250 ml vatten

400 g vanligt vetemjöl

1½  olivolja

2½  torrjäst

½  socker

1  salt

Häll mjölet i skålen. Blanda övriga ingredienser i en kanna. Välj hastighet 1. Tillsätt blandningen gradvis. Välj hastighet 2. Knåda i 2 minuter. Ta upp degen. Dela degen i två delar. Kavla ut degen till runda bottnar på ett mjölat bakbord. Lägg bottnarna på en bakplåt med nonstick-beläggning. Fördela först tomatsås över bottnarna och tillsätt sedan fyllning. Baka i förvärmad ugn vid 190°C (15-20 minuter). Ytan ska vara gyllenbrun.

recept finns på vår webbsida:



<http://www.russellhobbs.com/ifu/550932>

<b>figurer</b>	6 ansats	12 bolle
1 arm	7 eggvisp	13 spor
2 armfrigiver	8 tapp	14 krok
3 hastighetskontroll	9 trakt	15 visp
4 motorenhet	10 sprutekant	 kan vaskes i oppvaskmaskin
5 drivaksel	11 hakk	

Les instruksjonene, oppbevar dem på et trygt sted, og send de med apparatet hvis du gir det videre. Fjern all emballasje før bruk.

### **VIKTIG SIKKERHETSTILTAK**

Følg sikkerhetsinstruksene, inkludert

- 1 Dette apparatet kan brukes av personer med reduserte fysiske, sensoriske eller mentale evner eller mangel på erfaring og kunnskap dersom de har blitt veiledet/instruert og forstår farene som er involvert.
  - Barn må ikke bruke eller leke med apparatet.
  - Oppbevar apparatet og ledningen utilgjengelig for barn.
-  Feil bruk av apparatet kan føre til skader.
- 2 Koble fra apparatet før du monterer, demonterer eller rengjør det.
- 3 Ikke la apparatet være ubevoktet når det er tilkoblet.
- 4 Hvis kabelen er skadet så må den bli erstattet av fabrikanten, servicekontoret eller andre som er kvalifiserte for å unngå fare.
-  Ikke legg motorenheten i væske.
  - 5 Ikke bruk maskinen uten å feste sprutekanten.
  - 6 Ikke fyll noe som er varmere enn du kan tåle (f.eks. væske med en temperatur lavere enn 40°C).
  - 7 Ikke bruk tilleggsutstyr eller annet utstyr annet enn de vi leverer.
  - 8 Ikke bruk apparatet til andre formål enn det som beskrives i disse instruksene.
  - 9 Ikke bruk apparatet hvis det er skadet eller har mangler.
- 10 Ikke la motoren gå uavbrutt for mer enn 10 minutter, den kan overbelastes. Etter 10 minutter slå av i minst 10 minutter avslått i minst 10 minutter for å starte på nytt igjen.

### **kun for bruk i hjemmet**

#### **SLIK HEVER DU ARMEN**

- 1 Fjærene i armen er nokså kraftige, så:
  - a) Sjekk at maskinen er slått av (0)
  - b) Hold på bunnen av maskinen.
  - c) La toppen av armen stå fritt.
  - d) Vri armfrigiveren til .
  - e) Armen vil flytte seg til hevet posisjon.
  - f) Slipp den.

#### **BOLLEN**

- 2 Hev armen før du fester eller fjerner bollen.
- 3 Fest bollen til maskinen og vri den med klokken.
- 4 Vri den mot klokken for å friggi den.



5 Innholdet i bollen vil øke når du starter motoren – jo høyere hastighet, desto mer økning.

6 Forsøk å ikke fyll opp bollen mer enn halvfull (særlig når du bruker vispen).

\* Bruk kun bollen som følger med.

### TILLEGGSTYRET

7 Fest og fjern tilleggsstyret når maskinen er slått av og koblet fra strømmen og med armen hevet.

8 Jevnstill sporet på toppen av utstyret med ansatsen på drivakselen, trykk utstyret på drivakselen og vri det mot klokken.

9 For å fjerne utstyret trykker du det mot drivakselen, vrir det med klokken og trekker det av.

### SENKING AV ARMEN

a) Sjekk at maskinen er slått av (0).

b) Hold på bunnen på maskinen.

c) Sett armfrigiveren til .

d) Trykk armen ned.

e) Slipp armfrigiveren.

f) Slipp.

### SPRUTEKANTEN

10 Sprutekanten passer til toppen av bollen.

11 Med trakten kan du tilsette ingredienser uten å måtte fjerne sprutekanten.

12 Med bollen på plass og armen nede:

a) skyv sprutekanten inn mellom armen og bollen

b) Vend sprutekanten mot deg, slik at du enkelt kan tilsette ingredienser.

c) Jevnstill tappene på sidene på trakten med hakkene på den åpne delen av sprutekanten.

d) Skyv trakten ned slik at den dekker den åpne delen av sprutekanten.

13 For å fjerne sprutekanten:

e) Løft av trakten.

f) Løft sprutekanten forsiktig slik at kanten på bollen blir tilgjengelig.

g) Trekk den ut fra mellom bollen og armen.

### SLÅ PÅ

14 Plassér motorenheten på et tørt, hardt og rett underlag i nærheten av en sikkerhetskontakt.

15 Kontroller at hastighetskontrollen er satt til 0.

16 Stikk kontakten i støpselet.

### HASTIGHETSKONTROLL

17 Drei hastighetskontrollen for å få ønsket hastighet (1 = lav, 8 = høy).

18 Drei hastighetskontrollen tilbake til 0 for å slå maskinen av.

19 Generelt så vil stor mengde, tykk blanding og en stor andel av tørrvarer i væske trenge lengere tid og lavere hastighet.

20 Mindre mengde, tynnere blandinger og mer væske enn tørrvarer bruker kortere tid og høyere hastighet.

### HVILKEN HASTIGHET?

tilleggsutstyr	hastighet	bruk
visp	4-8	pisking/lufting av krem, eggehviter, røre, lette blandinger
eggvisp	4-6	kremering av smør og sukker, medium kakeblandinger
krok	1-3	tunge blandinger, brød, kaker

## BEHANDLING OG VEDLIKEHOLD

21 Slå apparatet av (0) og frakople det.

22 Tørk utsiden av motorenheten med en ren dampet klut.

23 Vask avtakbare deler for hånd.

 Du kan vaske disse delene i oppvaskmaskinen.

24 Hvis du bruker oppvaskmaskinen, kan maskinens harde omgivelser innvendig skade overflatebehandlingen.

25 Skaden bør kun være kosmetisk, og bør ikke påvirke apparatets drift.

## MILJØBESKYTTELSE

For å unngå miljømessige og helse relaterte problemer forbundet til farlige stoffer i elektriske og elektroniske varer, må ikke apparater merket med dette symbolet kastes sammen med vanlig avfall, men gjenvinnes, gjenbrukes eller resirkuleres.

### oppskrifter

 = spiseskje (15 ml)

ml = milliliter

 = teskje (5 ml)

g = gram

### pizzadeig (krok) til to store pizzaer

250 ml vann

400 g hvetemel

1½  olivenolje

2½  tørgjær

½  sukker

1  salt

Hell mel i bollen. Bland de andre ingrediensene i en kanne. Velg hastighet 1. Tilsett væsken gradvis. Velg hastighet 2. Elte i 2 minutter. Ta ut deigen. Del deigen i to. Rull deigen til sirkler på melet overflate. Plasser sirklene på en stekeplate som ikke kleber. Smør en tomatbasert saus på sirklene, og legg til topping. Stekes i en forvarmet ovn på 190°C i 15-20 minutter. Overflaten skal være gylden brun.

**oppskrifter er tilgjengelig på vårt nettsted:**

<http://www.russellhobbs.com/ifu/550932>

Lue käyttöohjeet, säilytä ne ja anna ne laitteen mukana, mikäli luovutat sen toiselle henkilölle. Poista kaikki pakkausmateriaali ennen käyttöä.



## TÄRKEITÄ VAROTOIMIA

Seuraa perusvarotoimia, muun muassa seuraavia ohjeita:

1 Laitetta saavat käyttää henkilöt, joiden fyysiset, aistinvaraiset tai henkiset suorituskyvyt ovat heikentyneet tai joilta puuttuu kokemusta ja tietoa, jos heitä valvotaan/opastetaan, ja he ymmärtävät käyttöön liittyvät vaarat.

- Lapset eivät saa käyttää laitetta tai leikkiä sillä.
- Pidä laite ja virtajohto poissa lasten ulottuvilta.

⚠ Laitteen väärinkäyttö saattaa aiheuttaa henkilövahingon.

2 Irrota laite verkkovirrasta ennen kokoamista, purkamista tai puhdistamista.

3 Älä jätä laitetta vaille silmälläpitoa, kun se on kytketty sähköverkkoon.

4 Jos sähköjohto on vahingoittunut, se pitää antaa valmistajan, tämän huoltopalvelun tai vastaavan pätevyyden omaavan henkilön vaihdettavaksi vaarojen välttämiseksi.

🚫 Älä kastele moottoriyksikköä nesteisiin.

5 Älä käytä laitetta ilman roiskesuojaa.

6 Älä täytä sitä millään, mikä on kuumempaa kuin mitä voit käsitellä vaikeuksitta (eli nesteen lämpötila on alle 40 °C).

7 Älä käytä muita kuin valmistajan omia lisälaitteita.

8 Älä käytä laitetta muihin kuin tässä käyttöohjeessa kuvattuihin tarkoituksiin.

9 Älä käytä laitetta, jos se on vahingoittunut tai toimii huonosti.

10 Älä anna moottorin käydä yhtäjaksoisesti yli 10 minuuttia, se voi kuumeta liikaa. Laite on sammutettava 10 minuutin kuluttua ainakin 10 minuutiksi, jotta se palaa käyttökuntoon.

## vain kotikäyttöön

### 👁 VARREN NOSTAMINEN

1 Varren jouset ovat aika tehokkaat, joten:

- a) Tarkista, että laite on pois päältä (0).
- b) Pidä kiinni laitteen pohjasta.
- c) Pidä varren yläosa vapaana.
- d) Käännä varren vapautus asentoon .
- e) Varsi siirtyy nostettuun asentoon.
- f) Voit jatkaa.

### 👁 KULHO

2 Nosta varsi ennen kuin kiinnität tai poistat kulhon.

3 Kiinnitä kulho laitteeseen ja käännä myötäpäivään.

4 Poista se kääntämällä vastapäivään.

5 Kulhossa olevat ainekset nousevat, kun käynnistät moottorin - mitä suurempi nopeus, sitä enemmän ne nousevat.

6 Älä täytä kulhoa enempää kuin puoleen väliin (erityisesti jos käytät vispilää).

<b>piirroksset</b>	6 korvake	12 kulho
1 varsi	7 vatkein	13 kolo
2 varren vapautus	8 uloke	14 koukku
3 nopeudenvalitsin	9 suppilo	15 vispilä
4 moottoriyksikkö	10 roiskesuoja	 konepesun kestävä
5 käyttöakseli	11 urat	

✳ Käytä ainoastaan mukana tulevaa kulhoa.

## LISÄVARUSTEET

- 7 Kiinnitä ja poista lisävarusteet, kun laite on kytketty pois päältä, irrotettu verkkovirrasta ja varsi on nostettuna.
- 8 Kohdista lisävarusteen kolo käyttöakselin korvakkeeseen, paina lisävaruste käyttöakseliin ja käännä vastapäivään.
- 9 Poista lisävaruste painamalla se käyttöakseliin ja kääntämällä myötäpäivään, vedä se sitten pois.

## LASKE VARSII

- a) Varmista, että laite on kytketty pois päältä (0).
- b) Pidä kiinni laitteen pohjasta.
- c) Käännä varren vapautus asentoon .
- d) Paina varsi alas.
- e) Anna varren vapautuksen palautua.
- f) Voit jatkaa.

## ROISKESUOJA

- 10 Roiskesuoja kiinnittyy kulhon päälle.
- 11 Suppilon avulla voit lisätä aineita irrottamatta roiskesuojaa.
- 12 Kun kulho on paikoillaan ja varsi alhaalla:
  - a) liu'uta roiskesuoja varren ja kulhon väliin
  - b) Käännä roiskesuoja itseäsi kohti, jotta voit lisätä aineet helposti.
  - c) Kohdista suppilon sivuissa olevat ulokkeet roiskesuojan avoimen osan uriin.
  - d) Liu'uta suppilo alas peittämään roiskesuojan avoin osa.
- 13 Roiskesuojan poistaminen:
  - e) Nosta suppilo pois.
  - f) Nosta roiskesuojaa hieman, jotta voit puhdistaa kulhon vanteen.
  - g) Vedä se irti kulhon ja varren välistä.

## KYTKE LAITE PÄÄLLE

- 14 Laita moottoriyksikkö kuivalle, vakaalle ja suoralle pinnalle lähelle pistorasiaa.
- 15 Tarkasta, että nopeudenvalitsin on asennossa 0.
- 16 Kytke se sähköpistokkeeseen.

## NOPEUDENVALITSIN

- 17 Käännä nopeudenvalitsin haluamasi nopeuteen (1 = hidas, 8 = nopea).
- 18 Käännä nopeudenvalitsini takaisin asentoon 0 sammuttaaksesi moottorin.
- 19 Yleensä suuri määrä, paksu seos ja korkea kiinteän aineksen määrä suhteessa nesteeseen vaativat pidempää aikaa ja pienempää nopeutta.
- 20 Pienempi määrä, ohuempi seos ja suurempi nestemäärä suhteessa kiinteään ainekseen vaativat lyhyempää aikaa ja suurempaa nopeutta.



## 👁️ MIKÄ NOPEUS?

lisävaruste	nopeus	käytä
vispilä	4-8	kerman, kananmunan valkuaisten, rasvan, kevyiden seosten vatkaaminen/ vaahdottaminen
vatkain	4-6	voin ja sokerin vaahdottaminen, keskiraskaat kakkutaikinat
koukku	1-3	raskaat seokset, leipä, piiraat

## 👁️ HOITO JA HUOLTO

21 Sammuta laite (0) ja irrota se verkosta.

22 Pyyhi moottoriyksikön ulkopuoli puhtaalla kostealla kankaalla.

23 Pese käsin irrotettavat osat.

 Voit pestä nämä osat myös pesukoneessa.

24 Astianpesukoneen ankara ympäristö voi vaikuttaa pintojen viimeistelyyn.

25 Vahinko on vain kosmeettinen eikä sen pitäisi vaikuta laitteen toimintaan.

## YMPÄRISTÖN SUOJELU

Jotta vältettäisiin ympäristölle ja terveydelle koituvat haitat, jotka johtuvat vaarallisista aineista sähkölaitteissa ja elektronisissa laitteissa, tällä symbolilla varustetut laitteet tulee heittää pois erillään lajittelemattomista jätteistä, ne on otettava talteen, käytettävä uudestaan ja kierrätettävä.

### reseptejä

☞ = ruokalusikka (15ml)

ml = millilitraa

☞ = teelusikka (5ml)

g = grammaa

### pizzataikina (koukku) 2 isoa pizzaa varten

250 ml vettä

400 g tavallisia jauhoja

1½ ☞ oliiviöljyä

2½ ☞ kuivattua hiivaa

½ ☞ sokeria

1 ☞ Suolaa

Lisää jauhot kulhoon. Sekoita muut ainekset kannuun. Valitse nopeus 1. Lisää neste vähitellen.

Valitse nopeus 2. Vaivaa 2 minuuttia. Poista taikina. Leikkaa taikina kahtia. Rullaa taikina auki

ympyrän muotoiseksi jauhotetulla pinnalla. Laita ympyrän muotoiset taikinat tarttumista

hylkivälle paistopinnalle.. Levitä taikinoilla tomaattipohjaista kastiketta ja lisää täyte. Paista

esilämmitetyssä uunissa 190°C:ssa 15-20 minuuttia. Pinnan tulee olla kullan keltainen.

**reseptejä on saatavissa kotisivuillamme:**

<http://www.russellhobbs.com/ifu/550932>





<b>иллюстрации</b>	6 шип	12 чаша
1 плечо	7 лопатка	13 паз
2 рычажок отсоединения плеча	8 язычок	14 крюк
3 регулятор скорости	9 воронка	15 венчик
4 блок двигателя	10 защитная крышка	 можно мыть в посудомоечной машине
5 вал привода	11 пазы	

Прочтите инструкции, сохраните их, при передаче сопроводите инструкцией. Перед применением изделия снимите с него упаковку.

### ВАЖНЫЕ МЕРЫ ПРЕДОСТОРОЖНОСТИ

Следуйте основным инструкциям по безопасности, включая следующие:

- 1 Использование данного устройства лицами с ограниченными физическими, сенсорными или умственными способностями, недостатком опыта или знаний допускается при условии контроля или инструктажа и осознания связанных рисков.
  - Детям запрещено использовать устройство или играть с ним.
  - Держите устройство и шнур вне досягаемости детей.
-  Неправильное использование прибора может привести к травме.
- 2 Отключите прибор от розетки перед сборкой, разборкой или очисткой.
- 3 Не оставляйте включенный прибор без присмотра.
- 4 Если кабель поврежден, он должен быть заменен производителем, сервисным агентом или другим квалифицированным лицом для предотвращения опасности.
-  Не погружайте блок двигателя в жидкость.
- 5 Используйте прибор только при установленной защитной крышке.
- 6 Не допускается наливать в кружку слишком горячую жидкость (выше 40 C).
- 7 Используйте только принадлежности и насадки от производителя.
- 8 Прибор не может работать от внешнего таймера или дистанционной системы управления.
- 9 Не используйте прибор, если он поврежден или работает с перебоями.
- 10 Во избежание перегрева прибора запрещается непрерывно использовать двигатель более 10 минут. По истечении указанного времени отключите прибор минимум на 10 минуты для восстановления его работоспособности.

### только для бытового использования

#### ПОДЪЕМ ПЛЕЧА

- 1 Пружины плеча миксера достаточно мощные, поэтому:
  - a) Убедитесь, что прибор отключен (0).
  - b) Удерживайте основание прибора.
  - c) Не прикасайтесь к верхней части плеча.
  - d) Поверните рычажок отсоединения плеча в положение .
  - e) Плечо поднимется вверх.
  - f) Отпустите его.



## ЧАША

- 2 Перед установкой или снятием чаши поднимите плечо миксера.
- 3 Установите чашу в приборе и поверните ее по часовой стрелке.
- 4 Чтобы снять чашу, поверните ее против часовой стрелки.
- 5 При запуске мотора содержимое чаши поднимется вверх — чем выше скорость, тем больше поднимется содержимое.
- 6 Старайтесь не заполнять чашу более чем наполовину (особенно при использовании венчика).

 Используйте только ту чашу, которая входит в комплект.

## НАСАДКИ

- 7 Устанавливайте и снимайте насадки при выключенном и отсоединенном от сети приборе и поднятом плече.
- 8 Совместите паз в верхней части насадки с шипом вала привода, вдавите насадку в вал привода и поверните ее против часовой стрелки.
- 9 Чтобы снять насадку, вдавите ее в вал привода, поверните по часовой стрелке, а затем извлеките ее.

## ОПУСТИТЕ ПЛЕЧО

- a) Убедитесь, что прибор отключен (0).
- b) Удерживайте основание прибора.
- c) Поверните рычажок отсоединения плеча в положение .
- d) Нажмите на плечо, чтобы опустить его.
- e) Отпустите рычажок отсоединения плеча.
- f) Отпустите его.

## ЗАЩИТНАЯ КРЫШКА

- 10 Защитная крышка укладывается поверх чаши.
- 11 При помощи воронки вы можете добавлять ингредиенты, не снимая защитной крышки.
- 12 Когда чаша на месте и плечо опущено:
  - a) вставьте защитную крышку между плечом и чашей
  - b) Поверните защитную крышку к себе, чтобы вы могли легко добавлять ингредиенты.
  - c) Выверните язычки по бокам воронки с пазами открытой части защитной крышки.
  - d) Вставьте воронку, закрывая открытую часть защитной крышки.
- 13 Чтобы снять защитную крышку:
  - e) Выньте воронку.
  - f) Слегка поднимите защитную крышку, освобождая обод чаши.
  - g) Вытащите ее из пространства между чашей и плечом.

## ВКЛЮЧЕНИЕ

- 14 Установите блок двигателя на сухой, устойчивой и ровной поверхности рядом с розеткой электропитания.
- 15 Убедитесь, что регулятор скоростей установлен на 0.
- 16 Вставьте вилку в розетку.

## РЕГУЛЯТОР СКОРОСТИ

- 17 Установите регулятор скорости в требуемое положение (1 = низкая, 8 = высокая).
- 18 Чтобы выключить двигатель, установите регулятор скоростей обратно на 0.
- 19 Как правило, большие объемы продуктов, плотные смеси и более высокое содержание твердых продуктов относительно жидкостей предполагают более длительное время приготовления при низкой скорости.
- 20 Небольшие объемы продуктов, менее плотные смеси и более высокое содержание жидкостей относительно твердых продуктов предполагают более короткое время приготовления при высокой скорости.

## СКОРОСТЬ

насадка	скорость	применение
венчик	4-8	взбивание сливок, яичных белков, жидкого теста, негустых смесей
лопатка	4-6	взбивание сливочного масла с сахаром, теста средней густоты
крюк	1-3	густые смеси, хлебное тесто, тесто для кондитерских изделий

## УХОД И ОБСЛУЖИВАНИЕ

21 Выключите прибор (0) и отсоедините его от сети.

22 Вытрите внешнюю часть блока двигателя влажной тряпкой.

23 Съемные детали следует мыть вручную.

 Эти детали можно мыть в посудомоечной машине.

24 Экстремальная среда внутри прибора может влиять на покрытие.

25 Повреждения могут быть только внешними, не влияющими на работу прибора.

## ЗАЩИТА ОКРУЖАЮЩЕЙ СРЕДЫ

Для того чтобы избежать угроз для здоровья и окружающей среды из-за вредных веществ в электрических и электронных товарах, приборы, отмеченные данным символом, должны утилизироваться не как не отсортированные бытовые отходы, а как восстановленные или повторно использованные.

### рецепты

 = столовая ложка (15 мл)

ml = миллилитры

 = чайная ложка (5 мл)

g = граммы

### тесто для пиццы (крюк) на две большие пиццы

250 ml вода

400 g мука

1½  оливковое масло

2½  сухие дрожжи

½  сахар

1  соль

Поместите муку в чашу. Смешайте остальные ингредиенты в кружке. Выберите скорость 1.

Постепенно добавляйте жидкость. Выберите скорость 2. Вымешивайте тесто в течение 2

минут. Извлеките тесто. Разрежьте тесто пополам. Положите тесто на ровную, посыпанную

мукой поверхность и раскатайте в круг. Выложите полученные лепешки на противень с

непригорающим покрытием. Намажьте лепешки томатным соусом и добавьте топпинги.

Выпекайте в предварительно разогретой духовке при 190°C в течение 15-20 минут.

Поверхность должна иметь золотисто-коричневый оттенок.

**рецепты можно найти на нашем веб-сайте:**

<http://www.russellhobbs.com/ifu/550932>

Přečtěte si pokyny a uschovejte je. Pokud zařízení předáte dál, předejte ho i s návodem. Před použitím odstraňte všechny obaly.



## **DŮLEŽITÁ BEZPEČNOSTNÍ OPATŘENÍ**

Dodržujte základní bezpečnostní pokyny, jako jsou:

- 1 Tento přístroj mohou používat osoby se sníženými fyzickými, sensorickými či mentálními schopnostmi nebo osoby, které výrobek nikdy nepoužívaly nebo jej neznají, pokud tak činí pod dozorem/byly poučeny a rozumí souvisejícím rizikům.
  - Přístroj nesmí používat děti nebo si s ním hrát.
  - Přístroj i kabel udržujte mimo dosah dětí.
- ⚠ Nesprávné použití zařízení může vést ke zranění.
- 2 Před montáží, demontáží či čištěním přístroj vypojte ze sítě.
- 3 Pokud je přístroj v zásuvce, nenechávejte ho bez dozoru.
- 4 Pokud je poškozený kabel, musí jej vyměnit výrobce, jeho servisní zástupce nebo osoba podobně kvalifikovaná, aby nedošlo k riziku.
- ⊗ Jednotku motoru nenamáčejte.
- 5 Přístroj nepoužívejte bez instalovaného krytu proti rozstříku.
- 6 Neplňte ničím o vyšší teplotě, než o takové, která vám nemůže nijak ublížit (např. teplota tekutin pod 40°C).
- 7 Nepoužívejte příslušenství nebo přídatné prvky mimo těch, které dodáváme my.
- 8 Tento spotřebič nesmí být ovládán externím časovačem nebo systémem dálkového ovládání.
- 9 Nepoužívejte spotřebič, je-li poškozen nebo se objevují poruchy.
- 10 Motor nesmí soustavně běžet déle než 10 minut, mohl by se přehřát. Po dvou minutách provozu přístroj alespoň na 10 minut vypněte, aby si odpočinul.

### **jen pro domácí použití**

#### **ZVEDÁNÍ RAMENE**

- 1 Pružiny v rameni jsou docela silné, čili:
  - a) Ujistěte se, že je přístroj vypnutý (0).
  - b) Uchopte přístroj za spodní část.
  - c) Prostor nad ramenem musí být volný.
  - d) Páčku pro uvolnění ramena dejte do polohy .
  - e) Rameno se zvedne.
  - f) Pustte.

#### **MÍSA**

- 2 Než budete umísťovat mísu nebo ji vyndávat, napřed zvedněte rameno.
- 3 Mísu umístěte na přístroj a otočte jí ve směru hodinových ručiček.
- 4 Pokud ji chcete vyjmout, otočte jí proti směru hodinových ručiček.
- 5 Po spuštění motoru získá obsah mísy na objemu – čím vyšší rychlost, tím větší objem.
- 6 Snažte se mísu neplnit více jak z poloviny (zejména při použití metly).
- ✳ Používejte jen mísu dodanou s přístrojem.

#### **NÁSTAVCE**

- 7 Nástavce instalujte či demontujte pouze tehdy, když je přístroj vypnutý a vypojený ze sítě a když je rameno zvednuté.

<b>nákresy</b>	6 kolík	12 mísa
1 rameno	7 šlehač	13 otvor pro kolík
2 páčka pro uvolnění ramena	8 západka	14 hák
3 ovládání rychlosti	9 nálevka	15 metla
4 jednotka motoru	10 kryt proti rozstříku	 vhodné pro mytí v myčce
5 hnací hřídel	11 žlábký	

- 8 Srovnejte otvor pro kolík v horní části nástavce s kolíkem na hnací hřídeli. Nástavec nasuňte na hnací hřídel a otočte proti směru hodinových ručiček.
- 9 Při demontáži je třeba nástavec přitlačit proti hnací hřídeli a otočit ve směru hodinových ručiček a pak vytáhnout .

### **RAMENO VRAŤTE DOLŮ**

- Ujistěte se, že je přístroj vypnutý (0).
- Uchopte přístroj za spodní část.
- Páčku pro uvolnění ramena dejte do polohy .
- Rameno zatlačte dolů.
- Uvolněte páčku pro uvolnění ramena.
- Pustte.

### **KRYT PROTI ROZSTŘIKU**

- 10 Kryt proti rozstříku se umísťuje nahoru na mísu.
- 11 Nálevka vám umožňuje přidávat ingredience bez toho, aniž byste museli kryt proti rozstříku snímat.
- 12 S mísou na místě a s ramenem dole:
- Kryt proti rozstříku nasuňte mezi rameno a mísu.
  - Kryt proti rozstříku otočte k sobě tak, aby jste mohli snadno přidávat ingredience.
  - Západky na stranách nálevky srovnejte se žlábký v otevřené části krytu proti rozstříku.
  - Nálevku nasuňte tak, aby zakryla otevřenou část krytu proti rozstříku.
- 13 Demontáž krytu proti rozstříku:
- Nálevku vytáhněte nahoru.
  - Lehce zvedněte kryt proti rozstříku a očistěte okraje mísy.
  - Z prostoru mezi mísou a ramenem ho vytáhněte.

### **ZAPÍNÁNÍ**

- 14 Jednotku motoru umístěte na suchý, pevný a rovný povrch blízko el. zásuvky.
- 15 Přesvědčte se, že rychlost je nastavena na 0.
- 16 Zasuňte zástrčku do zásuvky.

### **OVLÁDÁNÍ RYCHLOSTI**

- 17 Ovládání rychlosti nastavte na vámi požadovanou rychlost (1 = nízká, 8 = vysoká).
- 18 Pro vypnutí motoru nastavte rychlost zpět na 0.
- 19 Obecně lze říci, že velké množství, husté směsi a vysoký podíl tuhých látek vůči tekutinám vyžaduje delší časy a pomalejší rychlosti.
- 20 Menší množství, řidší směsi a více tekutého podílu vůči tuhým látkám vyžaduje kratší časy a vyšší rychlosti.



## JAKOU ZVOLIT RYCHLOST?

nástavec	rychlost	použití
metla	4-8	šlehání/kypření krému, bílků, těstíčka, jemných směsí
šlehač	4-6	vyšlehání másla a cukru, středně hustých směsí na buchty
hák	1-3	husté směsy, chléb, pečivo

## PÉČE A ÚDRŽBA

21 Přístroj vypněte (0) a vytáhněte jej ze zásuvky.

22 Vnější část jednotky motoru otřete čistým vlhkým hadříkem.

23 Ručně umyjte sňímatelné díly.

 Tyto díly můžete umýt v myčce na nádobí.

24 Extrémní prostředí uvnitř myčky může ovlivnit povrchovou úpravu zařízení.

25 Poškození je pak pouze kosmetického rázu, čili nemělo by dojít k ovlivnění provozu přístroje.

## OCHRANA ŽIVOTNÍHO PROSTŘEDÍ

Abyste se vyhnuli ohrožení zdraví a životního prostředí vlivem nebezpečných látek obsažených v elektrických a elektronických produktech, spotřebiče označené tímto symbolem nesmějí být vyhazovány do směsného odpadu, ale je nutno je obnovit, znovu použít nebo recyklovat.

### recepty

 = polévková lžíce (15 ml)

ml = mililitry

 = čajová lžička (5 ml)

g = gramy

### těsto na pizzu na 2 velké pizy (hák)

250 ml voda

400 g jemná pšeničná mouka

1½  olivový olej

2½  sušené kvasnice

½  cukr

1  sůl

Do mísy dejte mouku. Zbylé ingredience rozmixujte ve džbánku. Zvolte rychlost 1. Postupně přidávejte tekutinu. Zvolte rychlost 2. Hnětete 2 minuty. Těsto vyjměte. Těsto rozkrojte na půl. Těsto na ploše posypané moukou uváležte do tvaru dvou kruhů. Kruhy umístěte na pečicí plech, který se nelepí. Kruhy potřete omáčkou, která bude mít jako základ rajčata, a přidejte ozdoby. Pečte v předehřáté troubě na 190°C po dobu 15-20 minut. Povrch by měl získat zlatohnědou barvu.

recepty naleznete na našich internetových stránkách:

<http://www.russellhobbs.com/ifu/550932>

<b>nákresy</b>	6 uško	12 misa
1 rameno	7 šľahač	13 otvor
2 ovládač ramena	8 výbežok	14 hák
3 ovládač rýchlosti	9 lievnik	15 metla
4 pohonná jednotka	10 kryt proti ošpliechaniu	 vhodný do umývačky riadu
5 hnací hriadeľ	11 drážky	

Prečítajte si pokyny a odložte tak, aby ste ich mohli priložiť pri prípadnom odovzdaní výrobku niekomu inému. Pred použitím odstráňte všetky obaly.

### DÔLEŽITÉ BEZPEČNOSTNÉ OPATRENIA

Dodržujte základné bezpečnostné opatrenia, vrátane:

- 1 Tento prístroj môžu používať osoby so zníženými fyzickými, zmyslovými alebo duševnými schopnosťami alebo nedostatkom skúseností a znalostí ak sú pod dozorom/vedením a uvedomujú si s tým spojené riziká.
  - Deti sa s prístrojom nesmú hrať, ani ho používať.
  - Uchovávajúce prístroj a kábel mimo dosahu detí.
- ⚠ Nesprávne používanie spotrebiča môže viesť k poraneniu.
- 2 Spotrebič vyťahnite zo zásuvky pred zložením, rozložením alebo čistením.
- 3 Nenechávajúce prístroj bez dozoru, keď je zapnutý v elektrickej sieti.
- 4 Ak je prírodný kábel poškodený, musí byť vymenený výrobcom, jeho servisným technikom alebo iným kvalifikovaným odborníkom, aby nedošlo k riziku.
- ⊗ Pohonnú jednotku neponárajte do tekutiny.
  - 5 Nepoužívajte prístroj bez založeného krytu proti ošpliechaniu.
  - 6 Nenapĺňajte ničím teplejším, než dokážete bez problémov udržať v ruke (t.j. pri tekutinách teplota nižšia ako 40°C).
  - 7 Nepoužívajte iné doplnky alebo vybavenie ako tie, ktoré boli dodané.
  - 8 Tento spotrebič nesmie byť ovládaný prostredníctvom externého časového spínača alebo diaľkového ovládania.
  - 9 Nepoužívajte tento spotrebič, ak je poškodený alebo vznikne porucha.
- 10 Nenechajte motor bežať viac ako 10 minúty bez prestávky, môže sa prehriať. Po dvoch minútach ho vypnite aspoň na 10 minúty, aby si oddýchol.

### len na domáce použitie

#### DVIHNUTIE RAMENA

- 1 Pružiny v ramene sú dosť silné, preto:
  - a) Skontrolujte, či je prístroj vypnutý (0).
  - b) Držte spodnú časť prístroja.
  - c) Stojte mimo vrchnej časti ramena.
  - d) Otočte ovládačom ramena do polohy .
  - e) Rameno sa posunie do zvýšenej polohy.
  - f) Pustite.



## 👁 MISA

- 2 Pred zakladaním alebo vyberaním misy dvihnite rameno.
  - 3 Misu založte do prístroja a otočte ňou v smere hodinových ručičiek.
  - 4 Na uvoľnenie ju otočte proti smeru hodinových ručičiek.
  - 5 Po spustení motora sa obsah misy nadvihne – čím vyššia rýchlosť, tým viac sa dvihne.
  - 6 Dbajte o to, aby ste misu nenaplnili viac než do polovice (najmä pri používaní metly).
- ✳ Používajte iba misu dodanú s prístrojom.

## 👁 NÁSTAVCE

- 7 Nástavce zakladajte a odnímajte pri vypnutom prístroji, ktorý je odpojený z elektrickej siete a s dvihnutým ramenom.
- 8 Otvor v hornej časti nástavca zarovnajete s uškom na hnacom hriadeľi, zatlačte nástavec do hnacieho hriadeľa a otočte ním proti smeru hodinových ručičiek.
- 9 Pri odnímaní nástavca ním zatlačte do hnacieho hriadeľa, otočte ním v smere hodinových ručičiek a vytiahnite.

## 👁 RAMENO POSUŇTE NADOL

- a) Skontrolujte, či je prístroj vypnutý (0).
- b) Držte spodnú časť prístroja.
- c) Otočte ovládačom ramena do polohy .
- d) Zatlačte rameno nadol.
- e) Pustite ovládač ramena.
- f) Pustite.

## 👁 KRYT PROTI OŠPLIECHANIU

- 10 Kryt proti ošpliechaniu sa zakladá na vrchnú časť misy.
- 11 Lievik umožňuje pridávať ďalšie prísady bez toho, aby bolo potrebné zloženie krytu proti ošpliechaniu.
- 12 Keď je misa vo svojej pozícii a rameno dolu:
  - a) zasuňte kryt proti ošpliechaniu medzi rameno a misu
  - b) Otočte kryt smerom k sebe, aby bolo možné ľahko pridávať ďalšie prísady.
  - c) Zarovnajete výbežky na stranách lievika s drážkami v otvorenej časti krytu proti ošpliechaniu.
  - d) Zasuňte lievik nadol, aby ste zakryli otvorenú časť krytu proti ošpliechaniu.
- 13 Zloženie krytu proti ošpliechaniu:
  - e) Zložte z krytu lievika.
  - f) Mierne nadvihnite kryt proti ošpliechaniu, aby ste ho uvoľnili z obruby misy.
  - g) Vytiahnite ho z priestoru medzi misou a ramenom.

## 👁 ZAPNUTIE

- 14 Pohonnú jednotku umiestnite na suchú, pevnú a rovnú podložku blízko elektrickej zásuvky.
- 15 Skontrolujte, či je ovládač rýchlosti nastavený na 0.
- 16 Vložte zástrčku do zásuvky na stene.

## 👁 OVLÁDAČ RÝCHLOSTI

- 17 Otočte ovládač rýchlosti na vami požadovanú rýchlosť (1 = nízka, 8 = vysoká).
- 18 Motor vypnete otočením ovládača rýchlosti späť na 0.
- 19 Vo všeobecnosti veľké množstvá, husté zmesi a vysoký podiel pevných častí v pomere k tekutinám vyžadujú dlhší čas a nižšie rýchlosti.
- 20 Nižšie množstvá, redšie zmesi, a viac tekutín ako pevných častí vyžadujú kratšie časy a vyššie rýchlosti.



## AKÚ RÝCHLOSŤ?

nástavec	rýchlosť	použitie
metla	4-8	šľahanie/nadýchanie šľahačky, vaječných bielkov, cestíčka, ľahkých zmesí
šľahač	4-6	vymiešanie masla a cukru, stredne hustých ciest na koláče
hák	1-3	ťažšie cestá, chlieb, pečivo

## STAROSTLIVOSŤ A ÚDRŽBA

21 Vypnite prístroj (0) a vyťahnite ho zo zásuvky.

22 Povrch pohonnej jednotky vytrite čistou navlhčenou utierkou.

23 Odnímateľné časti umývajte ručne.

 Tieto časti môžete umývať v umývačke riadu.

24 Extrémne prostredie v umývačke riadu môže zmeniť povrchovú úpravu príslušenstva.

25 Prípadné poškodenie by malo byť iba kozmetické, a nemalo by ovplyvniť fungovanie prístroja.

## OCHRANA ŽIVOTNÉHO PROSTREDIA

Aby nedošlo k ohrozeniu zdravia a životného prostredia vplyvom nebezpečných látok v elektrických a elektronických produktoch, nesmú byť spotrebiče označené týmto symbolom likvidované s netriedeným komunálnym odpadom. Je nutné ich triediť, znova použiť alebo recyklovať.

### recepty

 = polievková lyžica (15ml)

ml = mililitrov

 = čajová lyžička (5ml)

g = gramov

### cesto na pizzu (hák), na 2 veľké pizze

250 ml voda

400 g čistá múka

1½  olivový olej

2½  sušené droždie

½  cukor

1  soľ

Nasypte do misy múku. Zmiešajte ostatné prísady vo vysokej nádobe. Zvoľte rýchlosť 1.

Postupne pridávajte tekutinu. Zvoľte rýchlosť 2. Mieste 2 minúty. Vyberte cesto. Rozkrojte cesto

na polovice. Vyvalkajte cestá na pomúčenej doske do kruhu. Kruhovú cestá položte na

neprilnavé plechy na pečenie. Potrite kruhy paradajkovým základom a pridajte prílohy. Pečte v

predhriatej rúre pri teplote 190°C 15-20 minút. Povrch by mal byť upečený do zlatohneda.

recepty nájdete na našej webstránke:

<http://www.russellhobbs.com/ifu/5509321>

Instrukcję należy przeczytać, zachować, przekazać kolejnemu użytkownikowi, jeśli odstępujemy urządzenie innej osobie. Wyjmij z opakowania przed użyciem.



## WSKAZÓWKI DOTYCZĄCE BEZPIECZEŃSTWA

Postępuj zgodnie ze wskazówkami dotyczącymi bezpieczeństwa, między innymi:

- 1 Niniejszy sprzęt nie jest przeznaczony do użytkowania przez osoby ( w tym dzieci) o ograniczonej zdolności fizycznej, czuciowej lub psychicznej, lub osoby nie mające doświadczenia lub znajomości sprzętu, chyba że odbywa się to pod nadzorem lub zgodnie z instrukcją użytkowania sprzętu, przekazanej przez osoby odpowiadające za ich bezpieczeństwo.
  - Dzieci nie powinny używać lub bawić się urządzeniem.
  - Przechowuj urządzenie i przewód z dala od dzieci.
- ⚠ Niewłaściwe użytkowanie urządzenia może spowodować obrażenia ciała.
- 2 Przed montażem, demontażem lub czyszczeniem urządzenia, wyjmij wtyczkę z gniazdka.
- 3 Nie pozostawiać włączonego urządzenia bez nadzoru.
- 4 Jeżeli przewód zasilający ulegnie uszkodzeniu, powinien być wymieniony przez producenta, jego serwis techniczny lub specjalistyczny zakład naprawczy w celu uniknięcia zagrożenia.
- ⊘ Nie zanurzaj podstawy z silnikiem w cieczy.
- 5 Nie należy używać urządzenia bez zamontowanej osłony.
- 6 Nie napełniać składnikami gorętszymi, niż można utrzymać w dłoni (tj. zalecana temperatura płynów poniżej 40°).
- 7 Nie używaj innych akcesoriów niż te, które są dostarczone z urządzeniem.
- 8 Nigdy nie używaj urządzenia niezgodnie z jego przeznaczeniem określonym w niniejszej instrukcji.
- 9 Nigdy nie używaj uszkodzonego urządzenia lub jeśli zaczęło wadliwie działać.
- 10 W celu uniknięcia przegrzania urządzenia, nie należy użytkować urządzenia w sposób ciągły dłużej jak przez 10 minut. Po 10 minutach przerwać pracę na co najmniej 10 minut.

### tylko do użytku domowego

#### 👁 UNOSZENIE RAMIENIA

- 1 Sprężyny ramienia są bardzo mocne, dlatego:
  - a) Sprawdź, czy urządzenie jest wyłączone (0).
  - b) Przytrzymaj dolną część urządzenia.
  - c) Trzymaj ręce z dala od górnej części ramienia.
  - d) Włącz uwolnienie ramienia na
  - e) Ramię przesunie się do pozycji podniesionej.
  - f) Teraz możesz pracować

#### 👁 MISKA

- 2 Przed założeniem lub wyjęciem miski, podnieś ramię miksera.
- 3 Wstaw miskę w urządzenie i przekręć ją w prawo.

<b>rysunki</b>	6 występ	12 miska
1 ramię	7 trzepak	13 szczelina
2 uwalnianie ramienia	8 ucho	14 hak
3 regulacja prędkości	9 lejek	15 trzepaczka
4 podstawa z silnikiem	10 osłona	 można myć w zmywarce
5 wałek napędu	11 wpusty	

- 4 Aby zwolnić miskę , przekręć miskę w lewo.
- 5 Po uruchomieniu silnika poziom zawartości w misce wzrośnie - im wyższa prędkość, tym więcej będzie rosnać.
- 6 Staraj się nie napełniać miski więcej niż do około połowy (w szczególności, gdy używasz trzepaczki).

✳ Stosuj tylko oryginalną dostarczoną miskę.

### NASADKI

- 7 Montaż i demontaż akcesoriów wymaga, aby urządzenie było wyłączone, nie podłączone do sieci, a ramię w pozycji podniesionej.
- 8 Ustaw szczelinę w górnej części nasadki odpowiednio do końcówki na wałku napędu, dociśnij nasadkę do wałka i obróć w lewo.
- 9 Aby zdjąć nasadkę, dociśnij ją do wałka napędu, obróć w prawo i następnie ją wyciągnij.

### OPUŚĆ RAMIĘ

- a) Sprawdź, czy urządzenie jest wyłączone (0)
- b) Przytrzymaj dolną część urządzenia.
- c) Włącz uwolnienie ramienia na .
- d) Naciśnij ramię w dół.
- e) Element uwalniający jest luźny.
- f) Teraz możesz pracować

### OSŁONA

- 10 Osłonę nakłada się na górną krawędź miski.
- 11 Możesz dodawać składniki poprzez lejki bez zdejmowania osłony.
- 12 Wtedy miska jest na swoim miejscu, ramię jest opuszczone.
  - a) wsuń osłonę między ramię a miskę
  - b) Pociągnij osłonę w swoją stronę i bezproblemowo dodawaj składniki.
  - c) W otwartej części osłony po obydwu stronach lejka ustaw ucha naprzeciw wpustów.
  - d) Wsuń lejek, aby przykryć otwartą część osłony.
- 13 Zdejmowanie osłony:
  - e) Podnieś lejek.
  - f) Lekko unieś osłonę, aby odsłonić krawędź miski.
  - g) Wyciągnij osłonę spomiędzy miski i ramienia.

### WŁĄCZENIE

- 14 Umieścić podstawę silnika na suchej, stabilnej powierzchni, blisko gniazdka sieciowego.
- 15 Sprawdź, czy regulacja prędkości jest ustawiona na 0.
- 16 Włóż wtyczkę w gniazdko sieciowe.

### REGULACJA PRĘDKOŚCI

- 17 Obrócić urządzenie regulacji prędkości na żądaną prędkość (1 = mała, 8 = duża).
- 18 Obróć regulator prędkości na 0, aby wyłączyć silnik.
- 19 Na ogół, większa ilość składników, gęściejsze składniki i wyższy stosunek składników stałych do płynnych, wymagają dłuższego czasu przyrządzania i mniejszej prędkości.
- 20 Mniejsza ilość, rzadsze składniki, więcej płynów niż składników stałych, sugerują krótszy czas i większe prędkości.



## Z JAKĄ PRĘDKOŚCIĄ?

nasadka	prędkość	zastosowanie
trzepaczka	4-8	bicie/napowietrzanie śmietany, białek, rzadkie ciasto, lekkie mieszanki
trzepak	4-6	ucieranie masła i cukru, mieszanie średnich ciast
hak	1-3	ciężkie mieszanki, chleb, ciasta

## KONSERWACJA I OBSŁUGA

21 Wyłączyć urządzenie (0) i wyciągnąć przewód z gniazdka sieciowego.

22 Użyć wilgotnej ściereczki do oczyszczenia obudowy silnika.

23 Inne części należy myć ręcznie.

 Te części można myć w zmywarce.

24 Środki używane w zmywarkach mogą źle wpłynąć na wykończenie powierzchni urządzenia.

25 Szkody po wyjęciu ze zmywarki mogą być tylko kosmetyczne i nie powinny wpływać na działanie urządzenia.

## OCHRONA ŚRODOWISKA

Zużyte urządzenie oddaj do odpowiedniego punktu składowania, gdyż znajdujące się w urządzeniu niebezpieczne składniki elektryczne i elektroniczne mogą być zagrożeniem dla środowiska. Nie wyrzucaj wraz z odpadami komunalnymi.

### przepisy kulinarne

 = łyżka stołowa (15ml)

ml = mililitry

 = łyżeczka (5 ml)

g = gramy

### ciasto do pizzy (hak), na 2 duże pizze.

250 ml woda

400 g mąka pszenna

1½  oliwa z oliwek

2½  suszone drożdże

½  cukier

1  sól

Wsymp mąkę do miski. Wymieszaj pozostałe składniki w dzbanku. Wybierz prędkość 1. Stopniowo dodawaj płyn. Wybierz prędkość 2. Ugniataj przez 2 minuty. Wyjmij ciasto. Przetnij ciasto na pół. Rozwałkuj na koła na powierzchni posypanej mąką. Ułóż na nieprzylegającej blasze. Rozłóż na cieście sos na bazie pomidorów i dodatki. Piec w piekarniku nagrzanym do 190°C przez 15-20 minut. Powierzchnia ciasta powinna być koloru złotego.

przepisy są dostępne na naszej stronie internetowej:

<http://www.russellhobbs.com/ifu/550932>

<b>crteži</b>	6 stopica	12 posuda
1 držač	7 pjenjača	13 prorez
2 ručica za otpuštanje držača	8 jezičak	14 kuka za tijesto
3 regulator kontrole brzine	9 lijevak	15 metlica
4 motorna jedinica	10 zaštitnik od prskanja	 prikladno za pranje u perilici
5 pogonska osovina	11 žlijebovi	

Pročitajte upute, držite ih na sigurnom mjestu, prosljedite ih ako dajete uređaj. Uklonite cijelo pakiranje prije uporabe.

### VAŽNE SIGURNOSNE MJERE

Poštujte osnovne sigurnosne mjere, uključujući slijedeće:

1 Ovaj uređaj mogu koristiti osobe smanjenih tjelesnih, osjetilnih ili mentalnih sposobnosti ili osobe koje ne raspolažu iskustvom i znanjem ako su pod nadzorom ili rade po uputama, te razumiju uključene opasnosti.

- Djeca ne smiju koristiti niti se igrati s uređajem.
- Držite uređaj i kabel van doseg djece.

 Pogrešna uporaba aparata može uzrokovati ozljedu.

2 Izvucite utikač iz utičnice prije sastavljanja, rastavljanja i čišćenja.

3 Nemojte ostavljati aparat bez nadzora dok je uključen u utičnicu.

4 Ako je kabel oštećen, radi izbjegavanja opasnosti, mora ga zamijeniti proizvođač, ovlašteni servis ili osoba slične stručnosti.

 Nemojte uranjati motornu jedinicu u tekućinu.

5 Nemojte koristiti uređaj ako niste postavili zaštitnik od prskanja.

6 Nemojte stavljati sastojke čija je temperatura viša od one koju možete normalno da podnesete (npr. temperatura tečnosti ispod 40°C).

7 Nemojte koristiti dijelove ili dodatke drugih proizvođača.

8 Nemojte koristiti uređaj u bilo koje druge svrhe osim onih opisanih u ovim uputama.

9 Nemojte koristiti uređaj ako je oštećen ili neispravan.

10 Nemojte dozvoliti da motor radi bez prekida više od 10 minuta, jer se može pregrijati. Poslije 10 minuta, isključite ga najmanje 10 minuta da bi se ponovo doveo u radno stanje.

### isključivo za kućnu uporabu

#### PODIZANJE DRŽAČA

1 Opruge na držaču su prilične snažne; stoga:

- a) Provjerite da je uređaj isključen (0).
- b) Držite dno uređaja.
- c) Držite se dalje od gornjeg dijela držača.
- d) Okrenite ručicu za otpuštanje držača prema simbolu U.
- e) Držač će se pokrenuti do podignutog položaja.
- f) Otpustite je.

#### POSUDA

2 Prije postavljanja/skidanja posude podignite držač.

3 Namjestite posudu na uređaj i okrenite je u smjeru kazaljke na satu.

4 Za otpuštanje okrenite je u smjeru suprotnom od kazaljke na satu.



- 5 Sadržaj posude će se podignuti kad motor počne s radom; što je viša brzina, sadržaj će se više podizati.
  - 6 Pokušajte ne napuniti posudu više od polovine (posebice kad koristite metlice).
- ✱ Koriste samo posudu koja je dio opreme.

## **NASTAVCI**

- 7 Postavljajte i skidajte nastavke kad je uređaj isključen i iskopčan iz utičnice i kad je držač podignut.
- 8 Poravnajte prerez na vrhu nastavka sa stopicom na pogonskoj osovini, gurnite nastavak prema pogonskoj osovini i okrenite ga u smjeru suprotnom od kazaljke na satu.
- 9 Kako biste skinuli nastavak, gurnite ga prema pogonskoj osovini, okrenite ga u smjeru kazaljke na satu i izvucite ga

## **SPUSTITE DRŽAČ**

- a) Provjerite da je uređaj isključen (0).
- b) Držite dno uređaja.
- c) Okrenite ručicu za otpuštanje držača prema simbolu U.
- d) Pritisnite držač prema dolje.
- e) Otpustite ručicu za otpuštanje držača.
- f) Otpustite je.

## **ZAŠTITNIK OD PRSKANJA**

- 10 Zaštitnik od prskanja postavlja se na vrh posude.
- 11 Lijevak omogućava dodavanje sastojaka bez skidanja zaštitnika od prskanja.
- 12 Kad je posuda namještena i držač spušten:
  - a) Kliznim pokretom gurnite zaštitnik od prskanja između držača i posude
  - b) Okrenite zaštitnik od prskanja prema sebi, kako biste mogli lako dodati sastojke.
  - c) Poravnajte jezičke sa strana lijevka sa žlijebovima na otvorenom dijelu zaštitnika od prskanja.
  - d) Kliznim pokretom spustite lijevak kako biste zatvorili otvoreni dio zaštitnika od prskanja.
- 13 Za skidanje zaštitnika od prskanja:
  - e) Podignite lijevak.
  - f) Malo podignite zaštitnik od prskanja kako biste očistili rub posude.
  - g) Izvadite ga s njegovog mjesta između posude i držača.

## **UKLJUČENJE**

- 14 Postavite motornu jedinicu na suhu, čvrstu, ravnu površinu u blizini utičnice.
- 15 Provjerite da je kontrola brzine postavljena na 0.
- 16 Stavite utikač u utičnicu.

## **REGULATOR KONTROLE BRZINE**

- 17 Okrenite regulator kontrole brzine na željenu brzinu (1 = niska, 8 = visoka).
- 18 Okrenite regulator kontrole brzine natrag na 0, kako biste isključili motor.
- 19 Općenito, za velike količine, guste smjese i veliki omjer krutina prema tekućini znače dulje vrijeme i manje brzine.
- 20 Manje količine, rjeđe mješavine i visok omjer krutina prema tekućinama znači kraće vrijeme i veće brzine.

## KOJOM BRZINOM?

nastavak	brzina	koristite
metlica	4-8	tučenje/podizanje krema, bjelanjaka, maslaca, lakih mješavina
penjača	4-6	miješanje maslaca i šećera, srednje gustih mješavina za kolače
kuka za tijesto	1-3	guste mješavine, kruh, tijesto

## ČIŠĆENJE I ODRŽAVANJE

21 Isključite aparat (0) i izvucite kabel iz utičnice.

22 Obrišite vanjski dio motorne jedinice čistom vlažnom krpom.

23 Operite ručno odvojive dijelove.

 Te dijelove možete prati u perilici.

24 Ako perete u perilici, grubo okruženje u perilici može utjecati na premaze površine.

25 Oštećenje treba biti samo kozmetičko i ne treba utjecati na rad uređaja.

## ZAŠTITA OKOLIŠA

Da bi se izbjegle štetne posljedice na okoliš i zdravlje zbog opasnih supstanci u električnim i elektronskim proizvodima, svi uređaji obilježeni ovim simbolom ne smiju se zbrinjavati kao nerazvrstani komunalni otpad, već se moraju prikupiti, ponovno koristiti ili reciklirati.

Preberite navodila, jih shranite na varnem in jih predajte skupaj z napravo, če jo posredujete naprej. Pred uporabo odstranite vso embalažo.



## **POMEMBNA VAROVALA**

Sledite osnovnim varnostnim ukrepom, vključno z:

- 1 To napravo smejo uporabljati osebe z zmanjšanimi fizičnimi, čutnimi ali duševnimi sposobnostmi ali s pomanjkljivimi izkušnjami in znanjem, če so pri tem pod nadzorom/dobijo navodila in razumejo s tem povezana tveganja.
  - Otroci ne smejo uporabljati ali se igrati z napravo.
  - Napravo in kabel varujte pred dosegom otrok.
- ⚠ Zloraba naprave lahko povzroči telesne poškodbe.
- 2 Pred sestavljanjem, razstavljanjem ali čiščenjem napravo odklopite.
- 3 Priklopljene naprave ne puščajte brez nadzora.
- 4 Če je kabel poškodovan, ga mora zamenjati proizvajalec, njegov servisni zastopnik ali kdo s podobnimi pooblastili, da se prepreči tveganje.
- ⚠ Enote motorja ne dajajte v tekočino.
- 5 Če varovalo pred pljuskanjem ni nameščeno, naprave ne uporabljajte.
- 6 Vrča ne napolnite z vsebino nad temperaturo, ki jo še zlahka prenesete (npr. tekočine naj imajo temperaturo pod 40 °C).
- 7 Ne uporabljajte nobene druge opreme ali priključka, razen priloženih.
- 8 Naprave ne uporabljajte za nič drugega kot za namene, ki so opisani v teh navodilih.
- 9 Naprave ne upravljajte, če je poškodovana ali če ne deluje pravilno.
- 10 Motorja ne pustite delovati neprekinjeno več kot 10 minuti, saj se lahko pregreje. Po 10 minutah ga ugasnite za najmanj 10 minuti, da se ohladi.

### **samo za gospodinjsko uporabo**

#### **👁️ DVIGOVANJE ROKE**

- 1 Vzmeti v roki so zelo močne, tako da:
  - a) Preverite, ali je naprava izklopljena (0).
  - b) Primite spodnji del naprave.
  - c) Ne približujte se zgornjemu delu roke.
  - d) Sprostitev roke zavrtite na .
  - e) Roka se premakne v dvignjen položaj.
  - f) Spustite.

#### **👁️ SKLEDA**

- 2 Pred namestitvijo ali odstranjevanjem sklede dvignite roko.
- 3 Skledo namestite na napravo in jo zavrtite v desno.
- 4 Zavrtite jo v levo, da jo sprostite.
- 5 Vsebina posode se bo dvignila, ko zaženete motor – večja hitrost pomeni večji dvig.
- 6 Sklede ne napolnite više kot do polovice (zlasti, če uporabljate metlico).
- ★ Uporabljajte samo priloženo skledo.



<b>risbe</b>	6 nastavek	12 skleda
1 roka	7 stepalnik	13 reža
2 sprostitve roke	8 jeziček	14 kavelj
3 nastavev hitrosti	9 lijak	15 metlica
4 enota motorja	10 varovalo pred pljuskanjem	 primerno za pomivanje v pomivalnem stroju
5 pogonska gred	11 utori	

## PRIKLJUČKI

- 7 Priključke namestite in odstranite pri izključeni ter odklopljeni napravi in dvignjeni roki.
- 8 Režo na vrhu priključka poravnajte z nastavkom na pogonski gredi, potisnite priključek na pogonsko gred in ga zavrtite v levo.
- 9 Če želite priključek odstraniti, ga potisnite na pogonsko gred, zavrtite v desnoin snemite.

## SPUSTITE ROKO

- a) Preverite, ali je naprava izklopljena (0).
- b) Primite spodnji del naprave.
- c) Sprostitev roke zavrtite na .
- d) Roko potisnite navzdol.
- e) Spustite sprostitve roke.
- f) Spustite.

## VAROVALO PRED PLJUSKANJEM

- 10 Varovalo pred pljuskanjem namestite na vrh skleda.
- 11 Z lijakom lahko dodajate sestavine brez odstranjevanja varovala pred pljuskanjem.
- 12 Ko je skleda na mestu in roka spuščena:
  - a) Varovalo pred pljuskanjem namestite med roko in skledo.
  - b) Varovalo pred pljuskanjem obrnite k sebi, da lahko preprosto dodate sestavine.
  - c) Jezičke na straneh lijaka poravnajte z utori v odprtem delu varovala pred pljuskanjem.
  - d) Lijak potisnite navzdol, da pokrijete odprti del varovala pred pljuskanjem.
- 13 Odstranjevanje varovalo pred pljuskanjem:
  - e) Dvignite in snemite lijak.
  - f) Malo dvignite varovalo pred pljuskanjem, da sprostite rob skleda.
  - g) Izvlecite ga med skledo in roko.

## VKLOP

- 14 Enoto motorja postavite na trdno, ravno in vodoravno površino v bližino električne vtičnice.
- 15 Preverite, ali je nadzor hitrosti nastavljen na 0.
- 16 Vtič vstavite v električno vtičnico.

## NASTAVITEV HITROSTI

- 17 Nastavitev hitrosti zavrtite na zeleno hitrost (1 = nizka, 8 = velika).
- 18 Motor izklopite tako, da nadzor hitrosti zavrtite nazaj na 0.
- 19 Splošno pravilo pravi, da velike količine, goste zmesi in veliki deleži trdnih snovi zahtevajo daljše trajanje ter nižje hitrosti.
- 20 Manjše količine, redke zmesi in veliki deleži tekočin zahtevajo krajše trajanje ter večje hitrosti.

## KATERA HITROST?

priključek	hitrost	uporabite
metlica	4-8	stepanje/zračenje smetane, jajčnih beljakov, tekočega testa in lahkih zmesi
stepalnik	4-6	kremasto mešanje masla in sladkorja, srednje zmesi za torte
kavelj	1-3	težke zmesi, kruh, pecivo

## NEGA IN VZDRŽEVANJE

21 Napravo izklopite (0) in odklopite.

22 Zunanost enote motorja obrišite s čisto vlažno krpo.

23 Odstranljive dele pomijte ročno.

 Te dele lahko pomivate v pomivalnem stroju.

24 Izredno zahtevni pogoji v pomivalnem stroju lahko vplivajo na videz površin.

25 Morebitne poškodbe bodo vplivale samo na videz in ne na delovanje naprave.

## ZAŠČITA OKOLJA

V izogib onesnaževanju okolja in ogrožanju zdravja zaradi nevarnih snovi v električnih ter elektronskih napravah, naprave s to oznako ni dovoljeno zavreči med nesortirane odpadke.

Namesto tega jih je treba oddati na zbirno mesto, znova uporabiti ali reciklirati.

### recepti

 = žlica (15 ml)

ml = mililitri

 = čajna žlička (5 ml)

g = grami

### testo za 2 veliki pici (kavelj)

250 ml voda

400 g gladka moka

1½  oljčno olje

2½  suhi kvas

½  sladkor

1  sol

Moko dajte v skledo. Druge sestavine zmešajte v vrču. Izberite hitrost 1. Postopoma dodajte tekočino. Izberite hitrost 2. Gnetite 2 minuti. Testo odstranite. Testo prerežite na polovico. Testo razvaljajte v kroge na pomokani površini. Kroge položite na pomaščen pekač. Na kroge namažite paradižnikovo omako in dodajte nadev. Pecite jih v predhodno ogreti pečici 15-20 minut pri 190°C. Površina mora biti zlatorjava.

recepti so na voljo na našem spletnem mestu:

<http://www.russellhobbs.com/ifu/550932>

<b>σχέδια</b>	6 προεξοχή	12 κάδος
1 βραχίονας	7 χτυπητήρι	13 υποδοχή
2 ασφάλεια βραχίονα	8 εξοχή	14 γάντζος
3 χειριστήριο ταχύτητας	9 χωνί	15 εξάρτημα ανάδευσης
4 κεντρική μονάδα	10 προστατευτικό καπάκι	 πλένεται σε πλυντήριο
5 κινητήριος άξονας	11 εγκοπές	πιάτων

Διαβάστε τις οδηγίες, φυλάξτε τις σε ασφαλές μέρος και σε περίπτωση που δώσετε τη συσκευή σε άλλον χρήστη, δώστε μαζί και τις οδηγίες. Αφαιρέστε όλα τα υλικά συσκευασίας πριν από τη χρήση.

 **ΣΗΜΑΝΤΙΚΑ ΜΕΤΡΑ ΑΣΦΑΛΕΙΑΣ**

Τηρείτε τα βασικά μέτρα ασφάλειας, συμπεριλαμβανομένων των παρακάτω:

1 Η συσκευή αυτή επιτρέπεται να χρησιμοποιείται από άτομα με μειωμένες σωματικές, αισθητηριακές ή διανοητικές ικανότητες ή από άτομα με ελλιπή πείρα και γνώσεις εφόσον επιβλέπονται ή τους δίνονται οδηγίες και κατανοούν τους εμπλεκόμενους κινδύνους.

- Τα παιδιά δεν πρέπει να χρησιμοποιούν ούτε να παίζουν με τη συσκευή.
- Η συσκευή και το καλώδιο να φυλάσσονται σε χώρο όπου δεν έχουν πρόσβαση παιδιά.

 Σε περίπτωση κακής χρήσης της συσκευής μπορεί να προκληθεί τραυματισμός.

- 2 Βγάλτε το βύσμα της συσκευής από την πρίζα πριν από εργασίες συναρμολόγησης, αποσυναρμολόγησης ή καθαρισμού.
- 3 Μην αφήνετε τη συσκευή χωρίς επίβλεψη ενόσω είναι συνδεδεμένη στο ρεύμα.
- 4 Εάν το καλώδιο είναι φθαρμένο, πρέπει να αντικατασταθεί από τον κατασκευαστή, τον αντιπρόσωπό του ή κάποιο εξουσιοδοτημένο πρόσωπο προς αποφυγή κινδύνων.

 Μην βάζετε την κεντρική μονάδα μέσα σε υγρά.

- 5 Μην χρησιμοποιείτε τη συσκευή αν δεν έχετε τοποθετήσει το προστατευτικό καπάκι.
- 6 Η θερμοκρασία των συστατικών στην κανάτα θα πρέπει να σας επιτρέπει να χειρίζεστε άνετα την κανάτα (δηλαδή, η θερμοκρασία των υγρών πρέπει να είναι κάτω από 40°C).
- 7 Μην χρησιμοποιείτε εξαρτήματα διαφορετικά από αυτά που παρέχονται από την εταιρεία μας.
- 8 Μην χρησιμοποιείτε τη συσκευή για οποιονδήποτε σκοπό πέραν αυτού που περιγράφεται στις παρούσες οδηγίες.
- 9 Μην χρησιμοποιείτε τη συσκευή εάν είναι φθαρμένη ή παρουσιάζει δυσλειτουργίες.
- 10 Μην αφήνετε το μοτέρ να λειτουργεί συνεχόμενα για περισσότερα από 10 λεπτά, μπορεί να υπερθερμανθεί. Μετά από λειτουργία 10 λεπτών, απενεργοποιήστε τη συσκευή και αφήστε τη για τουλάχιστον 10 λεπτά.

**αποκλειστικά για οικιακή χρήση**



## 👁️ ΑΝΕΒΑΣΜΑ ΤΟΥ ΒΡΑΧΙΟΝΑ

- 1 Τα ελατήρια στον βραχίονα είναι αρκετά ισχυρά, γι' αυτό:
  - a) Ελέγξτε ότι ο διακόπτης λειτουργίας της συσκευής είναι κλειστός (0)
  - b) Συγκρατήστε τη βάση της συσκευής.
  - c) Μην ακουμπάτε στο πάνω τμήμα του βραχίονα.
  - d) Γυρίστε την ασφάλεια του βραχίονα στην ένδειξη  $\square$ .
  - e) Ο βραχίονας θα μετακινηθεί στην ανασηκωμένη θέση.
  - f) Μην κρατάτε άλλο.

## 👁️ Ο ΚΑΔΟΣ

- 2 Ανασηκώστε τον βραχίονα προτού τοποθετήσετε ή αφαιρέσετε τον κάδο.
  - 3 Τοποθετήστε τον κάδο στη συσκευή και στρέψτε τον προς τα δεξιά.
  - 4 Στρέψτε τον προς τα αριστερά για να τον απασφαλίσετε.
  - 5 Τα περιεχόμενα του κάδου ανεβαίνουν όταν βάζετε μπρος το μοτέρ – όσο μεγαλύτερη είναι η ταχύτητα, τόσο πιο πάνω ανεβαίνουν.
  - 6 Προσπαθήστε να μην γεμίζετε τον κάδο περίπου πάνω από τη μέση (ιδίως όταν χρησιμοποιείτε το εξάρτημα ανάδευσης).
- ✳️ Χρησιμοποιήστε τον παρεχόμενο κάδο.

## 👁️ ΤΑ ΕΞΑΡΤΗΜΑΤΑ

- 7 Να τοποθετείτε και να αφαιρείτε τα εξαρτήματα αφού πρώτα έχετε σβήσει τη συσκευή, την έχετε βγάλει από την πρίζα και έχετε σηκώσει τον βραχίονα.
- 8 Ευθυγραμμίστε την υποδοχή στο πάνω μέρος του εξαρτήματος με την προεξοχή στον κινητήριο άξονα, σπρώξτε το εξάρτημα προς τον κινητήριο άξονα, και στρέψτε το προς τα αριστερά.
- 9 Για να αφαιρέσετε το εξάρτημα, σπρώξτε το προς τον κινητήριο άξονα, στρέψτε το προς τα δεξιά και έπειτα τραβήξτε προς τα έξω.

## 👁️ ΚΑΤΕΒΑΣΤΕ ΤΟΝ ΒΡΑΧΙΟΝΑ

- a) Ελέγξτε ότι ο διακόπτης λειτουργίας της συσκευής είναι κλειστός (0).
- b) Συγκρατήστε τη βάση της συσκευής.
- c) Γυρίστε την ασφάλεια του βραχίονα στην ένδειξη  $\square$ .
- d) Πιέστε τον βραχίονα προς τα κάτω.
- e) Αφήστε την ασφάλεια του βραχίονα ελεύθερη.
- f) Μην κρατάτε άλλο.

## 👁️ ΤΟ ΠΡΟΣΤΑΤΕΥΤΙΚΟ ΚΑΠΑΚΙ

- 10 Το προστατευτικό καπάκι κουμπώνει πάνω στον κάδο.
- 11 Το χωνί σας επιτρέπει να προσθέτετε συστατικά χωρίς να αφαιρέσετε το προστατευτικό καπάκι.
- 12 Με τον κάδο στη θέση του, και τον βραχίονα κατεβασμένο:
  - a) περάστε το προστατευτικό καπάκι ανάμεσα στον βραχίονα και τον κάδο
  - b) Στρέψτε το προστατευτικό καπάκι προς το μέρος σας, έτσι ώστε να μπορείτε να προσθέτετε συστατικά εύκολα.
  - c) Ευθυγραμμίστε τις εξοχές στα πλάγια του χωνιού με τις εγκοπές στο ανοιχτό τμήμα του προστατευτικού καπακιού.
  - d) Σύρετε το χωνί προς τα κάτω για να καλύψετε το ανοιχτό τμήμα του προστατευτικού καπακιού.
- 13 Για να αφαιρέσετε το προστατευτικό καπάκι:
  - e) Αφαιρέστε το χωνί ανασηκώνοντάς το.
  - f) Ανασηκώστε ελαφρώς το προστατευτικό καπάκι, για να καθαρίσετε τη στεφάνη του κάδου.
  - g) Αφαιρέστε το εντελώς ανάμεσα από τον κάδο και τον βραχίονα.

## 👁 ΕΝΕΡΓΟΠΟΙΗΣΗ

- 14 Τοποθετήστε την κεντρική μονάδα επάνω σε μια στεγνή, επίπεδη επιφάνεια, κοντά σε μια πρίζα ρεύματος.
- 15 Βεβαιωθείτε ότι το χειριστήριο ταχύτητας είναι στο 0.
- 16 Συνδέστε το φις στην πρίζα.

## 👁 ΧΕΙΡΙΣΤΗΡΙΟ ΤΑΧΥΤΗΤΑΣ

- 17 Γυρίστε το χειριστήριο ταχύτητας στην επιθυμητή ταχύτητα (1 = χαμηλή, 8 = υψηλή).
- 18 Γυρίστε το χειριστήριο ταχύτητας στο 0 για να απενεργοποιηθεί το μοτέρ.
- 19 Σε γενικές γραμμές, οι μεγάλες ποσότητες, τα παχύρρευστα μείγματα και η μεγάλη αναλογία στερεών προς υγρών τροφίμων υποδεικνύουν μεγαλύτερους χρόνους και χαμηλότερες ταχύτητες.
- 20 Οι μικρότερες ποσότητες, τα λεπτόρρευστα μείγματα και η ύπαρξη περισσότερων υγρών υποδεικνύουν μικρότερους χρόνους και υψηλότερες ταχύτητες.

## 👁 ΣΕ ΠΟΙΑ ΤΑΧΥΤΗΤΑ

εξάρτημα	ταχύτητα	χρήση
εξάρτημα ανάδευσης	4-8	χτύπημα/αφράτεμα για κρέμα, ασπράδια αυγού, κουρκούτι, αραιά μείγματα
χτυπητήρι	4-6	χτύπημα για βούτυρο και ζάχαρη, μέτρια μείγματα κέικ
γάντζος	1-3	πηκτά μείγματα, ψωμί, ζύμη

## 👁 ΦΡΟΝΤΙΔΑ ΚΑΙ ΣΥΝΤΗΡΗΣΗ

- 21 Απενεργοποιήστε τη συσκευή (0) και αποσυνδέστε την από το ρεύμα.
- 22 Καθαρίστε το εξωτερικό της κεντρικής μονάδας με ένα καθαρό βρεγμένο πανί.
- 23 Πλύνετε τα αποσπώμενα εξαρτήματα στο χέρι.
-  24 Μπορείτε, αν θέλετε, να πλύνετε αυτά τα εξαρτήματα στο πλυντήριο πιάτων.
- 24 Το ακραίο περιβάλλον μέσα στο πλυντήριο πιάτων μπορεί να επηρεάσει τα επιφανειακά φινιρίσματα.
- 25 Εάν προκληθεί φθορά στα εξαρτήματα από το πλυντήριο πιάτων, θα είναι στην εξωτερική τους εμφάνιση μόνο, δεν θα επηρεαστεί η λειτουργία της συσκευής.

## ΠΡΟΣΤΑΣΙΑ ΤΟΥ ΠΕΡΙΒΑΛΛΟΝΤΟΣ

Προς αποφυγή περιβαλλοντικών προβλημάτων και προβλημάτων υγείας λόγω επικίνδυνων ουσιών από ηλεκτρικές και ηλεκτρονικές συσκευές, οι συσκευές με αυτό το σύμβολο δεν θα πρέπει να απορρίπτονται με τα λοιπά οικιακά απορρίμματα, αλλά να ανακτώνται, να επαναχρησιμοποιούνται ή να ανακυκλώνονται.

### συνταγές

- ☞ = κουταλιά της σούπας (15 ml)      ml = χιλιοστόλιτρα  
☞ = κουταλάκι του γλυκού (5 ml)      g = γραμμάρια

### ζύμη για πίτσα (γάντζος) για 2 μεγάλες πίτσες

- |        |           |       |                   |
|--------|-----------|-------|-------------------|
| 250 ml | νερό      | 400 g | αλεύρι            |
| 1½ ☞   | ελαιόλαδο | 2½ ☞  | αποξηραμένη μαγιά |
| ½ ☞    | ζάχαρη    | 1 ☞   | αλάτι             |



Ρίξτε το αλεύρι μέσα στον κάδο. Αναμείξτε τα υπόλοιπα συστατικά σε κανάτα. Επιλέξτε ταχύτητα 1. Προσθέστε σταδιακά το υγρό. Επιλέξτε ταχύτητα 2. Ζυμώστε για 2 λεπτά. Αφαιρέστε τη ζύμη. Κόψτε τη ζύμη στα δύο. Σχηματίστε δίσκους από τη ζύμη σε αλευρωμένη επιφάνεια. Βάλτε τους δίσκους σε αντικολητικό ταψί. Απλώστε στους δίσκους σάλτσα με βάση τομάτα και προσθέστε γαρνιτούρες. Ψήστε σε προθερμασμένο φούρνο στους 190°C για 15-20 λεπτά. Η επιφάνεια πρέπει να είναι σκούρο χρυσαφί χρώμα.

μπορείτε να βρείτε συνταγές στον ιστότοπό μας: <http://www.russellhobbs.com/ifu/550932>

A használati utasítást olvassa el és őrizze meg; és adja tovább a készülékkel együtt, ha azt továbbadja. Használat előtt teljes egészében távolítsa el a csomagolást.

## FONTOS ÓVINTÉZKEDÉSEK

Kövesse az alábbi alapvető biztonsági óvintézkedéseket:

- 1 A készüléket csökkent fizikai, érzékelési vagy mentális képességekkel rendelkező személyek, illetve tapasztalattal vagy ismeretekkel nem rendelkező személyek is használhatják, amennyiben megfelelő útmutatást kapnak vagy felügyelet alatt állnak, és megértik a készülék használatából eredő veszélyeket.
  - A készüléket gyerekek nem használhatják, és nem játszhatnak azzal.
  - A készüléket és a vezetékeket gyermekek számára nem elérhető helyen kell tartani.
-  1 A készülék helytelen használata sérülést okozhat.
- 2 Összeszerelés, szétszerelés és tisztítás előtt húzza ki a készüléket a konnektorból.
- 3 Ne hagyja a készüléket őrizetlenül, amíg be van dugva.
- 4 Ha a kábel megrongálódott, ki kell cseréltetni a gyártóval, egy szerviz munkatársával vagy egy hasonlóan szakképzett személlyel, hogy elkerülje a veszélyeket.
-  Ne rakja a motoros egységet folyadékba.
  - 5 Ne használja a készüléket a fröccsenésgátló felhelyezése nélkül.
  - 6 Ne töltsön a készülékbe forróbb anyagot, mint amelyet kényelmesen kezelni tud (pld.: a folyadék hőmérséklete ne haladja meg a 40°C fokot).
  - 7 Ne használjon más kiegészítőket és tartozékokat, mint amit hozzá adunk.
  - 8 A készüléket az utasításokban leírtakon kívül más célra ne használja.
  - 9 Ne működtesse a készüléket, ha az megrongálódott vagy hibásan működik.
- 10 Ne működtesse a motort 10 percnél hosszabb ideig, a motor túlmelegedhet. 10 perc elteltével kapcsolja ki a készüléket legalább 10 percre, hogy a készülék lehűljön.

### csak háztartási használatra

## A KAR FELEMELÉSE

- 1 A karon lévő rugók eléggé erősek, így:
  - a) Ellenőrizze, hogy a készülék kikapcsolt (0) állapotban van.
  - b) Fogja meg a készülék alját.
  - c) Ne fogja meg a kar felső részét.
  - d) Fordítsa a biztonsági kart  állásba.
  - e) A kar felemelkedik.
  - f) Engedje el.

## A TÁL

- 2 A tál beillesztése vagy eltávolítása előtt emelje fel a kart.
- 3 Illessze a tálat a készülékre, majd fordítsa el az óramutató járásának megfelelően.
- 4 A felengedéséhez fordítsa az óramutató járásával ellentétesen.

<b>rajzok</b>	6 vezetőfűl	12 tál
1 kar	7 keverő	13 horony
2 biztonsági kar	8 fűl	14 kampó
3 sebességszabályozó	9 betöltőnyílás	15 habverő
4 motoros egység	10 fröccsenésgátló	 mosogatógépben mosható
5 hajtótengely	11 hornyok	

5 Az edény tartalma megemelkedik, amikor elindítja a motort – minél nagyobb sebességet használ, annál magasabbra emelkedik.

6 Csak körülbelül az edény feléig töltsse a hozzávalókat (kiváltképp a habverő használatakor).

✳ Csak a tartozékként biztosított tálat használja.

### A TARTOZÉKOK

7 Csak akkor illessze be és távolítsa el a tartozékokat, ha kikapcsolta és kihúzta a készüléket, és felemelte a kart.

8 Igazítsa a tartozék tetején lévő hornyot a hajtótengelyen lévő vezetőfűlhez, nyomja a tartozékat a hajtótengelyre, és fordítsa el az óramutató járásával ellentétesen.

9 A tartozék eltávolításához nyomja azt a hajtótengely felé, fordítsa el az óramutató járásának megfelelően, majd húzza ki.

### ENGEDJE LE A KART

a) Ellenőrizze, hogy a készülék kikapcsolt (0) állapotban van.

b) Fogja meg a készülék alját.

c) Fordítsa a biztonsági kart  állásba.

d) Nyomja le a kart.

e) Engedje el a biztonsági kart.

f) Engedje el.

### A FRÖCCSENÉSGÁTLÓ

10 A fröccsenésgátlót helyezze a tál tetejére.

11 A betöltőnyílás lehetővé teszi az összetevők hozzáadását a fröccsenésgátló eltávolítása nélkül.

12 Tegye a tálat a helyére, a kart nyomja le, majd:

a) csúsztassa a fröccsenésgátlót a kar és a tál közé

b) Fordítsa a fröccsenésgátlót maga felé, hogy könnyedén hozzáadhassa az összetevőket.

c) Igazítsa össze a betöltőnyílás oldalán lévő füleket és a fröccsenésgátló nyitott részének hornyait.

d) Csúsztassa lefelé a betöltőnyílást, hogy eltakarja a fröccsenésgátló nyitott részét.

13 A fröccsenésgátló eltávolítása:

e) Emelje fel a betöltőnyílást.

f) Enyhén emelje fel a fröccsenésgátlót, hogy szabaddá tegye a tál peremét.

g) Húzza ki a tál és a kar közül.

### BEKAPCSOLÁS

14 A motoros egységet száraz, szilárd, vízszintes felületre helyezze, közel a konnektorhoz.

15 Ellenőrizze, hogy a sebesség szabályozó 0-ra van állítva.

16 Tegye be a dugót a csatlakozó aljzatba.

### A SEBESSÉGSZABÁLYOZÓK

17 Állítsa a sebességszabályozót a kívánt sebességre (1 = alacsony, 8 = magas).

18 A motor leállításához fordítsa vissza a sebességszabályozót 0-ra.

19 Általánosságban a nagy mennyiségekhez, sűrű keverékekhez és a nagy mennyiségű szilárd anyagból történő folyadékképzéshez hosszabb idő és alacsonyabb sebesség javasolt.

20 Kisebb mennyiségekhez, lazább keverékekhez és a kevesebb szilárdanyag tartalmú folyadékokhoz rövidebb idő és magasabb sebesség javasolt.



## MELYIK SEBESSÉGET?

tartozék	sebesség	használat
habverő	4-8	tejszín, tojásfehérje, massa, könnyű keverékek felveréséhez/habosításához
keverő	4-6	vaj és cukor krémeléséhez, közepes sűrűségű tortamassa keveréséhez
kampó	1-3	sűrű keverékekhez, kenyértésztához, süteménymasszához

## ÁPOLÁS ÉS KARBANTARTÁS

21 Kapcsolja ki a készüléket (0) és húzza ki a konnektorból.

22 Tiszta, nedves ruhával törölje át a motoros egység külsejét.

23 Kézzel mosogassa el a levehető részeket.

 Ezek az elemek mosogatógépben is moshatók.

24 A mosogatógépben uralkodó szélsőséges körülmények kárt tehetnek a felületi bevonatoknak.

25 A kopás csak a külső részt érinti, és nem befolyásolja a készülék működését.

## KÖRNYEZETVÉDELLEM

Hogy elkerülje az elektromos és elektronikus termékekben levő veszélyes anyagok által okozott környezeti és egészségügyi problémákat, az ilyen jellel jelölt készülékeket nem szabad a szét nem válogatott városi szemétkébe tenni, hanem össze kell gyűjteni, újra fel kell dolgozni és újra kell hasznosítani.

### receptek

 = evőkanál (15 ml)

ml = milliliter

 = teáskanál (5 ml)

g = gramm

### pizza tészta (kampó) 2 nagy pizzát tesz ki

250 ml víz

400 g közönséges liszt

1½  olívaolaj

2½  szárított élesztő

½  cukor

1  só

Tegye a lisztet a táliba. Egy kancsóban keverje össze a többi hozzávalót. Válassza ki az 1. sebességfokozatot. Fokozatosan adja hozzá a folyadékot. Válassza ki az 2. sebességfokozatot. Dagasszon 2 percig. Távolítsa el a tésztát. Vágja a tésztát ketté. Formázzon kerek formákat a tésztából egy lisztezett felületen. Tegye a kerek formákat egy tapadásmentes sütőtálcára. Oszlassa el a paradicsom alapú mártást és a rátéteket a kerek formákon. Süsse előmelegített sütőben 190°C-on 15-20 percig. A felületnek aranybarnának kell lennie.

recepteket [weboldalunkon talál:](http://www.russellhobbs.com/ifu/550932)

<http://www.russellhobbs.com/ifu/550932>



<b>çizimler</b>	6 çıkıntı	12 kap
1 kol	7 karıştırma ucu	13 yuva
2 kol çıkartma anahtarı	8 uç	14 yoğurma ucu (kanca uç)
3 hız kontrolü	9 oluk	15 çırpma ucu
4 motor ünitesi	10 sıçrama siperi	 bulaşık makinesinde
5 tahrik mili	11 girintiler	yıkabilir

Talimatları okuyun, güvenli bir yerde saklayın, cihazın el değiştirmesi halinde cihazla birlikte aktarın. Kullanmadan önce cihazın tüm ambalajını çıkarın.

### ÖNEMLİ GÜVENLİK KURALLARI

Aşağıdakiler dahil, tüm temel güvenlik önlemlerini izleyin:

- 1 Fiziksel, duymusal veya zihinsel kapasiteli veya gerekli bilgi ve deneyimden yoksun kişiler bu cihazı sadece denetim/talimat altında ve içerdiği tehlikeleri kavradıklarında kullanabilirler.**
  - Çocuklar cihazı kullanmamalı veya onunla oyun oynamamalıdır.
  - Cihazı ve kablosunu, çocukların erişemeyeceği yerlerde tutun.
  - ⚠ Cihazın yanlış biçimde kullanılması, yaralanmalara yol açabilir.
- 2 Montaj, demontaj veya temizlik çalışmalarından önce, cihazın fişini prizden çekin.**
- 3 Cihazı, elektrik prizine takılı durumdayken gözetimsiz bırakmayın.**
- 4 Hasarlı elektrik kabloları, güvenlik açısından sadece üretici, üreticinin yetkili servisleri veya benzer niteliklere sahip kişiler tarafından değiştirilmelidir.**
  - ⚠ Motor ünitesini herhangi bir sıvıya daldırmayın.
  - 5 Cihazı, sıçrama siperini takmadan kullanmayın.
  - 6 Sürahiye, rahatça işlem yapabileceğiniz (örn. 40°C'nin altında ısıya sahip sıvılar) malzemelerden daha sıcak bir malzeme koymayın.
  - 7 Size sağladığımız aksesuar ve ek parçalar dışındaki ürünleri kullanmayın.
  - 8 Cihazı, bu talimatlarda belirtilenler dışında bir amaçla kullanmayın.
  - 9 Hasarlı veya arızalı cihazları çalıştırmayın.
- 10 Motoru 10 dakikadan uzun süre kesintisiz çalıştırmayın, aşırı ısınabilir. 10 dakika sonra cihazı, dinlenmesi için en az 10 dakika kapalı tutun.**

### sadece ev içi kullanım

#### KOLLARI KALDIRMA

- 1 Kolda bulunan yaylar oldukça güçlüdür, bu nedenle:**
  - a) Cihazın kapalı (0) konumda olduğunu kontrol edin
  - b) Cihazı alt kısmından tutun.
  - c) Kolun üst kısmından uzak durun.
  - d) Kol ayırma anahtarını çevirerek  konumuna getirin.
  - e) Kol, kalkık konuma geçecektir.
  - f) Müdahale etmeyin.

#### KAP

- 2 Kapı takmadan veya çıkarmadan önce kolu kaldırın.**
- 3 Kapı cihaza takın ve saat yönünde döndürün.**



- 4 Çıkarmak için saat yönünün aksine döndürün.
  - 5 Motoru çalıştırmaya başladığınızda, kabın içindeki malzemeler yükselmeye başlayacaktır – hızı ne kadar artırırsanız, malzemeler de o kadar yükselecektir.
  - 6 Kabı, takriben yarısından fazla doldurmamaya çalışın (özellikle çırpıcıyı kullanırken).
- ✳ Sadece, ürünle birlikte verilen kabı kullanın.

## 👁 APARATLAR

- 7 Aparatları takarken ve çıkarırken cihaz kapalı, fişi prizden çekilmiş ve kol kalkık konumda olmalıdır.
- 8 Aparatın üst kısmındaki yuvayı, tahrik milinin üzerindeki çıkıntı ile aynı hizaya getirin, aparatı tahrik miline doğru itin ve saat yönünün aksine döndürün .
- 9 Bir aparatı çıkarmak için, tahrik miline doğru itin, saat yönünde döndürün ve sonra çekerek çıkarın.

## 👁 KOLU İNDİRİN

- a) Cihazın kapalı (0) konumda olduğunu kontrol edin.
- b) Cihazı alt kısmından tutun.
- c) Kol ayırma anahtarını çevirerek  konumuna getirin.
- d) Kolu aşağı bastırın.
- e) Kol ayırma anahtarını serbest bırakın.
- f) Müdahale etmeyin.

## 👁 SIÇRAMA SİPERİ

- 10 Siçrama siperi, kabın üst kısmına takılır.
- 11 Oluk, siçrama siperini çıkarmadan malzeme eklemenize olanak sağlar.
- 12 Kap yerindeyken ve kol aşağı konumdayken:
  - a) Siçrama siperini kol ve kap arasına kaydırın
  - b) Siçrama siperini, malzemeleri kolayca ekleyebileceğiniz şekilde kendinize doğru çevirin.
  - c) Oluğun yanlarındaki uçları, siçrama siperinin açık kısmındaki girintilerle aynı hizaya getirin.
  - d) Oluğu, siçrama siperinin açık kısmını kapatması için aşağı doğru kaydırın.
- 13 Siçrama siperini çıkarmak için:
  - e) Oluğu yukarı kaldırarak çıkarın.
  - f) Kabın kenarını açığa çıkarmak için, siçrama siperini hafifçe kaldırın.
  - g) Kap ve kol arasından çekerek çıkarın.

## 👁 CIHAZI ÇALIŞTIRMA

- 14 Motor ünitesini kuru, sağlam, düz bir yüzeye, bir güç kaynağının yakınına yerleştirin.
- 15 Hız kontrolünün 0 konumunda ayarlı olduğunu kontrol edin.
- 16 Fişi prize takın.

## 👁 HIZ KUMANDASI

- 17 Hız kumandasını istediğiniz hıza çevirin (1 = düşük, 8 = yüksek).
- 18 Hız kontrolünün 0 konumunda ayarlı olduğunu kontrol edin.
- 19 Genellikle fazla miktarlar, koyu karışımlar ve katı madde oranı sıvı oranından daha fazla olan malzemeler, daha uzun süre ve daha düşük hız gerektirir.
- 20 Küçük miktarlar, yoğunluğu az karışımlar ve sıvı oranı katı madde oranından daha fazla olan malzemeler daha kısa süre ve daha yüksek hız gerektirir.

## 👁 HANGİ HIZ?

aparat	hız	kullanım
çırpma ucu	4-8	krema, yumurta akı, sulu hamur, hafif karışımlar için çırpma/havalandırma
karıştırma ucu	4-6	tereyağı ve şekeri, olağan kek karışımlarını krema kıvamına getirme
yoğurma ucu (kanca uç)	1-3	yoğun karışımlar, ekmek, hamur işleri

## 👁 TEMİZLİK VE BAKIM

21 Cihazı kapatın (0) ve fişini prizden çekin.

22 Motor ünitesinin dış kısmını temiz, nemli bir bezle silin.

23 Çıkarılabilen parçaları elde yıkayın.

 Bu parçaları bulaşık makinesinde de yıkayabilirsiniz.

24 Bulaşık makinesinin içindeki sert koşullar, yüzey cilalarına zarar verebilir.

25 Dış görünüşlerinde hasar olabilir, ancak cihazın işletimi bundan etkilenmez.

## ÇEVRE KORUMA

Elektrikli ve elektronik cihazlardaki tehlikeli maddelerin neden olduğu çevre ve sağlık sorunlarını önlemek amacıyla bu simge ile işaretlenen cihazlar, genel atık konteynerlerine değil, geri dönüşüm konteynerlerine bırakılmalıdır.

Bakanlıkça tespit ve ilan edilen kullanım ömrü 7 yıldır

Taşıma ve nakliye sırasında dikkat edilecek hususlar :

Ürünü düşürmeyiniz

Darbelere maruz kalmamasını sağlayınız

Cihazı nakliye sırasında orijinal ambalajında taşıyınız.

### yemek tarifleri

☞ = yemek kaşığı (15ml)

ml = mililitre

☞ = çay kaşığı (5ml)

g = gram

### 2 büyük pizza için pizza hamuru (yoğurma ucu)

250 ml su

400 g sade un

1½ ☞ zeytinyağı

2½ ☞ kuru maya

½ ☞ şeker

1 ☞ tuz

Kaba unu koyun. Kalan malzemeleri bir sürahide karıştırın. Hız 1 konumunu seçin. Sıvıyı yavaş yavaş ekleyin. Hız 2 konumunu seçin. 2 dakika yoğurun. Hamuru çıkarın. Hamuru iki parçaya ayırın. Hamurları unlanmış zeminde yuvarlayarak daireler haline getirin. Daireleri yapışmaz bir fırın tepsinine yerleştirin. Dairelerin üzerine domatesli bir sos sürerek üzerine pizza malzemelerini yerleştirin. 190°C'de önceden ısıtılmış fırında 15-20 dakika pişirin. Yüzey altın sarısı-kahverengi arası bir renkte görünmelidir.

**web sitemizde yemek tarifleri de verilmektedir:**

<http://www.russellhobbs.com/ifu/550932>

Citiți instrucțiunile, păstrați-le într-un loc sigur; dacă dați aparatul altcuiva, nu uitați să dați și instrucțiunile. Îndepărtați toate ambalajele înainte de folosire.



## **PREVEDERI IMPORTANTE DE SIGURANȚĂ**

Respectați măsurile de siguranță de bază, inclusiv:

- 1 Acest aparat poate fi folosit de către persoane cu capacități fizice, senzoriale sau mentale reduse sau lipsă de experiență și cunoștințe dacă sunt supravegheate/instruite și înțeleg pericolele la care se supun.
  - Copiii nu trebuie să folosească sau să se joace cu aparatul.
  - Nu lăsați aparatul și cablul la îndemâna copiilor.
- ▲ Utilizarea incorectă a aparatului poate produce leziuni.
- 2 Scoateți aparatul din priză înainte de asamblare, dezasamblare sau curățare.
- 3 Nu lăsați aparatul nesupravegheat atunci când este în funcțiune.
- 4 În cazul în care cablul este deteriorat, trebuie înlocuit de către fabricant, agentul de service sau orice altă persoană calificată, pentru a evita accidentele.
- ⊗ Nu introduceți unitatea motorului în lichid.
- 5 Nu folosiți aparatul fără să montați dispozitivul anti-împroșcare.
- 6 Nu umpleți vasul cu produse prea fierbinți (ex. lichide cu temperatură mai mare de 40°C).
- 7 Nu folosiți alte accesorii sau atașamente decât cele furnizate de noi.
- 8 Nu folosiți aparatul în niciun alt scop decât cel descris în aceste instrucțiuni.
- 9 Nu operați aparatul dacă este stricat sau nu funcționează corect.
- 10 Nu lăsați motorul să funcționeze continuu mai mult de 10 minute, se poate supraîncălzi. După 10 minute, opriți aparatul pentru cel puțin 10 minute, pentru a-și reveni.

### **exclusiv pentru uz casnic**

#### **👁 RIDICAREA BRAȚULUI**

- 1 Arcurile de pe braț sunt destul de puternice, așadar:
  - a) Verificați dacă aparatul este oprit (0).
  - b) Țineți fundul aparatului.
  - c) Evitați partea superioară a brațului.
  - d) Comutați dispozitivul de eliberare al brațului pe .
  - e) Brațul se va muta în sus.
  - f) Lăsați să cadă.

#### **👁 VASUL**

- 2 Ridicați brațul înainte de a monta sau scoate vasul.
- 3 Fixați vasul la aparat și rotiți-l în sensul acelor de ceasornic.
- 4 Rotiți-l în sensul opus acelor de ceasornic pentru a-l debloca.
- 5 Conținutul vasului se va ridica când porniți motorul - cu cât este mai mare viteza, cu atât se va ridica mai mult.
- 6 Încercați să nu umpleți vasul mai mult de jumătate (în special când folosiți telul).
- ★ Folosiți doar vasul furnizat.

<b>schife</b>	6 clemă	12 vas
1 braț	7 bătător	13 orificiu
2 dispozitiv de deblocare a brațului	8 capăt	14 cârlig
3 comandă de control al vitezei	9 pâlnie	15 tel
4 unitate motor	10 dispozitiv anti-împroșcare	 se poate spăla în mașina de spălat vase
5 arbore angrenaj	11 orificii	

### ACCESORIILE

- 7 Montați și demontați accesoriile cu aparatul oprit și scos din priză și cu brațul ridicat.
- 8 Aliniați orificiul din partea de sus a accesoriului la cleva de pe arborele angrenajului, împingeți accesoriul pe arborele angrenajului și rotiți-l în sensul opus acelor de ceasornic.
- 9 Pentru a scoate accesoriul, împingeți-l pe arborele angrenajului, rotiți-l în sensul acelor de ceasornic, apoi trageți-l.

### COBORĂȚI BRAȚUL

- a) Verificați dacă aparatul este oprit (0).
- b) Țineți fundul aparatului.
- c) Comutați dispozitivul de eliberare al brațului pe .
- d) Apăsați în jos brațul.
- e) Eliberați dispozitivul de deblocare al brațului.
- f) Lăsați să cadă.

### DISPOZITIVUL ANTI-ÎMPROȘCARE

- 10 Dispozitivul anti-împroșcare se fixează deasupra vasului.
- 11 Cu ajutorul pâlniei puteți adăuga ingredientele fără să scoateți dispozitivul anti-împroșcare.
- 12 Cu vasul fixat și cu brațul coborât:
  - a) glisați dispozitivul anti-împroșcare între braț și vas
  - b) Rotiți dispozitivul anti-împroșcare înspre dvs., pentru a putea adăuga ingredientele cu ușurință.
  - c) Aliniați capetele de pe lateralul pâlniei cu orificiile de pe partea deschisă a dispozitivului anti-împroșcare.
  - d) Glisați pâlnia în jos pentru a acoperi partea deschisă a dispozitivului anti-împroșcare.
- 13 Pentru a scoate dispozitivul anti-împroșcare:
  - e) Scoateți pâlnia pe sus.
  - f) Ridicați ușor dispozitivul anti-împroșcare, pentru a elibera clemele vasului.
  - g) Împingeți-l pentru a-l scoate dintre vas și braț.

### PORNIRE

- 14 Așezați unitatea motorului pe o suprafață uscată, fermă, nivelată, lângă o priză.
- 15 Verificați dacă comanda de control al vitezei este setată pe 0.
- 16 Băgați întrerupătorul în priză.

### CONTROLUL VITEZEI

- 17 Reglați comanda de control al vitezei la viteza pe care o doriți (1 = mică, 8 = mare).
- 18 Comutați comanda de control al vitezei înapoi 0 pentru a opri motorul.
- 19 În general, cantitățile mari, amestecurile dense și un procent mai mare de substanțe solide decât lichide sugerează un timp mai lung de preparare și o viteză mai mică.
- 20 Cantitățile mai mici, amestecurile mai puțin dense și mai multe lichide decât produse solide sugerează un timp de preparare mai scurt și viteze mai mari.



## CE VITEZĂ?

accesoriu	viteză	utilizare
tel	4-8	bătut/aerat frișcă, albușuri de ou, aluat, amestecuri subțiri
bătător	4-6	cremă din unt și zahăr, amestecuri medii pentru prăjituri
cârlig	1-3	amestecuri tari, pâine, produse de patiserie

## ÎNGRIJIRE ȘI ÎNTREȚINERE

21 Opriiți aparatul (0) și scoateți-l din priză.

22 Ștergeți exteriorul unității motorului cu o cârpă umedă curată.

23 Çıkarılabilen parçaları elde yıkayın.

 Puteți spăla aceste componente în mașina de spălat vase.

24 Mediu extrem din interiorul mașinii de spălat vase poate afecta suprafețele.

25 Va fi afectat doar aspectul acestora, nu va fi afectată funcționarea aparatului.

## PROTEJAREA MEDIULUI

Pentru a evita probleme de mediu și sănătate cauzate substanțele periculoase din aparatele electrice și electronice, aparatele marcate cu acest simbol nu trebuie aruncate direct la gunoi, ci trebuie recuperate, refolosite sau reciclate.

### rețete

 = o lingură (15ml)

ml = mililitri

 = o linguriță (5ml)

g = grame

### aluat de pizza (cârlig) – pentru două pizze mari

250 ml apă

400 g făină simplă

1½  ulei de măsline

2½  drojdie uscată

½  zahăr

1  sare

Introduceți făina în vas. Amestecați celelalte ingrediente într-un vas obișnuit. Selectați viteza 1.

Adăugați treptat lichidul. Selectați viteza 2. Frământați timp de 2 minute. Scoateți aluatul. Tăiați aluatul în două. Pe o suprafață presărată cu făină, întindeți aluatul creând forme rotunde. Puneți formele obținute pe o tavă de copt anti-aderentă. Presărați peste ele un sos de roșii și adăugați topping-urile. Puneți la copt în cuptorul pre-încălzit la 190°C, timp de 15-20 minute. Lăsați să se coacă până când capătă o culoare maroniu-aurie.

rețete disponibile pe site-ul nostru web



<http://www.russellhobbs.com/ifu/550932>

<b>илюстрации</b>	6 издутина	12 купа
1 ръкав	7 приставка за разбиване	13 слот
2 освобождаване на ръкава	8 пластинка	14 кука
3 бутон за контрол на скоростта	9 фуния	15 бъркалка
4 задвижващ блок	10 предпазител против разплискване	 пригоден за миене в съдомиялна машина
5 водещ вал	11 каналчета	

Прочетете инструкциите, запазете ги и ги предавайте, ако предавате и уреда. Отстранете всички опаковки преди употреба.

### **ВАЖНИ ПРЕДПАЗНИ МЕРКИ**

Следвайте основните мерки за безопасност, включително:

- 1 Този уред може да се ползва от хора с ограничени физически, сетивни или умствени възможности, или без опит и познания, ако са под надзора/инструктирани и осъзнават опасностите.
  - Децата не трябва да използват или да играят с уреда.
  - Дръжте уреда и кабела далеч от достъпа на деца.
-  1 Неправилната употреба на уреда може да доведе до нараняване.
- 2 Изключете уреда от контакта преди сглобяване, разглобяване или почистване.
- 3 Не оставяйте уреда без наблюдение, докато е включен в контакта.
- 4 Ако кабелът е повреден, той трябва да се замени от производителя, негов представител за сервизно обслужване или друго квалифицирано за тази цел лице, за да се избегне всякакъв риск.
-  5 Не поставяйте задвижващия блок в течност.
- 6 Не използвайте уреда преди да сложите предпазителя против разплискване.
- 7 Не пълнете с нищо по-горещо от това, с което можете комфортно да работите (т.е. температура на течността под 40°C).
- 8 Не използвайте уреда за други цели, освен тези, описани в настоящите инструкции.
- 9 Не използвайте уреда, ако е повреден или не работи изрядно.
- 10 Не оставяйте двигателя да работи непрекъснато повече от две минути, може да прегрее. След 10 минути го изключвайте за най-малко 10 минути, да се възстанови.

### **само за домашна употреба**

#### **ПОВДИГАНЕ НА РЪКАВА**

- 1 Бъркалките в ръкава са много мощни, затова:
  - a) Проверете дали уредът е изключен (0).
  - b) Хванете дъното на уреда.
  - c) Пазете се от горната част на ръкава.
  - d) Завъртете ключа за ръкава до .



- e) Ръкавът ще се придвижи към позицията нагоре.
- f) Освободете.

## КУПАТА

- 2 Повдигнете ръкава преди да поставите или да махнете купата.
  - 3 Поставете купата в съда и завъртете по посока на часовниковата стрелка.
  - 4 Завъртете обратно на часовниковата стрелка, за да я освободите.
  - 5 Съдържанието на купата ще се покачи, когато включите блока – колкото по-силна е скоростта, толкова повече ще се покачва.
  - 6 Не пълнете купата повече от половината (особено, когато използвате бъркалка).
- \* Използвайте само предоставената купа.

## ПРИСТАВКИ

- 7 Поставете и сваляйте приставките, когато уредът е спрял (не работи) и е изключен от електрозахранването, а ръкавът вдигнат
- 8 Свържете слота в горната част на приставката с издатината на водещия вал, натиснете приставката към водещия вал и завъртете по посока обратна на часовниковата стрелка.
- 9 За да свалите приставка, натиснете я към водещия вал и завъртете по посока на часовниковата стрелка, а след това издърпайте.

## НАВЕДЕТЕ РЪКАВА

- a) Проверете дали уредът е изключен (0).
- b) Хванете дъното на уреда.
- c) Завъртете ключа за ръкава до .
- d) Натиснете ръкава надолу.
- e) Освободете ръкава.
- f) Освободете.

## ПРЕДПАЗИТЕЛ ПРОТИВ РАЗПЛИСКВАНЕ

- 10 Предпазителят против разплискване се поставя в горната страна на купата.
- 11 Фунията позволява да добавяте съставки, без да премахвате предпазителя против разплискване.
- 12 Когато купата е в позиция, а ръкавът е насочен надолу:
  - a) поставете предпазителя между ръкава и купата
  - b) Обърнете предпазителя против разплискване към вас, за да можете лесно да добавяте съставки.
  - c) Изравнете пластинките от страни на фунията с каналчетата в отворената част на предпазителя против разплискване.
  - d) Плъзнете фунията надолу, за да покриете отворената част на предпазителя против разплискване.
- 13 За да свалите предпазителя против разплискване
  - e) Извадете фунията.
  - f) Леко повдигнете предпазителя против разплискване, за да почистите ръба на купата.
  - g) Извадете го между купата и ръкава.

## ВКЛЮЧВАНЕ

- 14 Разположете задвижващия блок на суха, твърда, равна повърхност, близо до захранващ контакт.
- 15 Проверете дали контролът на скоростта е установен на 0.
- 16 Включете щепсела в захранващия контакт.

## КОНТРОЛ НА СКОРОСТТА

- 17 Завъртете контрола на скоростта до желаната скорост (1 = ниска, 8 = висока).
- 18 Завъртете пак контрола на скоростта до 0, за да изключите мотора.



- 19 По принцип, големите количества, гъстите смеси и голямото съотношение на твърди частици предполагат по-дълга настройка на времето и по-ниски скорости.
- 20 По-малките количества, по-редките смеси и повечето течности, отколкото твърди частици, предполагат по-кратки настройки на времето и по-високи скорости.

## КОЯ СКОРОСТ?

приставка	скорост	приложение
бъркалка	4-8	разбиване/аериране на сметана, белтъци, панировка, леки смеси
приставка за разбиване	4-6	разбиване на масло и захар, смеси за средни сладкиши
кука	1-3	тежки смеси, хляб, сладкиши



## ГРИЖИ И ПОДДРЪЖКА

- 21 Изключете уреда (0) и го изключете от контакта.
- 22 Избършете външната част на задвижващия блок с чиста влажна кърпа.
- 23 Измийте сменяемите части.
-  Можете да измиете тези части в съдомиялни машина.
- 24 Ако използвате съдомиялна, екстремната среда в миялната машина може да повреди повърхностните покрития на повърхностите.
- 25 Могат да се получат само козметични наранявания, които няма да повлияят върху работата на уреда.





## ОПАЗВАНЕ НА ОКОЛНАТА СРЕДА

За да се избегнат екологични и здравни проблеми поради наличие на опасни субстанции в електрическите и електронни стоки, уредите, обозначени с този символ, не трябва да се изхвърлят заедно с несортирани общински отпадъци, а следва да се върнат обратно, да се използват отново или рециклират.

### рецепти

-  = супена лъжица (15 мл)                      ml = милилитри
-  = чаена лъжичка (5 мл)                              g = грамове

### тесто за пица (кука) за 2 големи пици

- 250 ml      вода
- 400 g      обикновено брашно
- 1½       зехтин
- 2½       суха мая
- ½       захар
- 1       сол

Сипете брашно в купата. Смесете останалите съставки в каната. Изберете скорост 1. Постепенно добавете течността. Изберете скорост 2. Месете в продължение на 2 минути. Извадете тестото. Разрежете тестото на две половинки. Оформете кръгове от тестото върху набрашнена повърхност. Поставете кръговете в незалепваща тава за печене. Намажете кръговете със сос на доматиена основа и добавете заливки. Изпечете в предварително загрята фурна на 190°C за около 15-20 минути. Повърхността трябва да е златисто кафява.

рецепти има на нашата уеб страница:

<http://www.russellhobbs.com/ifu/550932>

Read the instructions, keep them safe, pass them on if you pass the appliance on. Remove all packaging before use.



## **IMPORTANT SAFEGUARDS**

Follow basic safety precautions, including:

- 1 This appliance can be used by persons with reduced physical, sensory or mental capabilities or lack of experience and knowledge if they have been supervised/instructed and understand the hazards involved.
  - Children must not use or play with the appliance.
  - Keep the appliance and cable out of reach of children.
- ⚠ Misuse of the appliance may cause injury.
- 2 Unplug the appliance before assembly, disassembly, or cleaning.
- 3 Don't leave the appliance unattended while plugged in.
- 4 If the cable is damaged, it must be replaced by the manufacturer, its service agent, or someone similarly qualified, to avoid hazard.
- ⊘ Don't put the motor unit in liquid.
- 5 Don't use the appliance without fitting the splash guard.
- 6 Don't fill with anything hotter than you can comfortably handle (i.e. liquid temperature below 40°C).
- 7 Don't use accessories or attachments other than those we supply.
- 8 Don't use the appliance for any purpose other than those described in these instructions.
- 9 Don't operate the appliance if it's damaged or malfunctions.
- 10 Don't run the motor continuously for more than 10 minutes, it may overheat. After 10 minutes switch off for at least 10 minutes, to recover.

### **household use only**

#### **RAISING THE ARM**

- 1 The springs in the arm are quite powerful, so:
  - a) Check that the appliance is switched off (0)
  - b) Hold the bottom of the appliance.
  - c) Keep clear of the top of the arm.
  - d) Turn the arm release to .
  - e) The arm will move to the raised position.
  - f) Let go.

#### **THE BOWL**

- 2 Raise the arm before fitting or removing the bowl.
  - 3 Fit the bowl to the appliance and turn it clockwise.
  - 4 Turn it anti-clockwise to release it.
  - 5 The contents of the bowl will rise when you start the motor – the higher the speed, the more they'll rise.
  - 6 Try not to fill the bowl more than about half full (specially when using the whisk).
- ★ Use only the bowl supplied.

#### **THE ATTACHMENTS**

- 7 Fit and remove the attachments with the appliance switched off and unplugged, and the arm raised.

<b>diagrams</b>	6 lug	12 bowl
1 arm	7 beater	13 slot
2 arm release	8 tab	14 hook
3 speed control	9 funnel	15 whisk
4 motor unit	10 splash guard	 dishwasher safe
5 drive shaft	11 grooves	

8 Align the slot in the top of the attachment with the lug on the drive shaft, push the attachment on to the drive shaft, and turn it anti-clockwise.

9 To remove an attachment, push it on to the drive shaft, turn it clockwise, then pull it off.

### LOWER THE ARM

- Check that the appliance is switched off (0).
- Hold the bottom of the appliance.
- Turn the arm release to .
- Press the arm down.
- Let the arm release go.
- Let go.

### THE SPLASH GUARD

10 The splash guard fits on top of the bowl.

11 The funnel lets you add ingredients without removing the splash guard.

12 With the bowl in position, and the arm down:

- slide the splash guard between the arm and the bowl
- Turn the splash guard towards you, so that you can add ingredients easily.
- Align the tabs on the sides of the funnel with the grooves in the open part of the splash guard.
- Slide the funnel down to cover the open part of the splash guard.

13 To remove the splash guard:

- Lift the funnel off.
- Lift the splash guard slightly, to clear the bowl rim.
- Pull it out from between the bowl and the arm.

### SWITCH ON

14 Sit the motor unit on a dry, firm, level surface, near a power socket.

15 Check that the speed control is set to 0.

16 Put the plug into the power socket.

### SPEED CONTROL

17 Turn the speed control to the speed you want (1 = low, 8 = high).

18 Turn the speed control back to 0 to turn the motor off.

19 Generally, large quantities, thick mixes, and a high ratio of solids to liquids suggest longer timings and slower speeds.

20 Smaller quantities, thinner mixes, and more liquids than solids suggest shorter timings and higher speeds.

### WHICH SPEED?

attachment	speed	use
whisk	4-8	beating/aerating cream, egg whites, batter, light mixes
beater	4-6	creaming butter and sugar, medium cake mixes
hook	1-3	heavy mixtures, bread, pastry

## CARE AND MAINTENANCE

21 Switch the appliance off (0) and unplug it.

22 Wipe the outside of the motor unit with a clean damp cloth.

23 Hand wash the removable parts.

 You may wash these parts in a dishwasher.

24 If you use a dishwasher, the harsh environment inside the dishwasher will affect the surface finishes.

25 The damage should be cosmetic only, and should not affect the operation of the appliance.

## ENVIRONMENTAL PROTECTION

To avoid environmental and health problems due to hazardous substances in electrical and electronic goods, appliances marked with this symbol mustn't be disposed of with unsorted municipal waste, but recovered, reused, or recycled.

### recipes

 = tablespoon

ml = millilitres

 = teaspoon

g = grams

### **pizza dough (hook) makes 2 large pizzas**

250 ml water

400 g plain flour

1½  olive oil

2½  dried yeast

½  sugar

1  salt

Put the flour in the bowl. Mix the remaining ingredients in a jug. Select speed 1. Gradually add the liquid. Select speed 2. Knead for 2 minutes. Remove the dough. Cut the dough in half. Roll the dough into circles on a floured surface. Put the circles on a non-stick baking tray. Spread the circles with a tomato based sauce and add toppings. Bake in a pre-heated oven at 190°C for 15-20 minutes. The surface should be golden brown.

**recipes are available on our website:**

**<http://www.russellhobbs.com/ifu/550932>**

## 👁 أداة التحكم في السرعة

- 17 أدر أداة التحكم في السرعة للسرعة التي تريدها (1 = منخفض، 8 = عالي).
- 18 أدر أداة التحكم في السرعة إلى 0 لإيقاف الموتور.
- 19 بشكل عام وللكميات الكبيرة والخليط المكثف والمستوى العالي من المواد الصلبة مقارنة مع المواد السائلة، ينصح استخدام أوقات طويلة وسرعة بطيئة.
- 20 للكميات القليلة والخلاطات الخفيفة التي تحتوي على سوائل أكثر من المواد الصلبة، ينصح باستخدام أوقات قصيرة وسرعة عالية.
- 👁 ما هي السرعة؟

الملحق	السرعة	الاستخدام
المضرب	4-8	ضرب/تهوية القشدة، بياض البيض، العجين، المخاليط الخفيفة
مخففة البيض	4-6	دهن الزبد والسكر، مخاليط الكعك المتوسط
الخطاف	1-3	المخاليط الثقيلة، الخبز والمعجنات

## 👁 العناية والصيانة

- 21 قم بإيقاف الجهاز ثم افصله.
- 22 امسح السطح الخارجي لوحدة الموتور بقطعة قماش مبللة نظيفة.
- 23 اغسل الأجزاء القابلة للفك.
- 24 يمكنك غسل هذه الأجزاء في غسالة صحون.  وإذا كنت تستخدم غسالة صحون، فسوف تؤثر البيئة القاسية داخل غسالة الصحون على التشطيبات السطحية.
- 25 يجب أن يكون التلف ظاهري فقط ولا يؤثر على عمل الجهاز.

## رمز سلة المهملات على العجلة

لتجنب المشاكل البيئية والصحية بسبب المواد الخطرة في المعدات الكهربائية والإلكترونية، يجب عدم التخلص من الأجهزة المميزة بهذا الرمز مع نفايات البلدية غير المصنفة ولكن استعادتها أو إعادة استخدامها أو إعادة تدويرها.

4) أدر أداة إطلاق الذراع إلى (ii).

5) سيتحرك الذراع إلى الموضع المرتفع.

6) اتركه.

### 🔍 الوعاء

2 ارفع الذراع قبل تركيب أو إخراج الوعاء.

3 قم بتركيب الوعاء في الجهاز وأدره في اتجاه عقارب الساعة.

4 أدره عكس اتجاه عقارب الساعة لإطلاقه.

5 سوف ترتفع محتويات الوعاء عند بدء تشغيل الموتور - كلما زادت السرعة، كلما ارتفعت أكثر.

6 لا تحاول ملء الوعاء أكثر من حوالي نصفه بالكامل (خصوصاً عند استخدام المضرب).

★ استخدم الوعاء المزود فقط.

### 🔍 الملحقات

7 قم بتركيب وإخراج الملحقات والجهاز مغلق ومفصول والذراع مرفوع.

8 قم بمحاذاة الفتحة الموجودة في أعلى الملحق مع العروة الموجودة على عمود الدوران وادفع الملحق إلى

عمود الدوران وأدره عكس اتجاه عقارب الساعة.

9 لإخراج ملحق، ادفعه إلى عمود الدوران وأدره في اتجاه عقارب الساعة ثم اسحبه.

### 🔍 قم بتنزيل الذراع

1) تأكد من أن الجهاز متوقف (0).

2) ثبت الجزء السفلي للجهاز.

3) أدر أداة إطلاق ذراع إلى (ii).

4) اضغط الذراع لأسفل.

5) اترك الذراع.

6) اتركه.

### 🔍 وافي الرذاذ

10 يتم تركيب وافي الرذاذ فوق الوعاء.

11 يسمح لك القمع بإضافة المكونات دون فك وافي الرذاذ.

12 مع جعل الوعاء في موضعه والذراع لأسفل:

1) حرك وافي الرذاذ بين الذراع والوعاء

2) أدر وافي الرذاذ نحوك بحيث يمكنك إضافة المكونات بسهولة.

3) قم بمحاذاة الأسنة الموجودة على جانبي القمع مع الأخاديد الموجودة في الجزء المفتوح من وافي الرذاذ .

4) حرك القمع لتغطية الجزء المفتوح من وافي الرذاذ.

13 لإخراج وافي الرذاذ:

5) ارفع القمع.

6) ارفع وافي الرذاذ قليلاً لتحرير حافة الوعاء.

7) اسحبها من بين الوعاء والذراع.

### 🔍 تشغيل

14 ضع وحدة الموتور على سطح جاف وثابت ومستو.

15 تأكد من ضبط أدوات التحكم في السرعة على 0.

16 اربط الجهاز بالتيار الكهربائي.

الرسومات	6 عروة	12 وعاء
1 ذراع	7 مخففة البيض	13 فتحة
2 أداة إطلاق الذراع	8 لسان	14 خطاف
3 أداة التحكم في السرعة	9 قمع	15 المضرب
4 وحدة الموتور	10 وافي الرذاذ	خزانة غسالة الصحون
5 عمود الدوران	11 أحادي	

اقرأ التعليمات واحفظها في مكان آمن. في حالة اهداء الجهاز لشخص آخر ارفق معه التعليمات. يجب ازالة جميع الأغلفة قبل الاستعمال.

### ⊠ إجراءات أمان ضرورية

يجب اتخاذ اجراءات الأمان الأساسية التالية:

- 1 يمكن استخدام هذا الجهاز بواسطة الأشخاص ذوي القدرات الجسمانية أو الحسية أو العقلية المنخفضة أو عديمي الخبرة والمعرفة إذا تم الإشراف عليهم/تعليمهم ويفهمون المخاطر المعنية.
  - يجب ألا يستخدم الأطفال الجهاز أو يعبثوا به.
  - اجعل الجهاز والكبل بعيدا عن متناول الأطفال.
- ⚠ يمكن أن يسبب إساءة استخدام الجهاز إصابات.
- 2 افصل الجهاز قبل تجميعه أو تفكيكه أو تنظيفه.
- 3 لا تترك الجهاز مهملا خلال اتصاله بالتيار.
- 4 إذا كان السلك متضررا فاطلب استبداله في الشركة المصنعة في مكتبها للبيع أو عن طريق مهنيّ محترف، لمنع أي حادث ممكن.
  - ⊘ لا تضع وحدة الموتور في سائل.
- 5 لا تستخدم الجهاز بدون تركيب وافي الرذاذ.
- 6 لا تملأ الإبريق بأي شيء ساخن لا يمكنك التعامل معه بشكل مريح (أي أن درجة حرارة السائل أقل من 40 درجة مئوية).
- 7 لا تستخدم أي أداة غير التي تكون مع الجهاز.
- 8 لا تستخدم الجهاز لأغراض غير مقررّة في التعليمات.
- 9 لا تستخدم الجهاز إذا كان تالفا أو لا يعمل بصورة صحيحة.
- 10 لا تستخدم الجهاز بشكل مستمر لأكثر من 10 دقائق. وبعد استخدامه لمدة 10 دقائق، اتركه يستريح لمدة 10 دقائق قبل مواصلة استخدامه.

### للاستعمال المنزلي فقط

### ⦿ رفع الذراع

1 الزنبركات الموجودة في الذراع قوية جدا، ولذلك:

- (1) تأكد من أن الجهاز متوقف (0)
- (2) ثبت الجزء السفلي للجهاز.
- (3) اجعل أعلى الذراع خاليا.

20356-56 220-240V~50/60Hz 700Watts

20356-56 220-240В~50/60Гц 700 Вт

552-421