

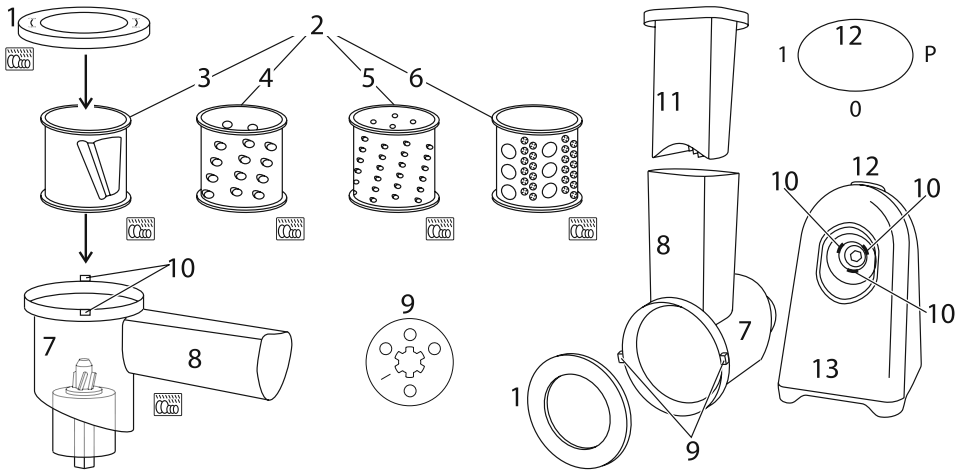

Russell Hobbs



instructions	2	pokyny (Čeština)	26
Bedienungsanleitung	4	pokyny (Slovenčina)	25
mode d'emploi	6	instrukcja	30
instructies	8	upute	32
istruzioni per l'uso	10	navodila	34
instrucciones	12	οδηγίες	36
instruções	14	utasítások	38
brugsanvisning	16	talimatlar	40
bruksanvisning (Svenska)	18	instrucțiuni	42
bruksanvisning (Norsk)	20	инструкции (Български)	44
käyttöohjeet	22	تعليمات للاستخدام	47
инструкции (Русский)	24		



Read the instructions, keep them safe, pass them on if you pass the appliance on. Remove all packaging before use.

STOP IMPORTANT SAFEGUARDS

Follow basic safety precautions, including:

- 1 This appliance can be used by persons with reduced physical, sensory or mental capabilities or lack of experience and knowledge if they have been supervised/instructed and understand the hazards involved.
 - Children must not use or play with the appliance.
 - Keep the appliance and cable out of reach of children.
- ⚠ Misuse of the appliance may cause injury.
- 2 Unplug the appliance before assembly, disassembly, or cleaning.
- 3 Don't leave the appliance unattended while plugged in.
- 4 If the cable is damaged, it must be replaced by the manufacturer, its service agent, or someone similarly qualified, to avoid hazard.
- 🚫 Don't put the motor unit in liquid.
- ⚠ Don't put your fingers inside the cutters.
 - 5 Don't use fingers or cutlery to push food down the tube – only the pusher.
 - 6 Don't use the appliance for any purpose other than those described in these instructions.
 - 7 Don't operate the appliance if it's damaged or malfunctions.
 - 8 Don't run the motor continuously for more than 2 minutes, it may overheat. After 2 minutes switch off for at least 2 minutes, to recover.

household use only

👁 ASSEMBLY

- 1 Switch the appliance off (○) and unplug it.
- 2 Hold the tube, and turn the body till the hole is uppermost.
- 3 Lower one of the cutters into the hole, till it engages with the drive.

diagrams	5 fine grater	10 bayonet fitting
1 ring nut	6 grinder	11 pusher
2 cutters	7 body	12 switch
3 slicer	8 tube	13 motor unit
4 coarse grater	9 cutter (rear)	 dishwasher safe

- 4 Align the ring nut with the bayonet fittings on the hole.
- 5 Turn the ring nut 10mm anti-clockwise, to lock the cutter into the body.
- 6 Turn the body till the tube is vertical.
- 7 Now turn it 45° clockwise, to engage the bayonet fittings inside the motor unit.
- 8 Turn it 45° anti-clockwise, to lock it in place.

IN USE

- 9 Cut the food to a shape that will go down the tube (45x35mm).
- 10 Put the plug into the power socket.
- 11 Move the switch: | on ○ off ⊗ pulse
- ⊗ In this position, the switch is spring-loaded. When you let go, it'll return to ○.
- 12 Remove the pusher, and drop the ingredients down the tube.
- 13 Replace the pusher, and use it to push the ingredients gently down the tube.

DISASSEMBLY

- 14 Switch the appliance off (○) and unplug it.
- 15 Turn the body 45° clockwise, to disengage the bayonet fittings, and pull it off the motor unit.
- 16 Turn the ring nut 10mm clockwise, to unlock it, and lift it off the body.
- 17 Tip the body up, so that the cutter drops out.

JAMMING

- 18 Switch the appliance off (○) and unplug it.
- * Dismantle the appliance, clean it, assemble it, and start again.

CARE AND MAINTENANCE

- 19 Switch the appliance off (○) and unplug it.
- 20 Wipe the outside of the motor unit with a clean damp cloth.
- 21 Wash the removable parts in warm soapy water, rinse well, drain, and air dry.
-  You may wash these parts in a dishwasher.
- 22 If you use a dishwasher, the harsh environment inside the dishwasher will affect the surface finishes.
- 23 The damage should be cosmetic only, and should not affect the operation of the appliance.

STORAGE

- 24 You may store two of the cutters in the spaces in the rear of the appliance.

NOISE

- 25 If you find the appliance is noisy, the cutter may be rubbing against the ring nut.
- 26 Applying a little cooking oil to the inside of the ring nut before use should fix this.

ENVIRONMENTAL PROTECTION

To avoid environmental and health problems due to hazardous substances in electrical and electronic goods, appliances marked with this symbol mustn't be disposed of with unsorted municipal waste, but recovered, reused, or recycled.

Lesen Sie die Anleitung, bewahren Sie sie auf und falls Sie das Gerät an Dritte abgeben, geben Sie auch die Anleitung mit. Entfernen Sie die Verpackung vollständig, bevor Sie das Gerät einschalten.



WICHTIGE SICHERHEITSHINWEISE

Beachten Sie bitte folgende grundlegende Vorsichtsmaßnahmen:

- 1 Dieses Gerät ist für die Nutzung von Personen mit eingeschränkten physischen, sensorischen und geistigen Fähigkeiten sowie von Personen, die über keine Erfahrung oder Kenntnisse in der Handhabung verfügen, geeignet, wenn ihnen die Handhabung erklärt wurde/sie dabei beaufsichtigt werden und ihnen die damit verbundenen Gefahren bewusst sind. Kinder dürfen das Gerät weder verwenden noch damit spielen. Bewahren Sie das Gerät und das Kabel außer Reichweite von Kindern auf.
- ⚠ Bei nicht ordnungsgemäßigem Gebrauch kann es zu Verletzungen kommen.
- 2 Ziehen Sie vor dem Auf- oder Abbau oder der Reinigung des Geräts den Netzstecker vom Strom. Das Gerät nicht unbeaufsichtigt stehen lassen, wenn sich der Stecker in der Steckdose befindet.
- 4 Weist das Kabel Beschädigungen auf, muss es vom Hersteller, einer Wartungsvertretung des Herstellers oder einer qualifizierten Fachkraft ersetzt werden, um eine mögliche Gefährdung auszuschließen.
- ⊘ Legen Sie die Motoreinheit nicht in Flüssigkeit.
- ⚠ Fassen Sie nicht mit der Hand in die Schneideinsätze.
 - 5 Benutzen Sie nicht Ihre Finger oder Besteck, um Nahrungsmittel durch den Einfüllschacht einzuführen – nur die Einfüllhilfe verwenden.
 - 6 Benutzen Sie das Gerät ausschließlich zu den in diesen Anweisungen beschriebenen Zwecken.
 - 7 Gerät keinesfalls benutzen, wenn es beschädigt ist oder Fehlfunktion zeigt.
 - 8 Den Motor nicht länger als 2 Minuten lang ununterbrochen eingeschaltet lassen – er könnte sich sonst heißlaufen. Nach 2 Minuten Betrieb den Motor mindestens 2 Minuten lang ausgeschaltet lassen, damit er wieder abkühlen kann.

nur für den Gebrauch im Haushalt geeignet

👁 MONTAGE

- 1 Schalten Sie das Gerät aus (○) und ziehen Sie den Netzstecker.
- 2 Halten Sie den Einfüllschacht fest und drehen Sie das Gehäuse so, dass die Öffnung nach oben zeigt.
- 3 Führen Sie einen der Schneideinsätze in die Öffnung ein, so dass dieser am Antrieb einrastet.
- 4 Richten Sie den Schraubring an den Bajonettverschlüssen aus.
- 5 Drehen Sie den Schraubring 10 mm entgegen dem Uhrzeigersinn, damit der Schneideinsatz im Gehäuse verriegelt wird.
- 6 Drehen Sie das Gehäuse, bis sich der Einfüllschacht in senkrechter Position befindet.
- 7 Drehen Sie es anschließend 45° im Uhrzeigersinn, bis die Bajonettverschlüsse der Motoreinheit einrasten.

Zeichnungen

- 1 Schraubring
- 2 Schneideinsätze
- 3 Schneidmesser
- 4 Reibe, grob

- 5 Reibe, fein
- 6 Gehäuse
- 7 Einfüllschacht
- 8 Schneideinsatz (Unterseite)
- 9 Bajonettverschluss

- 10 Einfüllhilfe
- 11 Schalter
- 12 Motoreinheit
-  Spülmaschinenfest

8 Drehen Sie es 45° entgegen dem Uhrzeigersinn, damit es korrekt positioniert wird.

👁 IN BETRIEB

- 9 Schneiden Sie die Zutaten so zu, dass sie durch den Einfüllschacht passen (45x35 mm).
- 10 Gerätenetzstecker in die Steckdose stecken.
- 11 Betätigen Sie den Schalter: | ein aus  Impulsfunktion
- 👁 In dieser Position wird der Schalter durch eine Feder gehalten. Lassen Sie ihn los, springt er zurück auf .
- 12 Entfernen Sie die Einfüllhilfe und geben Sie die Zutaten über den Einfüllschacht in den Behälter.
- 13 Setzen Sie die Einfüllhilfe wieder ein und verwenden Sie diese dafür, die Zutaten vorsichtig über den Einfüllschacht in den Behälter einzuführen.

👁 ABMONTIEREN

- 14 Schalten Sie das Gerät aus () und ziehen Sie den Netzstecker.
- 15 Drehen Sie das Gehäuse 45° im Uhrzeigersinn, um die Bajonettverschlüsse zu lösen, und nehmen Sie es von der Motoreinheit ab.
- 16 Drehen Sie den Schraubring 10 mm im Uhrzeigersinn, um ihn zu lösen, und ziehen Sie ihn vom Gehäuse ab.
- 17 Kippen Sie das Gehäuse um, damit der Schneideinsatz herausfällt.

👁 BLOCKADE

- 18 Schalten Sie das Gerät aus () und ziehen Sie den Netzstecker.
- ✳ Bauen Sie das Gerät auseinander, reinigen Sie es, bauen Sie es wieder zusammen und nehmen Sie es erneut in Betrieb.

👁 PFLEGE UND INSTANDHALTUNG

- 19 Schalten Sie das Gerät aus () und ziehen Sie den Netzstecker.
- 20 Die Außenseite der Motoreinheit mit einem sauberen feuchten Tuch abwischen.
- 21 Die abnehmbaren Teile mit warmem Seifenwasser säubern, gut abspülen, Wasser abtropfen und an der Luft trocknen lassen.
-  Sie können diese Teile im Geschirrspüler reinigen.
- 22 Bei Verwendung eines Geschirrspülers kann das raue Umfeld im Geschirrspüler die Oberflächenlackierung beschädigen.
- 23 Die Beschädigung ist nur kosmetisch und beeinträchtigt nicht die Funktion des Gerätes.

👁 AUFBEWAHRUNG

- 24 Zwei der Schneideinsätze können Sie in den dafür vorgesehenen Raum an der Rückseite des Geräts verstauen.

👁 GERÄUSCHE

- 25 Haben Sie den Eindruck, dass das Gerät zu laut ist, kann es sein, dass der Schneideinsatz gegen den Schraubring reibt. Träufeln Sie vor dem Gebrauch ein wenig Speiseöl auf die Innenseite des Schraubings, um dieses Problem zu lösen.

 UMWELTSCHUTZ

Auf Grund der in elektrischen und elektronischen Geräten verwendeten umwelt- und gesundheitsschädigenden Stoffe dürfen Geräte, die mit diesem Symbol gekennzeichnet sind, nicht über den normalen Hausmüll entsorgt werden, sondern müssen wiederaufbereitet, wiederverwertet oder recycelt werden.

Lisez les instructions, conservez-les et transférez-les si vous transférez l'appareil. Retirez tous les emballages avant utilisation.



PRÉCAUTIONS IMPORTANTES

Suivez les précautions essentielles de sécurité, à savoir:

1 Cet appareil peut être utilisé par des personnes aux aptitudes physiques, sensorielles ou mentales réduites ou ne possédant pas l'expérience et les connaissances suffisantes, pour autant que ces personnes soient supervisées/aient reçu des instructions et soient conscientes des risques encourus.

- Les enfants ne doivent pas utiliser ni jouer avec l'appareil.
- Tenez l'appareil et le câble hors de portée des enfants.

⚠ Une utilisation inappropriée de l'appareil peut causer des blessures.

2 Débranchez l'appareil avant le montage, le démontage ou le nettoyage.

3 Ne laissez pas l'appareil sans surveillance lorsqu'il est branché.

4 Si le câble est abîmé, vous devez le faire remplacer par le fabricant, un de ses techniciens agréés ou une personne également qualifiée, pour éviter tout danger.

⚠ Veillez à ne pas plonger le bloc moteur dans du liquide.

⚠ Ne mettez pas vos doigts à l'intérieur des hachoirs.

5 N'utilisez pas vos doigts ni des couverts pour pousser les ingrédients dans le tube – utilisez uniquement l'élément pousseur.

6 N'utilisez pas l'appareil à d'autres fins que celles décrites dans ce mode d'emploi.

7 N'utilisez pas l'appareil s'il est endommagé ou ne fonctionne pas correctement.

8 Ne pas faire fonctionner l'appareil en continu au-delà de 2 minutes afin d'éviter une surchauffe. Si nécessaire, laisser reposer l'appareil pendant au moins 2 minutes pour laisser refroidir le moteur.

pour un usage domestique uniquement

👁 MONTAGE

1 Éteignez l'appareil (○) et débranchez-le.

2 Saisissez le tube et faites pivoter le corps jusqu'à ce que l'orifice soit le plus élevé.

3 Abaissez l'un des hachoirs dans l'orifice jusqu'à ce qu'il s'enclenche dans le moteur.

4 Alignez l'écrou en anneau avec les fixations baïonnettes situées sur l'orifice.

5 Faites pivoter l'écrou en anneau de 10mm dans le sens antihoraire pour verrouiller le hachoir dans le corps de l'appareil.

6 Faites pivoter le corps de l'appareil jusqu'à ce que le tube soit vertical.

7 Faites-le maintenant pivoter de 45° dans le sens horaire pour enclencher les fixations baïonnettes dans le bloc-moteur.

8 Faites-le pivoter de 45° dans le sens antihoraire, pour le verrouiller en place.

schémas	5 râpe fine	10 élément pousseur
1 écrou à anneau	6 corps	11 interrupteur
2 hachoirs	7 tube	12 bloc moteur
3 trancheur	8 hachoir (arrière)	 résistant au lave-vaisselle
4 râpe grossière	9 fixation baïonnette	

EN COURS D'UTILISATION

- 9 Découpez les aliments de façon à pouvoir les introduire dans le tuyau (45x35 mm).
- 10 Mettez la fiche dans la prise de courant.
- 11 Déplacez l'interrupteur : | marche ○ arrêt @ impulsion
- ⊙ Dans cette position, l'interrupteur est actionné par ressort. Lorsque vous le lâchez, il revient à ○.
- 12 Retirez l'élément pousseur et versez les ingrédients dans le tube.
- 13 Remplacez l'élément pousseur et utilisez-le pour pousser les ingrédients dans le tube.

DÉMONTAGE

- 14 Éteignez l'appareil (○) et débranchez-le.
- 15 Faites pivoter le corps de l'appareil de 45° dans le sens horaire pour libérer les fixations baïonnettes et séparez-le du bloc-moteur.
- 16 Faites pivoter l'écrou à anneau de 10 mm dans le sens horaire pour le déverrouiller et séparez-le du corps de l'appareil en le soulevant.
- 17 Inclinez le corps de l'appareil vers le haut de sorte que le hachoir se détache.

OBSTRUCTION

- 18 Éteignez l'appareil (○) et débranchez-le.
- * Démontez l'appareil, nettoyez-le, remontez-le et recommencez l'opération.

SOINS ET ENTRETIEN

- 19 Éteignez l'appareil (○) et débranchez-le.
- 20 Essuyez l'extérieur du bloc moteur à l'aide d'un chiffon humide propre.
- 21 Lavez les parties amovibles dans de l'eau chaude et savonneuse, rincez-les bien, égouttez-les et laissez-les sécher.

 Vous pouvez laver ces pièces dans un lave-vaisselle.

- 22 Toutefois, les conditions de lavage du lave-vaisselle affecteront la finition de la surface de l'appareil.
- 23 Cela affecte l'apparence de l'appareil, non pas son fonctionnement.

RANGEMENT

- 24 Vous pouvez ranger deux des hachoirs dans l'espace disponible à l'arrière de l'appareil.

BRUIT

- 25 Si vous trouvez que l'appareil est bruyant, cela peut être dû à une friction du hachoir contre l'écrou à anneau.
- 26 L'application d'un peu d'huile de friture sur la face interne de l'écrou à anneau avant utilisation de l'appareil devrait résoudre ce problème.

PROTECTION ENVIRONNEMENTALE

Afin d'éviter des problèmes environnementaux ou de santé occasionnés par les substances dangereuses contenues dans les appareils électriques et électroniques, les appareils présentant ce symbole ne peuvent pas être éliminés avec les déchets ménagers, mais doivent faire l'objet d'une récupération sélective en vue de leur réutilisation ou recyclage.

Lees de instructies, bewaar ze goed en geef ze met het apparaat mee wanneer u deze aan een derde geeft. Verwijder alle verpakkingsmaterialen voor gebruik.



BELANGRIJKE VEILIGHEIDSMATREGELEN

Volg de gebruikelijke veiligheidsmaatregelen, zoals:

- 1 Dit apparaat kan onder toezicht worden gebruikt door personen met verminderde lichamelijke, zintuiglijke of geestelijke vermogens of die gebrek aan ervaring of kennis hebben als iemand hen heeft uitgelegd hoe het apparaat moet worden gebruikt en ze de gevaren verstaan.
 - Kinderen mogen het apparaat niet gebruiken of ermee spelen.
 - Bewaar het apparaat en de kabel buiten het bereik van kinderen.
- ⚠ Verkeerd gebruik van het apparaat kan leiden tot letsels.
- 2 Verwijder de stekker uit het stopcontact voordat u het apparaat monteert, demonteert of schoonmaakt.
- 3 Laat het apparaat niet onbeheerd achter, terwijl de stekker in het stopcontact zit.
- 4 Indien het snoer beschadigd is, moet het door de fabrikant, een technicus of een ander deskundig persoon vervangen worden om eventuele risico's te vermijden.
- ⚠ Dompel de motoreenheid niet onder in een vloeistof.
- ⚠ Plaats uw vingers niet in de snijders.
 - 5 Gebruik geen vingers of bestek om voedsel door de tube te duwen – alleen de duwer.
 - 6 Gebruik het apparaat niet voor andere doeleinden dan degene die in deze gebruiksaanwijzing worden beschreven.
 - 7 Gebruik het apparaat niet bij beschadigingen of storingen.
 - 8 Om oververhitting te voorkomen, dient u de motor niet langer dan 2 minuten onafgebroken te laten draaien. Zet het apparaat na 2 minuten minstens 2 minuten uit om de motor te laten afkoelen.

uitsluitend voor huishoudelijk gebruik

👁 MONTAGE

- 1 Schakel het apparaat uit (○) en trek de stekker uit.
- 2 Houd de tube vast en draai het lichaam totdat het gaatje zich bovenaan bevindt.
- 3 Laat een van de snijders in het gaatje zakken, totdat het verbinding maakt met de aandrijving.
- 4 Breng de ringmoer op één lijn met de bajonetsluitingen op het gaatje.
- 5 Draai de ringmoer 10mm tegen de klok in om de snijder in het lichaam te vergrendelen.
- 6 Draai het lichaam totdat de tube verticaal is.
- 7 Draai het nu 45° met de klok mee om de bajonetsluitingen in de motoreenheid te vergrendelen.
- 8 Draai het 45° tegen de klok in, om het op zijn plaats te vergrendelen.

afbeeldingen	5 fijne rasp	10 duwer
1 ringmoer	6 lichaam	11 schakelaar
2 snijders	7 tube	12 motoreenheid
3 mes	8 snijder (achterkant)	 geschikt voor de vaatwasmachine
4 grove rasp	9 bajonetsluiting	

GEBRUIK

- 9 Snij het eten in een vorm die in de buis naar beneden gaat (45x35 mm).
- 10 Steek de stekker in het stopcontact.
- 11 Verplaats de schakelaar: aan uit puls
-  In deze positie is de schakelaar veerbelast. Wanneer u de schakelaar loslaat keert deze terug naar .
- 12 Verwijder de duwer en laat de ingrediënten door de tube vallen.
- 13 Plaats de duwer weer en gebruik hem om de ingrediënten zachtjes door de tube te duwen.

DEMONTAGE

- 14 Schakel het apparaat uit () en trek de stekker uit.
- 15 Draai het lichaam 45° met de klok mee, om de bajonetsluiting te ontgrendelen en het van de motoreenheid te verwijderen.
- 16 Draai de ringmoer 10mm met de klok mee, om het te ontgrendelen, en neem het van het lichaam af.
- 17 Kantel het lichaam, zodat de snijder er uit valt.

VASTLOPEN

- 18 Schakel het apparaat uit () en trek de stekker uit.
- * Ontmantel het toestel, maak het schoon, monteer het en start opnieuw.

ZORG EN ONDERHOUD

- 19 Schakel het apparaat uit () en trek de stekker uit.
- 20 Neem de buitenkant van de motoreenheid af met een schone, vochtige doek.
- 21 Was de verwijderbare onderdelen in warm water met afwasmiddel, goed afspoelen, laten uitlekken en aan de lucht laten drogen.
-  U kunt deze onderdelen in een vaatwasmachine wassen.
- 22 Wanneer u de vaatwasmachine gebruikt, zal dit de afwerking van de oppervlakten beïnvloeden.
- 23 De schade is normaal uitsluitend esthetisch en heeft geen invloed op de werking van het apparaat.

OPSLAG

- 24 U kunt twee snijders in de ruimtes aan de achterkant van het toestel bewaren.

GELUID

- 25 Indien u het idee heeft dat het toestel veel geluid maakt, kan de snijder tegen de ringmoer aanlopen.
- 26 Door een kleine hoeveelheid kookolie aan de binnenkant van de ringmoer aan te brengen, kunt u dit oplossen.

MILIEUBESCHERMING

Om milieu- en gezondheidsproblemen als gevolg van gevaarlijke stoffen in elektrische en elektronische producten te vermijden, mogen apparaten met dit symbool niet worden weggegooid met niet-gesorteerd gemeentelijk afval, maar moeten ze worden teruggewonnen, opnieuw gebruikt of gerecycled.

Leggere le istruzioni e conservarle al sicuro. In caso di cessione dell'apparecchio ad altre persone, consegnare anche le istruzioni. Rimuovere tutto l'imballaggio prima dell'uso.



NORME DI SICUREZZA IMPORTANTI

Osservare le precauzioni fondamentali di sicurezza, e in particolare quanto segue:

1 Questo apparecchio può essere utilizzato da persone con ridotte capacità fisiche, sensoriali o mentali o che manchino di esperienza o conoscenza dell'apparecchio, a condizione che siano controllate o istruite da un adulto e che siano in grado di capirne i rischi.

- I bambini non devono utilizzare o giocare con l'apparecchio.
- Tenere l'apparecchio ed il cavo fuori dalla portata dei bambini.

⚠ L'uso errato dell'apparecchio può causare lesioni.

2 Scollegare l'apparecchio prima di montarlo, smontarlo o pulirlo.

3 Non lasciare l'apparecchio incustodito con la spina inserita.

4 Se il cavo è danneggiato, farlo cambiare dal fabbricante, da un rivenditore autorizzato o da personale similmente qualificato, per evitare pericoli.

⊘ Non immergere in sostanza liquida il gruppo del motore.

⚠ Non mettere le dita all'interno dei rulli.

5 Non utilizzare dita o posate per spingere il cibo all'interno del tubo di inserimento – utilizzare solo lo spingitore.

6 Non usare l'apparecchio per altri scopi se non quelli per i quali è stato progettato, di seguito descritti in questo manuale di istruzioni.

7 Non usare l'apparecchio se è danneggiato o funziona male.

8 Non tenere in funzione il motore per più di 2 minuti, altrimenti si potrebbe surriscaldare.

Dopo 2 minuti di funzionamento, spegnerlo per almeno 2 minuti per farlo recuperare.

solo per uso domestico

👁 MONTAGGIO

1 Spegnerne l'apparecchio (⊘) e scollegarlo dalla presa di corrente.

2 Reggere il tubo di inserimento e ruotare il corpo fino a quando il foro si trova più in alto.

3 Inserire uno dei rulli nel foro, fino a quando si incastra con la trasmissione.

4 Allineare l'anello di blocco con i raccordi a baionetta sul foro.

5 Ruotare il dado dell'anello di 10mm in senso antiorario, per bloccare il rullo nel corpo.

6 Ruotare il corpo fino a quando il tubo di inserimento rimane in posizione verticale.





7 Ora ruotarlo di 45° in senso orario, per incastrare i raccordi a baionetta all'interno del gruppo del motore.

8 Ruotarlo di 45° in senso antiorario, per bloccarlo al suo posto.

immagini

1 dado dell'anello	5 grattugia a grana fine	10 spingitore
2 rulli	6 corpo	11 interruttore
3 affettatrice	7 tubo di inserimento	12 gruppo del motore
4 grattugia a grana grossa	8 rullo (posteriore)	 lavabile in lavastoviglie
	9 raccordo a baionetta	

IN USO

- 9 Tagliare il cibo in una forma tale che possa passare attraverso il tubo di inserimento (45x35mm).
- 10 Inserire la spina nella presa di corrente.
- 11 Spostare l'interruttore:  acceso  spento  impulso
-  In questa posizione, l'interruttore è caricato dalla molla. Quando si lascerà andare, tornerà allo .
- 12 Togliere lo spingitore e lasciar scivolare gli ingredienti lungo il tubo di inserimento.
- 13 Rimettere lo spingitore e utilizzarlo per premere delicatamente gli ingredienti lungo il tubo di inserimento.

SMONTAGGIO

- 14 Spegner l'apparecchio () e scollegarlo dalla presa di corrente.
- 15 Ruotare il corpo di 45° in senso orario, per sganciare i raccordi a baionetta e staccarlo dal gruppo del motore.
- 16 Ruotare il dado dell'anello di 10mm in senso orario, per sbloccarlo e sollevarlo dal corpo.
- 17 Capovolgere il corpo, in modo che il rullo si stacchi.

INCEPPAMENTO

- 18 Spegner l'apparecchio () e scollegarlo dalla presa di corrente.
- * Smontare l'apparecchio, pulirlo, assemblarlo e ricominciare.

CURA E MANUTENZIONE

- 19 Spegner l'apparecchio () e scollegarlo dalla presa di corrente.
- 20 Passare un panno pulito inumidito sull'esterno del gruppo del motore.
- 21 Lavare le parti amovibili con acqua calda e detersivo, sciacquare bene, fare scolare e lasciare asciugare.

 Queste parti sono lavabili in lavastoviglie.

- 22 Se si usa la lavastoviglie, l'ambiente estremo al suo interno altera le finiture superficiali.
- 23 Il danno dovrebbe essere solo estetico e non dovrebbe modificare l'operatività dell'apparecchio.

CONSERVAZIONE

- 24 Si possono inserire due dei rulli negli spazi della parte posteriore dell'apparecchio.

RUMORE

- 25 Se trovate che l'apparecchio sia rumoroso, il rullo potrebbe sfregare contro l'anello di blocco.
- 26 Applicare un po' di olio di cottura nella parte interna dell'anello di blocco prima che si fissi con l'uso.

PROTEZIONE AMBIENTALE

Per evitare danni all'ambiente e alla salute causati da sostanze pericolose delle parti elettriche ed elettroniche, gli apparecchi contrassegnati da questo simbolo non devono essere smaltiti con i rifiuti non differenziati ma recuperati, riutilizzati o riciclati.

Lea las instrucciones, guárdelas en un lugar seguro y, en caso de dar el aparato a otra persona, entréguelas también. Retire todo el embalaje antes de usar el aparato.



MEDIDAS DE SEGURIDAD IMPORTANTES

Siga las precauciones básicas de seguridad, incluyendo:

1 Este aparato puede ser utilizado por personas inexpertas o con discapacidad física, sensorial o mental, siempre que hayan sido supervisadas o instruidas en su uso y comprendan los riesgos que conlleva.

- No permita que los niños utilicen el aparato ni jueguen con él.
- Mantenga el aparato y el cable fuera del alcance de los niños.

 El uso inadecuado del aparato puede ocasionar heridas.

2 Desenchufe el aparato antes de montarlo, desmontarlo o limpiarlo.

3 No deje el aparato desatendido mientras está enchufado.

4 Si el cable está dañado, éste deberá ser cambiado por el fabricante, su agente de servicio, o alguien con cualificación similar para evitar peligro.

 No sumerja la unidad motora en líquidos.

 No meta los dedos dentro de los conos de corte.

5 No utilice los dedos o cubiertos para empujar los alimentos a través del tubo, utilice sólo el accesorio para empujar.

6 No use el aparato para ningún fin distinto a los descritos en estas instrucciones.

7 No use el aparato si está dañado o si no funciona bien.

8 No haga funcionar el motor constantemente por más de 2 minutos, se puede sobrecalentar. Después de 2 minutos, apáguelo como mínimo 2 minutos para que se recupere.

solo para uso doméstico

MONTAJE

1 Apague el aparato (○) y desenchúfelo.

2 Sujete el tubo y gire la unidad principal hasta que la abertura quede en la parte más elevada.

3 Coloque uno de los conos de corte en la abertura y muévelo hasta que encaje en el eje.

4 Alinee la tuerca anular con los cierres de bayoneta de la apertura.

5 Gire la tuerca anular 10 milímetros hacia la izquierda para asegurar el cono de corte en la unidad principal.

6 Gire la unidad principal hasta que el tubo quede en posición vertical.

7 A continuación, gírela 45° hacia la derecha hasta que los cierres de bayoneta encajen en la unidad motora.

8 Gírela 45° hacia la izquierda para que quede asegurada en su sitio.

USO

9 Corte los alimentos en una forma adecuada para que entren en el tubo (45x35 mm).

10 Enchufe el aparato a la corriente.

11 Desplace el interruptor: | encendido ○ apagado @ pulso

@ En esta posición, el interruptor está accionado por resorte. Al soltarlo, volverá a la posición ○.

12 Extraiga el accesorio para empujar e introduzca los ingredientes a través del tubo.

ilustraciones	5 rallador fino	10 accesorio para empujar
1 tuerca anular	6 unidad principal	11 interruptor
2 conos de corte	7 tubo	12 unidad motora
3 cortador de fiambre	8 cono de corte (parte posterior)	 apto para lavavajillas
4 rallador grueso	9 cierre de bayoneta	

13 Vuelva a colocar el accesorio para empujar y utilícelo para empujar los ingredientes paulatinamente a través del tubo.

DESMONTAJE

14 Apague el aparato (○) y desenchúfelo.

15 Gire la unidad principal 45° a la derecha para liberar los cierres y extráigala de la unidad motora.

16 Gire la tuerca anular 10 milímetros hacia la derecha para liberarla y levántela hasta separarla de la unidad principal.

17 Incline la unidad principal hacia arriba para soltar el cono de corte.

OBSTRUCCIÓN

18 Apague el aparato (○) y desenchúfelo.

★ Desmante el aparato, límpielo, monte las piezas y vuélvalo a usar.

CUIDADO Y MANTENIMIENTO

19 Apague el aparato (○) y desenchúfelo.

20 Limpie la parte exterior de la unidad motor con un paño húmedo limpio.

21 Lave las partes extraíbles con agua caliente jabonosa, aclárelas bien, escúrralas y déjelas secar al aire.

 Puede lavar estas piezas en el lavavajillas.

22 Si usa el lavavajillas, las condiciones adversas durante el lavado pueden afectar a los acabados de las superficies del aparato.

23 El daño será solo estético y no debería afectar al funcionamiento del aparato.

ALMACENAMIENTO

24 Puede guardar dos de los conos de corte en los espacios situados en la parte trasera del aparato.

RUIDO

25 Si el aparato hace ruido, puede deberse a que el cono de corte roza con la tuerca anular.

26 Para resolver este inconveniente, ponga un poco de aceite de cocina en el interior de la tuerca anular antes de usar el aparato.

PROTECCIÓN MEDIOAMBIENTAL

Para evitar problemas medioambientales y de salud provocados por las sustancias peligrosas con que se fabrican los productos eléctricos y electrónicos, los aparatos con este símbolo no se deben desechar junto con el resto de residuos municipales, sino que se deben recuperar, reutilizar o reciclar.

Leia as instruções e guarde em lugar seguro. Forneça-as também caso venha a fornecer o aparelho a alguém. Retire todo o material de embalar antes da utilização.



MEDIDAS DE PRECAUÇÃO IMPORTANTES

Siga as precauções básicas de segurança, incluindo:

- 1 Este aparelho pode ser utilizado por pessoas com capacidades físicas, sensoriais ou mentais reduzidas ou com falta de experiência e conhecimento desde que supervisionadas/instruídas e que compreendam os riscos envolvidos.
 - As crianças não devem usar nem brincar com o aparelho.
 - Mantenha o aparelho e o cabo fora do alcance das crianças.
- ⚠ Utilizar o aparelho incorrectamente poderá resultar em ferimentos.
- 2 Desligue o aparelho da corrente elétrica antes da montagem, desmontagem ou limpeza.
- 3 Não deixe o aparelho desacompanhado enquanto estiver ligado.
- 4 Se o cabo estiver danificado, o fabricante, o seu agente de assistência técnica ou alguém igualmente qualificado deverá substituí-lo a fim de evitar acidentes.
- ⊘ Não coloque a unidade motora em líquidos.
- ⚠ Não insira os dedos nos elementos de corte.
- 5 Não utilize os dedos ou talheres para empurrar os alimentos pelo cano – apenas o empurrador.
- 6 Não utilize o aparelho para quaisquer outras finalidades senão as descritas nestas instruções.
- 7 Não utilize o aparelho se estiver danificado ou se o seu funcionamento for defeituoso.
- 8 Não ponha o motor a funcionar continuamente por um período superior a 2 minutos, pois pode causar o seu sobreaquecimento. Após 2 minutos, desligue-o pelo menos durante 2 minutos para ele recuperar.



apenas para uso doméstico

👁 MONTAGEM

- 1 Desligue o aparelho (○) e desligue-o da corrente.
- 2 Segure no cano e rode o corpo até que a abertura se encontre em cima.
- 3 Desça um dos elementos de corte para o interior da abertura até que encaixe no eixo.
- 4 Alinhe a porca de olhal com os encaixes de baioneta na abertura.
- 5 Rode a porca de olhal 10 mm para a esquerda para bloquear o elemento de corte no corpo.
- 6 Rode o corpo até o cano ficar na vertical.
- 7 Em seguida, rode-o 45° para a direita para encaixar os encaixes de baioneta no interior da unidade motora.
- 8 Rode-o 45° para a esquerda para o bloquear no sítio.

esquemas	5 ralador fino	10 empurrador
1 porca de olhal	6 corpo	11 interruptor
2 elementos de corte	7 cano	12 unidade motora
3 cortador	8 elemento de corte (parte posterior)	 lavável na máquina
4 ralador largo	9 encaixes de baioneta	

UTILIZAÇÃO

- 9 Corte os alimentos num formato que possa descer pelo cano (45x35 mm).
- 10 Ligue a ficha à tomada eléctrica.
- 11 Mova o interruptor: ligado desligado  impulso
-  Nesta posição, o interruptor é accionado por mola. Quando é libertado, retorna à posição .
- 12 Retire o empurrador e deite os ingredientes pelo cano.
- 13 Volte a colocar o empurrador e utilize-o para empurrar os ingredientes cuidadosamente pelo cano.

DESMONTAGEM

- 14 Desligue o aparelho () e desligue-o da corrente.
- 15 Rode o corpo 45° para a direita para desencaixar os encaixes de baioneta, e puxe-o para fora da unidade motora.
- 16 Rode a porca de olhal 10 mm para a direita, para a desbloquear, e levante-a para fora do corpo.
- 17 Incline o corpo para cima para que o elemento de corte deslize para fora.

ENCRAVAMENTO

- 18 Desligue o aparelho () e desligue-o da corrente.
- * Desmonte o aparelho, limpe-o, monte-o e comece novamente.

CUIDADO E MANUTENÇÃO

- 19 Desligue o aparelho () e desligue-o da corrente.
- 20 Limpe a superfície externa da unidade motora com um pano limpo e seco.
- 21 Lave as peças removíveis em água morna com detergente, enxágue bem, escoe e seque ao ar.
-  Poderá lavar estas peças na máquina de lavar loiça.
- 22 Se utilizar uma máquina de lavar loiça, o ambiente agressivo no seu interior afectará o acabamento da superfície.
- 23 Os danos deveriam ser apenas cosméticos e não deveriam afectar o funcionamento do aparelho.

ARMAZENAMENTO

- 24 Pode armazenar dois dos elementos de corte nos espaços situados na parte posterior do aparelho.

RUÍDO

- 25 Se considerar o aparelho ruidoso, o elemento de corte poderá estar a roçar contra a porca de olhal.
- 26 Aplicar um pouco de óleo de cozinha no interior da porca de olhal, antes da utilização, poderá resolver este problema.

PROTECÇÃO AMBIENTAL

Para evitar problemas ambientais e de saúde devido a substâncias perigosas contidas em equipamentos eléctricos e electrónicos, os aparelhos com este símbolo não deverão ser misturados com o lixo doméstico e sim recuperados, reutilizados ou reciclados.

Læs vejledningen og behold den til senere brug. Lad den følge med apparatet, hvis det overdrages til andre. Fjern al emballage før brug.



VIGTIGE SIKKERHEDSINSTRUKTIONER

Følg altid de grundlæggende sikkerhedsregler, herunder:

1 Apparatet kan anvendes af personer hvis fysiske, sansemæssige eller mentale evner er nedsat, eller personer uden den fornødne erfaring og viden, hvis de er blevet instrueret/har været under opsyn og forstår de forbundne farer.

- Børn må hverken benytte eller lege med apparatet.
- Apparatet og ledningen skal holdes uden for børns rækkevidde.

⚠ Forket brug af apparatet kan forårsage tilskadekomst.

2 Tag apparatets stik ud, inden du samler, adskiller eller rengør det.

3 Lad aldrig apparatet stå uden opsyn, når det er tilsluttet stikkontakten.

4 Hvis ledningen er beskadiget, skal den udskiftes af producenten, serviceværkstedet eller en tilsvarende kvalificeret fagmand, så eventuelle skader undgås.

🚫 Læg ikke motorenheden i væske.

⚠ Put ikke fingrene ind i skærene.

5 Brug ikke fingrene eller et redskab til at skubbe ingredienser ned i røret med – kun skubberen.

6 Anvend ikke apparatet til andre formål end dem, der er beskrevet i denne brugsanvisning.

7 Undlad at anvende apparatet, hvis det er beskadiget eller ikke fungerer korrekt.

8 Lad ikke motoren køre i mere end 2 minutter ad gangen, da det kan medføre overophedning. Når der er gået 2 minutter, skal du slukke for blenderen og lade motoren køle af i mindst 2 minutter.

kun til privat brug

👁 SAMLING

1 Sluk for apparatet (○) og tag stikket ud.

2 Hold på røret, og drej hoveddelen indtil hullet er øverst.

3 Sæt et af skærene ned i hullet, indtil det falder i hak med drevet.

4 Stil ringmøtrikken ud for bajonetgrebet på hullet.

5 Drej ringmøtrikken 10 mm imod urets retning for at låse skæret fast på hoveddelen.

6 Drej hoveddelen indtil røret står lodret.

7 Drej den nu 45° med urets retning for at få bajonetgrebet til at falde i hak inden i motorenheden.

8 Drej den 45° imod urets retning for at låse den på plads.

👁 BRUG

9 Skær maden i former, som kan gå ned i røret (45x35mm).

10 Tilslut apparatet til strøm.

11 Skub afbryderknappen: | tænd ○ sluk @ pulse

Ⓜ I denne position, er afbryderknappen fjederbremset. Når du slipper den, vender den tilbage til ○.

tegninger	5 fint rivejern	10 skubber
1 ringmøtrik	6 hoveddel	11 afbryderknop
2 skærere	7 rør	12 motorenhed
3 skivejern	8 skærer (bagerste)	 tåler opvaskemaskine
4 groft rivejern	9 bajonetgreb	

12 Fjern skubberen og lad ingredienserne falde ned i røret.

13 Sæt skubberen tilbage og brug den til at skubbe ingredienserne forsigtigt ned i røret med.

ADSKILLELSE

14 Sluk for apparatet (○) og tag stikket ud.

15 Drej hoveddelen 45° med urets retning for at frigøre bajonetgrebet, træk det af motorenheden.

16 Drej ringmøtrikken 10 mm med urets retning for at oplåse den, løft den af hoveddelen.

17 Vip hoveddelen om så skæret falder ud.

BLOKERING

18 Sluk for apparatet (○) og tag stikket ud.

* Adskil apparatet, rengør det, saml det, og start igen.

PLEJE OG VEDLIGEHOLDELSE

19 Sluk for apparatet (○) og tag stikket ud.

20 Tør ydersiden af blenderglasset over med en fugtig klud.

21 Vask de aftagelige dele af i varmt sæbevand, skyl godt, afdryp og lufttør.

 Du kan vaske disse dele i opvaskemaskinen.

22 De ekstreme forhold i opvaskemaskinen kan beskadige overfladebelægningen.

23 Der beskadiges kun udseendemæssigt og dette bør ikke påvirke apparatets drift.

OPBEVARING

24 Du kan opbevare to af skærene i rummet bag på apparatet.

STØJ

25 Hvis du synes, apparatet støjer, kan det være fordi, skæret gnider imod ringmøtrikken.

26 Nogle dråber madolie på ringmøtrikkens inderside inden brug burde afhjælpe dette.

MILJØBESKYTTELSE

Elektriske og elektroniske apparater, der er mærket med dette symbol, kan indeholde farlige stoffer, og må ikke bortskaffes med husholdningsaffald, men skal afleveres på en dertil udpeget lokal genbrugsstation for at undgå skade på miljø og menneskers sundhed.

Läs bruksanvisningen och spara den för framtida bruk. Låt bruksanvisningen följa med om du överlåter apparaten. Ta bort allt förpackningsmaterial före användning.

VIKTIGA SKYDDSÅTGÄRDER

Följ allmänna säkerhetsföreskrifter, däribland följande:

1 Denna apparat kan användas av personer med minskad fysisk, sensorisk eller psykisk förmåga eller av personer som saknar erfarenhet och kunskap om apparaten, om det sker under tillsyn eller efter instruktioner och om de förstår de faror som användningen kan innebära.

- Barn får inte använda eller leka med apparaten.
- Håll apparat och sladd utom räckhåll för barn.

 Felaktig användning av apparaten kan orsaka skada.

2 Dra ur sladden till apparaten före montering, demontering och rengöring.

3 Lämna inte apparaten utan tillsyn när den är ansluten.

4 Om sladden är skadad måste den ersättas av tillverkaren, serviceombud eller någon med liknande kompetens för att undvika skaderisker.

 Sänk inte ned motorenheten i någon form av vätska.

 Håll inte fingrarna inuti riv-/skärinsatserna.

5 Använd inte fingrarna eller knivar till att föra ingredienserna genom inmatningsröret – endast inmataren ska användas.

6 Använd inte apparaten för några andra ändamål än sådana som beskrivs i denna bruksanvisning.

7 Använd inte apparaten om den är skadad eller fungerar dåligt.

8 Låt inte motorn gå mer än 2 minuter i taget, den kan bli överhettad. Slå sedan av och vänta minst 2 minuter innan den används igen.

endast för hushållsbruk

MONTERING

1 Stäng av apparaten() och dra ur sladden.

2 Fatta tag i inmatningsröret och vrid huvudenheten så att hålet på huvudenheten kommer överst.

3 Sänk ned önskad riv-/skärinsats i hålet och passa in det i drivhjulet.

4 Rikta in låsringen mot bajonettfattningarna vid hålet.

5 Vrid låsringen 10 mm moturs för att låsa fast riv-/skärinsatsen i huvudenheten.

6 Vrid huvudenheten så att inmatningsröret står lodrätt.

7 Vrid sedan huvudenheten 45° medurs och passa in bajonettfattningarna inuti motorenheten.



8 Vrid sedan huvudenheten 45° moturs för att låsa den på plats.

ANVÄNDA

9 Skär upp ingredienserna så att de kan passera genom inmatningsröret (45x35 mm).

10 Sätt stickproppen i väggkontakten.

11 Ändra strömbrytarens inställning: | på  av  pulsfunktion

 I detta läge är strömbrytaren fjäderbelastad. När du släpper upp den går den tillbaka till .

bilder	5 rivinsats (finrivning)	10 inmatare
1 låsring	6 huvudenhet	11 strömbrytare
2 riv-/skärinsatser	7 inmatningsrör	12 motorenhet
3 skärinsats	8 insats (baksida)	 säkerhetsbrytare diskmaskin
4 rivinsats (grovrivning)	9 bajonettfattning	

- 12 Ta ut inmataren och tillsätt ingredienserna genom inmatningsröret.
 13 Sätt tillbaka inmataren och använd den till att försiktigt föra ingredienserna genom inmatningsröret.

DEMONTERING

- 14 Stäng av apparaten(○) och dra ur sladden.
 15 Vrid huvudenheten 45° medurs för att lösgöra bajonettfattningarna och frigöra huvudenheten från motorenheten.
 16 Vrid låsringen 45° medurs för att låsa upp den och lyft sedan av den från huvudenheten.
 17 Vänd på huvudenheten så att insatsen faller ut.

BLOCKERING

- 18 Stäng av apparaten(○) och dra ur sladden.
 ✱ Ta isär apparaten, rengör den, sätt ihop den och använd den igen.

SKÖTSEL OCH UNDERHÅLL

- 19 Stäng av apparaten(○) och dra ur sladden.
 20 Torka utsidan av motorenheten med en ren och fuktig trasa.
 21 Diska avtagbara delar med diskmedel i varmt vatten, skölj väl och låt lufttorka.
 Dessa delar kan diskas i diskmaskin.
 22 Apparatus ytbehandling kan skadas om man använder diskmaskin.
 23 Detta kan endast eventuellt medföra yttlig påverkan som inte inverkar på apparatus funktion.

FÖRVARING

- 24 Två riv-/skärinsatser kan förvaras i utrymmet på apparatus baksida.

BULLER

- 25 Om du tycker att apparaten bullrar onormalt högt kan det bero på att riv-/skärinsatsen skrapar mot låsringen.
 26 Om man stryker lite matolja på låsringens insida brukar problemet lösas.

MILJÖSKYDD

- För att undvika miljö- och hälsoproblem som beror på farliga ämnen i elektriska och elektroniska produkter får inte apparater som är märkta med denna symbol kastas tillsammans med osorterat hushållsavfall utan de ska tillvaratas, återanvändas eller återvinnas.

Les instruksjonene, oppbevar dem på et trygt sted, og send de med apparatet hvis du gir det videre. Fjern all emballasje før bruk.



VIKTIG SIKKERHETSTILTAK

Følg sikkerhetsinstruksene, inkludert

- 1 Dette apparatet kan brukes av personer med reduserte fysiske, sensoriske eller mentale evner eller mangel på erfaring og kunnskap dersom de har blitt veiledet/instruert og forstår farene som er involvert.
 - Barn må ikke bruke eller leke med apparatet.
 - Oppbevar apparatet og ledningen utilgjengelig for barn.
- ⚠ Feil bruk av apparatet kan føre til skader.
- 2 Koble fra apparatet før du monterer, demonterer eller rengjør det.
- 3 Ikke la apparatet være ubevoktet når det er tilkoblet.
- 4 Hvis kablet er skadet så må den bli erstattet av fabrikanten, servicekontoret eller andre som er kvalifiserte for å unngå fare.
 - ⊘ Ikke legg motorenheten i væske.
 - ⚠ Fingrene dine må ikke havne inni kutterne.
- 5 Ikke bruk fingrene eller bestikk til å presse maten ned i påfyllingsrøret – bare stapperen.
- 6 Ikke bruk apparatet til andre formål enn det som beskrives i disse instruksene.
- 7 Ikke bruk apparatet hvis det er skadet eller har mangler.
- 8 Ikke la motoren gå uavbrutt for mer enn 2 minutter, den kan overbelastes. Etter 2 minutter slå av i minst 2 minutter avslått i minst 2 minutter for å starte på nytt igjen.

kun for bruk i hjemmet

👁 MONTERING

- 1 Slå apparatet av (○) og frakople det.
- 2 Hold i påfyllingsrøret og vri hoveddelen til hullet er på sitt øverste.
- 3 Senk en av kutterne ned i hullet til den fester seg med drivverket.
- 4 Jevnstill ringmutteren med bajonettlåsen på hullet.
- 5 Vri ringmutteren 10 mm mot klokken for å låse kutteren inn i hoveddelen.
- 6 Vri på hoveddelen til påfyllingsrøret står vertikalt.
- 7 Vri den så 45° med klokken for å feste bajonettlåsen inne i motorenheten.
- 8 Vri den 45° mot klokken for å låse den på plass.

👁 I BRUK

- 9 Skjær maten opp slik at den vil gå gjennom røret (45x35 mm).
- 10 Ha kontakten i støpselet.
- 11 Flytt bryteren: | på ○ av ⊗ pulsering
- ⊗ I denne posisjonen er bryteren fjærbelastet. Når du slipper, vil den gå tilbake til ○.
- 12 Fjern stapperen, og slipp ingredienser ned i påfyllingsrøret.
- 13 Sett stapperen på plass, og bruk den til å presse ingrediensene forsiktig ned i påfyllingsrøret.

👁 DEMONTERING

- 14 Slå apparatet av (○) og frakople det.
- 15 Vri hoveddelen 45° med klokken for å løse ut bajonettlåsen og trekke den av motorenheten.
- 16 Vri ringmutteren 10 mm med klokken for å løsne den, og løft den ut av hoveddelen.
- 17 Vipp hoveddelen opp slik at kutteren faller ut.

figurer	5 fint rivjern	10 stapper
1 ringmutter	6 hoveddel	11 bryter
2 kuttere	7 påfyllingsrøret	12 motorenhet
3 skiveskjærer	8 kutter (bak)	 kan vaskes i oppvaskmaskin
4 grovt rivjern	9 bajonettlås	

BLOKKERING

18 Slå apparatet av (○) og frakople det.

 Ta apparatet fra hverandre, rengjør det, monter det på nytt, og start det opp.

BEHANDLING OG VEDLIKEHOLD

19 Slå apparatet av (○) og frakople det.

20 Tørk utsiden av motorenheten med en ren dampet klut.

21 Vask de avtakbare delene i varmt såpevann, skyll godt, la vannet renne av, og la dem lufttørke.

 Du kan vaske disse delene i oppvaskmaskinen.

22 Hvis du bruker oppvaskmaskinen, kan maskinens harde omgivelser innvendig skade overflatebehandlingen.

23 Skaden bør kun være kosmetisk, og bør ikke påvirke apparatets drift.

OPPBEVARING

24 I plassen bak på apparatet kan du oppbevare to av kutterne.

STØY

25 Hvis apparatet lager mye støy, kan det være kutteren som gnisser mot ringmutteren.

26 Du fikser dette ved å smøre litt matolje på ringmutteren før bruk.

MILJØBESKYTTELSE

For å unngå miljømessige og helse relaterte problemer forbundet til farlige stoffer i elektriske og elektroniske varer, må ikke apparater merket med dette symbolet kastes sammen med vanlig avfall, men gjenvinnes, gjenbrukes eller resirkuleres.

Lue käyttöohjeet, säilytä ne ja anna ne laitteen mukana, mikäli luovutat sen toiselle henkilölle. Poista kaikki pakkausmateriaali ennen käyttöä.



TÄRKEITÄ VAROTOIMIA

Seuraa perusvarotoimia, muun muassa seuraavia ohjeita:

1 Laitetta saavat käyttää henkilöt, joiden fyysiset, aistinvaraiset tai henkiset suorituskyvyt ovat heikentyneet tai joilta puuttuu kokemusta ja tietoa, jos heitä valvotaan/opastetaan, ja he ymmärtävät käyttöön liittyvät vaarat.

- Lapset eivät saa käyttää laitetta tai leikkiä sillä.
- Pidä laite ja virtajohto poissa lasten ulottuvilta.

⚠ Laitteen väärinkäyttö saattaa aiheuttaa henkilövahingon.

2 Irrota laite verkkovirrasta ennen kokoamista, purkamista tai puhdistamista.

3 Älä jätä laitetta vaille silmälläpitoa, kun se on kytketty sähköverkkoon.

4 Jos sähköjohto on vahingoittunut, se pitää antaa valmistajan, tämän huoltopalvelun tai vastaavan pätevyyden omaavan henkilön vaihdettavaksi vaarojen välttämiseksi.

🚫 Älä kastele moottoriyksikköä nesteisiin.

⚠ Älä laita sormiasi terärumpujen sisään.

5 Älä käytä sormia tai työvälineitä ruoan syöttämiseksi putkeen – käytä vain työntäjä.

6 Älä käytä laitetta muihin kuin tässä käyttöohjeessa kuvattuihin tarkoituksiin.

7 Älä käytä laitetta, jos se on vahingoittunut tai toimii huonosti.

8 Älä anna moottorin käydä yhtäjaksoisesti yli 2 minuuttia, se voi kuumeta liikaa. Laite on sammutettava 2 minuutin kuluttua ainakin 2 minuutiksi, jotta se palaa käyttökuntoon.

vain kotikäyttöön

👁 KOKOAMINEN

1 Sammuta laite (○) ja irrota se verkosta.

2 Pidä kiinni putkesta ja käännä runkoa kunnes aukko on ylimpänä.

3 Laske yksi terärummuista aukkoon, kunnes se kiinnittyy käyttöpäähän.

4 Kohdista rengasmutteri aukon pikaliittimiin.

5 Käännä rengasmutteria 10 mm vastapäivään, jotta terärumpu lukittuu runkoon.

6 Käännä runkoa kunnes putki on pystysuorassa.

7 Käännä sitä nyt 45° myötäpäivään, jotta pikaliittimet kiinnittyvät sisällä moottoriyksikköön.

8 Lukitse se paikoilleen kääntämällä sitä 45° vastapäivään.

👁 KÄYTTÖ

9 Pienennä ruoka putkeen hyvin mahtuvaan kokoon (45x35 mm)

10 Laita pistoke kiinni pistorasiaan.

11 Siirrä katkaisijaa: | päälle ○ pois @ työntäjä

@ Tässä asennossa katkaisija on jousikuormitettu. Kun vapautat sen, se palautuu kohtaan ○.

12 Poista työntäjä ja pudota ainekset putkeen.

13 Laita työntäjä takaisin ja käytä sitä työntämään ruoka-aineet varovasti putkeen.

piirroset	5 hienoraastinterä	10 työntäjä
1 rengasmutteri	6 runko	11 katkaisija
2 terärummut	7 putki	12 moottoriyksikkö
3 viipalointiterä	8 terärumpu (taakse)	 konepesun kestävä
4 raastinterä	9 pikaliitin	

PURKAMINEN

- 14 Sammuta laite (○) ja irrote se verkosta.
- 15 Käännä runkoa 45° myötäpäivään, jotta pikaliittimet aukeavat ja vedä moottoriyksikkö irti.
- 16 Käännä rengasmutteria 10 mm myötäpäivään, vapauta se ja nosta irti rungosta.
- 17 Kallista runkoa niin, että terärumpu putoaa pois.

TUKKEUTUMINEN

- 18 Sammuta laite (○) ja irrote se verkosta.
- * Pura laite, puhdista se, kokoa ja käynnistä uudelleen.

HOITO JA HUOLTO

- 19 Sammuta laite (○) ja irrote se verkosta.
- 20 Pyyhi moottoriyksikön ulkopuoli puhtaalla kostealla kankaalla.
- 21 Pese irrotettavat osat lämpimässä saippuavedessä, huuhtelee hyvin, valuta ja anna kuivua ilmassa.
-  Voit pestä nämä osat myös pesukoneessa.
- 22 Astianpesukoneen ankara ympäristö voi vaikuttaa pintojen viimeistelyyn.
- 23 Vahinko on vain kosmeettinen eikä sen pitäisi vaikuta laitteen toimintaan.

SÄILYTYS

- 24 Voit säilyttää kaksi terärumpua laitteen takana olevassa tilassa.

MELU

- 25 Jos laitteesta kuuluu melua, terä saattaa hangata rengasmutteria vasten.
- 26 Voit korjata tämän levittämällä hieman ruokaöljyä ennen käyttöä rengasmutterin sisäpuolelle.

YMPÄRISTÖN SUOJELU

Jotta vältettäisiin ympäristölle ja terveydelle koituvat haitat, jotka johtuvat vaarallisista aineista sähkölaitteissa ja elektronisissa laitteissa, tällä symbolilla varustetut laitteet tulee heittää pois erillään lajittelemattomista jätteistä, ne on otettava talteen, käytettävä uudestaan ja kierrätettävä.

Прочтите инструкции, сохраните их, при передаче сопроводите инструкцией. Перед применением изделия снимите с него упаковку.

ВАЖНЫЕ МЕРЫ ПРЕДОСТОРОЖНОСТИ

Следуйте основным инструкциям по безопасности, включая следующие:

1 Использование данного устройства лицами с ограниченными физическими, сенсорными или умственными способностями, недостатком опыта или знаний допускается при условии контроля или инструктажа и осознания связанных рисков.

- Детям запрещено использовать устройство или играть с ним.
- Держите устройство и шнур вне досягаемости детей.

 Неправильное использование прибора может привести к травме.

2 Отключите прибор от розетки перед сборкой, разборкой или очисткой.

3 Не оставляйте включенный прибор без присмотра.

4 Если кабель поврежден, он должен быть заменен производителем, сервисным агентом или другим квалифицированным лицом для предотвращения опасности.

 Не погружайте блок двигателя в жидкость.

 Не помещайте пальцы в ножи.

5 Не используйте пальцы или кухонные ножи для проталкивания ингредиентов – только пробку-толкатель.

6 Прибор не может работать от внешнего таймера или дистанционной системы управления.

7 Не используйте прибор, если он поврежден или работает с перебоями.

8 Во избежание перегрева прибора запрещается непрерывно использовать двигатель более 2 минут. По истечении указанного времени отключите прибор минимум на 2 минуты для восстановления его работоспособности.

только для бытового использования

СБОРКА

1 Выключите прибор (○) и отсоедините его от сети.

2 Удерживая трубу, вращайте корпус, пока отверстие не окажется в верхней точке.

3 Опустите в отверстие один из ножей, пока он не зацепится за привод.

4 Выровняйте кольцевую гайку с байонетными замками отверстия.

5 Поверните кольцевую гайку 10 мм против часовой стрелки, чтобы закрепить нож в корпусе.

6 Поверните корпус, чтобы трубка обрела вертикальное положение.

7 Теперь поверните его на 45° по часовой стрелке, чтобы сработал байонетный замок в блоке двигателя.

8 Поверните его на 45° против часовой стрелке, чтобы зафиксировать на месте.

ИСПОЛЬЗОВАНИЕ

9 Сформируйте тесто, так чтобы оно вошло в горловину (45x35 мм).

10 Вставьте вилку в розетку.

иллюстрации	6 корпус	12 блок двигателя
1 кольцевая гайка	7 трубки	 можно мыть в посудомоечной машине
2 ножи	8 нож (задний)	
3 насадка для шинкования	9 байонетный замок	
4 крупноячеистая терка	10 пробка-толкатель	
5 мелкая терка	11 выключатель	

11 Переместите переключатель:

- кнопка включения
- кнопка выключения
-  импульс

⊗ В этом положении происходит нагружение пружины переключателя. Как только выпустите его, он вернется в положение .

12 Снимите пробку-толкатель и засыпьте ингредиенты через трубку.

13 Установите пробку-толкатель обратно и с ее помощью осторожно протолкните ингредиенты вниз по трубке.

РАЗБОРКА

14 Выключите прибор () и отсоедините его от сети.

15 Поверните корпус на 45°, чтобы отцепить байонетные замки и вынуть его из блока двигателя.

16 Чтобы разблокировать кольцевую гайку 10 мм, поверните ее по часовой стрелке и выньте из корпуса.

17 Приподнимите корпус, чтобы нож провалился вниз.

ЗАКЛИНИВАНИЕ

18 Выключите прибор () и отсоедините его от сети.

★ Разберите, почистите и соберите принадлежность, а потом возобновите работу устройства.

УХОД И ОБСЛУЖИВАНИЕ

19 Выключите прибор () и отсоедините его от сети.

20 Вытрите внешнюю часть блока двигателя влажной тряпкой.

21 Промойте все съемные детали теплой мыльной водой, как следует промойте и просушите на воздухе.

 Эти детали можно мыть в посудомоечной машине.

22 Экстремальная среда внутри прибора может влиять на покрытие.

23 Повреждения могут быть только внешними, не влияющими на работу прибора.

ХРАНЕНИЕ

24 Один или несколько ножей можно хранить в отверстии в задней части устройства.

ШУМ

25 Если вам кажется, что прибор издает слишком сильный шум, нож, возможно, трется о круглую гайку.

26 Небольшое количество масла для жарки, нанесенного на внутреннюю часть круглой гайки перед использованием, должно устранить эту проблему.

ЗАЩИТА ОКРУЖАЮЩЕЙ СРЕДЫ

Для того чтобы избежать угроз для здоровья и окружающей среды из-за вредных веществ в электрических и электронных товарах, приборы, отмеченные данным символом, должны утилизироваться не как не отсортированные бытовые отходы, а как восстановленные или повторно использованные.

Přečtěte si pokyny a uschovejte je. Pokud zařízení předáte dál, předejte ho i s návodem. Před použitím odstraňte všechny obaly.



DŮLEŽITÁ BEZPEČNOSTNÍ OPATŘENÍ

Dodržujte základní bezpečnostní pokyny, jako jsou:

1 Tento přístroj mohou používat osoby se sníženými fyzickými, sensorickými či mentálními schopnostmi nebo osoby, které výrobek nikdy nepoužívaly nebo jej neznají, pokud tak činí pod dozorem/byly poučeny a rozumí souvisejícím rizikům.

- Přístroj nesmí používat děti nebo si s ním hrát.
- Přístroj i kabel udržujte mimo dosah dětí.

⚠ Nesprávné použití zařízení může vést ke zranění.

2 Před montáží, demontáží či čištěním přístroj vypojte ze sítě.

3 Pokud je přístroj v zásuvce, nenechávejte ho bez dozoru.

4 Pokud je poškozený kabel, musí jej vyměnit výrobce, jeho servisní zástupce nebo osoba podobně kvalifikovaná, aby nedošlo k riziku.

⊘ Jednotku motoru nenamáčejte.

⚠ Dovnitř nožů nedávejte prsty.

5 Nikdy nestlačujte potraviny v trubici prsty nebo příborem – použijte pouze tlačný díl.

6 Tento spotřebič nesmí být ovládán externím časovačem nebo systémem dálkového ovládání.

7 Nepoužívejte spotřebič, je-li poškozen nebo se objevují poruchy.

8 Motor nesmí soustavně běžet déle než 2 minuty, mohl by se přehřát. Po dvou minutách provozu přístroj alespoň na 2 minuty vypněte, aby si odpočinul.

jen pro domácí použití

👁 MONTÁŽ

1 Přístroj vypněte (⊘) a vytáhněte jej ze zásuvky.

2 Uchopte trubici a natočte tělo tak, aby otvor směřoval nahoru.

3 Vložte do otvoru jeden z nožů tak, aby zapadl do pohonu.

4 Kruhovou maticí srovnejte s bajonetovými uzávěry na otvoru.

5 Kruhovou maticí otočte o 10 mm proti směru hodinových ručiček, čímž se nůž v těle uzamkne.

6 Tělo natočte tak, aby byla trubice ve vertikální poloze.

7 Nyní jím otočte o 45° ve směru hodinových ručiček, tak uvnitř jednotky motoru zapadnou bajonetové uzávěry.

8 Otočte jím o 45° proti směru hodinových ručiček a tělo se uzamkne na místě.

👁 POUŽITÍ

9 Potraviny nakrájejte na takové kousky, aby mohly projít trubicí (45x35 mm).

10 Zasuňte zástrčku do zásuvky.

11 Sepněte spínač: | zapnuto ○ vypnuto ⊗ funkce pulse

⊗ V této poloze je spínač tlačén pružinou. Když ho pustíte, vrátí se do polohy ○.

12 Vytáhněte tlačný díl a do trubice nasypete ingredience.

13 Tlačný díl dejte zpět a na ingredience jím jemně tlačte, aby mohly trubicí projít.

nákresy	5 jemné struhadlo	10 tlačný díl
1 kruhová matice	6 tělo	11 spínač
2 nože	7 trubice	12 jednotka motoru
3 plátkovač	8 nůž (zadní strana)	 vhodné pro mytí v myčce
4 hrubé struhadlo	9 bajonetový uzávěr	

DEMONTÁŽ

- 14 Přístroj vypněte (○) a vytáhněte jej ze zásuvky.
- 15 Otočte tělem o 45° ve směru hodinových ručiček, čímž se bajonetové uzávěry uvolní. Pak vytáhněte tělo z jednotky motoru.
- 16 Otočte kruhovou maticí o 10 mm ve směru hodinových ručiček, čímž ji odemknete, a sejměte ji z těla.
- 17 Tělo nakloňte, aby nůž z přístroje vyjel.

UCPÁNÍ

- 18 Přístroj vypněte (○) a vytáhněte jej ze zásuvky.
- * Přístroj rozeberte, vyčistěte, složte a znovu se pusťte do práce.

PÉČE A ÚDRŽBA

- 19 Přístroj vypněte (○) a vytáhněte jej ze zásuvky.
- 20 Vnější část jednotky motoru otřete čistým vlhkým hadříkem.
- 21 Rozebíratelné části umyjte v teplé mýdlové vodě, dobře opláchněte, nechte okapat a osušit na vzduchu.

 Tyto díly můžete umýt v myčce na nádobí.

- 22 Extrémní prostředí uvnitř myčky může ovlivnit povrchovou úpravu zařízení.
- 23 Poškození je pak pouze kosmetického rázu, čili nemělo by dojít k ovlivnění provozu přístroje.

USKLADNĚNÍ

- 24 Zbýlé dva nože můžete uložit v prostoru na zadní straně přístroje.

HLUK

- 25 Pokud se vám zdá, že přístroj je příliš hlučný, je možné, že nůž dře o kruhovou matici.
- 26 Dovnitř kruhové matice naneste před použitím přístroje trochu oleje na vaření, tím by měl být problém vyřešen.

OCHRANA ŽIVOTNÍHO PROSTŘEDÍ

Aby nedošlo k ohrožení zdraví a životního prostředí vlivem nebezpečných látek obsažených v elektrických a elektronických produktech, spotřebiče označené tímto symbolem nesmějí být vyhazovány do směsného odpadu, ale je nutno je obnovit, znovu použít nebo recyklovat.

Prečítajte si pokyny a odložte tak, aby ste ich mohli priložiť pri prípadnom odovzdaní výrobku niekomu inému. Pred použitím odstráňte všetky obaly.



DÔLEŽITÉ BEZPEČNOSTNÉ OPATRENIA

Dodržujte základné bezpečnostné opatrenia, vrátane:

1 Tento prístroj môžu používať osoby so zníženými fyzickými, zmyslovými alebo duševnými schopnosťami alebo nedostatkom skúseností a znalostí ak sú pod dozorom/vedením a uvedomujú si s tým spojené riziká.

- Deti sa s prístrojom nesmú hrať, ani ho používať.
- Uchovávajte prístroj a kábel mimo dosahu detí.

⚠ Nesprávne používanie spotrebiča môže viesť k poraneniu.

2 Spotrebič vyťahnite zo zásuvky pred zložením, rozložením alebo čistením.

3 Nenechávajte prístroj bez dozoru, keď je zapnutý v elektrickej sieti.

4 Ak je prívodný kábel poškodený, musí byť vymenený výrobcom, jeho servisným technikom alebo iným kvalifikovaným odborníkom, aby nedošlo k riziku.

⊘ Pohonnú jednotku neponárajte do tekutiny.

⚠ Nevkladajte prsty do vnútra nastavcov na strúhanie a krájanie.

5 Na potlačenie potravín dolu trubicou nepoužívajte prsty ani príbor – iba piest.

6 Tento spotrebič nesmie byť ovládaný prostredníctvom externého časového spínača alebo diaľkového ovládania.

7 Nepoužívajte tento spotrebič, ak je poškodený alebo vznikne porucha.

8 Nenechajte motor bežať viac ako 2 minúty bez prestávky, môže sa prehriať. Po dvoch minútach ho vypnite aspoň na 2 minúty, aby si oddýchol.

len na domáce použitie

👁 ZLOŽENIE

1 Vypnite prístroj (○) a vyťahnite ho zo zásuvky.

2 Držte trubicu a otáčajte telom, kým nie je otvor úplne na vrchu.

3 Založte jeden z nastavcov do otvoru, kým sa neuchytí v pohonnej jednotke.

4 Kruhovú objímku zarovnajte so západkou v tvare L na otvore.

5 Otočte kruhovú objímku o 10 mm proti smeru hodinových ručičiek, aby ste nastavec pevne uchytili v tele.

6 Otočte telom tak, aby bola trubicu vo zvislej polohe.

7 Teraz ho otočte o 45° v smere hodinových ručičiek, aby ste západky v tvare L uchytili v pohonnej jednotke.

8 Otočte ním o 45° proti smeru hodinových ručičiek, aby ste ho pevne uchytili na mieste.

👁 POUŽITIE

9 Nakrájajte potraviny na kúsky, ktoré prejdú cez trubicu (45x35 mm).

10 Vložte zástrčku do zásuvky na stene.

11 Posuňte spínač: | zapnutý ○ vypnutý ⊗ impulz

⊗ V tejto pozícii je spínač natiahnutý na pružine. Po uvoľnení sa vráti do ○.

nákresy	5 jemné strúhadlo	11 spínač
1 kruhová objímka	6 telo	12 pohonná jednotka
2 nadstavce na strúhanie a krájanie	7 trubice	 vhodný do umývačky riadu
3 krájač	8 krájací disk (zadný)	
4 hrubé strúhadlo	9 západka v tvare L	
	10 piest	

12 Piest vyberte a suroviny pridávajte cez trubicu.

13 Vráťte piest na miesto a použite ho na jemné potlačenie surovín dolu trubicou.

ROZOBRATIE

14 Vypnite prístroj (○) a vytiahnite ho zo zásuvky.

15 Otočte telom o 45° v smere hodinových ručičiek, aby ste uvoľnili západky v tvare L a vytiahnite ho z pohonnej jednotky.

16 Otočte kruhovou objímkou o 10 mm v smere hodinových ručičiek, aby ste ju uvoľnili a vyberte ju z tela.

17 Otočte telo naopak, aby nadstavec vypadol von.

ZASEKNUTIE

18 Vypnite prístroj (○) a vytiahnite ho zo zásuvky.

✳ Prístroj rozoberte, vyčistite, zložte naspäť a začnite odznova.

STAROSTLIVOSŤ A ÚDRŽBA

19 Vypnite prístroj (○) a vytiahnite ho zo zásuvky.

20 Povrch pohonnej jednotky vytrite čistou navlhčenou utierkou.

21 Vymeniteľné časti umývajte v teplej vode so saponátom, dobre ich opláchnite a nechajte voľne vyschnúť.

 Tieto časti môžete umývať v umývačke riadu.

22 Extrémne prostredie v umývačke riadu môže zmeniť povrchovú úpravu príslušenstva.

23 Prípadné poškodenie by malo byť iba kozmetické, a nemalo by ovplyvniť fungovanie prístroja.

USKLADNENIE

24 Dva z nadstavcov môžete skladovať v priestoroch v zadnej časti prístroja.

HLUK

25 Ak sa vám zdá prístroj hlučný, je možné, že nadstavec sa trie o kruhová objímku.

26 Nakvapkanie kuchynského oleja na vnútornú časť objímky pred použitím by malo problém odstrániť.

OCHRANA ŽIVOTNÉHO PROSTREDIA

Aby nedošlo k ohrozeniu zdravia a životného prostredia vplyvom nebezpečných látok v elektrických a elektronických produktoch, nesmú byť spotrebiče označené týmto symbolom likvidované s netriedeným komunálnym odpadom. Je nutné ich triediť, znova použiť alebo recyklovať.

Instrukcję należy przeczytać, zachować, przekazać kolejnemu użytkownikowi, jeśli odstępujemy urządzenie innej osobie. Wyjmij z opakowania przed użyciem.



WSKAZÓWKI DOTYCZĄCE BEZPIECZEŃSTWA

Postępuj zgodnie ze wskazówkami dotyczącymi bezpieczeństwa, między innymi:

- 1 Urządzenie może być używane przez osoby o ograniczonej sprawności fizycznej, czuciowej lub psychicznej lub osoby niemające doświadczenia lub znajomości urządzenia, jeżeli odbywa się to pod nadzorem / z instruktążem, oraz są świadome istniejących zagrożeń.
 - Dzieci nie powinny używać lub bawić się urządzeniem.
 - Przechowuj urządzenie i przewód zasilania w miejscu niedostępnym dla dzieci.
- ⚠ Niewłaściwe użytkowanie urządzenia może spowodować obrażenia ciała.
- 2 Przed montażem, demontażem lub czyszczeniem urządzenia, wyjmij wtyczkę z gniazdka.
- 3 Nie pozostawiać włączonego urządzenia bez nadzoru.
- 4 Jeżeli przewód zasilający ulegnie uszkodzeniu, powinien być wymieniony przez producenta, jego serwis techniczny lub specjalistyczny zakład naprawczy w celu uniknięcia zagrożenia.
- ⊘ Nie zanurzaj podstawy z silnikiem w cieczy.
- ⚠ Nie wkładaj palców w tarki.
 - 5 Nie używaj palców ani sztuców do przepychania żywności w dół rurki - tylko popychacza.
 - 6 Nigdy nie używaj urządzenia niezgodnie z jego przeznaczeniem określonym w niniejszej instrukcji.
 - 7 Nigdy nie używaj uszkodzonego urządzenia lub jeśli zaczęło wadliwie działać.
 - 8 W celu uniknięcia przegrzania urządzenia, nie należy użytkować urządzenia w sposób ciągły dłużej jak przez 2 minuty. Po 2 minutach przerwać pracę na co najmniej 2 minuty.

tylko do użytku domowego

👁 MONTAŻ

- 1 Wyłączyć urządzenie (○) i wyciągnąć przewód z gniazdka sieciowego.
- 2 Trzymając rurę przekręć korpusem, aż otwór znajdzie się na górze.
- 3 Włóż którąś z terek w otwór, aż zatrzaśnie się na napędzie.
- 4 Dopasuj nakrętkę pierścienia do zatrzasku bagnetowego w otworze.
- 5 Przekręć nakrętkę pierścienia 10mm w lewo, aby zablokować tarkę w korpusie.
- 6 Obróć korpus, aż rura znajdzie się w pionie.
- 7 Teraz obróć 45° w prawo, aby zatrzask bagnetowy zatrzasnął się na podstawie z silnikiem.
- 8 Obróć 45° w lewo, aby zablokować w miejscu.

rysunki

- 1 nakrętka pierścienia
- 2 tarki
- 3 kralajnica
- 4 gruba tarka

- 5 drobna tarka
- 6 korpus
- 7 rura
- 8 tarka (tył)
- 9 zatrzask bagnetowy

- 10 popychacz
- 11 wyłącznik
- 12 podstawa z silnikiem
-  można myć w zmywarce

👁️ W TRAKCIE PRACY

- 9 Pokrój produkt na taki rozmiar, aby kawałki zmieściły się w rurze (45x35mm).
- 10 Włóż wtyczkę w gniazdko sieciowe.
- 11 Przesuń przełącznik. | włączony ○ wyłączony @ funkcja pulse
- 👁️ W tym położeniu wyłącznik jest napięty. Gdy go zwolnisz, powróci do ○.
- 12 Wyjmij popychacz i dodaj składniki przez rurkę.
- 13 Włóż ponownie popychacz, i użyj go do delikatnego przepchnięcia składników przez rurkę.

👁️ DEMONTAŻ

- 14 Wyłączyć urządzenie (○) i wyciągnąć przewód z gniazdka sieciowego.
- 15 Obróć korpus 45° w prawo, aby odblokować zatrzask bagnetowy i odłączyć go od podstawy z silnikiem.
- 16 Obróć nakrętkę pierścienia 10mm w prawo, aby odblokować i wyjmij z korpusu.
- 17 Odwróć korpus, żeby tarki wypadły.

👁️ ZAPYCHANIE SIĘ

- 18 Wyłączyć urządzenie (○) i wyciągnąć przewód z gniazdka sieciowego.
- ★ Rozłóż urządzenie, oczyść, ponownie złóż i jeszcze raz uruchom.

👁️ KONSERWACJA I OBSŁUGA

- 19 Wyłączyć urządzenie (○) i wyciągnąć przewód z gniazdka sieciowego.
- 20 Użyć wilgotnej ściereczki do oczyszczenia obudowy silnika.
- 21 Myj części w ciepłej wodzie z mydłem, dobrze wypucz, niech obciekną i osusz na powietrzu.
-  Te części można myć w zmywarce.
- 22 Środki używane w zmywarkach mogą źle wpłynąć na wykończenie powierzchni urządzenia.
- 23 Szkody po wyjęciu ze zmywarki mogą być tylko kosmetyczne i nie powinny wpływać na działanie urządzenia.

👁️ PRZECHOWYWANIE

- 24 Dwie tarki powinny być przechowywane w wolnej przestrzeni na tyle urządzenia.

👁️ HAŁAS

- 25 Gdy masz wrażenie, że tarka głośno pracuje, może ocierać nakrętkę pierścienia.
- 26 Przesmarowanie wewnątrz nakrętki pierścienia odrobiną oliwy przed użyciem powinno rozwiązać problem.

 OCHRONA ŚRODOWISKA

-  Zużyte urządzenie oddaj do odpowiedniego punktu składowania, gdyż znajdujące się w urządzeniu niebezpieczne składniki elektryczne i elektroniczne mogą być zagrożeniem dla środowiska. Nie wyrzucaj wraz z odpadami komunalnymi.

Pročitajte upute, držite ih na sigurnom mjestu, prosljedite ih ako dajete uređaj. Uklonite cijelo pakiranje prije uporabe.

VAŽNE SIGURNOSNE MJERE

Poštujte osnovne sigurnosne mjere, uključujući slijedeće:

1 Ovaj uređaj mogu koristiti osobe smanjenih tjelesnih, osjetilnih ili mentalnih sposobnosti ili osobe koje ne raspolažu iskustvom i znanjem ako su pod nadzorom ili rade po uputama, te razumiju uključene opasnosti.

- Djeca ne smiju koristiti niti se igrati s uređajem.
- Držite uređaj i kabel van dosega djece.

 Pogrešna uporaba aparata može uzrokovati ozljedu.

2 Izvucite utikač iz utičnice prije sastavljanja, rastavljanja i čišćenja.

3 Nemojte ostavljati aparat bez nadzora dok je uključen u utičnicu.

4 Ako je kabel oštećen, radi izbjegavanja opasnosti, mora ga zamijeniti proizvođač, ovlašteni servis ili osoba slične stručnosti.

 Nemojte uranjati motornu jedinicu u tekućinu.

 Nemojte stavljati prste u unutrašnjost rezača.

5 Sastojke nemojte potiskivati prstima ili priborom za jelo niz cijev za umetanje sastojaka. U tu svrhu koristite samo potiskivač.

6 Nemojte koristiti uređaj u bilo koje druge svrhe osim onih opisanih u ovim uputama.

7 Nemojte koristiti uređaj ako je oštećen ili neispravan.

8 Nemojte dozvoliti da motor radi bez prekida više od 2 minuta, jer se može pregrijati. Poslije 2 minuta, isključite ga najmanje 2 minuta da bi se ponovo doveo u radno stanje.

isključivo za kućnu uporabu

SASTAVLJANJE

1 Isključite aparat (○) i izvucite kabel iz utičnice.

2 Držite cijev za umetanje sastojaka i okrećite kućište dok otvor ne bude okrenut prema gore.

3 Spustite jedan od rezača u otvor dok se ne zakači za pogonsku jedinicu.

4 Poravnajte navojni prsten s bajonetnim spojevima na otvoru.

5 Okrenite navojni prsten 10 mm u smjeru suprotnom od kazaljke na satu kako biste blokirali rezač u kućištu.

6 Okrenite kućište dok cijev za umetanje sastojaka ne dođe u vertikalni položaj.

7 Sad ga okrenite 45° u smjeru kazaljke na satu, kako biste zakačili bajonetne spojeve u unutrašnjosti motorne jedinice.

8 Okrenite ga 45° u smjeru suprotnom od kazaljke na satu kako biste ga blokirali na mjesto.

KORIŠTENJE

9 Izrežite hranu na oblik koji može silaziti niz cijev (45x35 mm).

10 Stavite utikač u utičnicu.

11 Pomaknite prekidač: | uključeno ○ isključeno  pulsiranje

 U ovom položaju prekidač je operećen oprugom. Kad ga otpustite, vraća se na ○.

12 Skinite potiskivač i ubacite sastojke kroz cijev za umetanje sastojaka.

13 Vratite potiskivač i koristite ga za lagano potiskivanje sastojaka niz cijev za umetanje sastojaka.

crteži

1 navojni prsten	6 kućište	12 motorna jedinica
2 rezači	7 cijev za umetanje sastojaka	 prikladno za pranje u perilici
3 nastavak za rezanje na kriške	8 rezač (straga)	
4 nastavak za krupnije ribanje	9 bajonetni spoj	
5 nastavak za sitnije ribanje	10 potiskivač	
	11 prekidač	

 **RASTAVLJANJE**

- 14 Isključite aparat (⊖) i izvucite kabel iz utičnice.
- 15 Okrenite kućište 45° u smjeru kazaljke na satu, kako biste oslobodili bajonetne spojeve i izvucite ga iz motorne jedinice.
- 16 Okrenite navojni prsten 10 mm u smjeru kazaljke na satu kako biste ga deblokirali i podignite ga od kućišta.
- 17 Okrenite kućište kako bi rezač ispao iz njega.

 **BLOKIRANJE**

- 18 Isključite aparat (⊖) i izvucite kabel iz utičnice.
- * Rastavite uređaj, očistite ga, ponovo ga sastavite i počnite otpočetak s radom.

 **ČIŠĆENJE I ODRŽAVANJE**

- 19 Isključite aparat (⊖) i izvucite kabel iz utičnice.
- 20 Obrišite vanjski dio motorne jedinice čistom vlažnom krpom.
- 21 Operite odvojive dijelove u toploj sapunici, dobro isperite, ostavite da se ocijede i osuše na zraku.

 Te dijelove možete prati u perilici.

- 22 Ako perete u perilici, grubo okruženje u perilici može utjecati na premaze površine.
- 23 Oštećenje treba biti samo kozmetičko i ne treba utjecati na rad uređaja.

 **ČUVANJE**

- 24 Možete čuvati dva rezača u prostorima na stražnjem dijelu uređaja.

 **BUKA**

- 25 Ako uređaj stvara buku, moguće je da rezač struže po navojnom prstenu.
- 26 To možete riješiti tako što ćete nanijeti malo jestivog ulja u unutrašnjost navojnog prstena prije uporabe.



 **ZAŠTITA OKOLIŠA**

Da bi se izbjegle štetne posljedice na okoliš i zdravlje zbog opasnih supstanci u električnim i elektronskim proizvodima, svi uređaji obilježeni ovim simbolom ne smiju se zbrinjavati kao nerazvrstani komunalni otpad, već se moraju prikupiti, ponovno koristiti ili reciklirati.

Preberite navodila, jih shranite na varnem in jih predajte skupaj z napravo, če jo posredujete naprej. Pred uporabo odstranite vso embalažo.

POMEMBNA VAROVALA

Sledite osnovnim varnostnim ukrepom, vključno z:

- 1 To napravo smejo uporabljati osebe z zmanjšanimi fizičnimi, čutnimi ali duševnimi sposobnostmi ali s pomanjkljivimi izkušnjami in znanjem, če so pri tem pod nadzorom/dobijo navodila in razumejo s tem povezana tveganja.
 - Otroci ne smejo uporabljati ali se igrati z napravo.
 - Napravo in kabel varujte pred dosegom otrok.
-  Zloraba naprave lahko povzroči telesne poškodbe.
- 2 Pred sestavljanjem, razstavljanjem ali čiščenjem napravo odklopite.
- 3 Priklopljene naprave ne puščajte brez nadzora.
- 4 Če je kabel poškodovan, ga mora zamenjati proizvajalec, njegov servisni zastopnik ali kdo s podobnimi pooblastili, da se prepreči tveganje.
 -  Enote motorja ne dajajte v tekočino.
 -  Prstov ne dajajte med nože.
 - 5 Za potiskanje hrane po cevi ne uporabljajte prstov ali jedilnega pribora, ampak samo potiskalnik.
 - 6 Naprave ne uporabljajte za nič drugega kot za namene, ki so opisani v teh navodilih.
 - 7 Naprave ne upravljajte, če je poškodovana ali če ne deluje pravilno.
 - 8 Motorja ne pustite delovati neprekinjeno več kot 2 minuti, saj se lahko pregreje. Po 2 minutah ga ugasnite za najmanj 2 minuti, da se ohladi.

samo za gospodinjsko uporabo

SESTAVLJANJE

- 1 Napravo izklopite (○) in odklopite.
- 2 Držite cev in zavrtite ohišje, dokler ni luknja zgoraj.
- 3 Nega od nožev spustite v luknjo, tako da se zatakne v pogon.
- 4 Obročasto matico poravnajte z bajonetno pritrditvijo na luknji.
- 5 Obročasto matico obrnite za 10 mm v levo, da nož zataknete v ohišje.
- 6 Vrtite ohišje, dokler cev ni navpična.
- 7 Zdaj ga zavrtite za 45° v desno, da zataknete bajonetne nastavke v enoto motorja.
- 8 Zavrtite ga za 45° v levo, da se zaskoči.

MED UPORABO

- 9 Hrano razrežite v obliko, ki jo boste lahko dali v cev (45x35 mm).
- 10 Vtič vstavite v električno vtičnico.
- 11 Premaknite stikalo: | vključeno ○ izključeno @ impulz
- @ V tem položaju deluje na stikalo povratna vzmet. Ko ga spustite, se vrne v položaj ○.
- 12 Odstranite potiskalnik in spustite sestavine v cev.
- 13 Znova vstavite potiskalnik in z njim potisnite sestavine navzdol po cevi.

risbe	6 ohišje	12 enota motorja
1 obročasta matica	7 cev	 primerno za pomivanje v pomivalnem stroju
2 noži	8 nož (zadaj)	
3 rezalnik	9 bajonetna pritrlditev	
4 grobi strgalnik	10 potiskalnik	
5 fini strgalnik	11 stikalo	

RAZSTAVLJANJE

- 14 Napravo izklopite (○) in odklopite.
 15 Ohišje zavrtite za 45° v desno, da sprostite bajonetne nastavke, in ga snemite z enote motorja.
 16 Obročasto matico zavrtite za 10 mm v desno, da jo odklenete, in jo dvignite z ohišja.
 17 Ohišje nagnite navzgor, da nož pade ven.

ZATIKANJE

- 18 Napravo izklopite (○) in odklopite.
 ✱ Razstavite napravo, jo očistite, sestavite in začnite znova.

NEGA IN VZDRŽEVANJE

- 19 Napravo izklopite (○) in odklopite.
 20 Zunanost enote motorja obrišite s čisto vlažno krpo.
 21 Odstranljive dele operite v topli milnici, jih dobro izperite, odcedite in posušite na zraku.
 Te dele lahko pomivate v pomivalnem stroju.
 22 Izredno zahtevni pogoji v pomivalnem stroju lahko vplivajo na videz površin.
 23 Morebitne poškodbe bodo vplivale samo na videz in ne na delovanje naprave.

SHRANJEVANJE

- 24 Dva noža lahko shranite v prostora na zadnji strani naprave.

HRUP

- 25 Če ugotovite, da je naprava glasna, se morda nož drgne ob obročasto matico.
 26 To lahko odpravite, tako da pred uporabo na notranjo stran obročaste matice nanese malo jedilnega olja.

ZAŠČITA OKOLJA

- V izogib onesnaževanju okolja in ogrožanju zdravja zaradi nevarnih snovi v električnih ter elektronskih napravah, naprave s to oznako ni dovoljeno zavreči med nesortirane odpadke. Namesto tega jih je treba oddati na zbirno mesto, znova uporabiti ali reciklirati.

Διαβάστε τις οδηγίες, φυλάξτε τις σε ασφαλές μέρος και σε περίπτωση που δώσετε τη συσκευή σε άλλον χρήστη, δώστε μαζί και τις οδηγίες. Αφαιρέστε όλα τα υλικά συσκευασίας πριν από τη χρήση.

ΣΗΜΑΝΤΙΚΑ ΜΕΤΡΑ ΑΣΦΑΛΕΙΑΣ

Τηρείτε τα βασικά μέτρα ασφάλειας, συμπεριλαμβανομένων των παρακάτω:

1 Η συσκευή αυτή επιτρέπεται να χρησιμοποιείται από άτομα με μειωμένες σωματικές, αισθητηριακές ή διανοητικές ικανότητες ή από άτομα με ελλιπή πείρα και γνώσεις εφόσον επιβλέπονται ή τους δίνονται οδηγίες και κατανοούν τους εμπλεκόμενους κινδύνους. Τα παιδιά δεν πρέπει να χρησιμοποιούν ούτε να παίζουν με τη συσκευή. Η συσκευή και το καλώδιο να φυλάσσονται σε χώρο όπου δεν έχουν πρόσβαση παιδιά.

 Σε περίπτωση κακής χρήσης της συσκευής μπορεί να προκληθεί τραυματισμός.

2 Βγάλτε το βύσμα της συσκευής από την πρίζα πριν από εργασίες συναρμολόγησης, αποσυναρμολόγησης ή καθαρισμού.

3 Μην αφήνετε τη συσκευή χωρίς επίβλεψη ενόσω είναι συνδεδεμένη στο ρεύμα.

4 Εάν το καλώδιο είναι φθαρμένο, πρέπει να αντικατασταθεί από τον κατασκευαστή, τον αντιπρόσωπό του ή κάποιο εξουσιοδοτημένο πρόσωπο προς αποφυγή κινδύνων.

 Μη βάζετε την κεντρική μονάδα μέσα σε υγρά.

 Μην βάζετε τα δάχτυλά σας μέσα στα εξαρτήματα κοπής.

5 Μη χρησιμοποιείτε τα δάχτυλά σας ή εργαλεία κουζίνας για να σπρώξετε τις τροφές μέσα στον σωλήνα - να χρησιμοποιείτε αποκλειστικά τον πιεστήρα.

6 Μη χρησιμοποιείτε τη συσκευή για οποιονδήποτε σκοπό πέραν αυτού που περιγράφεται στις παρούσες οδηγίες.

7 Μη χρησιμοποιείτε τη συσκευή εάν είναι φθαρμένη ή παρουσιάζει δυσλειτουργίες.

8 Μην αφήνετε το μοτέρ να λειτουργεί συνεχόμενα για περισσότερα από 2 λεπτά, μπορεί να υπερθερμανθεί. Μετά από λειτουργία 2 λεπτών, απενεργοποιήστε τη συσκευή και αφήστε τη για τουλάχιστον 2 λεπτά.

αποκλειστικά για οικιακή χρήση

ΣΥΝΑΡΜΟΛΟΓΗΣΗ

1 Απενεργοποιήστε τη συσκευή (○) και αποσυνδέστε την από το ρεύμα.

2 Κρατήστε τον σωλήνα, και στρέψτε το σώμα έως ότου η τρύπα να κοιτάζει προς τα πάνω.

3 Κατεβάστε ένα από τα εξαρτήματα κοπής μέσα στην τρύπα, μέχρι να κουμπώσει στο μηχανισμό κίνησης.

4 Ευθυγραμμίστε τη βιδωτή στεφάνη με τις ασφάλειες στην τρύπα.

5 Στρέψτε τη βιδωτή στεφάνη κατά 10mm αριστερόστροφα για να ασφαλίσετε το εξάρτημα κοπής μέσα στο σώμα.



6 Στρέψτε το σώμα έως ότου ο σωλήνας έρθει σε κατακόρυφη θέση.

7 Τώρα στρέψτε το κατά 45° δεξιόστροφα, για να το φέρετε σε επαφή με την ασφάλεια στο εσωτερικό της κεντρικής μονάδας.

8 Στρέψτε το 45° αριστερόστροφα για να το κουμπώσετε.

σχέδια	6 σώμα	12 κεντρική μονάδα
1 βιδωτή στεφάνη	7 σωλήνας	 πλένεται σε πλυντήριο
2 εξαρτήματα κοπής	8 εξάρτημα κοπής (πίσω)	πιάτων
3 εξάρτημα κοπής σε φέτες	9 ασφάλεια	
4 εξάρτημα χοντρού τριψίματος	10 πιεστήρας	
5 εξάρτημα λεπτού τριψίματος	11 διακόπτης	

ΣΕ ΧΡΗΣΗ

- 9 Κόψτε το τρόφιμο σε σχήμα που θα κατέβει τον σωλήνα (45x35 χιλ).
- 10 Συνδέστε το βύσμα στην πρίζα.
- 11 Μετακινήστε τον διακόπτη:
 - | ενεργοποίηση
 - απενεργοποίηση
 -  pulse (διακεκομμένη κίνηση)
-  Σε αυτή τη θέση, ο διακόπτης διαθέτει ελατήριο. Όταν τον αφήσετε, θα επιστρέψει στη θέση .
- 12 Αφαιρέστε τον πιεστήρα και προσθέστε τα συστατικά μέσα στον σωλήνα
- 13 Τοποθετήστε εκ νέου τον πιεστήρα και χρησιμοποιήστε τον για να σπρώξετε τα συστατικά μέσα στον σωλήνα.

ΑΠΟΣΥΝΑΡΜΟΛΟΓΗΣΗ

- 14 Απενεργοποιήστε τη συσκευή () και αποσυνδέστε την από το ρεύμα.
- 15 Στρέψτε το σώμα κατά 45° δεξιόστροφα, για να ξεκουμπώσετε την ασφάλεια, και τραβήξτε το για να το αποσπάσετε από την κεντρική μονάδα.
- 16 Στρέψτε τη βιδωτή στεφάνη 10mm δεξιόστροφα, ξεκουμπώστε την, και αποσπάστε την από το σώμα.
- 17 Γυρίστε το σώμα προς τα πάνω, έτσι ώστε να πέσει έξω το εξάρτημα κοπής.

ΜΠΛΟΚΑΡΙΣΜΑ

- 18 Απενεργοποιήστε τη συσκευή () και αποσυνδέστε την από το ρεύμα.
- * Αποσυναρμολογήστε τη συσκευή, καθαρίστε τη, συναρμολογήστε τη, και αρχίστε ξανά.

ΦΡΟΝΤΙΔΑ ΚΑΙ ΣΥΝΤΗΡΗΣΗ

- 19 Απενεργοποιήστε τη συσκευή () και αποσυνδέστε την από το ρεύμα.
- 20 Καθαρίστε το εξωτερικό της κεντρικής μονάδας με ένα καθαρό βρεγμένο πανί.
- 21 Πλύνετε τα αφαιρούμενα μέρη με ζεστό νερό και σαπουνάδα, ξεπλύνετε καλά και αφήστε τα να στεγνώσουν μόνα τους.

 Μπορείτε, αν θέλετε, να πλύνετε αυτά τα εξαρτήματα στο πλυντήριο πιάτων.

- 22 Το ακραίο περιβάλλον μέσα στο πλυντήριο πιάτων μπορεί να επηρεάσει τα επιφανειακά φινιρίσματα. Εάν προκληθεί φθορά στα εξαρτήματα από το πλυντήριο πιάτων, θα είναι στην εξωτερική τους εμφάνιση μόνο, δεν θα επηρεαστεί η λειτουργία της συσκευής.

ΑΠΟΘΗΚΕΥΣΗ

- 23 Μπορείτε να αποθηκεύσετε έως δύο εξαρτήματα κοπής στο χώρο που βρίσκεται στο πίσω μέρος της συσκευής.

ΘΟΡΥΒΟΣ

- 24 Αν διαπιστώσετε ότι η συσκευή κάνει θόρυβο, μπορεί το εξάρτημα κοπής να κολλάει στη βιδωτή στεφάνη. Αν ρίξετε λίγο λάδι μαγειρικής στο εσωτερικό της βιδωτής στεφάνης πριν από τη χρήση, το πρόβλημα θα πρέπει να λυθεί.



ΠΡΟΣΤΑΣΙΑ ΤΟΥ ΠΕΡΙΒΑΛΛΟΝΤΟΣ

Προς αποφυγή περιβαλλοντικών προβλημάτων και προβλημάτων υγείας λόγω επικίνδυνων ουσιών από ηλεκτρικές και ηλεκτρονικές συσκευές, οι συσκευές με αυτό το σύμβολο δεν θα πρέπει να απορρίπτονται με τα λοιπά οικιακά απορρίμματα, αλλά να ανακτώνται, να επαναχρησιμοποιούνται ή να ανακυκλώνονται.

A használati utasítást olvassa el és őrizze meg; és adja tovább a készülékkel együtt, ha azt továbbadja. Használat előtt teljes egészében távolítsa el a csomagolást.

FONTOS ÓVINTÉZKEDÉSEK

Kövesse az alábbi alapvető biztonsági óvintézkedéseket:

- 1 A készüléket csökkent fizikai, érzékelési vagy mentális képességekkel rendelkező személyek, illetve tapasztalattal vagy ismeretekkel nem rendelkező személyek is használhatják, amennyiben megfelelő útmutatást kapnak vagy felügyelet alatt állnak, és megértik a készülék használatából eredő veszélyeket.
 - A készüléket gyerekek nem használhatják, és nem játszhatnak azzal.
 - A készüléket és a vezetékeket gyermekek számára nem elérhető helyen kell tartani.
-  A készülék helytelen használata sérülést okozhat.
- 2 Összeszerelés, szétszerelés és tisztítás előtt húzza ki a készüléket a konnektorból.
 - 3 Ne hagyja a készüléket őrizetlenül, amíg be van dugva.
 - 4 Ha a kábel megrongálódott, ki kell cseréltetni a gyártóval, egy szerviz munkatársával vagy egy hasonlóan szakképzett személlyel, hogy elkerülje a veszélyeket.
-  Ne rakja a motoros egységet folyadékba.
-  Ujjjaival ne nyúljon az aprító eszközök belsejébe.
- 5 Ne használja az ujját vagy az evőeszközöket az étel lenyomására a csöbe – csak a nyomórudat.
 - 6 A készüléket az utasításokban leírtakon kívül más célra ne használja.
 - 7 Ne működtesse a készüléket, ha az megrongálódott vagy hibásan működik.
 - 8 Ne működtesse a motort 2 percnél hosszabb ideig, a motor túlmelegedhet. 2 perc elteltével kapcsolja ki a készüléket legalább 2 percre, hogy a készülék lehűljön.

csak háztartási használatra

ÖSSZEÁLLÍTÁS

- 1 Kapcsolja ki a készüléket (○) és húzza ki a konnektorból.
- 2 Fogja meg a csövet, és fordítsa el a testet, míg a lyuk felfelé néz.
- 3 Engedje le az egyik aprítófejet a lyukba, amíg a hajtóeszközbe kattann.
- 4 Igazítsa a szorítógyűrűt a bajonett-zárakkal a lyukba.
- 5 Fordítsa a szorítógyűrűt 10 mm-re az óramutató járásával ellentétes irányba, hogy a testben rögzítse az aprítófejet.
- 6 Fordítsa a testet függőleges irányba.
- 7 Most fordítsa el 45 °-kal, hogy a bajonett-zárakat rögzítse a motoros egység belsejében.
- 8 Fordítsa el 45 °-kal az óramutató járásával ellentétes irányba, hogy a helyén lezárja.

rajzok	5 finom reszelő	10 nyomórúd
1 szorítógyűrű	6 test	11 kapcsoló
2 aprítófejek	7 cső	12 motoros egység
3 szeletelő	8 aprítófej (hátsó)	 mosogatógépben mosható
4 durva reszelő	9 bajonett-zár	

HASZNÁLAT

- Vágja az ételt olyan formára, ami befér a csőbe (45x35mm).
- Tegye be a dugót a csatlakozó aljzatba.
- A kapcsoló mozgatása: be ki impulzus
- Ebben a pozícióban a kapcsoló rugós. Ha elengedi, visszatér a állásba.
- Vegye le a nyomórudat és dobja a hozzávalókat a csőbe.
- Tegye vissza a nyomórudat és segítségével nyomja be a hozzávalókat finoman a csőbe.

SZÉTSZERELÉS

- Kapcsolja ki a készüléket () és húzza ki a konnektorból.
- Fordítsa el a testet 45 °-kal az óramutató járásával megegyező irányba, hogy felengedje a bajonett-zárakat, és húzza le a motoros egységről.
- Fordítsa a szorítógyűrűt 10 mm-re az óramutató járásával megegyező irányba, hogy kiengedje, és emelje fel a testről.
- Billentse fel a testet, hogy a vágófej kijöjjön belőle.

ELAKADÁS

- Kapcsolja ki a készüléket () és húzza ki a konnektorból.
- * Szerelje szét a készüléket, tisztítsa meg, szerelje össze és indítsa el újra.

ÁPOLÁS ÉS KARBANTARTÁS

- Kapcsolja ki a készüléket () és húzza ki a konnektorból.
- Tiszta, nedves ruhával törölje át a motoros egység külsejét.
- Mossa le a kivehető alkatrészeket meleg, mosószeres vízben, öblítse le alaposan, csöpögtesse le, majd hagyja megszáradni.

 Ezek az elemek mosogatógépben is moshatók.

- A mosogatógépben uralkodó szélsőséges körülmények kárt tehetnek a felületi bevonatoknak.
- A kopás csak a külső részt érinti, és nem befolyásolja a készülék működését.

TÁROLÁS

- Két aprítófejet tárolhat a készülék hátsó részén lévő helyen.

ZAJ

- Ha úgy találja, hogy a készülék zajos, lehetséges, hogy az aprítófej a szorítógyűrűhöz dörzsölködik.
- A probléma megoldásához használat előtt vigyen fel kis mennyiségű növényi olajat a szorítógyűrű belsejébe.

KÖRNYEZETVÉDELEM

 Hogy elkerülje az elektromos és elektronikus termékekben levő veszélyes anyagok által okozott környezeti és egészségügyi problémákat, az ilyen jellel jelölt készülékeket nem szabad a szét nem válogatott városi szemétbe tenni, hanem össze kell gyűjteni, újra fel kell dolgozni és újra kell hasznosítani.

Talimatları okuyun, güvenli bir yerde saklayın, cihazın el değiştirmesi halinde cihazla birlikte aktarın. Kullanmadan önce cihazın tüm ambalajını çıkarın.



ÖNEMLİ GÜVENLİK KURALLARI

Aşağıdakiler dahil, tüm temel güvenlik önlemlerini izleyin:

- 1 Fiziksel, duymusal veya zihinsel kapasiteli veya gerekli bilgi ve deneyimden yoksun kişiler bu cihazı sadece denetim/talimat altında ve içerdiği tehlikeleri kavradıklarında kullanabilirler.
 - Çocuklar cihazı kullanmamalı veya onunla oyun oynamamalıdır.
 - Cihazı ve kablosunu, çocukların erişemeyeceği yerlerde tutun.
- ⚠ Cihazın yanlış biçimde kullanılması, yaralanmalara yol açabilir.
- 2 Montaj, demontaj veya temizlik çalışmalarından önce, cihazın fişini prizden çekin.
- 3 Cihazı, elektrik prizine takılı durumdayken gözetimsiz bırakmayın.
- 4 Hasarlı elektrik kabloları, güvenlik açısından sadece üretici, üreticinin yetkili servisleri veya benzer niteliklere sahip kişiler tarafından değiştirilmelidir.

⊘ Motor ünitesini herhangi bir sıvıya daldırmayın.

⚠ Parmaklarınızı kesicilerin iç kısmına sokmayın.

- 5 Yiyecekleri kanaldan aşağı itmek için parmaklarınızı veya çatal, bıçak, vb. aletleri kullanmayın; sadece itme aparatından yararlanın.
- 6 Cihazı, bu talimatlarda belirtilenler dışında bir amaçla kullanmayın.
- 7 Hasarlı veya arızalı cihazları çalıştırmayın.
- 8 Motoru 2 dakikadan uzun süre kesintisiz çalıştırmayın, aşırı ısınabilir. 2 dakika sonra cihazı, dinlenmesi için en az 2 dakika kapalı tutun.

sadece ev içi kullanım

👁 BİRLEŞTİRME

- 1 Cihazı kapatın (⊖) ve fişini prizden çekin.
- 2 Kanalı tutun ve gövdeyi, boşluk üste gelene dek döndürün.
- 3 Kesicilerden birini, tahrik mekanizması ile birbirine geçene dek boşluğa indirin.
- 4 Halka somunu, boşluğun üzerindeki süngü mekanizmaları ile aynı hizaya getirin.
- 5 Halka somunu saat yönünün aksine 10 mm döndürerek, kesiciyi gövdeye kilitleyin.
- 6 Gövdeyi, kanal dikey konuma gelinceye dek döndürün.
- 7 Sonra, süngü mekanizmalarını motor ünitesinin içine takmak için, onu saat yönünde 45° döndürün.
- 8 Yerine sabitlemek için saat yönünün aksine 45° döndürün.

👁 KULLANIM SIRASINDA

- 9 Yiyeceği, borudan aşağı inebilecek şekil ve ebatla parçalara kesin (45x35 mm).
- 10 Fişi prize takın.
- 11 Düğmeyi itin: | açık ○ kapalı ⊗ turbo
- ⊗ Bu konumda, düğme yay gücüne sahiptir. Serbest bıraktığınızda, ○ konumuna geri dönecektir.
- 12 İtme aparatını çıkarın ve malzemeleri kanaldan aşağı boşaltın.
- 13 İtme aparatını tekrar yerine yerleştirin ve malzemeleri kanaldan aşağı nazıkçe itmek için kullanın.

çizimler	5 ince rende	10 itme aparatı
1 halka somun	6 gövde	11 düğme
2 kesiciler	7 kanal	12 motor ünitesi
3 dilimleme aparatı	8 kesici (arka)	 bulaşık makinesinde yıkanabilir
4 iri rende	9 süngü mekanizması	

SÖKME

- 14 Cihazı kapatın (○) ve fişini prizden çekin.
- 15 Süngü mekanizmalarını ayırmak için, gövdeyi saat yönünde 45° döndürün ve motor ünitesinden çekerek çıkarın.
- 16 Halka somunun kilidini açmak için, saat yönünde 10 mm döndürün ve gövdeden kaldırarak çıkarın.
- 17 Gövdeyi, kesici ayrılacak şekilde yukarıya doğru yönlendirin.

SIKIŞMA

- 18 Cihazı kapatın (○) ve fişini prizden çekin.
- * Cihazı parçalarına ayırın, temizleyin ve tekrar monte ederek çalıştırın.

TEMİZLİK VE BAKIM

- 19 Cihazı kapatın (○) ve fişini prizden çekin.
- 20 Motor ünitesinin dış kısmını temiz, nemli bir bezle silin.
- 21 Çıkarılabilir parçaları ılık sabunlu suda yıkayın, iyice durulayın, süzdürün ve hava akımıyla kurutun.
-  Bu parçaları bulaşık makinesinde de yıkayabilirsiniz.
- 22 Bulaşık makinesinin içindeki sert koşullar, yüzey cilalarına zarar verebilir.
- 23 Dış görünüşlerinde hasar olabilir, ancak cihazın işletimi bundan etkilenmez.

SAKLAMA

- 24 Kesicilerden ikisini cihazın arka kısmındaki oyuklarda saklayabilirsiniz.

GÜRÜLTÜ

- 25 Cihazın fazla ses çıkardığını düşünüyorsanız, kesici halka somuna sürtünüyor olabilir.
- 26 Kullanmadan önce halka somunun iç kısmına az bir miktar pişirme yağı sürmek, bu sorunu çözecektir.

ÇEVRE KORUMA

Elektrikli ve elektronik cihazlardaki tehlikeli maddelerin neden olduğu çevre ve sağlık sorunlarını önlemek amacıyla bu simge ile işaretlenen cihazlar, genel atık konteynerlerine değil, geri dönüşüm konteynerlerine bırakılmalıdır.

Bakanlıkça tespit ve ilan edilen kullanım ömrü 7 yıldır

Taşıma ve nakliye sırasında dikkat edilecek hususlar :

Ürünü düşürmeyiniz

Darbelere maruz kalmamasını sağlayınız

Cihazı nakliye sırasında orijinal ambalajında taşıyınız.

Citiți instrucțiunile, păstrați-le într-un loc sigur; dacă dați aparatul altcuiva, nu uitați să dați și instrucțiunile. Îndepărtați toate ambalajele înainte de folosire.



PREVEDERI IMPORTANTE DE SIGURANȚĂ

Respectați măsurile de siguranță de bază, inclusiv:

1 Acest aparat poate fi folosit de către persoane cu capacități fizice, senzoriale sau mentale reduse sau lipsă de experiență și cunoștințe dacă sunt supravegheate/instruite și înțeleg pericolele la care se supun.

- Copiii nu trebuie să folosească sau să se joace cu aparatul.
- Nu lăsați aparatul și cablul la îndemâna copiilor.

⚠ Utilizarea incorectă a aparatului poate produce leziuni.

2 Scoateți aparatul din priză înainte de asamblare, dezasamblare sau curățare.

3 Nu lăsați aparatul nesupravegheat atunci când este în funcțiune.

4 În cazul în care cablul este deteriorat, trebuie înlocuit de către fabricant, agentul de service sau orice altă persoană calificată, pentru a evita accidente.

🚫 Nu introduceți unitatea motorului în lichid.

⚠ Nu introduceți degetele în interiorul conurilor.

5 Nu folosiți degetele sau tacâmuri pentru a împinge alimentele – folosiți doar mânerul de apăsare.

6 Nu folosiți aparatul în niciun alt scop decât cel descris în aceste instrucțiuni.

7 Nu operați aparatul dacă este stricat sau nu funcționează corect.

8 Nu lăsați motorul să funcționeze continuu mai mult de 2 minute, se poate supraîncălzi. După 2 minute, opriți aparatul pentru cel puțin 2 minute, pentru a-și reveni.

exclusiv pentru uz casnic

👁 ASAMBLARE

1 Opriți aparatul (○) și scoateți-l din priză.

2 Țineți tubul și rotiți unitatea principală până când orificiul ajunge în partea de sus.

3 Coborâți unul dintre conuri în orificiu, până când face contact cu mecanismul.

4 Aliniați piulița inelară la închizătoarele-baionetă din orificiu.

5 Rotiți piulița inelară 10 mm în sensul opus acelor de ceasornic, pentru a bloca conul în unitatea principală.

6 Rotiți unitatea principală până când tubul este vertical.

7 Apoi rotiți-o 45° în sensul acelor de ceasornic, pentru a fixa închizătoarele-baionetă în unitatea motorului.

8 Rotiți-o 45° în sensul opus acelor de ceasornic pentru a o bloca.

👁 UTILIZAREA

9 Tăiați alimentele într-o formă care să încapă în tub (45x35 mm).

10 Băgați întrerupătorul în priză.

11 Mutați întrerupătorul: | pornit ○ oprit ◎ impuls

◎ În această poziție, întrerupătorul este prevăzut cu arc. Dacă îl eliberați, va reveni la ○.

12 Scoateți mânerul de apăsare și introduceți ingredientele în tub.

schite	5 răzătoare mică	10 mâner de apăsare
1 piuliță inelară	6 unitate principală	11 întrerupător
2 conuri	7 tub	12 unitate motor
3 feliator	8 con (spate)	 se poate spăla în mașina de spălat vase
4 răzătoare mare	9 închizătoare-baionetă	

13 Puneți la loc mânerul de apăsare și folosiți-l pentru a împinge ingredientele pe tub în jos.

DEZASAMBLARE

14 Opriți aparatul (○) și scoateți-l din priză.

15 Rotiți unitatea principală 45° în sensul opus acelor de ceasornic, pentru a debloca încuietoarele-baionetă, și scoateți-o de pe unitatea motorului.

16 Rotiți piulița inelară 10 mm în sensul acelor de ceasornic, pentru a o debloca, și ridicați-o de pe vas.

17 Înclinați unitatea principală în sus, conul va cădea.

BLOCARE

18 Opriți aparatul (○) și scoateți-l din priză.

* Scoateți aparatul, curățați-l, asamblați-l și reluați operațiunea.

ÎNGRIJIRE ȘI ÎNTREȚINERE

19 Opriți aparatul (○) și scoateți-l din priză.

20 Ștergeți exteriorul unității motorului cu o cârpă umedă curată.

21 Spălați părțile mobile cu apă caldă cu detergent, clătiți bine, scurgeți și lăsați la uscat.

 Puteți spăla aceste componente în mașina de spălat vase.

22 Mediul extrem din interiorul mașinii de spălat vase poate afecta suprafețele.

23 Va fi afectat doar aspectul acestora, nu va fi afectată funcționarea aparatului.

DEPOZITARE

24 Puteți depozita două dintre conuri în spațiile din spatele aparatului.

ZGOMOT

25 În cazul în care considerați că aparatul face prea mult zgomot, este posibil ca conul să se frece de piulița inelară.

26 Aplicați puțin ulei alimentar în interiorul piuliței inelare pentru a remedia problema.

PROTEJAREA MEDIULUI

Pentru a evita probleme de mediu și sănătate cauzate substanțele periculoase din aparatele electrice și electronice, aparatele marcate cu acest simbol nu trebuie aruncate direct la gunoi, ci trebuie recuperate, refolosite sau reciclate.

Прочетете инструкциите, запазете ги и ги предавайте, ако предавате и уреда. Отстранете всички опаковки преди употреба.



ВАЖНИ ПРЕДПАЗНИ МЕРКИ

Следвайте основните мерки за безопасност, включително:

- 1 Този уред може да се ползва от хора с ограничени физически, сетивни или умствени възможности, или без опит и познания, ако са под надзора/инструктирани и осъзнават опасностите.
 - Децата не трябва да използват или да играят с уреда.
 - Дръжте уреда и кабела далеч от достъпа на деца.
- ▲ Неправилната употреба на уреда може да доведе до нараняване.
- 2 Изключете уреда от контакта преди сглобяване, разглобяване или почистване.
- 3 Не оставяйте уреда без наблюдение, докато е включен в контакта.
- 4 Ако кабелът е повреден, той трябва да се подмени от производителя, негов представител за сервизно обслужване или друго квалифицирано за тази цел лице, за да се избегне всякакъв риск.
 - ⊘ Не поставяйте задвижващия блок в течност.
 - ▲ Не поставяйте пръстите си в режещите елементи.
- 5 Не избутвайте храната в тръбата с пръсти или с прибори, а само с избутвача.
- 6 Не използвайте уреда за други цели, освен тези, описани в настоящите инструкции.
- 7 Не използвайте уреда, ако е повреден или не работи изрядно.
- 8 Не оставяйте двигателя да работи непрекъснато повече от две минути, може да прегрее. След 2 минути го изключвайте за най-малко 2 минути, да се възстанови.

само за домашна употреба

👁 СГЛОБЯВАНЕ

- 1 Изключете уреда (○) и го изключете от контакта.
- 2 Хванете тръбата и завъртете тялото, докато отворът застане най-отпред.
- 3 Сnižете режещите елементи в отвора, докато се включи в движение.
- 4 Изравнете пръстеновидната гайка с байонетните съединения на отвора.
- 5 Завъртете пръстеновидната гайка на 10 мм. обратно на часовниковата стрелка, докато режещият елемент щракне в тялото.
- 6 Завъртете тялото докато тръбата застане във вертикално положение.
- 7 А сега го завъртете на 45° в посока на часовниковата стрелка, за да закрепите байонетните съединения в задвижващия блок.
- 8 Завъртете го на 45° обратно на часовниковата стрелка, за да го заключите на място.

Илюстрации

1 пръстеновидна гайка	5 приставка за фино настъргване	11 ключ
2 режещи елементи	6 тяло	12 задвижващ блок
3 приставка за нарязване на шайби	7 тръба	 пригоден за миене в съдомиялна машина
4 приставка за едро настъргване	8 режещ елемент (заден)	
	9 байонетно съединение	
	10 избутвач	

👁 ПРИ УПОТРЕБА

- Нарежете храната във форма, която ще мине през тръбата (45x35 мм).
- Включете щепсела в захранващия контакт.
- Преместете ключа: вкл. изкл. импулсен режим
- В тази позиция, ключът е натоварен от пружина. Когато го пуснете, ще се върне на .
- Извадете избутвача и пуснете съставките в тръбата.
- Поставете пак избутвача и го използвайте, за да натискате леко съставките в тръбата.

👁 РАЗГЛОБЯВАНЕ

- Изключете уреда () и го изключете от контакта.
- Завъртете тялото на 45° в посока на часовниковата стрелка, за да освободите байонетните съединения и свалете задвижващия блок.
- Завъртете пръстеновидната гайка на 10 мм. в посока на часовниковата стрелка, за да я отключите, след което я повдигнете от тялото.
- Обърнете тялото нагоре, за да изпадне режещият елемент.

👁 ЗАПУШВАНЕ

- Изключете уреда () и го изключете от контакта.
- ✳ Демонтирайте уреда, почистете го, сглобете го и отново го включете.

👁 ГРИЖИ И ПОДДРЪЖКА

- Изключете уреда () и го изключете от контакта.
- Избършете външната част на задвижващия блок с чиста влажна кърпа.
- Мийте свалящите се части с топла сапунена вода, изплаквайте ги добре, отцеждайте и ги оставете да изсъхнат.

 Можете да измиете тези части в съдомиялна машина.

- Екстремната среда в миялната машина може да повреди повърхностните покрития на повърхностите.
- Могат да се получат само козметични наранявания, които няма да повлияят върху работата на уреда.

👁 СЪХРАНЕНИЕ

- Можете да държите два от режещите елементи в местата от задната част на уреда.

👁 ШУМ

- Ако уредът ви се стори прекалено шумен, възможно е режещият елемент да се втрива в пръстеновидната гайка.
- Малкото количество готварско олио в пръстеновидната гайка преди употреба би трябвало да поправи това.

 ОПАЗВАНЕ НА ОКОЛНАТА СРЕДА

За да се избегнат екологични и здравни проблеми поради наличие на опасни субстанции в електрическите и електронни стоки, уредите, обозначени с този символ, не трябва да се изхвърлят заедно с несортирани общински отпадъци, а следва да се върнат обратно, да се използват отново или рециклират.

👁️ أثناء الاستخدام

9 قم بقطع الطعام بالشكل الذي سيذهب للأنبوب (45x35 ملم).
10 ضع القابس في مقبس الطاقة.

11 حرك المفتاح:

| تشغيل

○ اطفاء

⊙ نبض

⊙ يعمل المفتاح بزنبك في هذا الموضع. وعند تركه سيعود إلى ○.

12 أخرج الدافعة وأسقط المكونات في الأنبوب.

13 استبدل الدافعة واستخدمها لدفع المكونات برفق إلى الأنبوب.

👁️ التفكيك

14 قم بإيقاف الجهاز ثم افصله.

15 أدر الجسم 45 درجة في اتجاه عقارب الساعة لفك تعشيق تجهيزات الحربة واسحب من وحدة الموتور.

16 أدر الصامولة الحلقية 10 ملم في اتجاه عقارب الساعة لفتحها وارفعا من الجسم.

17 اقلب الجسم لأعلى حتى يسقط القاطع.

👁️ الانحشار

18 قم بتفكيك الجهاز وتنظيفه وتجميعه وتشغيله من جديد.

👁️ محاذير وصيانة

19 قم بإيقاف الجهاز ثم افصله.

20 امسح السطح الخارجي لوحدة الموتور بقطعة قماش مبللة نظيفة.

21 اغسل الأجزاء القابلة للنقل في ماء صابوني دافئ واشطف وجفف.

🚫 ويمكنك غسل هذه الأجزاء في غسالة صحون.

22 يمكن أن تسبب الكاروتينات، الموجودة في العديد من الخضروات الأخرى والجزر، تلطيخاً شديداً. وقد يتعذر إزالة هذا التلطيخ. لا تقلق بخصوص ذلك، فلن تؤثر على تشغيل الجهاز.

23 قد يساعد حك البقع بزيت الطهي قبل الغسيل مباشرة.

24 قد يقلل تنظيف الأجزاء المتضررة في غسالة صحون من التلطيخ.

25 وإذا كنت تستخدم غسالة صحون، فسوف تؤثر البيئة القاسية داخل غسالة الصحون على التشطيبات السطحية.

26 يجب أن يكون التلف ظاهري فقط ولا يؤثر على عمل الجهاز.

👁️ التخزين

27 يمكنك تخزين قاطعين في المساحات الموجودة خلف الجهاز.

👁️ الضجيج

28 إذا وجدت ضجيجا بالجهاز فقد يكون القاطع يحتك بالصامولة الحلقية.

29 وضع قليل من زيت الطعام داخل الصامولة الحلقية قبل الاستخدام قد يحل هذه المشكلة.

رموز للتدوير / إعادة الاستخدام



من أجل تفادي مشاكل بيئية وخاصة بالصحة بالنظر للمواد المضرّة للأجهزة الإلكترونية والكهربائية، فلإن الأجهزة التي تحمل هذا الرمز يجب ايداعها فقط في مستودعات التدوير وإعادة الاستخدام.

10 الدافعة	5 مبشرة ناعمة	الرسومات
11 مفتاح	6 الجسم	1 صامولة حلقيّة
12 وحدة الموتور	7 أنبوب	2 القواطع
 خزانة غسالة الصحون	8 قاطع (خلفي)	3 الفاطمة
	9 تجهيزات الحربة	4 مبشرة خشنة

اقرأ التعليمات واحفظها في مكان آمن. في حالة اهداء الجهاز لشخص آخر ارفق معه التعليمات. يجب ازالة جميع الأغلفة قبل الاستعمال.

Ⓢ إجراءات أمان ضرورية

يجب اتخاذ اجراءات الأمان الأساسية التالية:

- 1 يمكن استخدام هذا الجهاز بواسطة الأشخاص ذوي القدرات الجسمانية أو الحسية أو العقلية المنخفضة أو عديمي الخبرة والمعرفة إذا تم الإشراف عليهم/تعليمهم ويفهمون المخاطر المعنية.
- يجب ألا يستخدم الأطفال الجهاز أو يعينوا به.
- اجعل الجهاز والكبل بعيدا عن متناول الأطفال.
- ⚠ يمكن أن يسبب إساءة استخدام الجهاز إصابات.
- 2 افصل الجهاز قبل تجميعه أو تفكيكه أو تنظيفه.
- 3 لا تترك الجهاز مهملا خلال اتصاله بالتيار.
- 4 إذا كان السلك متضررا فاطلب استبداله في الشركة المصنعة في مكتبها للبيع أو عن طريق مهنيّ محترف، لمنع أي حادث ممكن.
- Ⓢ لا تضع وحدة الموتور في سائل.
- ⚠ لا تضع أصابعك داخل القواطع.
- 5 لا تستخدم الأصابع أو أدوات المائدة لدفع الطعام إلى الأنبوب – استخدم الدافعة فقط.
- 6 لا تستخدم الجهاز لأغراض غير مقررة في التعليمات.
- 7 لا تستخدم الجهاز إذا كان تالفا أو لا يعمل بصورة صحيحة.
- 8 ل لا تستخدم الجهاز بشكل مستمر لأكثر من 2 دقائق. وبعد استخدامه لمدة 2 دقائق، اتركه يستريح لمدة 2 دقائق قبل مواصلة استخدامه.

للاستعمال المنزلي فقط

👁 التجميع

- 1 قم بإيقاف الجهاز ثم افصله.
- 2 أمسك الأنبوب وأدر الجسم إلى أن يصبح الثقب لأعلى.
- 3 قم بتنزيل أحد القواطع في الثقب إلى أن يعشق مع المحرك.
- 4 قم بمحاذاة الصامولة الحلقيّة مع تجهيزات الحربة على الثقب.
- 5 أدر الصامولة الحلقيّة 10 ملم عكس اتجاه عقارب الساعة لتثبيت القاطع في الجسم.
- 6 أدر الجسم إلى أن يصبح الأنبوب عموديا.
- 7 أدره الآن 45 درجة في اتجاه عقارب الساعة لتعشيق تجهيزات الحربة داخل وحدة الموتور.
- 8 أدره 45 درجة عكس اتجاه عقارب الساعة لتثبيته في مكانه.

20345-56 220-240V~50/60Hz 150Watts

20345-56 220-240B~50/60Гц 150 Вт

552-448