

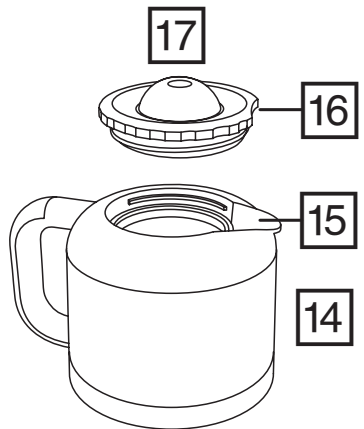

# Russell Hobbs

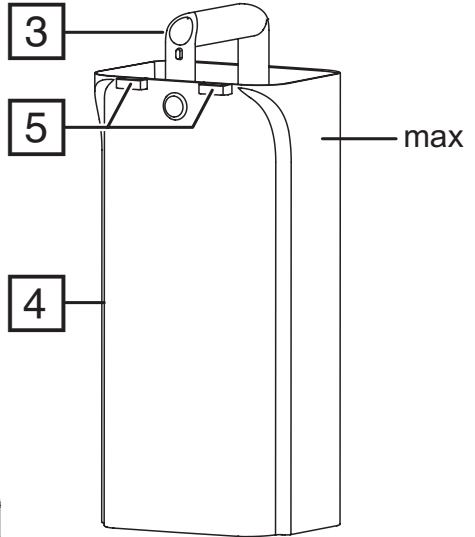

instructions	3	pokyny (Čeština)	39
Bedienungsanleitung	7	pokyny (Slovenčina)	43
mode d'emploi	9	instrukcja	45
instructies	13	upute	49
istruzioni per l'uso	15	navodila	51
instrucciones	19	οδηγίες	55
instruções	21	utasítások	57
brugsanvisning	25	talimatlar	61
bruksanvisning (Svenska)	27	instruções	63
bruksanvisning (Norsk)	31	инструкции (Български)	67
käyttöohjeet	33	تعليمات للاستخدام	69
инструкции (Русский)	37		

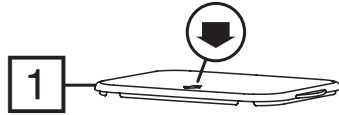
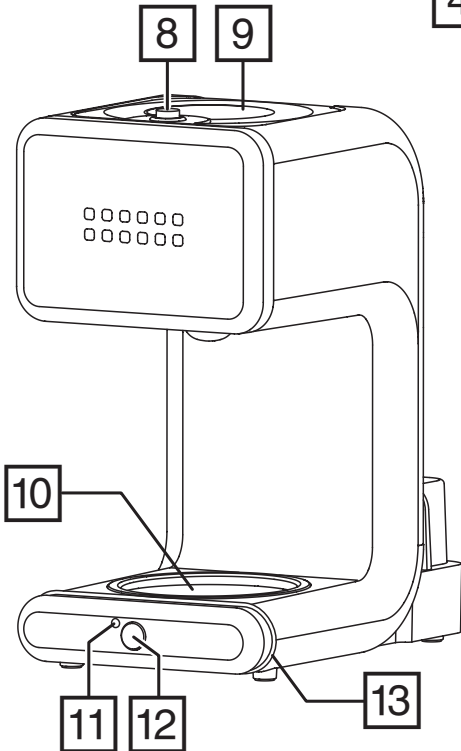
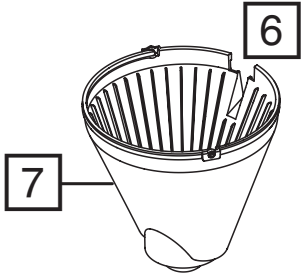
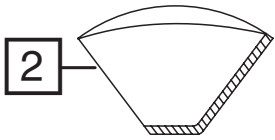

Read the instructions, keep them safe, pass them on if you pass the appliance on. Remove all packaging before use.

## IMPORTANT SAFEGUARDS

Follow basic safety precautions, including:

This appliance can be used by children aged from 8 years and above and persons with reduced physical, sensory or mental capabilities or lack of experience and knowledge if they have been supervised/instructed and understand the hazards involved.

Children shall not play with the appliance.

Cleaning and user maintenance shall not be done by children unless they are older than 8 and supervised.

Keep the appliance and cable out of reach of children under 8 years.

Misuse of the appliance may cause injury.

 The surfaces of the appliance will get hot. Residual heat will keep the surfaces hot after use.

Don't immerse the appliance in liquid.

If the cable is damaged, it must be replaced by the manufacturer, its service agent, or someone similarly qualified, to avoid hazard.

- Sit the appliance on a stable, level, heat-resistant surface.
- Keep the appliance and cable away from the edges of worktops.
- Don't use accessories or attachments other than those we supply.
- Don't use the appliance for any purpose other than those described in these instructions.
- Don't use the appliance if it's damaged or malfunctions.

## HOUSEHOLD USE ONLY

### DIAGRAMS

- |                                   |   |
|-----------------------------------|---|
| 1. reservoir lid                  | 10. rest  |
| 2. paper filter #4 (not supplied) | 11. power light   |
| 3. handle                         | 12. button  |
| 4. reservoir                      | 13. status light  |
| 5. catches                        | 14. carafe  |
| 6. slot                           | 15. spout   |
| 7. filter holder                  | 16. indent  |
| 8. lid lock                       | 17. lid   |
| 9. lid                            |  dishwasher – top rack |

### BEFORE USING FOR THE FIRST TIME

- Fill the reservoir to the max mark, and run the appliance without coffee.
- Let it cool, discard the water, then use it normally.

### DESCALE REGULARLY

Descale the appliance at least monthly with a proprietary descaler. Follow the instructions on the package of descaler.

Products returned under guarantee with faults due to scale will be subject to a repair charge.

### THE CARAFE IS INSULATED

This means you can enjoy fresh, hot coffee anywhere in the home or garden.

1. To close the carafe lid, turn it fully clockwise.
2. The indent will be aligned with .
3. It should be in this position while the carafe is sitting on the rest, or being carried.

4. To pour, remove the carafe from the rest and turn the lid 90° to align the indent with the spout.
5. Close the lid after pouring.
6. To remove the lid, turn it 1 full turn from the closed position.
7. The indent will be aligned with ▲.
8. To replace the lid, align the indent with ▲, fit the lid to the carafe, then turn it fully clockwise.
9. The indent will be aligned with ▲.
10. Rinse the carafe with hot water, to prewarm it, so it doesn't take heat from the coffee.

## FILLING

1. Remove the carafe from the rest.
2. Lift the lid off the reservoir.
3. Fill the reservoir with the exact amount of water required.
4. Replace the reservoir lid.
5. The arrow ▲ on the lid must point towards the appliance.
6. Alternatively, you may lift the reservoir off the appliance, fill it in the kitchen, and carry it back to the appliance.
7. To refit the reservoir hook the catches on the top of the reservoir over the tabs on the body of the appliance. Next, press the reservoir down as far as it will go until it is fully seated on the appliance. Failure to do this may cause the appliance to switch off before the brew cycle is complete.
8. Press the lid lock to open the lid.
9. Open up a #4 paper filter, and put it into the filter holder.
10. Put 6g (1 rounded teaspoon) of filter-ground coffee into the filter for each cup of water.
11. Close the lid, and press down to lock it.
12. Replace the carafe on the rest.

## MAKING COFFEE

1. Put the plug into the power socket.
2. The power light will glow as long as the appliance is connected to the electricity supply.
3. Press and release the button.
4. Shortly afterwards, coffee will start to drip into the carafe.
5. The status light will change colour to show how fresh the coffee is.

Blue (flashing)	Brewing
Green	0-15 minutes since brewing
Purple	15-30 minutes since brewing
Red	30-40 minutes since brewing

6. About 40 minutes after brewing finishes, the appliance will shut down.
7. After about 40 minutes, chemical changes will affect the taste of the coffee.

## A QUICK CUP

You can remove the carafe at any time. To prevent the filter holder overflowing, replace the carafe on the rest within about 20 seconds.

## CARE AND MAINTENANCE

1. Unplug the appliance and let it cool.
2. Press the lid lock to open the lid.
3. Tip the contents of the filter holder into the bin.
4. Hand wash the carafe and filter holder.
5. Wipe all surfaces with a clean damp cloth.
6. Turn the filter holder to bring the slot in its rim towards the lid, then lower the filter holder back into the coffee maker.
7. Close the lid, and press down to lock it.
-  You may wash these parts in the top rack of a dishwasher.
8. If you use a dishwasher, the harsh environment inside the dishwasher will affect the surface finishes.
9. The damage should be cosmetic only, and should not affect the operation of the appliance.



## **ENVIRONMENTAL PROTECTION**

To avoid environmental and health problems due to hazardous substances in electrical and electronic goods, appliances marked with this symbol mustn't be disposed of with unsorted municipal waste, but recovered, reused, or recycled.



**instructions** – more detailed instructions are available on our website:  
<http://www.russellhobbs.com/ifu/550981>

Lesen Sie die Anleitung, bewahren Sie sie auf und falls Sie das Gerät an Dritte abgeben, geben Sie auch die Anleitung mit. Entfernen Sie die Verpackung vollständig, bevor Sie das Gerät einschalten.

## **WICHTIGE SICHERHEITSHINWEISE**

Beachten Sie bitte folgende grundlegende Vorsichtsmaßnahmen:

Dieses Gerät ist für die Nutzung von Kindern ab 8 Jahren und älter sowie von Personen mit eingeschränkten physischen, sensorischen oder geistigen Fähigkeiten oder Mangel an Erfahrung und Wissen geeignet, wenn ihnen die Handhabung erklärt wurde/ sie dabei beaufsichtigt werden und ihnen die damit verbundenen Gefahren bewusst sind. Kinder dürfen nicht mit dem Gerät spielen.

Reinigung und Benutzerwartung dürfen nicht von Kindern durchgeführt werden, es sei denn sie sind älter als 8 Jahre und werden dabei beaufsichtigt.

Bewahren Sie das Gerät und das Kabel außer Reichweite von Kindern unter 8 Jahren auf.

Bei nicht ordnungsgemäßigem Gebrauch kann es zu Verletzungen kommen.

 Die Oberfläche des Geräts erhitzt sich. Die Restwärme hält die Oberfläche nach dem Gebrauch warm.

Tauchen Sie das Gerät nicht in Flüssigkeiten.

Weist das Kabel Beschädigungen auf, muss es vom Hersteller, einer Wartungsververtretung des Herstellers oder einer qualifizierten Fachkraft ersetzt werden, um eine mögliche Gefährdung auszuschließen.

- Gerät auf eine stabile, ebene, hitzefeste Oberfläche stellen.
- Achten Sie darauf, dass sich Gerät und Kabel nicht am Rand von Arbeitsflächen befinden.
- Bitte keine Zubehörteile oder Aufsätze verwenden, die nicht von uns geliefert wurden.
- Benutzen Sie das Gerät ausschließlich zu den in diesen Anweisungen beschriebenen Zwecken.
- Benutzen Sie das Gerät keinesfalls, wenn es beschädigt ist oder Fehlfunktionen zeigt.

## **NUR FÜR DEN GEBRAUCH IM HAUSHALT GEEIGNET**

### **ZEICHNUNGEN**

- |   |  |
|---|--|
| 1. Wassertankdeckel                       | 10. Sockel   |
| 2. Papierfilter Größe 4 (nicht enthalten) | 11. An-/Aus-Lampe  |
| 3. Griff                                  | 12. Taste  |
| 4. Wassertank                             | 13. Statusleuchte  |
| 5. Einrastelemente                        | 14. Kanne  |
| 6. Auslassung                             | 15. Tülle  |
| 7. Filterhalter                           | 16. Aussparung   |
| 8. Öffnungstaste                          | 17. Deckel   |
| 9. Deckel                                 |  Spülmaschine – oberes Fach |

### **VOR ERSTMALIGEM GEBRAUCH**

- Füllen Sie den Tank bis zur max Markierung, und lassen Sie das Gerät ohne Kaffee laufen.
- Lassen Sie es abkühlen, gießen Sie das Wasser aus, und benutzen Sie das Gerät jetzt normal.

### **DAS GERÄT REGELMÄSSIG ENTKALKEN**

Entkalken Sie das Gerät mindestens einmal im Monat mit einem Markenentkalker. Beachten Sie die Anleitungen, die sich auf der Verpackung des Entkalkers befinden.

Bei Produkten, die im Garantiezeitraum aufgrund von Mängeln zurückgegeben werden, die auf Kalkablagerungen zurückzuführen sind, wird eine Reparaturgebühr in Rechnung gestellt.

**ES HANDELT SICH UM EINE THERMOKANNE.** Das heißt, Sie können frischen heißen Kaffee egal wo Zuhause oder in Ihrem Garten genießen.

1. Um den Deckel der Kanne zu schließen, drehen Sie diesen einmal ganz im Uhrzeigersinn.
2. Die Aussparung ist nun am ▲ Symbol ausgerichtet.
3. Ändern Sie die Position nicht, solange sich die Kanne auf dem Sockel befindet oder bewegt wird.
4. Nehmen Sie die Kanne zum Einschenken vom Sockel und drehen Sie den Deckel um 90°, bis Aussparung und Tülle aufeinander ausgerichtet sind.
5. Drehen Sie den Deckel anschließend wieder zu.
6. Um den Deckel abzunehmen, drehen Sie ihn aus der geschlossenen Position heraus einmal ganz herum.
7. Die Aussparung ist nun am ▲ Symbol ausgerichtet.
8. Um den Deckel wieder aufzusetzen, richten Sie die Aussparung am ▲ Symbol aus, setzen Sie den Deckel auf die Kanne und drehen Sie diesen einmal ganz im Uhrzeigersinn herum.
9. Die Aussparung ist nun am ▲ Symbol ausgerichtet.
10. Spülen Sie die Kanne mit heißem Wasser aus, um sie vorzuwärmen damit sie dem Kaffee keine Wärme entzieht.

## AUFFÜLLEN

1. Nehmen Sie die Kanne vom Sockel.
2. Nehmen Sie den Deckel vom Wassertank ab
3. Füllen Sie den Wassertank mit der genau benötigten Wassermenge.
4. Wassertankdeckel wieder aufsetzen.
5. Der Pfeil ▲ auf dem Deckel muss auf das Gerät zeigen.
6. Alternativ können Sie den Behälter des Gerätes herausheben, ihn in der Küche befüllen und ihn zurück zum Gerät bringen.
7. Um den Wassertank wieder einzusetzen, hängen Sie die Clips oben am Wassertank in die Laschen am Gehäuse ein. Drücken Sie den Wassertank anschließend so weit wie möglich nach unten, bis er fest im Gerät sitzt. Fehlerhaftes Einsetzen kann dazu führen, dass der Kochvorgang vorzeitig abgebrochen wird.
8. Zum Öffnen des Deckels drücken Sie die Öffnungstaste nach unten.
9. Öffnen Sie einen Papierfilter Größe 4 und legen Sie ihn in den Filterhalter.
10. Füllen Sie für jeweils eine Tasse Wasser 6 g (1 gehäufte Teelöffel) gemahlene Kaffee in das Sieb.
11. Deckel zum Verriegeln nach unten drücken.
12. Setzen Sie die Kanne wieder auf den Sockel.

## KAFFEE KOCHEN

1. Gerätenetzstecker in die Steckdose stecken.
2. Die Kontroll-Lampe leuchtet, solange das Gerät an die Stromversorgung angeschlossen ist.
3. Die Taste drücken und loslassen.
4. Kurz danach tropft der Kaffee in die Kanne.
5. Die Statusleuchte ändert die Farbe und zeigt damit an, wie frisch der Kaffee ist.

blau (blinkend)	frisch gebrüht
grün	0-15 Minuten seit frisch gebrüht
lila	15-30 Minuten seit frisch gebrüht
rot	30-40 Minuten seit frisch gebrüht

6. Etwa 40 Minuten nach dem Ende des Kochvorgangs schaltet sich das Gerät aus.
7. Nach etwa 40 Minuten können chemische Veränderungen den Geschmack des Kaffees beeinträchtigen.

## EINE SCHNELLE TASSE

Sie können die Kanne jederzeit herausnehmen. Damit das Wasser im Filterhalter nicht überläuft, setzen Sie die Kanne innerhalb von 20 Sekunden wieder ein.

## PFLEGE UND INSTANDHALTUNG

1. Ziehen Sie den Netzstecker vom Strom und lassen Sie das Gerät abkühlen.
2. Zum Öffnen des Deckels drücken Sie die Öffnungstaste nach unten.
3. Schütten Sie den Inhalt in den Abfalleimer.
4. Waschen Sie die Kanne und den Filterhalter mit der Hand ab.
5. Alle Oberflächen mit einem sauberen, feuchten Tuch abwischen.
6. Drehen Sie den Filterhalter, um seine Führungsrille in ihre Position oberhalb der Kanne zu bringen, dann den Filterhalter zurück in die Kaffeemaschine absenken.
7. Deckel zum Verriegeln nach unten drücken.
-  Sie können diese Teile im oberen Fach des Geschirrspülers reinigen.
8. Bei Verwendung eines Geschirrspülers kann das raue Umfeld im Geschirrspüler die Oberflächenlackierung beschädigen.
9. Die Beschädigung ist nur kosmetisch und beeinträchtigt nicht die Funktion des Gerätes.



## UMWELTSCHUTZ

Auf Grund der in elektrischen und elektronischen Geräten verwendeten umwelt- und gesundheitsschädigenden Stoffe dürfen Geräte, die mit diesem Symbol gekennzeichnet sind, nicht über den normalen Hausmüll entsorgt werden, sondern müssen wiederaufbereitet, wiederverwertet oder recycelt werden.



**Bedienungsanleitung** – Eine ausführlichere Anleitung finden Sie auf unserer Website:  
<http://www.russellhobbs.com/ifu/550981>



Lisez les instructions, conservez-les et transférez-les si vous transférez l'appareil. Retirez tous les emballages avant utilisation.

## PRÉCAUTIONS IMPORTANTES

Suivez les précautions essentielles de sécurité, à savoir:

Cet appareil peut être utilisé par des enfants âgés de 8 ans et plus et par des personnes aux aptitudes physiques, sensorielles ou mentales réduites ou ne possédant pas l'expérience et les connaissances suffisantes, pour autant que ces personnes soient supervisées/aient reçu des instructions et soient conscientes des risques encourus.

Les enfants ne peuvent pas jouer avec l'appareil.

Le nettoyage et l'entretien par l'utilisateur ne doivent pas être effectués par des enfants, à moins qu'ils ne soient âgés de plus de 8 ans et qu'ils soient supervisés.

Tenez l'appareil et le câble hors de portée des enfants de moins de 8 ans.

Une utilisation inappropriée de l'appareil peut causer des blessures.

 Les surfaces de l'appareil vont s'échauffer. La chaleur résiduelle permet de maintenir les surfaces chaudes après utilisation.

Ne plongez pas l'appareil dans du liquide.

Si le câble est abîmé, vous devez le faire remplacer par le fabricant, un de ses techniciens agréés ou une personne également qualifiée, pour éviter tout danger.

- Posez l'appareil sur une surface stable, à niveau et résistante à la chaleur.
- Veillez à maintenir l'appareil et le câble à distance des bords du plan de travail.
- N'adaptez pas d'accessoires autres que ceux fournis.
- N'utilisez pas l'appareil à d'autres fins que celles décrites dans ce mode d'emploi.
- N'utilisez pas l'appareil s'il est endommagé ou s'il ne fonctionne pas correctement.

## POUR UN USAGE DOMESTIQUE UNIQUEMENT

### SCHÉMAS

- |                                     |  |
|-------------------------------------|--|
| 1. couvercle du réservoir           | 10. base   |
| 2. filtre en papier #4 (non fourni) | 11. voyant d'alimentation  |
| 3. poignée                          | 12. bouton   |
| 4. réservoir                        | 13. voyant de fonctionnement   |
| 5. fermeture                        | 14. verseuse   |
| 6. fente                            | 15. bec verseur  |
| 7. porte-filtre                     | 16. encoche  |
| 8. verrou du couvercle              | 17. couvercle  |
| 9. couvercle                        |  lave-vaisselle – grille supérieure |

### AVANT LA PREMIÈRE UTILISATION

- Remplissez le réservoir jusqu'au marquage max et mettez en route l'appareil sans café.
- Laissez l'appareil refroidir, videz l'eau, puis utilisez la cafetière normalement. Détartrez régulièrement. Détartrez l'appareil au moins une fois par mois avec un détartrant exclusif. Suivez les instructions sur l'emballage du détartrant.

La réparation de produits retournés sous garantie présentant des défauts liés au tartre sera payante.

### LA VERSEUSE EST ISOLÉE

Cela signifie que vous pouvez boire du café chaud et fraîchement préparé à tout endroit de la maison ou du jardin.

1. Pour fermer le couvercle de la verseuse, faites-le pivoter dans le sens horaire.
2. L'encoche doit être alignée avec .
3. Le couvercle doit être dans cette position lorsque la verseuse est déposée sur la base ou lorsqu'elle

est transportée.

4. Pour verser le café, retirez la verseuse de la base et faites pivoter le couvercle de 90° pour aligner l'encoche avec le bec verseur.
5. Fermez le couvercle après avoir versé le café.
6. Pour retirer le couvercle, faites-le pivoter complètement depuis la position de fermeture.
7. L'encoche doit être alignée avec ▲.
8. Pour remettre le couvercle en place, alignez l'encoche avec ▲, positionnez le couvercle sur la verseuse, puis faites-le pivoter complètement dans le sens horaire.
9. L'encoche doit être alignée avec ▲.
10. Rincez la verseuse avec de l'eau chaud pour rechauffer-la, ainsi il ne prend pas le chaud du café.

## REMPLISSAGE

1. Retirez la verseuse de la base.
2. Retirez le couvercle du réservoir.
3. Remplissez le réservoir avec la quantité exacte d'eau nécessaire.
4. Remplacez le couvercle du réservoir.
5. La flèche ▲ sur le couvercle doit être orientée vers l'appareil.
6. Au choix, vous pouvez retirer le réservoir d'eau de l'appareil, le remplir dans la cuisine et le fixer à nouveau sur l'appareil.
7. Pour remettre le réservoir en place, accrochez les loquets situés sur le haut du réservoir sur les onglets du corps de l'appareil. Ensuite, appuyez sur le réservoir aussi bas que possible jusqu'à ce qu'il soit bien en place sur l'appareil. Si vous ne réalisez pas cette opération, l'appareil pourrait s'éteindre avant que le cycle de préparation du café ne soit terminé.
8. Appuyez sur le verrou du couvercle pour ouvrir le couvercle.
9. Ouvrez un filtre n°4 et placez-le dans le support de filtre.
10. Versez 6 g (1 cuillère à thé bien remplie) de café filtre moulu dans le filtre pour chaque tasse d'eau.
11. Fermez le couvercle, et appuyez dessus pour le verrouiller.
12. Remettez la verseuse sur la base.

## PRÉPARATION DU CAFÉ

1. Branchez la prise sur le secteur.
2. Le voyant d'alimentation restera allumé tant que l'appareil sera connecté au réseau électrique.
3. Appuyez et relâchez le bouton.
4. Peu après, le café commence à couler dans la verseuse.
5. Le voyant de fonctionnement change de couleur pour indiquer le moment où le café a été préparé.

bleu (clignotant)	en cours de préparation
vert	0-15 minutes depuis la préparation du café
pourpre	15-30 minutes depuis la préparation du café
rouge	30-40 minutes depuis la préparation du café

6. L'appareil s'éteint environ 40 minutes après la fin de la préparation du café.
7. Après environ 40 minutes, des modifications chimiques altéreront le goût du café.

## UNE TASSE VITE FAIT

Vous pouvez retirer la verseuse à tout moment. Pour éviter le débordement du porte-filtre, remettez la verseuse à sa place dans les 20 secondes suivantes environ.

## SOINS ET ENTRETIEN

1. Débranchez l'appareil et laissez-le refroidir.
2. Appuyez sur le verrou du couvercle pour ouvrir le couvercle.
3. Videz le contenu du porte-filtre dans une poubelle.
4. Lavez à la main la verseuse et le porte-filtre.
5. Essuyez toutes les surfaces avec un tissu humide et propre.
6. Tournez le porte-filtre pour mettre les fentes dans leur couronne au-dessus du couvercle, ensuite abaissez de nouveau le porte-filtre dans la cafetière.

7. Fermez le couvercle, et appuyez dessus pour le verrouiller.
-  Vous pouvez laver ces pièces sur la grille supérieure du lave-vaisselle.
8. Toutefois, les conditions de lavage au lave-vaisselle affecteront la finition de la surface de l'appareil.
9. Cela affecte l'apparence de l'appareil, non pas son fonctionnement.



### **PROTECTION ENVIRONNEMENTALE**

Afin d'éviter des problèmes environnementaux ou de santé occasionnés par les substances dangereuses contenues dans les appareils électriques et électroniques, les appareils présentant ce symbole ne peuvent pas être éliminés avec les déchets ménagers, mais doivent faire l'objet d'une récupération sélective en vue de leur réutilisation ou recyclage.



**mode d'emploi** – des instructions plus détaillées sont disponibles sur notre site Web:  
<http://www.russellhobbs.com/ifu/550981>

Lees de instructies, bewaar ze goed en geef ze met het apparaat mee wanneer u deze aan een derde geeft. Verwijder alle verpakkingsmaterialen voor gebruik.

## **BELANGRIJKE VEILIGHEIDSMATREGELEN**

Volg de gebruikelijke veiligheidsmaatregelen, zoals:

Dit apparaat kan gebruikt worden door kinderen van 8 jaar en ouder en personen met verminderde lichamelijke, zintuiglijke en verstandelijke vaardigheden of die onvoldoende ervaring of kennis hebben, indien zij onder toezicht staan of goed geïnformeerd zijn en zij de risico's begrijpen.

Kinderen mogen niet met het apparaat spelen.

Schoonmaak en gebruikersonderhoud mag niet door kinderen uitgevoerd worden, tenzij ze ouder dan 8 zijn en onder toezicht staan.

Houd het apparaat en de kabel buiten het bereik van kinderen van jonger dan 8 jaar.

Verkeerd gebruik van het apparaat kan leiden tot letsels.

 De oppervlakken van het apparaat zullen heet worden. De restwarmte houdt na gebruik de oppervlakken warm.

Dompel het apparaat niet onder in vloeistof.

Indien het snoer beschadigd is, moet het door de fabrikant, een technicus of een ander deskundig persoon vervangen worden om eventuele risico's te vermijden.

- Zet het apparaat op een stabiele, vlakke, hittebestendige ondergrond.
- Houd het apparaat en de kabel weg van de randen van het werkoppervlak.
- Gebruik alleen de bijgeleverde toebehoren of hulpstukken.
- Gebruik het apparaat niet voor andere doeleinden dan degene die in deze gebruiksaanwijzing worden beschreven.
- Gebruik het apparaat niet bij beschadigingen of storingen.

## **UITSLUITEND VOOR HUISHOUELIJK GEBRUIK**

### **AFBEELDINGEN**

- |   |  |
|---|--|
| 1. reservoirdeksel                        | 10. rustpunt   |
| 2. papierfilter (nr.4) (niet meegeleverd) | 11. stroomlampje   |
| 3. handvat                                | 12. knop   |
| 4. reservoir                              | 13. statuslampje   |
| 5. haakjes                                | 14. koffiekant   |
| 6. sleuf                                  | 15. schenktuit   |
| 7. filterhouder                           | 16. inkeping   |
| 8. dekselvergrendeling                    | 17. deksel   |
| 9. deksel                                 |  vaatwasmachine – bovenste korf |

### **VOOR HET EERSTE GEBRUIK**

- Vul het reservoir tot het max teken en laat het apparaat doorlopen zonder koffie.
- Laat het afkoelen, gooi het water weg, en gebruik het dan normaal.

### **ONTKALK HET APPARAAT REGELMATIG**

Ontkalk het apparaat minstens één keer per maand met een geschikte ontkalker. Volg de instructies op de verpakking van de ontkalker.

Voor geretourneerde producten die onder de garantie vallen en waarbij defecten zijn opgetreden als gevolg van kalkaanslag, worden reparatiekosten in rekening gebracht.

## DE KOFFIEKAN IS GEÏSOLEER

Dat betekent dat u thuis en in de tuin overal van verse, hete koffie kunt genieten.

1. Draai het deksel van de koffiekkan helemaal rechtsonder om te sluiten.
2. De inkeping wordt uitgelijnd met ▲.
3. Deze moet zich in deze positie bevinden wanneer de koffiekkan op het rustpunt is geplaatst of wordt gedragen.
4. Haal de koffiekkan van het rustpunt en draai het deksel 90° om de inkeping op één lijn te brengen met de schenktuit en zo te kunnen gieten.
5. Sluit het deksel wanneer u klaar bent met gieten.
6. Als het deksel is gesloten, draait u het volledig rond om het te verwijderen.
7. De inkeping wordt uitgelijnd met ▲.
8. Om het deksel opnieuw te plaatsen, brengt u de inkeping op één lijn met ▲, plaatst u het deksel op de koffiekkan en draait u het helemaal rechtsonder.
9. De inkeping wordt uitgelijnd met ▲.
10. Spoel de koffiekkan met heet water om ze voor te verwarmen zodat ze de warmte van de koffie niet opneemt.

## VULLEN

1. Verwijder de koffiekkan van het rustpunt.
2. Neem het deksel van het reservoir.
3. Vul het waterreservoir met de exacte hoeveelheid water.
4. Plaats het reservoir deksel terug.
5. De pijl ▲ op het deksel moet naar het apparaat zijn gericht.
6. U kunt ook het reservoir uit de machine halen, het in de keuken vullen en dan terug in de machine zetten.
7. Om het reservoir weer te plaatsen, haakt u de haken op het reservoir over de lipjes op de behuizing van het apparaat. Vervolgens drukt u het reservoir zo ver mogelijk naar beneden tot het geheel op het apparaat geplaatst is. Als u dit niet doet, kan het apparaat uitschakelen voordat de cyclus voltooid is.
8. Druk op de dekselvergrendeling om het deksel te openen.
9. Open een papierfilter (nr.4) en plaats deze in de filterhouder.
10. Schep 6 g (1 volle koffielepel) filterkoffie per kopje water in de filter.
11. Sluit het deksel en druk het naar beneden om het te vergrendelen.
12. Vervang de koffiekkan op het rustpunt.

## KOFFIE ZETTEN

1. Steek de stekker in het stopcontact.
2. Het stroomlampje blijft branden zolang het apparaat is aangesloten op het elektriciteitsnet.
3. Druk de toets en laat los.
4. Kort daarna begint de koffie in de kan te druppen.
5. Het statuslampje verandert van kleur om te tonen hoe vers de koffie is.

blauw (knipperend)	aan het uitlopen
groen	0-15 minuten sinds het uitlopen
paars	15-30 minuten sinds het uitlopen
rood	30-40 minuten sinds het uitlopen

6. Ongeveer 40 minuten nadat de koffie volledig is uitgelopen, wordt het apparaat uitgeschakeld.
7. Na ongeveer 40 minuten beïnvloeden de chemische veranderingen de smaak van de koffie.

## VLUG EEN KOPJE

U kunt de koffiekkan op ieder moment verwijderen. Om te vermijden dat de filterhouder overloopt, plaatst u de koffiekkan opnieuw binnen ongeveer 20 seconden.

## ZORG EN ONDERHOUD

1. Verwijder de stekker uit het stopcontact en laat het apparaat afkoelen.
  2. Druk op de dekselvergrendeling om het deksel te openen.
  3. Gooi de inhoud van de filterhouder in de vuilnisbak.
  4. Was de koffiekan en filterhouder met de hand.
  5. Neem alle oppervlakken af met een schone vochtige doek.
  6. Draai de filterhouder zodat de gleuf in de rand van het deksel past, schuif de filterhouder dan terug op zijn plaats.
  7. Sluit het deksel en druk het naar beneden om het te vergrendelen.
-  Deze onderdelen mogen in de bovenste korf van een vaatwasmachine worden gewassen.
8. Wanneer u de vaatwasmachine gebruikt, zal dit de afwerking van de oppervlakten beïnvloeden.
  9. De schade is normaal uitsluitend esthetisch en heeft geen invloed op de werking van het apparaat.

## MILIEUBESCHERMING

Om milieu- en gezondheidsproblemen als gevolg van gevaarlijke stoffen in elektrische en elektronische producten te vermijden, mogen apparaten met dit symbool niet worden weggegooid met niet-gesorteerd gemeentelijk afval, maar moeten ze worden teruggewonnen, opnieuw gebruikt of gerecycled.



**instructies** – u vindt gedetailleerde instructies op onze website:  
<http://www.russellhobbs.com/ifu/550981>

Leggere le istruzioni e conservarle al sicuro. In caso di cessione dell'apparecchio ad altre persone, consegnare anche le istruzioni. Rimuovere tutto l'imballaggio prima dell'uso.

## NORME DI SICUREZZA IMPORTANTI

Osservare le precauzioni fondamentali di sicurezza e in particolare quanto segue:

L'apparecchio può essere utilizzato da bambini di almeno 8 anni e da persone con ridotte capacità fisiche, sensoriali o mentali o senza esperienza e conoscenza a condizione che vengano controllate/istruite e capiscano i pericoli in cui si può incorrere.

I bambini non devono giocare con l'apparecchio.

La pulizia e la manutenzione da parte dell'utente non devono essere effettuate da bambini di età inferiore agli 8 anni e sotto il controllo di un adulto.

Tenere l'apparecchio e il cavo fuori dalla portata dei bambini di età inferiore agli 8 anni.

L'uso errato dell'apparecchio può causare lesioni.

 Le superfici dell'apparecchio diventeranno calde. Il calore residuo mantiene le superfici calde dopo l'uso.

Non immergere l'apparecchio in sostanze liquide.

Se il cavo è danneggiato, farlo cambiare dal fabbricante, da un rivenditore autorizzato o da personale similmente qualificato, per evitare pericoli.

- Posizionare l'apparecchio su una superficie stabile, in piano e resistente al calore.
- Tenere apparecchio e cavo lontani dai bordi dei piani di lavoro.
- Montare sull'apparecchio solo gli accessori o gli elementi dati in dotazione.
- Non usare l'apparecchio per altri scopi se non quelli per i quali è stato progettato, di seguito descritti in questo manuale di istruzioni.
- Non usare l'apparecchio se è danneggiato o funziona male.

## SOLO PER USO DOMESTICO

### IMMAGINI

- |  |  |
|--|--|
| 1. coperchio del serbatoio                 | 10. supporto   |
| 2. filtro in carta n. 4 (non in dotazione) | 11. spia di accensione   |
| 3. manico                                  | 12. pulsante   |
| 4. serbatoio                               | 13. spia di stato  |
| 5. ganci                                   | 14. caraffa  |
| 6. fessura                                 | 15. beccuccio  |
| 7. porta filtro                            | 16. rientranza   |
| 8. blocco del coperchio                    | 17. coperchio  |
| 9. coperchio                               |  lavastoviglie - cestello superiore |

### PRIMA DI UTILIZZARE L'APPARECCHIO PER LA PRIMA VOLTA

- Riempire il serbatoio fino al segno max e attivare l'apparecchio senza caffè.
- Lasciar raffreddare l'apparecchio, gettare l'acqua e poi utilizzarlo normalmente.

### RMUOVERE LE INCROSTAZIONI CON REGOLARITÀ

Disincrostare l'apparecchio almeno una volta al mese con un anticalcare brevettato. Seguire le istruzioni riportate sulla confezione dell'anticalcare.

I prodotti ancora in garanzia mandati in riparazione con guasti dovuti alle incrostazioni saranno assogettati ad un addebito per la riparazione.

## LA CARAFFA E' COIBENTATA

Ciò significa che potete avere del caffè caldo come appena preparato sia in casa che in giardino.

1. Per chiudere il coperchio della caraffa, ruotarlo completamente in senso orario.
2. La rientranza sarà allineata con ▲.
3. Dovrebbe trovarsi in questa posizione mentre la caraffa è collocata sul supporto, o quando viene trasportata.
4. Per versare, rimuovere la caraffa dal supporto e ruotare il coperchio a 90° per allineare la rientranza con il beccuccio.
5. Chiudere il coperchio dopo aver versato il contenuto.
6. Per rimuovere il coperchio, fare compiere 1 giro completo dalla posizione di chiusura.
7. La rientranza sarà allineata con ▲.
8. Per rimontare il coperchio, allineare la rientranza con ▲, montare il coperchio alla caraffa, poi ruotarlo completamente in senso orario.
9. La rientranza sarà allineata con ▲.
10. Sciacquare la caraffa con acqua calda, per preriscaldarla, in modo da non farle prendere il calore dal caffè.

## RIEMPIMENTO

1. Togliere la caraffa dal supporto.
2. Sollevare il coperchio dal serbatoio.
3. Riempire il serbatoio con la quantità esatta di acqua richiesta.
4. Rimettere il coperchio di serbatoio.
5. La freccia ▲ sul coperchio deve essere puntata verso l'apparecchio.
6. In alternative, staccare il serbatoio dall'apparecchio, riempirlo e riposizionarlo sull'apparecchio.
7. Per rimontare il serbatoio, chiudere i ganci sulla parte superiore del serbatoio sopra le linguette sul corpo dell'apparecchio. Poi premere sul serbatoio fino a quando sarà saldamente posizionato sull'apparecchio. Il mancato rispetto di questa procedura può causare lo spegnimento dell'apparecchio prima del completamento del ciclo di infusione.
8. Premere il blocco del coperchio per aprirlo.
9. Aprire un filtro in carta formato 4 e metterlo nel porta filtro .
10. Mettere 6g (1 cucchiaino da tè abbondante) di caffè macinato per filtro nel filtro per ogni tazza di acqua.
11. Chiudere il coperchio, esercitando una leggera pressione sullo stesso.
12. Riposizionare la caraffa sul supporto.

## PREPARARE IL CAFFÈ

1. Inserire la spina nella presa di corrente.
2. La spia di "accesso" resterà illuminata fino a quando il dispositivo resterà collegato all'alimentazione elettrica.
3. Premere e rilasciare il pulsante.
4. Subito dopo, il caffè comincerà a scendere nella caraffa.
5. La spia di stato cambierà colore per indicare quanto è fresco il caffè.

blu (lampeggiante)	infusione
verde	0-15 minuti dall'infusione
porpora	15-30 minuti dall'infusione
rosso	30-40 minuti dall'infusione

6. Circa 40 minuti dopo la fine dell'erogazione, l'apparecchio si spegne.
7. Dopo circa 40 minuti, i cambiamenti chimici influiscono sul gusto del caffè.

## UNA TAZZA VELOCE

Si può rimuovere la caraffa in qualsiasi momento. Per evitare che il porta filtro strabocchi, riposizionare la caraffa entro 20 secondi circa.



## CURA E MANUTENZIONE

1. Scollegare l'apparecchio e lasciarlo raffreddare.
  2. Premere il blocco del coperchio per aprirlo.
  3. Buttare il contenuto del porta filtro nel cestino.
  4. Lavare a mano la caraffa e il porta filtro.
  5. Passare su tutte le superfici un panno pulito inumidito.
  6. Girare il contenitore filtro per portare la fessura sul bordo verso il coperchio, poi posizionare il contenitore filtro nella macchina del caffè.
  7. Chiudere il coperchio, esercitando una leggera pressione sullo stesso.
-  È possibile lavare queste parti nel cestello superiore della lavastoviglie.
8. Se si usa la lavastoviglie, l'ambiente estremo al suo interno altera le finiture superficiali.
  9. Il danno dovrebbe essere solo estetico e non dovrebbe modificare l'operatività dell'apparecchio.

## **PROTEZIONE AMBIENTALE**

Per evitare danni all'ambiente e alla salute causati da sostanze pericolose delle parti elettriche ed elettroniche, gli apparecchi contrassegnati da questo simbolo non devono essere smaltiti con i rifiuti non differenziati ma recuperati, riutilizzati o riciclati.



**Istruzioni per l'uso** – istruzioni più dettagliate sono disponibili sul nostro sito:  
<http://www.russellhobbs.com/ifu/550981>

Lea las instrucciones, guárdelas en un lugar seguro y, en caso de dar el aparato a otra persona, entréguelas también. Retire todo el embalaje antes de usar el aparato.

## **MEDIDAS DE SEGURIDAD IMPORTANTES**

Siga las precauciones básicas de seguridad, incluyendo:

Este aparato puede ser utilizado por niños mayores de 8 años y por personas con discapacidad física, mental o sensorial o sin experiencia en su manejo, siempre que sean supervisadas o guiadas por otra persona y comprendan los posibles riesgos.

Los niños no deben jugar con el aparato.

Los niños solo deben realizar tareas de limpieza y mantenimiento si son mayores de 8 años y están supervisados por un adulto.

Mantenga el aparato y el cable fuera del alcance de niños menores de 8 años.

El uso inadecuado del aparato puede ocasionar heridas.

⚠ Las superficies del aparato estarán calientes. El calor residual mantendrá las superficies calientes después de usar el aparato.

No sumerja el aparato en líquidos.

Si el cable está dañado, éste deberá ser cambiado por el fabricante, su agente de servicio, o alguien con cualificación similar para evitar peligro.

- Ponga el aparato en una superficie estable, nivelada y resistente al calor.
- Mantenga el aparato y el cable alejados de los bordes de la encimera.
- No ponga ningún otro acoplamiento o accesorio (recambio) que no haya sido adquirido del fabricante.
- No use el aparato para ningún fin distinto a los descritos en estas instrucciones.
- No use el aparato si está dañado o si no funciona bien.

## **SOLO PARA USO DOMÉSTICO**

### **ILUSTRACIONES**

- |                                      |   |
|--------------------------------------|---|
| 1. tapa del depósito                 | 10. soporte   |
| 2. filtro de papel n°4 (no incluido) | 11. luz de encendido  |
| 3. asa                               | 12. botón   |
| 4. depósito                          | 13. luz indicadora de estado  |
| 5. pestillos                         | 14. jarra   |
| 6. ranura                            | 15. pico  |
| 7. soporte del filtro                | 16. muesca  |
| 8. cierre de la tapa                 | 17. tapa  |
| 9. tapa                              |  lavavajillas – bandeja superior |

### **ANTES DE USAR POR PRIMERA VEZ**

- Llene el depósito hasta max y haga funcionar el aparato sin café.
- Déjelo enfriar, saque el agua y ya puede usarlo con normalidad.

### **DESESCAME REGULARMENTE**

Descalcifique el aparato al menos una vez al mes con un descalcificador de marca, siguiendo las instrucciones del envase del producto descalcificador.

Los productos en garantía que se devuelvan por acumulación de depósitos estarán sujetos al pago de la reparación.

### **AISLAMIENTO TÉRMICO DE LA JARRA**

1. El aislamiento térmico de la jarra le permitirá disfrutar de un café caliente y recién hecho en cualquier lugar de la casa o del jardín.

2. Para cerrar la tapa de la jarra, gírela completamente hacia la derecha.
3. La muesca quedará alineada con el símbolo ▲.
4. Deberá estar en esta posición mientras la jarra esté situada sobre el soporte o al trasladarla de un sitio a otro.
5. Para verter el contenido de la jarra, retírela del soporte y gire la tapa 90° para alinear la muesca con el pico.
6. Cierre la tapa después de verter el contenido.
7. Para retirar la tapa, gírela 1 vuelta completa a partir de la posición de cierre.
8. La muesca quedará alineada con el símbolo ▲.
9. Para volver a colocar la tapa, alinee la muesca con el símbolo ▲, encaje la tapa en la jarra y gírela completamente hacia la derecha.
10. La muesca quedará alineada con el símbolo ▲.
11. Vierta agua caliente en el termo para precalentarlo y que no absorba el calor del café.

## LLENADO

1. Retire la jarra del soporte.
2. Eleve la tapa del depósito.
3. Llene el depósito con la cantidad exacta requerida de agua.
4. Vuelva a poner la tapa del depósito.
5. La flecha ▲ de la tapa debe estar orientada hacia el aparato.
6. Alternativamente, puede levantar el depósito fuera del aparato, llenarlo en la cocina y volverlo a llevar hacia al aparato.
7. Para volver a colocar el depósito, encaje los ganchos en la parte superior del depósito, por encima de las lengüetas del cuerpo del aparato. A continuación, haga presión con el depósito hacia abajo hasta que se quede totalmente encajado en el aparato. Si no hace esto, puede provocar que el aparato se apague antes de que termine el ciclo de preparación.
8. Empuje el cierre de la tapa para abrir ésta.
9. Abra un filtro de papel del nº4 y colóquelo en el soporte del filtro.
10. Ponga en el filtro 6 gramos (una cucharilla rasa) de café molido por cada taza de agua.
11. Cierre la tapa y presione hacia abajo para fijarla.
12. Vuelva a colocar la jarra en el soporte.

## HACER CAFÉ

1. Enchufe el aparato a la corriente.
2. La luz de encendido brillará mientras el aparato esté conectado a la red eléctrica.
3. Pulse y suelte el botón.
4. Poco después empezará a gotear el café en la jarra.
5. La luz indicadora de estado irá cambiando de color para mostrar el tiempo transcurrido desde que se filtró el café.

azul (parpadeante)	filtrado
verde	0-15 minutos desde el filtrado
violeta	15-30 minutos desde el filtrado
rojo	30-40 minutos desde el filtrado

6. Pasados unos 40 minutos desde que el filtrado haya terminado, el aparato se apagará.
7. Pasados unos 40 minutos, el sabor del café se verá alterado por reacciones químicas..

## UNA TAZA RÁPIDA

Puede retirar la jarra en cualquier momento. Para evitar que el soporte del filtro rebose, vuelva a colocar la jarra al cabo de unos 20 segundos.

## CUIDADO Y MANTENIMIENTO

1. Desenchufe el aparato y deje que se enfríe.
2. Empuje el cierre de la tapa para abrir ésta.

3. Vierta el contenido del soporte del filtro en la basura.
4. Lave a mano la jarra y el soporte del filtro.
5. Limpie todas las superficies con un paño húmedo limpio.
6. Gire el soporte del filtro para llevar la ranura en su borde hacia la tapa, luego baje el soporte del filtro hacia la cafetera.
7. Cierre la tapa y presione hacia abajo para fijarla.
-  Lave estas piezas en la bandeja superior del lavavajillas.
8. Si usa el lavavajillas, las condiciones adversas durante el lavado pueden afectar a los acabados de las superficies del aparato.
9. El daño será solo estético y no debería afectar al funcionamiento del aparato.



### **PROTECCIÓN MEDIOAMBIENTAL**

Para evitar problemas medioambientales y de salud provocados por las sustancias peligrosas con que se fabrican los productos eléctricos y electrónicos, los aparatos con este símbolo no se deben desechar junto con el resto de residuos municipales, sino que se deben recuperar, reutilizar o reciclar.



**instrucciones** – en nuestra página web encontrará instrucciones más detalladas:  
<http://www.russellhobbs.com/ifu/550981>

Leia as instruções e guarde em lugar seguro. Forneça-as também caso venha a fornecer o aparelho a alguém. Retire todo o material de embalar antes da utilização.

## MEDIDAS DE PRECAUÇÃO IMPORTANTES

Siga as seguintes instruções básicas de segurança:

Este aparelho pode ser usado por crianças com idade de 8 anos ou superior e pessoas com capacidades físicas, sensoriais ou mentais reduzidas ou com falta de experiência e conhecimentos, desde que supervisionadas/instruídas e que compreendam os riscos envolvidos.

As crianças não devem brincar com o aparelho.

A limpeza e manutenção por parte do utilizador não deverão ser feitas por crianças a não ser que tenham mais de 8 anos e sejam supervisionadas.

Mantenha o aparelho e o cabo fora do alcance de crianças com menos de 8 anos.

Utilizar o aparelho incorretamente poderá resultar em ferimentos.

 As superfícies do aparelho aquecerão. O calor residual manterá as superfícies quentes após a utilização.

Não coloque o aparelho em líquidos.

Se o cabo estiver danificado, o fabricante, o seu agente de assistência técnica ou alguém igualmente qualificado deverá substituí-lo a fim de evitar acidentes.

- Coloque o aparelho numa superfície estável, plana, resistente ao calor.
- Mantenha o aparelho e o cabo afastados das extremidades de bancadas.
- Não utilize acessórios ou peças que não sejam fornecidos pela nossa empresa.
- Não utilize o aparelho para quaisquer outras finalidades senão as descritas nestas instruções.
- Não utilize o aparelho se estiver danificado ou defeituoso.

## APENAS PARA USO DOMÉSTICO

### ESQUEMAS

- |                                       |  |
|---------------------------------------|--|
| 1. tampa do depósito                  | 10. base   |
| 2. filtro de papel nº4 (não incluído) | 11. luz de ligação   |
| 3. asa                                | 12. botão  |
| 4. depósito                           | 13. luz indicadora de estado   |
| 5. pinos                              | 14. jarro  |
| 6. ranhura                            | 15. bico   |
| 7. porta filtro                       | 16. depressão  |
| 8. fecho da tampa                     | 17. tampa  |
| 9. tampa                              |  máquina de lavar loiça – prateleira superior |

### ANTES DE UTILIZAR PELA PRIMEIRA VEZ

- Encha o depósito até à marca “max”, e ponha o aparelho a funcionar sem café.
- Deixe arrefecer, deite a água fora e use o aparelho normalmente.

### O JARRO É ISOLADO

1. Isto significa que poderá desfrutar de café quente acabado de fazer em qualquer lado, no lar, ou no jardim.
2. Para fechar a tampa do jarro, rode-a totalmente para a direita.
3. A depressão deverá estar alinhada com ▲.
4. Deverá estar nesta posição enquanto o jarro estiver colocado sobre a base ou a ser movido.
5. Para verter, retire o jarro da base e rode a tampa 90° para alinhar a depressão com o bico.
6. Feche a tampa após verter.
7. Para retirar a tampa, rode-a totalmente a partir da posição bloqueada.
8. A depressão deverá estar alinhada com ▲.

9. Para voltar a colocar a tampa, alinhe a depressão com ▲, encaixe a tampa no jarro e rode-a totalmente para a direita.
10. A depressão deverá estar alinhada com ▲.
11. Enxagúe o termo com água quente para o aquecer de forma a não tirar calor ao café.

## ENCHER O DEPÓSITO

1. Retire o jarro da base.
2. Levante a tampa do depósito.
3. Encha o depósito com a quantidade exacta de água pretendida.
4. Volte a colocar a tampa do depósito.
5. A seta ▲ na tampa deverá apontar na direcção do aparelho.
6. Também pode retirar o depósito do aparelho, enchê-lo numa torneira e voltar a colocá-lo no aparelho.
7. Para voltar a encaixar o reservatório, enganche os fechos no topo do reservatório sobre as patilhas no corpo do aparelho. Em seguida, prima o reservatório para baixo até ao fim e certifique-se de que está completamente encaixado no aparelho. Uma instalação incorreta poderá fazer com que o aparelho se desligue antes de o ciclo de infusão estar concluído.
8. Pressione o fecho da tampa para abrir a tampa.
9. Abra um filtro de papel nº4 e coloque-o no porta filtro.
10. Coloque 6 g (uma colher de chá) de café moído no filtro para cada chávena de água.
11. Feche a tampa e pressione para baixo para a fechar.
12. Volte a colocar o jarro na base.

## FAZER CAFÉ

1. Ligue a ficha à tomada eléctrica.
2. A luz de ligação brilhara enquanto o aparelho se mantiver ligado à corrente eléctrica.
3. Pressione e solte o botão.
4. Logo a seguir, o café começa a gotejar para dentro do jarro.
5. A luz indicadora de estado mudará de cor para exibir o nível de frescura do café.

azul (a piscar)	infusão
verde	0-15 minutos desde o início da infusão
roxo	15-30 minutos desde o início da infusão
vermelho	30-40 minutos desde o início da infusão

6. Cerca de 40 minutos após a conclusão da infusão, o aparelho desligar-se-á.
7. Após cerca de 40 minutos, as alterações químicas começarão a afetar o sabor do café.

## UM CAFEZINHO RÁPIDO

Pode retirar o jarro a qualquer altura. Para evitar que o porta filtro transborde, volte a colocar o jarro dentro de cerca de 20 segundos.

## CUIDADOS E MANUTENÇÃO

1. Desligue o aparelho da corrente eléctrica e aguarde que arrefeça.
2. Pressione o fecho da tampa para abrir a tampa.
3. Despeje o conteúdo do porta-filtro no lixo.
4. Lave o jarro e o porta filtro à mão.
5. Limpe todas as superfícies com um pano limpo e húmido.
6. Coloque o porta-filtro de forma que a ranhura fique virada para a tampa, e volte a introduzi-lo no aparelho.
7. Feche a tampa e pressione para baixo para a fechar.
-  Poderá lavar estas peças na prateleira superior de uma máquina de lavar loiça.
8. Se utilizar uma máquina de lavar loiça, o ambiente agressivo no seu interior afectará o acabamento da superfície.
9. Os danos deveriam ser apenas cosméticos e não deveriam afectar o funcionamento do aparelho.



## **PROTEÇÃO AMBIENTAL**

Para evitar problemas ambientais e de saúde devido a substâncias perigosas contidas em equipamentos elétricos e eletrônicos, os aparelhos com este símbolo não deverão ser misturados com o lixo doméstico e sim recuperados, reutilizados ou reciclados.



**instruções** – instruções mais detalhadas no nosso website:  
<http://www.russellhobbs.com/ifu/550981>

Læs vejledningen og behold den til senere brug. Lad den følge med apparatet, hvis det overdrages til andre. Fjern al emballage før brug.

## **VIGTIGE SIKKERHEDSINSTRUKTIONER**

Følg altid de grundlæggende sikkerhedsregler, herunder:

Dette apparat kan anvendes af børn fra 8 år og derover og personer hvis fysiske, sansemæssige eller mentale evner er nedsat, eller personer uden den fornødne erfaring, hvis de er blevet instrueret/har været under opsyn og forstår de forbundne farer.

Børn må ikke lege med apparatet.

Rengøring og vedligeholdelse må ikke foretages af børn, medmindre de er over 8 år og holdes under opsyn.

Apparatet og ledningen skal holdes uden for rækkevidden af børn under 8 år.

Forket brug af apparatet kan forårsage tilskadekomst.

 Apparatets overflader kan blive meget varme. Eftervarme holder overfladerne varme efter brug.

Læg ikke apparatet i vand.

Hvis ledningen er beskadiget, skal den udskiftes af producenten, serviceværkstedet eller en tilsvarende kvalificeret fagmand, så eventuelle skader undgås.

- Anbring apparatet på et stabilt, plant og varmebestandigt underlag.
- Hold apparatet og ledningen væk fra køkkenbordets kanter.
- Anvend ikke andet tilbehør eller andre dele end de medfølgende.
- Anvend ikke apparatet til andre formål end dem, der er beskrevet i denne brugsanvisning.
- Undlad at anvende apparatet, hvis det er beskadiget eller ikke fungerer korrekt.

## **KUN TIL PRIVAT BRUG**

### **TEGNINGER**

- |                                       |   |
|---------------------------------------|---|
| 1. vandbeholderens låg                | 10. holder  |
| 2. kaffefilter nr. 4 (medfølger ikke) | 11. strømindikator  |
| 3. håndtag                            | 12. knap  |
| 4. vandbeholder                       | 13. statuslampe   |
| 5. hak                                | 14. kande   |
| 6. udskæring                          | 15. tud   |
| 7. filtertragt                        | 16. indhak  |
| 8. lågets lås                         | 17. låg   |
| 9. låg                                |  opvaskemaskine – øverste kurv |

### **FØR APPARATET TAGES I BRUG FØRSTE GANG**

- Fyld vandbeholderen op til "max", og køр maskinen igennem uden kaffe.
- Lad apparatet afkøle, kasser vandet, og anvend herefter apparatet som normalt.

### **APPARATET SKAL AFKALKES REGELMÆSSIGT**

Afkalk apparatet mindst én gang om måneden med en egnet kalkfjerner. Følg anvisningen på kalkfjernerens emballage.

Returnerede produkter, hvis defekter skyldes kalkaflejringer, repareres mod et gebyr.

### **KANDEN ER ISOLERET**

Det betyder, at du kan nyde frisk, varm kaffe hvor som helst i din bolig eller i haven.

1. Luk kandens låg ved at dreje det helt med uret.
2. Indhaket kommer til at stå ud for ▲.



3. Det skal stå i denne position, når kanden står på holderen, eller når kanden bæres.
4. For at skænke kaffe tages kanden af holderen og låget drejes 90°, så indhaket står ud for tuden.
5. Luk låget, når du er færdig med at skænke.
6. For at tage låget af skal det drejes 1 hel omgang fra lukket position.
7. Indhaket kommer til at stå ud for ▲.
8. For at sætte låget på igen skal indhaket stå ud for ▲. Sæt derefter låget på kanden, og drej det helt med uret.
9. Indhaket kommer til at stå ud for ▲.
10. Forvarm kanden ved at skylle den i varmt vand, så den ikke optager varme fra kaffen.

## OPFYLDNING

1. Tag kanden af holderen.
2. Tag låget af vandbeholderen.
3. Fyld vandbeholderen med præcis den mængde vand du behøver.
4. Sæt låget på vandbeholderen.
5. Pilen ▲ på låget skal pege hen imod apparatet.
6. Alternativt kan vandbeholderen tages af apparatet, fyldes i køkkenet og sættes tilbage på apparatet.
7. For at sætte reservoiret på igen skal du hægte grebene øverst på reservoiret ned over taperne på apparatets hoveddel. Tryk dernæst reservoiret så langt ned, det kan, indtil det hviler fuldstændigt på apparatet. Gøres dette ikke, kan det bevirke, at apparatet slukker, inden bryggecyklussen er færdig.
8. Tryk på lågets lås for at åbne det.
9. Åbn et papirfilter på #4 og sæt det ind i filtetrugten.
10. Put 6 g ( 1 dyb teskefuld) kværnet filterkaffe i filtret for hver kop vand.
11. Luk for låget og tryk ned for at låse det.
12. Sæt kanden tilbage på holderen.

## KAFFEBRYGNING

1. Sæt ledningen i stikkontakten.
2. Strømlampen lyser, så længe apparatet er tilsluttet strøm.
3. Tryk på knappen.
4. Hurtigt efter vil kaffen begynde at løbe ned i kanden.
5. Statuslampen vil skifte farve for at vise, hvor frisk kaffen er.

blå (blinkende)	brygger
grøn	0-15 minutter siden brygning
violet	15-30 minutter siden brygning
rød	30-40 minutter siden brygning

6. Cirka 40 minutter efter brygningen er færdig, slukker apparatet.
7. Efter cirka 40 minutter, vil kemiske reaktioner påvirke kaffens smag.

## EN HURTIG KOP

Det er muligt at fjerne kanden på et hvilket som helst tidspunkt. For at undgå, at vandet i filtertrugten flyder over, skal kanden sættes tilbage inden for cirka 20 sekunder.

## PLEJE OG VEDLIGEHOLDELSE

1. Tag apparatets stik ud og lad det køle af.
2. Tryk på lågets lås for at åbne det.
3. Hæld filtertrugten indhold i affaldsspanden.
4. Vask kande og filtertragt af i hånden.
5. Tør apparatets yderside af med en ren, fugtig klud.
6. Sæt filtertrugten i kaffemaskinen med udskæringen mod låget.
7. Luk for låget og tryk ned for at låse det.
8.  Disse dele kan vaskes i opvaskemaskinens øverste kurv.
9. De ekstreme forhold i opvaskemaskinen kan beskadige overfladebelægningen.
9. Der beskadiges kun udseendemæssigt og dette bør ikke påvirke apparatets drift.



## MILJØBESKYTTELSE

Elektriske og elektroniske apparater, der er mærket med dette symbol, kan indeholde farlige stoffer, og må ikke bortskaffes med husholdningsaffald, men skal afleveres på en dertil udpeget lokal genbrugsstation for at undgå skade på miljø og menneskers sundhed.



**brugsanvisning** – du finder en mere detaljeret vejledning på vores website:  
<http://www.russellhobbs.com/ifu/550981>

Läs bruksanvisningen och spara den för framtida bruk. Låt bruksanvisningen följa med om du överlåter apparaten. Ta bort allt förpackningsmaterial före användning.

## VIKTIGA SKYDDSÅTGÄRDER

Följ allmänna säkerhetsföreskrifter, däribland följande:

Denna apparat kan användas av barn från 8 års ålder och uppåt och av personer med nedsatt fysisk, sensorisk eller mental förmåga eller med bristande erfarenhet och kunskap, om personerna i fråga är under uppsikt och har fått anvisningar om hur apparaten fungerar och om de har förstått vilka risker som användningen kan medföra.

Barn ska inte leka med apparaten.

Rengöring och användarunderhåll ska inte utföras av barn, såvida de inte är över 8 år och är under uppsikt.

Håll apparat och elkabel utom räckhåll för barn under 8 år.

Felaktig användning av apparaten kan orsaka skada.

 Apparatens utsida blir varm. Eftervärmnen gör att utsidorna fortfarande är varma efter avslutad användning.

Sänk inte ned apparaten i någon vätska.

Om sladden är skadad måste den ersättas av tillverkaren, serviceombud eller någon med liknande kompetens för att undvika skaderisker.

- Ställ apparaten på en fast, jämn och värmetålig yta.
- Håll apparat och sladd borta från kanten på köksbänken.
- Använd bara tillbehör och övrig utrustning som företaget tillhandahåller.
- Använd inte apparaten för några andra ändamål än sådana som beskrivs i denna bruksanvisning.
- Använd inte apparaten om den är skadad eller fungerar dåligt.

## ENDAST FÖR HUSHÅLLSBRUK

### BILDER

- |   |   |
|---|---|
| 1. lock till vattenbehållare                | 10. ställ   |
| 2. pappersfilter storlek 4 (medföljer inte) | 11. indikatorlampa  |
| 3. handtag                                  | 12. knapp   |
| 4. vattenbehållare                          | 13. statuslampa   |
| 5. hakar                                    | 14. kaffekanna  |
| 6. skåra                                    | 15. pip   |
| 7. filterhållare                            | 16. inskärning  |
| 8. locklås                                  | 17. lock  |
| 9. lock                                     |  kan diskas i diskmaskinens överkorg |

### FÖRE FÖRSTA ANVÄNDNINGEN

- Fyll vattenbehållaren till markeringen (max) för maximal nivå (max) och kör apparaten utan kaffe.
- Låt den svalna, håll ut vattnet och använd den sedan på vanligt sätt.

### AVKALKA REGELBUNDET

Avkalka apparaten minst en gång i månaden. Använd ett avkalkningsmedel som är speciellt tillverkat för ändamålet och följ instruktionerna på förpackningen.

Produkter med gällande garanti som returneras på grund av något fel orsakat av kalkavlagringar kommer att påläggas reparationsavgift.

### KAFFEKANNAN ÄR ISOLERAD

1. Det betyder att kaffet håller sig varmt och nybryggt länge och du kan välja att dricka det var du vill, inomhus eller i trädgården.

2. Stäng locket till kaffekannan genom att vrida det ett helt varv medurs.
3. Inskärningen kommer då att vara riktad mot symbolen ▲.
4. Se till att locket är stängt enligt anvisningarna när kaffekannan står i stället eller flyttas.
5. Lyft upp kaffekannan från stället och vrid locket 90° för att rikta inskrifningen mot pipen. Håll sedan upp kaffet.
6. Stäng locket när du har hållt upp kaffet.
7. Ta bort locket genom att vrida det ett helt varv från stängt läge.
8. Inskärningen kommer då att vara riktad mot symbolen ▲.
9. Sätt tillbaka locket genom att rikta inskrifningen mot ▲, sätt locket på kaffekannan och vrid det sedan ett helt varv medurs.
10. Inskärningen kommer då att vara riktad mot symbolen ▲.
11. Skölj kaffekannan med hett vatten och förvärm så att kaffet inte går miste om någon värme.

## FYLLA PÅ VATTEN

1. Flytta kaffekannan från stället
2. Lyft av vattenbehållarens lock.
3. Fyll vattenbehållaren med precis så mycket vatten som behövs.
4. Sätt tillbaka vattenbehållarens lock.
5. Pilen ▲ på locket ska peka i riktning mot apparaten.
6. Man kan också lyfta bort behållaren från apparaten, fylla på den i köket och sedan sätta tillbaka den på kaffebyggaren.
7. För att sätta tillbaka behållaren, fäst hakarna som finns överst på behållaren över flikarna på apparaten. Tryck sedan ned behållaren så långt det går tills den sitter fast ordentligt på apparaten. Om man inte gör det kan apparaten stängas av innan bryggningen har avslutats.
8. Öppna locket genom att trycka på locklåset.
9. Veckla upp ett pappersfilter i storlek 4 och sätt det i filterhållaren.
10. Lägg 6 g (cirka en tesked) filtermalet kaffe i filtret för varje kopp vatten.
11. Stäng locket och lås det genom att trycka ned det.
12. Sätta tillbaka kaffekannan på stället.

## BRYGGA KAFFE

1. Sätt stickproppen i väggkontakten.
2. Strömlampan lyser så länge som apparaten är ansluten till elnätet.
3. Tryck in och släpp upp knappen.
4. Efter en liten stund börjar kaffet droppa ned i kaffekannan.
5. Statuslampan kommer att ändra färg beroende på hur nybryggt kaffet är.

blå (blinkande)	bryggning
grön	0 -15 minuter efter bryggning
lila	15 -30 minuter efter bryggning
röd	30 -40 minuter efter bryggning

6. Cirka 40 minuter efter att bryggningen är klar stängs apparaten av.
7. Efter cirka 40 minuter kommer kemiska förändringar att påverka kaffesmaken negativt.
- 8.

## EN KOPP – SNABBT

Man kan närsomhelst ta bort kaffekannan. Sätt tillbaka kaffekannan inom cirka 20 sekunder så att filterhållaren inte rinner över.

## SKÖTSEL OCH UNDERHÅLL

1. Dra ur sladden till apparaten och låt apparaten svalna.
2. Öppna locket genom att trycka på locklåset.
3. Håll filterinnehållet i soporna och inte i avloppet.
4. Diska kaffekannan och filterhållaren för hand.

5. Torka av alla ytor med en ren och fuktig trasa.
  6. Sätt tillbaka filterhållaren i kaffebryggaren med falsen mot locket.
  7. Stäng locket och lås det genom att trycka ned det.
-  Dessa delar kan diskas i diskmaskinens överkorg.
8. Apparatens ytbehandling kan skadas om man använder diskmaskin.
  9. Detta kan endast eventuellt medföra ytlig påverkan som inte inverkar på apparatens funktion.



## MILJÖSKYDD

För att undvika miljö- och hälsoproblem som beror på farliga ämnen i elektriska och elektroniska produkter får inte apparater som är märkta med denna symbol kastas tillsammans med osorterat hushållsavfall utan de ska tillvaratagas, återanvändas eller återvinnas.



**bruksanvisning** – mer detaljerade instruktioner finns på vår webbsida:  
<http://www.russellhobbs.com/ifu/550981>

Les instruksjonene, oppbevar dem på et trygt sted, og send de med apparatet hvis du gir det videre. Fjern all emballasje før bruk.

## **VIKTIG SIKKERHETSTILTAK**

Følg sikkerhetsinstruksene, inkludert

Dette apparatet kan brukes av barn fra åtte år og personer med nedsatte fysiske, sansende eller mentale evner eller manglende erfaring eller kunnskap hvis slike personer har fått opplæring eller blir holdt under oppsyn og forstår farene som er tilknyttet bruken av apparatet.

Barn skal ikke leke med apparatet.

Rengjøring og vedlikehold skal ikke utføres av barn med mindre de er over åtte år og holdes under oppsyn.

Hold apparatet og ledningen utilgjengelig for barn under åtte år.

Feil bruk av apparatet kan føre til skader.

 Apparatets overflater vil bli varme. Restvarmen vil holde overflatene varme etter bruk.

Ikke senk apparatet ned i væske.

Hvis kableen er skadet så må den bli erstattet av fabrikanten, servicekontoret eller andre som er kvalifiserte for å unngå fare.

- Sett apparatet på en stabil, flat og varmeherdet overflate.
- Hold apparatet og kableen vekk fra kanten på benkeplaten.
- Ikke bruk tilleggsutstyr eller annet utstyr annet enn de vi leverer.
- Ikke bruk apparatet til andre formål enn det som beskrives i disse instruksene.
- Ikke bruk apparatet hvis det er skadet eller har mangler.

## **KUN FOR BRUK I HJEMMET**

### **FIGURER**

- |                                     |   |
|-------------------------------------|---|
| 1. beholderdeksel                   | 10. plate   |
| 2. papirfilter #4 (følger ikke med) | 11. powerlampe  |
| 3. håndtak                          | 12. knapp   |
| 4. beholder                         | 13. statuslampe   |
| 5. grep                             | 14. kanne   |
| 6. sprekk                           | 15. tut   |
| 7. filterholder                     | 16. hakk  |
| 8. deksellås                        | 17. lokk  |
| 9. deksel                           |  oppvaskmaskin – øverste hylle |

### **FØR FØRSTEGANGSBRUK**

- Fyll vannbeholderen til max merket og kjør apparatet uten kaffe.
- La den kjøle ned, tøm ut vannet og bruk den normal.

### **AVKALK REGELMESSIG**

Avkalk apparatet minst en gang i måneden med et egnet avkalkingsmiddel. Følg instruksjonene på pakken med avkalkingsmiddelet.

Produkter som returneres under garanti med feil forårsaket av kalk vil få reparasjonskostnader.

### **KARAFFELEN ER EN SELVSTENDIG ENHET**

Dette betyr at du kan nyte fersk, varm kaffe når som helst hjemme eller i hagen.

1. For å lukke karaffellokket må du skru det fullstendig mot høyre.
2. Hakket vil være på linje med .
3. Det skal være i denne posisjonen når karaffelen står på platen eller bæres.

4. For å helle fjerner du karaffelen fra platen og vrir lokket 90° for å sette hakket på linje med tuten.
5. Lukk lokket etter helling.
6. For å fjerne lokket vrir du det én hel omdreining fra lukket posisjon.
7. Hakket vil være på linje med ▲.
8. For å sette lokket på igjen justerer du hakket med ▲, setter lokket på karaffelen, og vrir det så helt mot høyre.
9. Hakket vil være på linje med ▲.
10. Skyll kannen med varmt vann for forvarming så den ikke tar varme fra kaffen.

## FYLLING

1. Ta karaffelen vekk fra platen.
2. Løft dekselet fra beholderen.
3. Fyll vannbeholderen med nøyaktig så mye vann som kreves.
4. Skift beholderens deksel.
5. Pilen ▲ på lokket skal peke mot apparatet.
6. Du kan også løfte vannbeholderen fra apparatet, fylle den på i kjøkkenet og løfte den tilbake på apparatet.
7. For å sette beholderen tilbake må du hekte hakkene øverst på beholderen over tappene på selve apparatet. Deretter skyver du beholderen nedover så langt den vil gå, helt til den sitter fullstendig på apparatet. Hvis du ikke gjør dette, kan det hende apparatet slår seg av før bryggesyklusen er fullført.
8. Trykk på deksellåsen for å åpne lokket.
9. Åpne opp et #4 papirfilter og ha det inn i filterholderen.
10. Legg 6 g (en avrundet teskje) med filtermalt kaffe i filteret for hver kopp vann.
11. Lukk dekselet og trykk det ned for å låse det.
12. Sett karaffelen tilbake på platen.

## KOKE KAFFE

1. Ha kontakten i støpselet.
2. Strømlyset vil lyse så lenge apparatet er koblet til strømforsyningen.
3. Trykk og slipp knappen.
4. Litt etter så vil kaffen begynne å dryppe i kannen.
5. Statuslampen vil endre farge for å vise hvor fersk kaffen er.

blå (blinkende)	brygger
grønn	0–15 minutter siden brygging
lilla	15–30 minutter siden brygging
rød	30–40 minutter siden brygging

6. Ca. 40 minutter etter at bryggingen er ferdig, vil apparatet slås av.
7. Etter ca. 40 minutter vil kjemiske endringer påvirke smaken på kaffen.

## EN RASK KOPP

Du kan fjerne kannen når som helst. For å hindre at filterholderen flommer over, må du sette kannen tilbake innen 20 sekunder.

## BEHANDLING OG VEDLIKEHOLD

1. Koble fra apparatet og la det kjøle seg.
2. Trykk på deksellåsen for å åpne lokket.
3. Kast filterinnholdet i søppla – ikke skyll gruten ned i vasken.
4. Vask kannen og filterholderen for hånd.
5. Tørk av alle overflater med en ren fuktig klut.
6. Sett filterholder tilbake i kaffetrakteren, med sprekken mot dekselet.
7. Lukk dekselet og trykk det ned for å låse det.
8.  Du kan vaske disse delene i den øverste hyllen i oppvaskmaskinen.
8. Hvis du bruker oppvaskmaskinen, kan maskinens harde omgivelser innvendig skade overflatebehandlingen.

9. Skaden bør kun være kosmetisk, og bør ikke påvirke apparatets drift.



### **MILJØBESKYTTELSE**

For å unngå miljømessige og helse relaterte problemer forbundet til farlige stoffer i elektriske og elektroniske varer, må ikke apparater merket med dette symbolet kastes sammen med vanlig avfall, men gjenvinnes, gjenbrukes eller resirkuleres.



**instruksjoner** – flere instruksjoner er tilgjengelige på vårt nettsted:  
<http://www.russellhobbs.com/ifu/550981>



Lue käyttöohjeet, säilytä ne ja anna ne laitteen mukana, mikäli luovutat sen toiselle henkilölle. Poista kaikki pakkausmateriaali ennen käyttöä.

## TÄRKEITÄ VAROTOIMIA

Seuraa perusvarotoimia, muun muassa seuraavia ohjeita:

Laitetta saavat käyttää yli 8-vuotiaat lapset ja henkilöt, joiden fyysinen, aistienvarainen tai henkinen toimintakyky on heikentynyt, tai joilla ei ole kokemusta ja tietoa, jos heitä valvotaan/ohjeistetaan, ja he ymmärtävät käyttöön liittyvät vaarat.

Lapset eivät saa leikkiä laitteella.

Lapset eivät saa puhdistaa tai tehdä hoitotoimia, jos he eivät ole yli 8-vuotiaita ja valvonnan alla.

Pidä laite ja kaapeli alle 8-vuotiaiden ulottumattomissa.

Laitteen väärinkäyttö saattaa aiheuttaa henkilövahingon.

 Laitteen pinnat tulevat kuumiksi. Jälkilämpö pitää pinnat kuumina käytön jälkeen.

Älä upota laitetta nesteeseen.

Jos sähköjohto on vahingoittunut, se pitää antaa valmistajan, tämän huoltopalvelun tai vastaavan pätevyyden omaavan henkilön vaihdettavaksi vaarojen välttämiseksi.

- Aseta laite vakaalla, tasaisella ja kuumuutta kestäväälle alustalle.
- Pidä laite ja johto etäällä työtasojen reunoista.
- Älä käytä muita kuin valmistajan omia lisälaitteita.
- Älä käytä laitetta muihin kuin tässä käyttöohjeessa kuvattuihin tarkoituksiin.
- Älä käytä laitetta, jos se on vahingoittunut tai toimii huonosti.

## VAIN KOTIKÄYTTÖÖN

### PIIRROKSET

- |   |  |
|---|--|
| 1. vesisäiliön kansi                    | 10. alusta   |
| 2. suodatinpaperi, numero 4 (ei mukana) | 11. virran valo  |
| 3. kahva                                | 12. nappi  |
| 4. vesisäiliö                           | 13. tilan merkkivalo   |
| 5. hakaset                              | 14. kannu  |
| 6. kolo                                 | 15. nokka  |
| 7. suodatinteline                       | 16. hammas   |
| 8. kannen lukitus                       | 17. kansi  |
| 9. kansi                                |  astianpesukone - ylätaso |

## ENNEN ENSIMMÄISTÄ KÄYTTÖKERTAA

- Täytä säiliö maksimirajaan (**max**) saakka ja anna laitteen käydä ilman kahvia.
- Anna laitteen jäähtyä, heitä vesi pois ja käytä laitetta siten normaaliin tapaan.

## POISTA KALKKI SÄÄNNÖLLISESTI

Puhdista kalkki vähintään kuukausittain omalla kalkkinpuhdistusaineella. Noudata kalkkinpuhdistusaineen pakkauksen ohjeita.

Jos tuote on takuun alainen ja siinä on kalkkinpoiston laiminlyönnin aiheuttamia vikoja, laitteen korjauksesta veloitetaan.

## KANNU ON ERISTETTY

Se tarkoittaa sitä, että voit nauttia tuoreesta kahvista missä tahansa kotona tai puutarhassa.

1. Sulje kannun kansi kääntämällä se kokonaan myötäpäivään.

2. Hammas kohdistuu silloin merkkiin ▲.
3. Sen tulee olla tässä asennossa, kun kannu on alustalla tai sitä kannetaan.
4. Kun kaadat, poista kannu alustalta ja käännä kantta 90°, jolloin hammas kohdistuu nokkaan.
5. Sulje kansi kaatamisen jälkeen.
6. Poista kansi kääntämällä sitä 1 täysi kierros suljetusta asennosta.
7. Hammas kohdistuu silloin merkkiin ▲.
8. Aseta kansi takaisin kohdistamalla hammas ja ▲, sovita kansi kannuun ja käännä kokonaan myötäpäivään.
9. Hammas kohdistuu silloin merkkiin ▲.
10. Huuhtelee kannu kuumalla vedellä sen esilämmittämiseksi, jotta se ei ota lämpöä kahvista.

## TÄYTTÖ

1. Poista kannu alustalta.
2. Nosta kansi pois säiliöltä.
3. Täytä säiliö täsmälleen tarvittavalla määrällä vettä.
4. Laita säilön kansi paikoilleen.
5. Kannen nuolen ▲ täytyy osoittaa kohti laitetta.
6. Voit myös nostaa säiliön pois laitteesta, täyttää sen keittiössä ja kantaa sen takaisin laitteeseen.
7. Kiinnitä säiliö takaisin paikoilleen asettamalla säiliön päällä olevat kiinnittimet laitteen rungon ulokkeiden päälle. Paina sitten säiliötä alaspäin niin pitkälle kuin se menee, kunnes se on kunnolla laitteessa. Ohjeen laiminlyönti saattaa aiheuttaa laitteen pois päältä kytkeytymisen ennen kuin valmistus päättyy.
8. Avaa kansi painamalla kannen lukkoa.
9. Avaa paperisuodatin, koko 4, laita se suodatinalustaan.
10. Laita 6 g (1 täysi teelusikallinen) suodatinjauhettua kahvia suodattimeen jokaista vesikupillista kohden.
11. Sulje kansi ja lukitse se painamalla alas.
12. Aseta kannu alustalle.

## KAHVIN VALMISTAMINEN

1. Laita pistoke kiinni pistorasiaan.
2. Virran merkkivalo palaa niin kauan, kun laite on kytkettyä verkkovirtaan.
3. Paina ja vapauta näppäin.
4. Pian sen jälkeen kahvi alkaa tippua kannuun.
5. Tilan merkkivalo muuttaa väriä ilmaistakseen kuinka tuoretta kahvi on.

sininen (vilkkuu)	valmistaa
vihreä	0–15 minuuttia valmistuksesta
violetti	15–30 minuuttia valmistuksesta
punainen	30–40 minuuttia valmistuksesta

6. Laite sammuu noin 40 minuuttia kahvin valmistuksen jälkeen.
7. Kemialliset muutokset alkavat vaikuttaa kahvin makuun noin 40 minuutin kuluttua.

## NOPEA KUPPONEN

Voit ottaa kannun pois koska vain haluat. Aseta kannu takaisin 20 sekunnin aikana välttääksesi suodatintelineen ylivuotamisen.

## HOITO JA HUOLTO

1. Irrota laite verkkovirrasta ja anna sen jäähtyä.
2. Avaa kansi painamalla kannen lukkoa.
3. Heitä suodatintelineen sisältö rosikkiin – älä huuhto kahvinporoja pesualtaaseen.
4. Pese kannu ja suodatin käsin.
5. Pyyhi kaikki pinnat puhtaalla, kostealla liinalla.
6. Laita suodatinteline takaisin kahvinkeittimeen, kolon tulee olla kohti kantta.
7. Sulje kansi ja lukitse se painamalla alas.



Voit pestä osat astianpesukoneen ylätasolla.

8. Astianpesukoneen ankara ympäristö voi vaikuttaa pintojen viimeistelyyn.
9. Vahinko on vain kosmeettinen eikä sen pitäisi vaikuta laitteen toimintaan.

### **Poista kalkki säännöllisesti (ainakin kerran kuussa).**

Puhdista kalkki vähintään kuukausittain omalla kalkkinpuhdistusaineella. Noudata kalkkinpuhdistusaineen pakkauksen ohjeita.

Jos tuote on takuun alainen ja siinä on kalkinpoiston laiminlyönnin aiheuttamia vikoja, laitteen korjauksesta veloitetaan.



### **YMPÄRISTÖN SUOJELU**

Jotta vältettäisiin ympäristölle ja terveydelle koituvat haitat, jotka johtuvat vaarallisista aineista sähkölaitteissa ja elektronisissa laitteissa, tällä symbolilla varustetut laitteet tulee heittää pois erillään lajittelemattomista jätteistä, ne on otettava talteen, käytettävä uudestaan ja kierrätettävä.



**ohjeet** – Lisää yksityiskohtaisia ohjeita on saatavissa kotisivuillamme:  
<http://www.russellhobbs.com/ifu/550981>

Прочтите инструкции, сохраните их, при передаче сопроводите инструкцией. Перед применением изделия снимите с него упаковку.

## **ВАЖНЫЕ МЕРЫ ПРЕДОСТОРОЖНОСТИ**

Следуйте основным инструкциям по безопасности, включая следующие:

Использование данного устройства детьми старше 8 лет, лицами с ограниченными физическими, сенсорными или умственными способностями, недостатком опыта или знаний допускается при условии контроля или инструктажа и осознания связанных рисков.

Детям запрещено играть с устройством.

Очистку и обслуживание устройства могут выполнять дети старше 8 лет при условии наблюдения взрослыми.

Храните устройство и кабель в недоступном для детей до 8 лет месте.

Неправильное использование прибора может привести к травме.

 Поверхности прибора нагреваются. За счет остаточного тепла поверхности будут оставаться горячими после использования.

Не погружайте прибор в жидкость.

Если кабель поврежден, он должен быть заменен производителем, сервисным агентом или другим квалифицированным лицом для предотвращения опасности.

- Устанавливайте прибор на устойчивую, горизонтальную, термостойкую поверхность.
- Устройство и кабель не должны располагаться на краю рабочего стола.
- Используйте только принадлежности и насадки от производителя.
- Прибор не может работать от внешнего таймера или дистанционной системы управления.
- Не используйте прибор, если он поврежден или работает с перебоями.

## **ТОЛЬКО ДЛЯ БЫТОВОГО ИСПОЛЬЗОВАНИЯ**

### **ИЛЛЮСТРАЦИИ**

- |  |   |
|--|---|
| 1. крышка резервуара                         | 10. подставка   |
| 2. бумажный фильтр #4 (в комплект не входит) | 11. индикатор сети  |
| 3. ручка                                     | 12. кнопка  |
| 4. резервуар                                 | 13. индикатор состояния   |
| 5. защелки                                   | 14. графин  |
| 6. прорезь                                   | 15. носик   |
| 7. держатель фильтра                         | 16. выступ  |
| 8. фиксатор крышки                           | 17. крышка  |
| 9. крышка                                    |  посудомойка — верхняя полка |

### **ПЕРЕД ПЕРВЫМ ИСПОЛЬЗОВАНИЕМ ПРИБОРА**

- Наполните резервуар водой до максимальной отметки (**max**) и включите прибор без кофе.
- Дайте прибору остыть, слейте воду, затем используйте.

### **УДАЛЯЙТЕ НАКИПЬ РЕГУЛЯРНО**

Удаляйте накипь из устройства как минимум раз в месяц с помощью фирменного средства для удаления накипи. Следуйте инструкциям на упаковке средства для удаления накипи.

Товары, возвращенные по гарантии с поломками вследствие накипи, будут подлежать платному ремонту.

### **ГРАФИН ТЕПЛОИЗОЛИРОВАН**

Это значит, что вы можете наслаждаться свежим, горячим кофе в любом уголке дома или сада.

1. Чтобы закрыть крышку графина, поверните ее по часовой стрелке до упора.
2. Выступ поравняется с символом .

- Он должен находиться в этом положении при переноске графина, либо когда он находится на подставке.
- Чтобы налить находящуюся в графине жидкость, снимите его с подставки и поверните крышку на 90°, чтобы выровнять выступ с носиком.
- Налив жидкость, закройте крышку.
- Чтобы снять крышку, поверните ее на 360° из положения закрытия.
- Выступ поравняется с символом ▲.
- Чтобы поставить крышку на место, выровняйте выступ с символом ▲, закройте ею графин и поверните по часовой стрелке до упора.
- Выступ поравняется с символом ▲.
- Сполосните графин горячей водой, для того, чтобы предварительно нагреть его, чтобы он не забирал тепло у кофе.

## НАПОЛНЕНИЕ

- Снимите графин с подставки.
- Снимите крышку с резервуара.
- Заполнить емкость нужным количеством воды.
- Накройте резервуар крышкой.
- Стрелка «▲» на крышке должна указывать на устройство.
- Вы также можете снять резервуар с прибора, заполнить его на кухне и установить его обратно на прибор.
- Чтобы снова установить резервуар, зацепите петли сверху над выступами корпуса прибора. Затем опустите резервуар до упора, чтобы он полностью установился на приборе. Невыполнение данного указания может привести к отключению прибора до завершения цикла приготовления.
- Нажмите на фиксатор крышки, чтобы ее открыть.
- Раскройте бумажный фильтр #4 и поместите его в держатель фильтра.
- Кладите в фильтр 6 г (1 чайная ложка с верхом) молотого кофе на чашку воды.
- Закройте крышку и прижмите ее до защелкивания.
- Поставьте графин на подставку.

## ПРИГОТОВЛЕНИЕ КОФЕ

- Вставьте вилку в розетку.
- Индикатор питания будет светиться все время, пока прибор подключен к электросети.
- Нажмите и отпустите кнопку.
- Через некоторое время кофе начнет капать в резервуар.
- Цвет индикатора изменится, показывая, что кофе готово.

синий (мигающий)	приготовление
зеленый	0-15 мин с начала приготовления
пурпурный	15-30 мин с начала приготовления
красный	30-40 мин с начала приготовления

- Приблизительно через 40 минут после завершения приготовления, устройство отключится.
- Приблизительно через 40 минут химические изменения повлияют на вкус кофе.

## БЫСТРАЯ ЧАШКА

Вы можете снять графин в любое время. Чтобы держатель фильтра не переполнился, верните графин на подставку в течение 20 секунд.

## УХОД И ОБСЛУЖИВАНИЕ

- Отключите прибор от розетки и дайте ему остыть.
- Нажмите на фиксатор крышки, чтобы ее открыть.
- Выбросьте содержимое держателя фильтра в мусорное ведро.
- Держатель фильтра и графин следует мыть вручную.
- Протрите поверхность чистой влажной тканью.

6. Установите держатель фильтра обратно в кофеварку, разъемом в направлении крышки.
  7. Закройте крышку и прижмите ее до защелкивания.
-  Эти детали можно мыть на верхней полке посудомоечной машины.
8. Экстремальная среда внутри прибора может влиять на покрытие.
  9. Повреждения могут быть только внешними, не влияющими на работу прибора.



### **ЗАЩИТА ОКРУЖАЮЩЕЙ СРЕДЫ**

Для того чтобы избежать угроз для здоровья и окружающей среды из-за вредных веществ в электрических и электронных товарах, приборы, отмеченные данным символом, должны утилизироваться не как не отсортированные бытовые отходы, а как восстановленные или повторно использованные.



**инструкции (Русский)** – Более подробные указания можно найти на нашем веб-сайте:

<http://www.russellhobbs.com/ifu/550981>

Přečtěte si pokyny a uschovejte je. Pokud zařízení předáte dál, předejte ho i s návodem. Před použitím odstraňte všechny obaly.

## DŮLEŽITÁ BEZPEČNOSTNÍ OPATŘENÍ

Dodržujte základní bezpečnostní pokyny, jako jsou:

Tento přístroj mohou používat děti ve věku od 8 let a osoby se sníženými fyzickými, sensorickými či mentálními schopnostmi nebo osoby, které výrobek nikdy nepoužívaly nebo jej neznají, pokud tak činí pod dozorem/byly poučeny a rozumí souvisejícím rizikům.

S přístrojem si nesmějí hrát děti.

Děti nesmějí provádět čištění a běžnou údržbu, pokud nedosáhly věku alespoň 8 let a nejsou-li pod dozorem.

Přístroj i kabel uchovávejte mimo dosah dětí mladších 8 let.

Nesprávné použití zařízení může vést ke zranění.

 Povrchy přístroje budou pálit. Zbytkové teplo zajistí, že povrchy po použití zůstanou horké.

Neponořujte přístroj do kapaliny.

Pokud je poškozený kabel, musí jej vyměnit výrobce, jeho servisní zástupce nebo osoba podobně kvalifikovaná, aby nedošlo k riziku.

- Umístěte spotřebič na stabilní, rovnou plochu odolnou vůči teplu.
- Přístroj i kabel umístěte mimo okraje pracovních ploch.
- Nepoužívejte příslušenství nebo přídavné prvky mimo těch, které dodáváme my.
- Tento spotřebič nesmí být ovládán externím časovačem nebo systémem dálkového ovládání.
- Nepoužívejte spotřebič, je-li poškozen nebo se objevují poruchy.

## JEN PRO DOMÁCÍ POUŽITÍ

### NÁKRESY

- |                                 |   |
|---------------------------------|---|
| 1. víko nádrže                  | 10. ploténka  |
| 2. papírový filtr #4 (nedodáno) | 11. kontrolka připojení k síti  |
| 3. držadlo                      | 12. tlačítko  |
| 4. nádrž                        | 13. kontrolka stavu   |
| 5. západky                      | 14. karafa  |
| 6. otvor                        | 15. nálevka   |
| 7. držák filtru                 | 16. zářez   |
| 8. zámek víčka                  | 17. víko  |
| 9. víko                         |  myčka na nádobí – horní koš |

### PŘED PRVNÍM POUŽITÍM

- Naplňte nádobu po rysku **max**, pak zapněte spotřebič bez kávy.
- Nechte vychladnout, vodu vylijte, pak jej používejte normálně.

### PRÁVIDELNĚ ODSTRAŇUJTE VODNÍ KÁMEN

Přístroj zbavujte vodního kamene alespoň jednou měsíčně s použitím značkového odvápnovače. Řiďte se pokyny uvedenými na obalu odvápnovače.

Výrobky reklamované kvůli vadám způsobeným vodním kamenem, budou opraveny za úplatu.

### KARAFY JE IZOLOVANÁ

To znamená, že si můžete vychutnat čerstvou a teplou kávu kdekoliv doma či na zahradě.

1. Chcete-li zavřít víko karafy, utáhněte jej úplným otočením po směru hodinových ručiček.
2. Zářez bude na úrovni symbolu .
3. V této poloze se musí nacházet, když je karafa umístěna na ploténce nebo při přenášení.

4. Chcete-li z karafy nalévat, vyjměte karafu z ploténky a otočte víkem o 90°, aby se zářez dostal na úroveň nálevky.
5. Po nalití uzavřete víko.
6. Chcete-li víko odejmout, otočte jím z uzavřené polohy o jednu celou otáčku.
7. Zářez bude na úrovni symbolu ▲.
8. Chcete-li víko umístit zpět, umístěte zářez do roviny se symbolem ▲, položte víko na karafu a pak jím plně otočte po směru hodinových ručiček.
9. Zářez bude na úrovni symbolu ▲.
10. Propláchněte karafu horkou vodou. Tak karafu předeheřejete a nebudete kávě ubírat teplo.

## PLNĚNÍ

1. Sejměte karafu z ploténky.
2. Zvedněte víko nádržky.
3. Do nádržky nalijte přesné množství vody.
4. Zaklapněte víko nádoby.
5. Šipka ▲ na víku musí směřovat směrem k přístroji.
6. Můžete také nádobku vytáhnout ze spotřebiče, naplnit ji v kuchyni a umístit ji zpět do spotřebiče.
7. Nádržku nasadíte zpět tak, že úchyty na horní části nádržky zaháknete za zoubky na těle přístroje. Následně zatlačíte na nádržku směrem dolů co nejvíce to půjde, tak aby zcela seděla na přístroji. Pokud tak neučiníte, může dojít k tomu, že se přístroj vypne ještě před dokončením cyklu vaření.
8. Pro otevření víčka stiskněte zámek víčka.
9. Otevřete #4 papírový filtr a umístěte jej do držáku na filtr.
10. Na každý šálek vody do filtru vložte 6 g (1 zarovnaná čajová lžička) mleté kávy.
11. Víko zavřete a zamáčkněte, aby se uzamklo.
12. Umístěte karafu zpět na ploténku.

## PŘÍPRAVA KÁVY

1. Zasuňte zástrčku do zásuvky.
2. Kontrolka připojení k síti svítí, pokud je zařízení připojeno k síti.
3. Stiskněte a uvolněte tlačítko.
4. Krátce poté začne do karafy kapat káva.
5. Kontrolka stavu změní barvu, aby vás informovala o tom, jak je káva čerstvá.

modrá (bliká)	uvaření kávy
zelená	0-15 minut od uvaření kávy
fialová	15-30 minut od uvaření kávy
červená	30-40 minut od uvaření kávy

6. Přibližně po 40 minutách od uvaření kávy se přístroj vypne.
7. Přibližně po 40 minutách dochází v kávě k chemickým změnám, které ovlivňují její chuť.

## RYCHLÝ ŠÁLEK

Karafu můžete kdykoli vyjmout. Aby nepřetekl držák filtru, vraťte karafu zpět do přibližně 20 vteřin.

## PÉČE A ÚDRŽBA

1. Přístroj vypojte ze sítě a nechte vychladnout.
2. Pro otevření víčka stiskněte zámek víčka.
3. Obsah držáku filtru vysypejte do koše.
4. Karafu a držák filtru umyjte ručně.
5. Všechny plochy otřete čistým vlhkým hadrem.
6. Znovu umístěte držák filtru do kávovaru ,a to tak, aby otvor směřoval k víku
7. Víko zavřete a zamáčkněte, aby se uzamklo.



Tyto díly můžete umýt v horním koši myčky na nádoby.

8. Extrémní prostředí uvnitř myčky může ovlivnit povrchovou úpravu zařízení.
9. Poškození je pak pouze kosmetického rázu, čili nemělo by dojít k ovlivnění provozu přístroje.



 **OCHRANA ŽIVOTNÍHO PROSTŘEDÍ**  
Aby nedošlo k ohrožení zdraví a životního prostředí vlivem nebezpečných látek obsažených v elektrických a elektronických produktech, spotřebiče označené tímto symbolem nesmějí být vhazovány do smíšeného odpadu, ale je nutno je obnovit, znovu použít nebo recyklovat.



**pokyny** – Další podrobné informace naleznete na našich internetových stránkách:  
<http://www.russellhobbs.com/ifu/550981>

Prečítajte si pokyny a odložte tak, aby ste ich mohli priložiť pri prípadnom odovzdaní výrobku niekomu inému. Pred použitím odstráňte všetky obaly.

## **DÔLEŽITÉ BEZPEČNOSTNÉ OPATRENIA**

Dodržiujte základné bezpečnostné opatrenia, vrátane:

Tento prístroj môžu používať deti od 8 rokov a osoby so zníženými fyzickými, zmyslovými alebo psychickými schopnosťami alebo nedostatkom skúseností a vedomostí ak sú pod dozorom/poučení a sú si vedomí s tým spojených rizík.

Deti sa s prístrojom nemajú hrať.

Čistenie a používateľská údržba nemajú byť vykonávané deťmi ak nie sú staršie ako 8 rokov a pod dozorom.

Prístroj a elektrickú šnúru uchovávajte mimo dosahu detí mladších ako 8 rokov.

Nesprávne používanie spotrebiča môže viesť k poraneniu.

 Povrchy spotrebiča budú horúce. Zvyškové teplo bude po použití udržiavať povrchy teplé.

Neponárajte spotrebič do tekutiny.

Ak je prírodný kábel poškodený, musí byť vymenený výrobcom, jeho servisným technikom alebo iným kvalifikovaným odborníkom, aby nedošlo k riziku.

- Spotrebič postavte na stabilný, vodorovný a teplu odolný povrch.
- Prístroj a káble udržiavajte ďalej od okrajov pracovných plôch.
- Nepoužívajte iné doplnky alebo vybavenie ako tie, ktoré boli dodané.
- Tento spotrebič nesmie byť ovládaný prostredníctvom externého časového spínača alebo diaľkového ovládania.
- Nepoužívajte tento spotrebič, ak je poškodený alebo má poruchu.

## **LEN NA DOMÁCE POUŽITIE**

### **NÁKRESY**

- |  |  |
|--|--|
| 1. veko zásobníka                                  | 10. odkladacia platňa  |
| 2. papierový filter č. 4 (nie je súčasťou balenia) | 11. svetielko zapnutia   |
| 3. rukoväť   | 12. tlačidlo   |
| 4. zásobník  | 13. svetelná kontrolka stavu   |
| 5. úchytky   | 14. varná kanvica  |
| 6. otvor   | 15. otvor na vylievanie vody   |
| 7. držiak filtra                                   | 16. zárez  |
| 8. zámok veka                                      | 17. vrchnák  |
| 9. veko  |  umývačka riadu – horný kôš |

### **PRED PRVÝM POUŽITÍM**

- Naplňte zásobník po značku maxima (**max**) a uvedte spotrebič do prevádzky bez kávy.
- Nechajte ho vychladnúť, vodu vylejte a potom bežne používajte.

### **PRAVIDELNE ODSTRAŇUJTE VODNÝ KAMEŇ**

Odvápňujte prístroj aspoň raz mesačne pomocou značkového odvápnovača. Riadte sa pokynmi na balení odvápnovača.

Výrobky vrátené v rámci záruky s poruchami spôsobenými vodným kameňom, budú opravené za poplatok.

### **VARNÁ KANVICA JE TERMOSKOU**

To znamená, že si môžete dopriať čerstvú a horúcu kávu kdekoľvek v dome alebo v záhrade.

1. Na uzatvorenie vrchnáka varnej kanvice ho otočte úplne doprava.
2. Zárez bude zarovno s .
3. Malo by to byť v tejto pozícii pokiaľ je varná kanvica umiestnená na odkladacej platni, alebo pri jej prenášaní.

4. Pri nalievaní odoberte varnú kanvicu z odkladacej platne a otočte vrchnákom o 90°, aby ste zárez zarovnali s otvorom na vylievanie vody.
5. Po naliatí vrchnák zatvorte.
6. Na odstránenie vrchnáka ho otočte o 1 celú otáčku z uzatvorenej pozície.
7. Zárez bude zarovno s ▲.
8. Na vrátenie vrchnáka na miesto zarovnajzte zárez s ▲, upevnite vrchnák na varnú kanvicu, a potom ho otočte úplne doprava.
9. Zárez bude zarovno s ▲.
10. Vypláchnite kanvicu horúcou vodou, aby ste ju nahriali, a aby neodoberala teplo z kávy.

## PLNENIE

1. Zoberte varnú kanvicu z odkladacej platne.
2. Zdvihnite veko zásobníka na vodu.
3. Nádržku naplňte presne požadovaným množstvom vody.
4. Dajte na miesto veko zásobníka.
5. Šípka ▲ na viečku musí ukazovať smerom k prístroju.
6. Alebo môžete vybrať zásobník zo spotrebiča, naplniť ho v kuchyni a založiť ho späť.
7. Pri vrátení zásobníka na miesto zaveste úchytky na vrchnej časti zásobníka do ušíek na hlavnej časti prístroja. Potom zatlačte zásobník nadol až na doraz, kým nebude úplne založený v prístroji. Ak zásobník nebude umiestnený správne, môže sa stať, že sa prístroj vypne ešte pred ukončením prevapkávania.
8. Stlačte zámok veka a veko otvorte.
9. Otvorte papierový filter č. 4 a vložte ho do držiaka na filter.
10. Na každú šálku vody vložte do filtra 6g (1 zarovnanú čajovú lyžičku) mletej kávy určenej do kávovaru.
11. Veko zatvorte a zatlačte smerom nadol, aby zapadlo na miesto.
12. Varnú kanvicu vráťte na odkladaciu platňu.

## PRÍPRAVA KÁVY

1. Zástrčku pripojte do zásuvky.
2. Svetelná kontrolka napájania svieti pokiaľ je prístroj zapojený do siete.
3. Stlačte a uvoľnite tlačidlo.
4. Krátko potom začne káva prevapkávať do kanvice.
5. Svetelná kontrolka stavu bude meniť farbu, čím ukazuje, aká čerstvá je káva.

modrá (blikajúca)	prípravujúci kávu
zelená	0-15 minút od prípravy kávy
purpurová	15-30 minút od prípravy kávy
červená	30-40 minút od prípravy kávy

6. Asi 40 minút po ukončení prevapkávania sa prístroj vypne.
7. Asi po 40 minútach bude chuť kávy ovplyvnená chemickými zmenami.

## RÝCHLA ŠÁLKA

Kanvicu môžete kedykoľvek odobrať. Aby ste zabránili pretečeniu držiaka filtra, vráťte varnú kanvicu na miesto do približne 20 sekúnd.

## STAROSTLIVOSŤ A ÚDRŽBA

1. Spotrebič vytiahnite zo zásuvky a nechajte vychladnúť.
2. Stlačte zámok veka a veko otvorte.
3. Vyklopte obsah držiaka na filter do koša.
4. Varnú kanvicu a držiak filtra umývajte ručne.
5. Všetky povrchy utrite čistou vlhkou utierkou.
6. Vložte držiak filtra späť do kávovaru tak, aby otvor smeroval ku viečku.
7. Veko zatvorte a zatlačte smerom nadol, aby zapadlo na miesto.
8.  Tieto súčasti môžete umývať v hornom koši umývačky riadu.
8. Extrémne prostredie v umývačke riadu môže zmeniť povrchovú úpravu príslušenstva.

9. Prípadné poškodenie by malo byť iba kozmetické, a nemalo by ovplyvniť fungovanie prístroja.



### **OCHRANA ŽIVOTNÉHO PROSTREDIA**

Aby nedošlo k ohrozeniu zdravia a životného prostredia vplyvom nebezpečných látok v elektrických a elektronických produktoch, nesmú byť spotrebiče označené týmto symbolom likvidované s netriedeným komunálnym odpadom. Je nutné ich triediť, znova použiť alebo recyklovať.



**pokyny** – podrobnejšie návody nájdete na našej webstránke:  
<http://www.russellhobbs.com/ifu/550981>

Instrukcję należy przeczytać, zachować, przekazać kolejnemu użytkownikowi, jeśli odступujemy urządzenie innej osobie. Wyjmij z opakowania przed użyciem.

## WSKAZÓWKI DOTYCZĄCE BEZPIECZEŃSTWA

Postępuj zgodnie ze wskazówkami dotyczącymi bezpieczeństwa, między innymi:

Urządzenie może być użytkowane przez dzieci w wieku od 8 lat i starsze oraz osoby o ograniczonej sprawności fizycznej, czuciowej lub psychicznej lub osoby niemające doświadczenia lub znajomości urządzenia, jeśli odbywa się to pod nadzorem / z instruktążem, oraz są świadome istniejących zagrożeń.

Dzieci nie powinny bawić się urządzeniem.

Dzieci nie powinny czyścić i obsługiwać urządzenia, o ile nie są starsze niż 8 lat i są nadzorowane.

Przechowuj urządzenie i przewód zasilania w miejscu niedostępnym dla dzieci w wieku poniżej 8 lat.

Niewłaściwe użytkowanie urządzenia może spowodować obrażenia ciała.

 Powierzchnie urządzenia rozgrzewają się. Resztkowe ciepło powoduje, że powierzchnie jeszcze pozostają gorące po użyciu.

Nie zanurzaj urządzenia w cieczy.

Jeżeli przewód zasilający ulegnie uszkodzeniu, powinien być wymieniony przez producenta, jego serwis techniczny lub specjalistyczny zakład naprawczy w celu uniknięcia zagrożenia.

- Ustaw urządzenie na stabilnej, równej i termoodpornej powierzchni.
- Stawiaj urządzenie i przewód z dala od krawędzi blatów.
- Nie używaj innych akcesoriów niż te, które są dostarczone z urządzeniem.
- Nigdy nie używaj urządzenia niezgodnie z jego przeznaczeniem określonym w niniejszej instrukcji.
- Nigdy nie używaj uszkodzonego urządzenia lub jeśli zaczęło wadliwie działać.

## TYLKO DO UŻYTKU DOMOWEGO

### RYСУNKI

- |   |  |
|---|--|
| 1. pokrywa zbiornika                        | 10. podstawa   |
| 2. papierowy filtr nr 4 (nie ma w dostawie) | 11. lampka zasilania   |
| 3. uchwyt                                   | 12. przycisk   |
| 4. zbiornik                                 | 13. lampka stanu   |
| 5. zaczepty                                 | 14. dzbanek  |
| 6. wycięcie                                 | 15. wylew  |
| 7. gniazdo filtra                           | 16. wycięcie   |
| 8. blokada pokrywy                          | 17. pokrywa  |
| 9. pokrywa                                  |  zmywarka - górna półka |

### PRZED PIERWSZYM UŻYCIEM

- Napełnić zbiornik do poziomu **max** i uruchomić urządzenie bez kawy.
- Po ostygnięciu, wyłączyć wodę i normalnie eksploatować.

### USUWAJ KAMIEŃ REGULARNIE

Odwapniaj urządzenie przynajmniej raz w miesiącu stosując firmowy odkamieniacz. Postępuj zgodnie z instrukcjami na opakowaniu odkamieniacza.

Urządzenia zgłoszone do naprawy w okresie gwarancji, jeśli uszkodzenie zostało spowodowane osadami kamienia, będą naprawiane tylko odpłatnie.

## DZBANEK MA IZOLACJĘ

Oznacza to, że mamy świeżą, gorącą kawę wszędzie, w domu i w ogrodzie.

1. Aby zamknąć pokrywę dzbanka, obróć ją do końca w prawo.
2. Wycięcie ma się znaleźć przy ▲.
3. DzbANEK powinien zawsze być w tej pozycji, gdy znajduje się na podstawie, albo jest niesiony.
4. Aby nalać z dzbanka, zdejmij go z podstawy i obróć pokrywę 90°, aby wycięcie było przy wylewieniu.
5. Po nalaeniu, zamknij pokrywę.
6. Aby zdjąć pokrywę, wykonaj 1 pełny obrót od pozycji zamkniętej.
7. Wycięcie ma się znaleźć przy ▲.
8. Aby ponownie założyć pokrywę, wyrównaj wycięcie z ▲, załóż pokrywę na dzbanek i obróć do końca w prawo.
9. Wycięcie ma się znaleźć przy ▲.
10. Przepłucz dzbanek gorącą wodą, żeby go nagrzać; w ten sposób nie będzie zabierał ciepła ze zmielonej kawy.

## NAPEŁNIANIE

1. Zdejmij dzbanek z podstawy.
2. Wyjąć dzbanek ze zbiornika.
3. Napełnij zbiornik z odpowiednią ilością wody.
4. Załóż pokrywę zbiornika.
5. Strzałka ▲ na pokrywie musi być skierowana na urządzenie.
6. Można również, wyjąć zbiornik z urządzenia, napełnić go w kuchni i ponownie wstawić w urządzenie.
7. Aby ponownie założyć zbiornik, zahacz zatrzaski na górze zbiornika o zaczepy na obudowie urządzenia. Następnie, wciśnij zbiornik w dół do oporu, aż będzie całkowicie osadzony w urządzeniu. Jeśli zbiornik nie będzie całkowicie osadzony, urządzenie może się wyłączać przed zakończeniem cyklu zaparzania.
8. Naciśnij przycisk blokady pokrywy, aby otworzyć pokrywę.
9. Otworzyć papierowy filtr nr 4 i włożyć go w gniazdo filtra.
10. Wsyp do filtra po 6g (1 pełna łyżeczka do herbaty) zmielonej kawy na każdą filiżankę wody.
11. Zamknij pokrywę i naciśnij ją, aby się zatrzasknęła.
12. Ustaw ponownie dzbanek na podstawie.

## PARZENIE KAWY

1. Włóż wtyczkę w gniazdko sieciowe.
2. Lampka zasilania będzie świecić tak długo, jak długo urządzenie jest podłączone do zasilania.
3. Naciśnij przycisk i zwolnij.
4. Zaraz po tym kawa zacznie skapywać do dzbanka.
5. Lampka stanu zmienia kolor pokazując stopień świeżości kawy.

niebieski (miga)	zaparzanie
zielony	0-15 minut od zaparzania
filetowy	15-10 minut od zaparzania
czerwony	30-40 minut od zaparzania

6. Po upływie około 40 minut po zaparzaniu, urządzenie wyłączy się.
7. Po upływie około 40 minut, znajdą zmiany chemiczne wpływające na smak kawy.

## SZYBKA FILIŻANKA

DzbANEK można wyjąć w każdym momencie. Po około 20 sekundach trzeba dzbanek ponownie ustawić na podstawie, w przeciwnym razie kawa może się przelać z gniazda filtra.

## KONSERWACJA I OBSŁUGA

1. Wymij wtyczkę z gniazdko i ostudź urządzenie.
2. Naciśnij przycisk blokady pokrywy, aby otworzyć pokrywę.
3. Wywrzuć zawartość gniazda filtra do kubła na śmieci.

4. Dzbanek i gniazdo filtra należy myć ręcznie.
5. Wytrzyj wszystkie powierzchnie czystą wilgotną szmatką.
6. Załóż ponownie uchwyt filtra w ekspresie do kawy, z wycięciem skierowanym ku pokrywie.
7. Zamknij pokrywę i naciśnij ją, aby się zatrzasknęła.  
 Te części możesz myć na górnej półce zmywarki.
8. Środki używane w zmywarkach mogą źle wpłynąć na wykończenie powierzchni urządzenia.
9. Szkody po wyjęciu ze zmywarki mogą być tylko kosmetyczne i nie powinny wpływać na działanie urządzenia.

 **OCHRONA ŚRODOWISKA**  
Zużyte urządzenie oddaj do odpowiedniego punktu składowania, gdyż znajdujące się w urządzeniu niebezpieczne składniki elektryczne i elektroniczne mogą być zagrożeniem dla środowiska. Nie wyrzucaj wraz z odpadami komunalnymi.



**instrukcja** – szczegółowe instrukcje dostępne są na naszej stronie internetowej:  
<http://www.russellhobbs.com/ifu/550981>

Pročitajte upute, držite ih na sigurnom mjestu, prosljedite ih ako dajete uređaj. Uklonite cijelo pakiranje prije uporabe.

## **VAŽNE SIGURNOSNE MJERE**

Poštujte osnovne sigurnosne mjere, uključujući slijedeće:

Ovaj uređaj mogu koristiti djeca od 8 godina pa na više i osobe smanjenih tjelesnih, osjetilnih ili mentalnih sposobnosti ili osobe koje ne raspoložu iskustvom i znanjem ako su pod nadzorom ili rade po uputama, te razumiju uključene opasnosti.

Djeca se ne smiju igrati s uređajem.

Čišćenje i održavanje ne smiju vršiti djeca ako nisu starija od 8 godina i moraju biti pod nadzorom.

Držite uređaj i kabel van dosega djece mlađe od 8 godina.

Pogrešna uporaba aparata može uzrokovati ozljedu.

 Površine uređaja će postati vruće. Preostala toplina održavat će površine toplim nakon uporabe.

Nemojte uranjati uređaj u tekućinu.

Ako je kabel oštećen, radi izbjegavanja opasnosti, mora ga zamijeniti proizvođač, ovlaštenu servis ili osoba slične stručnosti.

- Postavite uređaj na stabilnu, ravnu površinu, otpornu na toplinu.
- Držite uređaj i kabel daleko od ivica radnih površina.
- Nemojte koristiti dijelove ili dodatke drugih proizvođača.
- Nemojte koristiti uređaj u bilo koje druge svrhe osim onih opisanih u ovim uputama.
- Nemojte koristiti uređaj ako je oštećen ili neispravan.

## **ISKLUČIVO ZA KUĆNU UPORABU**

### **CRTEŽI**

- |   |   |
|---|---|
| 1. poklopac spremnika                       | 10. postolje  |
| 2. papirnati filter br. 4 (nije dio opreme) | 11. svjetlo napajanja   |
| 3. drška                                    | 12. gumb  |
| 4. spremnik                                 | 13. svjetlo stanja  |
| 5. kvačice                                  | 14. bokal   |
| 6. prorez                                   | 15. grlić   |
| 7. držač filtera                            | 16. urez  |
| 8. zapor poklopca                           | 17. poklopac  |
| 9. poklopac                                 |  perilica – gornja rešetka |

### **PRIJE PRVE UPORABE**

- Napunite spremnik do oznake **max** i pustite uređaj u rad bez kave.
- Ostavite da se ohladi, prospite vodu i počnite ga normalno koristiti.

### **REDOVITO UKLANJAJTE KAMENAC**

Uklanjajte kamenac s uređaja najmanje jednom mjesečno sredstvom za uklanjanje kamenca poznate marke. Slijedite upute na ambalaži sredstva za uklanjanje kamenca.

Za kvarove proizvoda u jamstvenom roku, nastalih zbog pojave kamenca, popravak će biti naplaćen.

### **BOKAL JE IZOLIRAN**

To znači da možete uživati u svježoj vrućoj kavi bilo gdje u kući ili u vrtu.

1. Da biste zatvorili poklopac bokala, potpuno ga okrenite u smjeru kazaljke na satu.
2. Urez će biti poravnat sa znakom ▲.
3. Trebao bi biti u ovom položaju dok je bokal na postolju ili dok se nosi.



4. Za sipanje, skinite bokal s postolja i okrenite poklopac za 90° kako biste poravnali urez s grličem.
5. Nakon sipanja zatvorite poklopac.
6. Da biste skinuli poklopac, okrenite ga za 1 puni krug od zatvorenog položaja.
7. Urez će biti poravnat sa znakom ▲.
8. Da biste vratili poklopac na mjesto, poravnajte urez sa znakom ▲, postavite poklopac na bokal i nakon toga ga potpuno okrenite u smjeru kazaljke na satu.
9. Urez će biti poravnat sa znakom ▲.
10. Isperite bokal vrućom vodom kako biste ga predgrijali; na taj način neće se oduzimati toplina od kave.

## PUNJENJE

1. Skinite bokal s postolja.
2. Podignite poklopac spremnika.
3. Napunite spremnik s točnom količinom potrebne vode.
4. Zamijenite poklopac spremnika.
5. Strelica ▲ na poklopcu mora pokazivati prema uređaju.
6. Alternativno, možete podići spremnik iz uređaja, napuniti ga u kuhinji, i odnijeti ga natrag u uređaj.
7. Kako biste ponovo namjestili spremnik, zakačite kvačice na vrhu spremnika preko jezičaka kućišta uređaja. Potom potpuno pritisnite spremnik prema dolje dok potpuno ne sjedne na uređaj. Ako to ne učinite, uređaj se može isključiti prije završetka ciklusa kuhanja kave.
8. Da biste otvorili poklopac, pritisnite zapor poklopca.
9. Otvorite papirnati filter br. 4 i postavite ga u držač filtera.
10. Stavite 6 g (1puna žličica) kave mljevene za filter u filter za svaku šalicu vode.
11. Zatvorite poklopac i pritisnite ga prema dolje dok se ne blokira.
12. Vratite bokal na postolje.

## KUHANJE KAVE

1. Stavite utikač u utičnicu.
2. Svjetlo napajanja će svijetliti dokle god je uređaj spojen na dovod električne energije.
3. Pritisnite i otpustite gumb.
4. Ubrzo nakon toga, kava će početi kapati u bokal.
5. Svjetlo stanja će promijeniti boju u svrhu prikazivanja svježine kave.

plava (trepćuća)	kuhanje
zeleno	0-15 minuta nakon kuhanja
purpurno	15- 30 minuta nakon kuhanja
crveno	30- 40 minuta nakon kuhanja

6. Otprilike 40 minuta nakon kuhanja kave, uređaj će se isključiti.
7. Nakon otprilike 40 minuta, kemijske promjene počet će utjecati na aromu kave.

## AKO NEMATE VREMENA

Možete ukloniti bokal u svakom trenutku. Da bi se spriječilo prelijevanje iz nosača filtera, vratite bokal u roku od 20 sekundi.

## ČIŠĆENJE I ODRŽAVANJE

1. Izvucite utikač iz utičnice i ostavite uređaj da se ohladi.
2. Da biste otvorili poklopac, pritisnite zapor poklopca.
3. Bacite sadržaj nosača filtera u kantu za smeće.
4. Ručno operite bokal i nosač filtera.
5. Obrišite sve površine čistom vlažnom krpom.
6. Postavite nosač filtera natrag u aparat za instant kavu poravnavajući prorez prema poklopcu.
7. Zatvorite poklopac i pritisnite ga prema dolje dok se ne blokira.



Te dijelove možete prati u perilici na gornjoj rešetki.

8. Ako perete u perilici, grubo okruženje u perilici može utjecati na premaze površine.
9. Oštećenje treba biti samo kozmetičko i ne treba utjecati na rad uređaja.



## **ZAŠTITA OKOLIŠA**

Da bi se izbjegle štetne posljedice na okoliš i zdravlje zbog opasnih supstanci u električnim i elektronskim proizvodima, svi uređaji obilježeni ovim simbolom ne smiju se zbrinjavati kao nerazvrstani komunalni otpad, već se moraju prikupiti, ponovno koristiti ili reciklirati.



**upute** – detaljnije upute su dostupne na našoj web stranici:  
<http://www.russellhobbs.com/ifu/550981>

Preberite navodila, jih shranite na varnem in jih predajte skupaj z napravo, če jo posredujete naprej. Pred uporabo odstranite vso embalažo.

## POMEMBNA VAROVALA

Sledite osnovnim varnostnim ukrepom, vključno z:

To napravo smejo uporabljati otroci, stari najmanj 8 let, in osebe z zmanjšanimi fizičnimi, čutnimi ali duševnimi sposobnostmi ali s pomanjkljivimi izkušnjami in znanjem, če so pri tem pod nadzorom/dobijo navodila in razumejo s tem povezana tveganja.

Otroci se z napravo ne smejo igrati.

Otroci ne smejo čistiti in vzdrževati naprave, če niso starejši od 8 let ter pod nadzorom.

Napravo in kabel varujte pred dosegom otrok, mlajših od 8 let.

Zloraba naprave lahko povzroči telesne poškodbe.

 Površine naprave se segrejejo. Zaradi preostale toplote bodo površine vroče tudi po uporabi.

Naprave ne potaplajte v tekočino.

Če je kabel poškodovan, ga mora zamenjati proizvajalec, njegov servisni zastopnik ali kdo s podobnimi pooblastili, da se prepreči tveganje.

- Napravo postavite na stabilno vodoravno površino, ki je odporna proti vročini.
- Poskrbite, da naprava in kabel ne bosta blizu robov delovnih površin.
- Ne uporabljajte nobene druge opreme ali priključka, razen priloženih.
- Naprave ne uporabljajte za nič drugega kot za namene, ki so opisani v teh navodilih.
- Naprave ne upravljajte, če je poškodovana ali če ne deluje pravilno.

## SAMO ZA GOSPODINJSKO UPORABO

### RISBE

- |                                       |  |
|---------------------------------------|--|
| 1. pokrov posode za vodo              | 10. podstavek  |
| 2. papirnati filter #4 (ni priloženo) | 11. lučka za vklop   |
| 3. ročaj                              | 12. gumb   |
| 4. posoda za vodo                     | 13. lučka stanja   |
| 5. zaponke                            | 14. posoda   |
| 6. reža                               | 15. izliv  |
| 7. držalo filtra                      | 16. zareza   |
| 8. zaklepanje pokrova                 | 17. pokrov   |
| 9. pokrov                             |  pomivalni stroj – zgornji predal |

### PRED PRVO UPORABO

- Posodo napolnite do oznake **max** in zaženite napravo brez kave.
- Pustite, da se ohladi, zavržite vodo in uporabljajte napravo na običajen način.

### REDNO ODSTRANJUJTE VODNI KAMEN

Najmanj enkrat mesečno odstranite vodni kamen iz naprave z namenskim sredstvom za odstranjevanje vodnega kamna. Sledite navodilom na embalaži sredstva za odstranjevanje vodnega kamna.

Za izdelke, ki so bili v garancijskem obdobju poslani na popravilo poškodb zaradi vodnega kamna, bo treba popravilo plačati.

### POSODA JE IZOLIRANA

To pomeni, da lahko v sveži vroči kavi uživate kjer koli doma ali na vrtu.

1. Če želite zapreti pokrov posode, ga povsem zavrtite v smeri urinega kazalca.
2. Zareza bo poravnana z .
3. Mora biti v tem položaju, ko je posoda na podstavku ali ko posodo prenašate.

- Če želite naliti, odstranite posodo s podstavka in obrnite pokrov za 90°, da poravnate zarezo z izlivom.
- Ko ste tekočino nalili, zaprite pokrov.
- Za odstranitev pokrova ga obrnite za 1 cel obrat stran od zaprtega položaja.
- Zareza bo poravnana z ▲.
- Če želite zamenjati pokrov, poravnajte zarezo z ▲, pritrdite pokrov na posodo, nato ga povsem zavrtite v smeri urinega kazalca.
- Zareza bo poravnana z ▲.
- Posodo sperite z vročo vodo, da jo segrejete in da ne bo shladila kave.

## DOLIVANJE

- Posodo odstranite s podstavka.
- Dvignite pokrov z rezervoarja.
- Posodo napolnite s točno toliko vode, kot jo potrebujete.
- Znova namestite pokrov rezervoarja.
- Puščica ▲ na pokrovu mora biti obrnjena proti napravi.
- Druge možnosti je, da rezervoar dvignete z naprave, ga napolnite v kuhinji in ga odnesete nazaj k napravi.
- Za ponovno pritrditev posode za vodo zatakните zaponke na vrhu posode za vodo čez jezičke na ohišju naprave. Nato pritisnite posodo za vodo navzdol, kolikor gre, dokler povsem ne sedi na napravi. V nasprotnem primeru se lahko naprava izklopi, preden je zaključen cikel kuhanja.
- Pritisnite gumb za sprostitve pokrova, da odprete pokrov.
- Odprite papirnati filter #4 in ga položite v držalo filtra.
- V filter dajte po 6 g (1 vrhano žličko) mlete kave za filtrsko kavo za vsako skodelico vode.
- Zaprite pokrov in pritisnite navzdol, da ga blokirate.
- Posodo postavite nazaj na podstavek.

## PRIPRAVA KAVE

- Vtič vstavite v električno vtičnico.
- Lučka za vklop sveti, dokler je naprava priključena na električno omrežje.
- Pritisnite in spustite gumb.
- Kmalu po tem začne kava kapljati v posodo.
- Lučka stanja bo spremenila barvo, da nakaže, kako sveža je kava.

modra (utripa)	priprava
zelená	0-15 minut po pripravi
vijolična	15-30 minut po pripravi
rdeča	30-40 minut po pripravi

- Po 40 minutah, ko je kuhanje končano, se bo naprava izklopila.
- Po približno 40 minutah bodo naokus kave pričele vplivati kemične spremembe.

## HITRA SKODELICA

Posodo lahko kadarkoli odstranite. ploščo. Da preprečite izliv čez držalo filtra, posodo zamenjajte v približno 20 sekundah.

## NEGA IN VZDRŽEVANJE

- Odklopite napravo in pustite, da se ohladi.
- Pritisnite gumb za sprostitve pokrova, da odprete pokrov.
- Vsebinsko držala filtra stresite v smetnjak.
- Posodo in držalo filtra pomijte ročno.
- Vse površine obrišite s čisto vlažno krpo.
- Znova vstavite držalo filtra v kavni avtomat z režo proti pokrovu.
- Zaprite pokrov in pritisnite navzdol, da ga blokirate.
-  Te dele lahko pomivate v zgornjem predalu pomivalnega stroja.
- Izredno zahtevni pogoji v pomivalnem stroju lahko vplivajo na videz površin.
- Morebitne poškodbe bodo vplivale samo na videz in ne na delovanje naprave.



## **ZAŠČITA OKOLJA**

V izogib onesnaževanju okolja in ogrožanju zdravja zaradi nevarnih snovi v električnih ter elektronskih napravah, naprave s to oznako ni dovoljeno zavreči med nesortirane odpadke. Namesto tega jih je treba oddati na zbirno mesto, znova uporabiti ali reciklirati.



**navodila** – podrobnejša navodila so na voljo na našem spletnem mestu:  
<http://www.russellhobbs.com/ifu/550981>

Διαβάστε τις οδηγίες, φυλάξτε τις σε ασφαλές μέρος και σε περίπτωση που δώσετε τη συσκευή σε άλλον χρήστη, δώστε μαζί και τις οδηγίες. Αφαιρέστε όλα τα υλικά συσκευασίας πριν από τη χρήση.

## ΣΗΜΑΝΤΙΚΑ ΜΕΤΡΑ ΑΣΦΑΛΕΙΑΣ

Τηρείτε τα βασικά μέτρα ασφάλειας, συμπεριλαμβανομένων των παρακάτω:

Η παρούσα συσκευή μπορεί να χρησιμοποιηθεί από παιδιά ηλικίας άνω των 8 ετών και άτομα με μειωμένες σωματικές, αισθητήριες ή διανοητικές ικανότητες ή άτομα που δεν διαθέτουν επαρκή εμπειρία ή γνώση, υπό την προϋπόθεση ότι θα βρίσκονται υπό επίβλεψη ή θα λάβουν σχετικές οδηγίες και κατανοούν τους κινδύνους που ενέχει η χρήση της συσκευής. Τα παιδιά δεν πρέπει να χρησιμοποιούν τη συσκευή ως παιχνίδι.

Ο καθαρισμός και η συντήρηση από χρήστη δεν πρέπει να πραγματοποιούνται από παιδιά, εκτός κι αν είναι άνω των 8 ετών και βρίσκονται υπό επίβλεψη.

Να διατηρείτε τη συσκευή και το καλώδιο μακριά από παιδιά ηλικίας κάτω των 8 ετών.

Σε περίπτωση κακής χρήσης της συσκευής μπορεί να προκληθεί τραυματισμός.

 Οι επιφάνειες της συσκευής θερμαίνονται υπερβολικά. Οι επιφάνειες θα συνεχίσουν να καίνε και μετά από τη χρήση λόγω της υπολειπόμενης θερμότητας.

Μη βυθίζετε τη συσκευή σε υγρά.

Εάν το καλώδιο είναι φθαρμένο, πρέπει να αντικατασταθεί από τον κατασκευαστή, τον αντιπρόσωπό του ή κάποιο εξουσιοδοτημένο πρόσωπο προς αποφυγή κινδύνων.

- Τοποθετήστε τη συσκευή σε σταθερή, πυράντοχη επιφάνεια.
- Να φυλάσσετε τη συσκευή και το καλώδιο μακριά από τις άκρες των πάγκων.
- Μη χρησιμοποιείτε εξαρτήματα διαφορετικά από αυτά που παρέχονται από την εταιρεία μας.
- Μη χρησιμοποιείτε τη συσκευή για οποιονδήποτε σκοπό πέραν αυτού που περιγράφεται στις παρούσες οδηγίες.
- Μη χρησιμοποιείτε τη συσκευή εάν είναι φθαρμένη ή παρουσιάζει δυσλειτουργίες.

## ΑΠΟΚΛΕΙΣΤΙΚΑ ΓΙΑ ΟΙΚΙΑΚΗ ΧΡΗΣΗ

### ΣΧΕΔΙΑ

- |   |  |
|---|--|
| 1. καπάκι δοχείου νερού                 | 10. βάση   |
| 2. χάρτινο φίλτρο αρ. 4 (δεν παρέχεται) | 11. λυχνία λειτουργίας   |
| 3. χειρολαβή                            | 12. κουμπί   |
| 4. δοχείο νερού                         | 13. λυχνία κατάστασης  |
| 5. ασφάλειες                            | 14. κανάτα   |
| 6. σχισμή                               | 15. στόμιο   |
| 7. θήκη φίλτρου                         | 16. εσοχή  |
| 8. ασφάλεια καπακιού                    | 17. καπάκι   |
| 9. καπάκι                               |  πλυντήριο πιάτων - πάνω καλάθι |

### ΠΡΙΝ ΑΠΟ ΤΗΝ ΠΡΩΤΗ ΧΡΗΣΗ

- Γεμίστε το δοχείο νερού μέχρι την ένδειξη στάθμης **max** και θέστε σε λειτουργία τη συσκευή χωρίς να προσθέσετε καφέ.
- Αφήστε τη να κρυώσει, πετάξτε το νερό και στη συνέχεια χρησιμοποιήστε την κανονικά.

### ΝΑ ΕΚΤΕΛΕΙΤΕ ΑΦΑΛΑΤΩΣΗ ΤΑΚΤΙΚΑ

Φροντίστε να καθαρίζετε τα άλατα της συσκευής τουλάχιστον μία φορά το μήνα με προϊόν αφαλάτωσης του εμπορίου. Ακολουθήστε τις οδηγίες στη συσκευασία του προϊόντος αφαλάτωσης.

Προϊόντα τα οποία επιστρέφονται κατά τη διάρκεια ισχύος της εγγύησης με φθορές λόγω αλάτων θα υπόκεινται σε χρέωση επισκευής.

## Η ΚΑΝΑΤΑ ΔΙΑΘΕΤΕΙ ΜΟΝΩΣΗ

Αυτό σημαίνει ότι μπορείτε να απολαύσετε φρέσκο, ζεστό καφέ σε οποιοδήποτε χώρο του σπιτιού ή του κήπου.

1. Για να κλείσετε το καπάκι της κανάτας, στρέψτε δεξιόστροφα έως το τέρμα.
2. Η εσοχή θα ευθυγραμμιστεί με το ▲.
3. Θα πρέπει να βρίσκεται σε αυτή τη θέση όσο η κανάτα στέκεται στη βάση, ή μεταφέρεται.
4. Για να σερβίρετε, αφαιρέστε την κανάτα από τη βάση και στρέψτε το καπάκι 90° ώστε να ευθυγραμμίσετε την εσοχή με το στόμιο.
5. Κλείστε το καπάκι μετά το σερβίρισμα.
6. Για να αφαιρέσετε το καπάκι, στρέψτε το κατά 1 πλήρη περιστροφή από τη θέση κλεισίματος.
7. Η εσοχή θα ευθυγραμμιστεί με το ▲.
8. Για να βάλετε το καπάκι στη θέση του, ευθυγραμμίστε την εσοχή με το ▲, προσαρμόστε το καπάκι στην κανάτα, μετά στρέψτε το δεξιόστροφα έως το τέρμα.
9. Η εσοχή θα ευθυγραμμιστεί με το ▲.
10. Ξεπλύνετε την κανάτα με ζεστό νερό για να την προθερμάνετε, ώστε να διατηρηθεί η θερμότητα του καφέ.

## ΠΛΗΡΩΣΗ

1. Αφαιρέστε την κανάτα από τη βάση.
2. Σηκώστε το καπάκι του δοχείου νερού.
3. Γεμίστε το δοχείο με την ακριβή ποσότητα νερού που απαιτείται.
4. Τοποθετήστε πάλι το καπάκι του δοχείου.
5. Το βέλος ▲ στο καπάκι πρέπει να δείχνει προς τη συσκευή.
6. Εναλλακτικά μπορείτε να αφαιρέσετε το δοχείο από τη συσκευή, να το γεμίσετε στην κουζίνα και να το τοποθετήσετε και πάλι στη συσκευή.
7. Για να τοποθετήσετε ξανά το δοχείο, αγκιστρώστε τα κουμπώματα στο επάνω μέρος του δοχείου πάνω στις εσοχές στο κυρίως σώμα της συσκευής. Στη συνέχεια, πιέστε προς τα κάτω το δοχείο μέχρι τέρμα στο εσωτερικό της συσκευής. Αν δεν το κάνετε, τότε η συσκευή μπορεί να σβήσει, πριν ολοκληρωθεί ο κύκλος εκχύλισης.
8. Πατήστε την ασφάλεια καπακιού για να ανοίξετε το καπάκι.
9. Ανοίξτε ένα χάρτινο φίλτρο αρ. 4 και τοποθετήστε το μέσα στην θήκη φίλτρου.
10. Βάλτε 6γρ. (1 γεμάτο κουταλάκι του γλυκού) αλεσμένο καφέ μέσα στο φίλτρο για κάθε φλιτζάνι νερό.
11. Κλείστε το καπάκι και πατήστε το προς τα κάτω για να ασφαλίσει.
12. Βάλτε ξανά την κανάτα στη βάση.

## ΠΡΟΕΤΟΙΜΑΣΙΑ ΚΑΦΕ

1. Συνδέστε το φινς στην πρίζα.
2. Η λυχνία ισχύος ανάβει ενόσω η συσκευή είναι συνδεδεμένη στην τροφοδοσία ρεύματος.
3. Πατήστε και αφήστε το κουμπί.
4. Αμέσως μετά αρχίζει να ρέει ο καφές στην κανάτα.
5. Η λυχνία κατάστασης αλλάζει χρώμα για να υποδείξει πόσο φρέσκος είναι ο καφές.

μπλε (αναβοσβήνει)	παρασκευή
πράσινο	0-15 λεπτά από την παρασκευή
μοβ	15-30 λεπτά από την παρασκευή
κόκκινο	30-40 λεπτά από την παρασκευή

6. Αφού περάσουν 40 λεπτά περίπου από την ολοκλήρωση της παρασκευής του καφέ, η συσκευή θα απενεργοποιηθεί.
7. Αφού παρέλθουν 40 λεπτά περίπου, η γεύση του καφέ θα επηρεαστεί από χημικές αλλαγές.

## ΕΝΑ ΦΛΙΤΖΑΝΙ ΣΤΑ ΓΡΗΓΟΡΑ

Μπορείτε να απομακρύνετε την κανάτα οποιαδήποτε στιγμή. Για να αποτρέψετε την υπερχειλίση της θήκης του φίλτρου, να βάσετε την κανάτα στη θέση της μέσα σε 20 δευτερόλεπτα περίπου.

## ΦΡΟΝΤΙΔΑ ΚΑΙ ΣΥΝΤΗΡΗΣΗ

1. Βγάλτε το βύσμα της συσκευής από την πρίζα και αφήστε την να κρυώσει.
  2. Πατήστε την ασφάλεια καπακιού για να ανοίξετε το καπάκι.
  3. Ρίξτε τα περιεχόμενα της θήκης φίλτρου στον κάδο.
  4. Πλύνετε την κανάτα και τη θήκη του φίλτρου στο χέρι.
  5. Σκουπίστε όλες τις επιφάνειες με ένα καθαρό βρεγμένο πανί.
  6. Τοποθετήστε πάλι τη θήκη φίλτρου μέσα στην καφετιέρα με την εγκοπή να κοιτά προς το καπάκι.
  7. Κλείστε το καπάκι και πατήστε το προς τα κάτω για να ασφαλίσει.
-  Μπορείτε, αν θέλετε, να πλύνετε αυτά τα εξαρτήματα στο πάνω καλάθι του πλυντηρίου πιάτων.
8. Το ακραίο περιβάλλον μέσα στο πλυντήριο πιάτων μπορεί να επηρεάσει τα επιφανειακά φινιρίσματα.
  9. Εάν προκληθεί φθορά στα εξαρτήματα από το πλυντήριο πιάτων, θα είναι στην εξωτερική τους εμφάνιση μόνο, δεν θα επηρεαστεί η λειτουργία της συσκευής.

## ΠΡΟΣΤΑΣΙΑ ΤΟΥ ΠΕΡΙΒΑΛΛΟΝΤΟΣ

Προς αποφυγή περιβαλλοντικών προβλημάτων και προβλημάτων υγείας λόγω επικίνδυνων ουσιών από ηλεκτρικές και ηλεκτρονικές συσκευές, οι συσκευές με αυτό το σύμβολο δεν θα πρέπει να απορρίπτονται με τα λοιπά οικιακά απορρίμματα, αλλά να ανακτώνται, να επαναχρησιμοποιούνται ή να ανακυκλώνονται.



οδηγίες – Μπορείτε να βρείτε πιο λεπτομερείς οδηγίες στον ιστότοπό μας:  
<http://www.russellhobbs.com/ifu/550981>



A használati utasítást olvassa el és őrizze meg; és adja tovább a készülékkel együtt, ha azt továbbadja. Használat előtt teljes egészében távolítsa el a csomagolást.

## FONTOS ÓVINTÉZKEDÉSEK

Kövesse az alábbi alapvető biztonsági óvintézkedéseket:

Az eszközt 8 éves (vagy idősebb) gyermekek és csökkent fizikai, érzékszervi vagy mentális képességekkel rendelkező vagy tapasztalatlan személyek csak felügyelet alatt/mások utasításainak megfelelően és csak akkor használhatják, ha tisztában vannak a használatból eredő kockázatokkal.

Gyermekek nem játszhatnak az eszközzel.

A készülék tisztítását és karbantartását gyermekek csak felügyelet alatt és csak akkor végezhetik, ha 8 évesnél idősebbek.

Tartsa az eszközt és a kábelt 8 éven aluli gyermekektől elzárva.

A készülék helytelen használata sérülést okozhat.

 A készülék felületei felforrósodnak. A maradék hő miatt használat után forróak maradnak a felületek.

Ne merítse a készüléket folyadékba.

Ha a kábel megrongálódott, ki kell cseréltetni a gyártóval, egy szerviz munkatársával vagy egy hasonlóan szakképzett személlyel, hogy elkerülje a veszélyeket.

- Helyezze a készüléket egy stabil, sík, hőálló felületre.
- A készüléket és vezetéket tartsa távol a munkalapok szélétől.
- Ne használjon más kiegészítőket és tartozékokat, mint amit hozzá adunk.
- A készüléket az utasításokban leírtakon kívül más célra ne használja.
- Ne működtesse a készüléket, ha az megrongálódott vagy hibásan működik.

## CSAK HÁZTARTÁSI HASZNÁLATRA

### RAJZOK

- |  |   |
|--|---|
| 1. tartály fedél                             | 10. talp  |
| 2. #4 papír szűrő (a csomag nem tartalmazza) | 11. bekapcsolásjelző lámpa  |
| 3. fogantyú                                  | 12. gomb  |
| 4. tartály                                   | 13. állapotjelző fény   |
| 5. rögzítő elemek                            | 14. kancsó  |
| 6. nyílás                                    | 15. az edény csőre  |
| 7. szűrőtartó                                | 16. bevágás   |
| 8. fedélzár                                  | 17. fedél   |
| 9. fedél                                     |  mosogatógép – felső tálca |

### AZ ELSŐ HASZNÁLAT ELŐTT

- Töltse meg a tartályt a **max** jelig, és kávé nélkül működtesse a készüléket.
- Hagyja kihűlni, ürítse ki a vizet, majd használja rendszeren.

### VÍZKÖTELENÍTSE RENDSZERESEN

Legalább havonta egyszer távolítsa el a vízkövet bejegyzett vízkő eltávolítóval. Kövesse a vízkő eltávolító csomagolásán levő utasításokat.

Azoknak a garanciás termékeknek a javításáért, amelyeknek vízkő okozta a meghibásodását, díjat számítunk fel.

### A KANCSÓ SZIGETELT

Így otthonában vagy kertjében bárhol élvezheti a friss, forró kávéét.

1. A kancsó fedelének lezárásához fordítsa el teljesen az óra járásával megegyező irányban.

2. A bevágásnak a ▲ jel felett kell lennie.
3. Ebben a helyzetben kell lennie, amikor a kancsó a talpon van, vagy amikor szállítja.
4. A folyadék kiöntéséhez vegye le a kancsót a talpról, és fordítsa el a fedelet 90°-ban, hogy a bevágás az edény csőre felett legyen.
5. Zárja le a fedelet, ha befejezte a kiöntést.
6. A fedél levételéhez fordítsa el 1 teljes fordulattal a lezárt helyzethez képest.
7. A bevágásnak a ▲ jel felett kell lennie.
8. A fedél visszahelyezéséhez igazítsa a bevágást a ▲ jel fölé, tegye a fedelet a kancsóra, majd fordítsa el teljesen az óra járásával egyező irányban.
9. A bevágásnak a ▲ jel felett kell lennie.
10. Öblítse át a kancsót forró vízzel, hogy előmelegítse, így az nem vesz el hőt a kávétól.

## MEGTÖLTÉS

1. Vegye le a kancsót a talpról.
2. Emelje fel a tartály fedelét.
3. A tartályt a szükséges víz pontos mennyiségével töltsse fel.
4. Tegye vissza a tartály fedelét.
5. A fedélen található ▲ nyílnak a készülék felé kell mutatnia.
6. A másik lehetőség, hogy felemeli a készülékről a tartályt, megtölti a konyhában és visszaviszi a készülékhez.
7. A tartály visszahelyezéséhez akassza a tartály tetején levő horgokat a készülék testén levő fülekbe. Ezután nyomja le a tartályt, ameddig csak tudja, amíg az teljesen felfekszik a készülékre. Ha ezt nem teszi meg, előfordulhat, hogy a készülék még a lefőzési ciklus befejezése előtt lekapcsol.
8. A fedél felnyitásához nyomja meg a fedélzárat.
9. Nyisson szét egy #4 papír szűrőt, és tegye be a szűrőtartóba.
10. Minden csészényi vízhez rakjon a szűrőbe 6g (1 púpozott teáskanálnyi) szűrőbe való őrölt kávé.
11. Csukja le a fedelet és nyomja le, hogy lezárja.
12. Helyezze vissza a kancsót a talpra.

## KÁVÉ KÉSZÍTÉSE

1. Tegye be a dugót a csatlakozó aljzatba.
2. A működésjelző fény folyamatosan világít addig, amíg a készülék áram alatt van.
3. Nyomja meg és engedje ki a gombot.
4. Nem sokkal ezután a kávé elkezd csöpögni a kancsóba.
5. Az állapotjelző fény színt vált, így jelzi, hogy mennyire friss a kávé.

kék (villogó)	lefőzés
zöld	a lefőzés óta 0-15 perc telt el
lila	a lefőzés óta 15-30 perc telt el
piros	a lefőzés óta 30-40 perc telt el

6. A készülék a kávé lefőzése után 40 perccel kikapcsol.
7. 40 perc után a kémiai változások miatt megváltozik a kávé íze.

## EGY CSÉSZE KÁVÉ GYORSAN

Bármikor kivetheti a kancsót. A szűrőtartó túlcserélésének megakadályozásához helyezze vissza a kancsót körülbelül 20 másodpercen belül.

## ÁPOLÁS ÉS KARBANTARTÁS

1. Húzza ki a készüléket a konnektorból és hagyja kihűlni.
2. A fedél felnyitásához nyomja meg a fedélzárat.
3. Öntse ki a szűrőtartó tartalmát a szemetesbe.
4. Kézvel mossa el a kancsót és a szűrőtartót.
5. Az összes felületet törölje le tiszta nedves kendővel.
6. Tegye vissza a szűrő tartót a kávéfőzőbe, a nyílás a fedél felé nézzen.
7. Csukja le a fedelet és nyomja le, hogy lezárja.

-  Ezeket az alkatrészeket a mosogatógép felső tálcájában moshatja.
8. A mosogatógépben uralkodó szélsőséges körülmények kárt tehetnek a felületi bevonatoknak.
  9. A kopás csak a külső részt érinti, és nem befolyásolja a készülék működését.



## **KÖRNYEZETVÉDELEM**

Hogy elkerülje az elektromos és elektronikus termékekben levő veszélyes anyagok által okozott környezeti és egészségügyi problémákat, az ilyen jellel jelölt készülékeket nem szabad a szét nem válogatott városi szemétbe tenni, hanem össze kell gyűjteni, újra fel kell dolgozni és újra kell hasznosítani.



**Utasítások** – részletes útmutatást weboldalunkon talál:

<http://www.russellhobbs.com/ifu/550981>

Talimatları okuyun, güvenli bir yerde saklayın, cihazın el değiştirmesi halinde cihazla birlikte aktarın. Kullanmadan önce cihazın tüm ambalajını çıkarın.

## ÖNEMLİ GÜVENLİK KURALLARI

Aşağıdakiler dahil, tüm temel güvenlik önlemlerini izleyin:

Bu cihaz, 8 yaş ve üzeri çocuklar ve yetersiz fiziksel, duyuşsal veya zihinsel kapasitelere sahip veya deneyim ve bilgisi bulunmayan kişiler tarafından, sadece denetim/talimat altında olmaları ve içerilen tehlikeleri anlamaları kaydıyla kullanılabilir.

Çocuklar cihazla oyun oynamamalıdır.

Temizlik ve kullanıcı bakımı işlemleri, 8 yaşın üzerinde ve denetim altında olmadıkları taktirde, çocuklar tarafından gerçekleştirilmemelidir.

Cihazı ve kablosunu 8 yaşın altındaki çocuklardan uzak tutun.

Cihazın yanlış biçimde kullanılması, yaralanmalara yol açabilir.

⚠ Cihazın yüzeyleri çok ısınabilir. Kalan ısı, yüzeyleri kullanımdan sonra sıcak tutmaya devam edecektir.

Cihazı sıvıya batırmayın.

Hasarlı elektrik kabloları, güvenlik açısından sadece üretici, üreticinin yetkili servisleri veya benzer niteliklere sahip kişiler tarafından değiştirilmelidir.

- Cihazı sabit, düz, ısıya dayanıklı bir zemin üzerine yerleştirin.
- Cihaz ve elektrik kablosunu, çalışma tezgahının kenarlarından uzak tutun.
- Size sağladığımız aksesuar ve ek parçalar dışındaki ürünleri kullanmayın.
- Cihazı, bu talimatlarda belirtilenler dışında bir amaçla kullanmayın.
- Hasarlı veya arızalı cihazları çalıştırmayın.

## SADECE EV İÇİ KULLANIM

### ÇİZİMLER

- |  |  |
|--|--|
| 1. hazne kapağı                                  | 10. dinlenme yuvası  |
| 2. kağıt filtre no.4 (cihazla birlikte verilmez) | 11. güç lambası  |
| 3. sap   | 12. düğme  |
| 4. hazne   | 13. durum lambası  |
| 5. mandal  | 14. cam sürahi   |
| 6. yuva  | 15. ağız   |
| 7. filtre yuvası                                 | 16. girinti  |
| 8. kapak kilidi                                  | 17. kapak  |
| 9. kapak   |  bulaşık makinesi – üst raf |

### İLK KULLANIMDAN ÖNCE

- Su haznesini **max** işaretine kadar doldurun ve cihazı, kahve koymadan çalıştırın.
- Soğumasını bekleyin, suyu dökün ve sonra normal şekilde kullanın.

### DÜZENLİ OLARAK KİREÇ GİDERME İŞLEMİ UYGULAYIN

Cihazda ayda en az bir kez, tescilli bir kireç giderici ürünle düzenli olarak kireç giderme işlemi gerçekleştirin. Kireç giderici ürünün ambalajının üzerinde yer alan talimatları izleyin.

Garanti kapsamında kireç nedeniyle arızalı olarak gelen ürünlerin onarımları ücrete tabi olacaktır.

### ISI YALITIMLI SÜRAHİ

Bu, evde veya bahçede dilediğiniz anda taze, sıcak kahvenin keyfine varabilmeniz anlamına gelir.

1. Sürahinin kapağını kapatmak için, saat yönünde bir tur döndürün.
2. Girinti, ▲ ile aynı hizaya gelecektir.
3. Sürahi, dinlenme yuvası üzerindeyken veya taşınıyorken bu pozisyonda olmalıdır.

4. Dökmek için, sürahiyi dinlenme yuvasından çıkarın ve kapağı, girintiyi ağızla aynı hizaya getirmek için 90° döndürün.
5. Döktükten sonra kapağı kapatın.
6. Kapağı çıkartmak için, kapalı pozisyondayken 1 tam tur döndürün.
7. Girinti, ▲ ile aynı hizaya gelecektir.
8. Kapağı tekrar yerine takmak için, girintiyi ▲ simgesi ile aynı hizaya getirin, kapağı sürahiye takın ve sonra saat yönüne bir tur döndürün.
9. Girinti, ▲ ile aynı hizaya gelecektir.
10. Sürahiyi önceden ısıtmak için sıcak suyla durulayın, böylece kahveden ısı almayacaktır.

## DOLDURMA

1. Sürahiyi dinlenme yuvasından çıkarın.
2. Su haznesinin kapağını kaldırın.
3. Su haznesini tam olarak gerekli miktarda suyla doldurun.
4. Su haznesinin kapağını kapatın.
5. Kapağın üzerindeki ok ▲ cihaza dönük olmalıdır.
6. Alternatif olarak, su haznesini cihazdan alarak mutfakta doldurmayı ve cihaza tekrar geri taşımayı da seçebilirsiniz.
7. Hazneyi tekrar yerine takmak için haznenin üst kısmındaki mandalları cihazın gövdesindeki çıkıntıların üzerine kancalayın. Ardından hazneye, cihaza tamamen yerleşene dek, aşağı yönde gidebildiği kadar bastırın. Bunu yapmadığınız takdirde cihaz, demleme programı tamamlanmadan kapanabilir.
8. Kapağı açmak için kapak kilidine bastırın.
9. 4 no'lu kağıt filtreyi açın ve filtre yuvasına yerleştirin.
10. Her fincan su için filtreye 6 gr (1 tepeleme çay kaşığı) çekilmiş filtre kahve koyun.
11. Kapağı kapatın ve kilitlemek için aşağı doğru bastırın.
12. Sürahiyi tekrar dinlenme yuvasının üzerine yerleştirin.

## KAHVE YAPMA

1. Fişi prize takın.
2. Cihaz elektrik kaynağına bağlı oldukça, güç lambası da yanacaktır.
3. Dömeye basın ve serbest bırakın.
4. Hemen ardında kahve, sürahiye damlamaya başlayacaktır.
5. Durum lambasının rengi, kahvenin tazelik seviyesini göstermek üzere değişecektir.

mavi (yanıp sönerek)	demleniyor
yeşil	demlenmeden itibaren 0-15 dakika
mor	demlenmeden itibaren 15-30 dakika
kırmızı	demlenmeden itibaren 30-40 dakika

6. Demlenme işleminin sona ermesinden yaklaşık 40 dakika sonra cihaz kapanacaktır.
7. Yaklaşık 40 dakika sonra, kimyasal değişiklikler kahvenin tadını etkileyecektir.

## HIZLI BİR FİNCAN

Cam sürahiyi dilediğiniz zaman çıkarabilirsiniz. Filtre yuvasının taşmasını önlemek için, sürahiyi yaklaşık 20 saniye içinde yerine yerleştirin.

## TEMİZLİK VE BAKIM

1. Cihazın fişini prizden çekin ve soğumaya bırakın.
2. Kapağı açmak için kapak kilidine bastırın.
3. Filtre yuvasının içindkileri hafifçe vurarak çöpe boşaltın.
4. Sürahiyi ve filtre yuvasını elde yıkayın.
5. Tüm yüzeyleri nemli bezle silin.
6. Kahve makinesinin içindeki filtre yuvasını, kapak yönündeki yuvaya doğru konumlayın.
7. Kapağı kapatın ve kilitlemek için aşağı doğru bastırın.
8.  Bu parçaları bulaşık makinesinin üst rafında yıkayabilirsiniz.
9. Bulaşık makinesinin içindeki sert koşullar, yüzey cilalarına zarar verebilir.

9. Dış görünüşlerinde hasar olabilir, ancak cihazın işletimi bundan etkilenmez.



## ÇEVRE KORUMA

Elektrikli ve elektronik cihazlardaki tehlikeli maddelerin neden olduğu çevre ve sağlık sorunlarını önlemek amacıyla bu simge ile işaretlenen cihazlar, genel atık konteynerlerine değil, geri dönüşüm konteynerlerine bırakılmalıdır.

Bakanlıkça tespit ve ilan edilen kullanım ömrü 7 yıldır

Taşıma ve nakliye sırasında dikkat edilecek hususlar :

Ürünü düşürmeyiniz

Darbelere maruz kalmamasını sağlayınız

Cihazı nakliye sırasında orijinal ambalajında taşıyınız.



**talimatlar** – ayrıntılı bilgi web sitemizde mevcuttur:

<http://www.russellhobbs.com/ifu/550981>

Citiți instrucțiunile, păstrați-le într-un loc sigur; dacă dați aparatul altcuiva, nu uitați să dați și instrucțiunile. Îndepărtați toate ambalajele înainte de folosire.

## PREVEDERI IMPORTANTE DE SIGURANȚĂ

Respectați măsurile de siguranță de bază, inclusiv:

Aparatul poate fi folosit de copii în vârstă de 8 ani sau mai mari și de către persoane cu capacități fizice, senzoriale sau mentale reduse sau lipsă de experiență și cunoștințe dacă sunt supravegheați/instruiți și înțeleg pericolele la care se supun.

Copiii nu trebuie să se joace cu aparatul.

Curățarea și utilizarea de către utilizator nu trebuie efectuate de copii decât dacă aceștia au peste 8 ani și sunt supravegheați.

Nu lăsați aparatul și cablul la îndemâna copiilor sub 8 ani.

Utilizarea incorectă a aparatului poate produce leziuni.

 Suprafețele aparatului se vor încinge. Căldura reziduală va păstra suprafețele fierbinți după utilizare.

Nu introduceți aparatul în lichid.

În cazul în care cablul este deteriorat, trebuie înlocuit de către fabricant, agentul de service sau orice altă persoană calificată, pentru a evita accidentele.

- Așezați aparatul pe o suprafață stabilă, nivelată, termorezistentă.
- Țineți aparatul și cablul departe de marginile blaturilor de lucru.
- Nu folosiți alte accesorii sau atașamente decât cele furnizate de noi.
- Nu folosiți aparatul în niciun alt scop decât cel descris în aceste instrucțiuni.
- Nu operați aparatul dacă este stricat sau nu funcționează corect.

## EXCLUSIV PENTRU UZ CASNIC

### SCHIȚE

- |  |  |
|--|--|
| 1. capac rezervor                      | 10. suport   |
| 2. filtru de hârtie nr. 4 (nefurnizat) | 11. bec alimentare   |
| 3. mâner                               | 12. buton  |
| 4. rezervor                            | 13. bec indicator al stării  |
| 5. opritoare                           | 14. carafă   |
| 6. orificiu                            | 15. picurător  |
| 7. suport filtru                       | 16. adâncitură   |
| 8. buton de deblocare capac            | 17. capac  |
| 9. capac                               |  mașina de spălat vase - rafal de sus |

### ÎNAINTE DE PRIMA UTILIZARE

- Umpleți rezervorul până la semnul **max** și porniți aparatul fără cafea.
- Lăsați-l să se răcească, scoateți apa, apoi folosiți-l normal.

### DETARTRAȚI REGULAT

Detartrați aparatul cel puțin o dată pe lună, folosind un detartrant brevetat. Urmați instrucțiunile de pe ambalajul detartrantului.

Produsele aflate în garanție, returnate din cauza defecțiunilor provocate de particule de calcar, vor fi reparate aplicându-se un preț de reparare.

### CARAFĂ ESTE IZOLATĂ

Aceasta înseamnă că puteți savura cafea proaspătă, fierbinte, oriunde în casă sau grădină.

1. Pentru a închide capacul carafei, rotiți-l complet în sensul acelor de ceasornic.
2. Adâncitura se va alinia la .
3. Ar trebui să fie în această poziție în timp ce carafa se află pe suport sau în mână.

4. Pentru a turna, luați carafa de pe suport și rotiți capacul 90° pentru a alinia adâncitura la picurător.
5. Închideți capacul după ce ați turnat.
6. Pentru a scoate capacul, rotiți-l 1 dată complet din poziția de închidere.
7. Adâncitura se va alinia la ▲.
8. Pentru a pune la loc capacul, aliniați adâncitura la ▲, puneți capacul pe carafă, apoi rotiți-l complet în sensul acelor de ceasornic.
9. Adâncitura se va alinia la ▲.
10. Clătiți carafa cu apă fierbinte, pentru a o preîncălzi, astfel încât să nu ia din căldura cafelei.

## UMPLERE

1. Scoateți carafa de pe suport.
2. Scoateți capacul de pe rezervor.
3. Umpleți rezervorul cu cantitatea exactă de apă necesară.
4. Reașezați capacul rezervorului.
5. Săgeata ▲ de pe capac trebuie să fie îndreptată înspre aparat.
6. Alternativ, puteți scoate rezervorul, îl puteți umple, iar apoi remonta la aparat.
7. Pentru a remonta rezervorul, prindeți opritoarele din partea de sus a rezervorului pe capetele de pe carcasa aparatului. Apoi, împingeți rezervorul în jos până la maxim, până când se fixează complet pe aparat. În caz contrar, aparatul s-ar putea opri înainte de finalizarea ciclului de preparare.
8. Apăsăți butonul de deblocare a capacului pentru a deschide capacul.
9. Deschideți un filtru de hârtie nr. 4 și introduceți-l în suportul filtrului.
10. Introduceți în filtru 6 g (1 linguriță) de cafea măcinată pentru fiecare ceașcă de apă.
11. Închideți capacul și apăsați pentru a-l bloca.
12. Puneți carafa la loc pe suport.

## PREPARAREA CAFELEI

1. Băgați întrerupătorul în priză.
2. Beul de alimentare va lumina atâta timp cât aparatul este conectat la sursa de curent.
3. Apăsăți și eliberați butonul..
4. La scurt timp după aceasta, cafeaua va începe să picure în carafă.
5. Beul indicator al stării își va schimba culoarea pentru a indica cât de proaspătă este cafeaua.

albastru (licărire)	preparare
verde	0-15 minute până la preparare
violet	15-30 minute până la preparare
roșu	30-40 minute până la preparare

6. După 40 de minute de când s-a finalizat prepararea, aparatul se va opri.
7. După aproximativ 40 de minute, modificările chimice vor afecta aroma cafelei.

## O CEAȘCĂ RAPIDĂ

Puteți lua carafa oricând. Pentru a preveni umplerea excesivă a suportului filtrului, reașezați carafa în maximum 20 secunde.

## ÎNGRIJIRE ȘI ÎNTREȚINERE

1. Scoateți aparatul din priză și lăsați-l să se răcească.
  2. Apăsăți butonul de deblocare a capacului pentru a deschide capacul.
  3. Aruncați conținutul suportului filtrului la coșul de gunoi.
  4. Spălați carafa și suportul filtrului cu mâna.
  5. Ștergeți suprafețele exterioare cu o cârpă umedă curată.
  6. Reașezați suportul filtrului în cafetieră, cu fanta înspre capac.
  7. Închideți capacul și apăsați pentru a-l bloca.
-  Puteți spăla aceste componente în rafal de sus al mașinii de spălat vase.
8. Mediul extrem din interiorul mașinii de spălat vase poate afecta suprafețele.
  9. Va fi afectat doar aspectul acestora, nu va fi afectată funcționarea aparatului.





## **PROTEJAREA MEDIULUI**

Pentru a evita probleme de mediu și sănătate cauzate substanțele periculoase din aparatele electrice și electronice, aparatele marcate cu acest simbol nu trebuie aruncate direct la gunoi, ci trebuie recuperate, refolosite sau reciclate.



**instrucțiuni** – instrucțiuni mai detaliate disponibile pe site-ul nostru web  
<http://www.russellhobbs.com/ifu/550981>

Прочетете инструкциите, запазете ги и ги предавайте, ако предавате и уреда. Отстранете всички опаковки преди употреба.

## **ВАЖНИ ПРЕДПАЗНИ МЕРКИ**

Следвайте основните мерки за безопасност, включително:

Този уред може да се използва от деца над 8-годишна възраст, както и от хора с ограничени физически, сетивни или умствени способности, или липса на опит и познания, ако са наглеждани/инструктирани и разбират опасностите.

С уреда не трябва да играят деца.

Почистването и поддръжката не трябва да се извършват от деца, освен ако те не са над 8-годишна възраст и някой ги наглежда.

Пазете уреда и кабела от деца под 8-годишна възраст.

Неправилната употреба на уреда може да доведе до нараняване.

 Повърхността на уреда ще се нагорещи. Остатъчната топлина ще поддържа повърхностите нагорещени след употреба.

Не потапяйте уреда в течност.

Ако кабелът е повреден, той трябва да се подмени от производителя, негов представител за сервизно обслужване или друго квалифицирано за тази цел лице, за да се избегне всякакъв риск.

- Поставете уреда на твърда, равна, топлоустойчива повърхност.
- Пазете уреда и кабела далеч от ръбовете на плота.
- Не използвайте аксесоари или приставки, различни от тези, предоставени от нас.
- Не използвайте уреда за други цели, освен тези, описани в настоящите инструкции.
- Не използвайте уреда, ако е повреден или не работи изрядно.

## **САМО ЗА ДОМАШНА УПОТРЕБА**

### **ИЛЮСТРАЦИИ**

- |  |   |
|--|---|
| 1. капак на резервоар                    | 10. основа  |
| 2. хартиен филтър № 4 (не е предоставен) | 11. лампичка за захранване  |
| 3. дръжка                                | 12. бутон   |
| 4. резервоар                             | 13. лампичка за състояние   |
| 5. застопоряващи елементи                | 14. кана  |
| 6. слот                                  | 15. гърло   |
| 7. поставка за филтър                    | 16. вдлъбнатата част  |
| 8. блокировка на капака                  | 17. капак   |
| 9. капак                                 |  миялна машина – горна приставка |

### **ПРЕДИ ПЪРВОНАЧАЛНО ИЗПОЛЗВАНЕ**

- Напълнете резервоара до обозначението **max** и пуснете уреда без кафе.
- Оставете го да се охлади, изхвърлете водата, след което го използвайте нормално.

### **РЕДОВНО ПОЧИСТВАЙТЕ КОТЛЕНИЯ КАМЪК**

Почиствайте котления камък най-малко всеки месец, с препарат за отстраняване на наслагвания от собственика. Следвайте инструкциите на опаковката на препарата.

Продукти под гаранция, върнати с повреди в резултат от натрупване на котлен камък, подлежат на такса за ремонт.

### **КАНАТА Е ХЕРМЕТИЗИРАНА**

Това означава, че ще се наслаждавате на свежо горещо кафе навсякъде във вашия дом или градина.

1. За да затворите капака на каната, го завъртете изцяло по посока на часовниковата стрелка.

- Вдлъбнатата част се подравнява с ▲.
- Трябва да остане в тази позиция, докато каната се намира върху основата или се пренася.
- За наливане, извадете каната от основата и завъртете капака на 90° за да се изравни вдлъбнатата част с гърлото.
- След наливане затворете капака.
- За да извадите капака, направете 1 пълно завъртане от затворената му позиция.
- Вдлъбнатата част се подравнява с ▲.
- За да смените капака, изравнете вдлъбнатата част с ▲, поставете капака върху каната и завъртете изцяло по посока на часовниковата стрелка.
- Вдлъбнатата част се подравнява с ▲.
- Изплакнете каната с гореща вода, за да я затоплите предварително, като по този начин тя няма да отнема от топлината на кафето.

## ПЪЛНЕНЕ

- Махнете каната от основата.
- Повдигнете капака от резервоара.
- Напълнете резервоара с точното необходимо количество вода.
- Отново поставете капака на резервоара.
- Стрелката ▲ върху капака трябва да сочи към уреда.
- Също така, можете да извадите резервоара от уреда, да го напълните в кухнята и да го върнете обратно в уреда.
- За да поставите обратно резервоара, закачете държачите върху него, точно над разделите на корпуса на уреда. След това натиснете резервоара максимално надолу, докато не се побере изцяло в уреда. Ако не го направите, е възможно уредът да се изключи, преди да е приключил цикълът на варене.
- Натиснете блокировка на капака, за да отворите капака.
- Разгънете хартиен филтър № 4 и го поставете в поставката за филтър.
- Поставете 6 гр. (1 чаена лъжичка) смляно кафе във филтъра за всяка чаша вода.
- Затворете капака и до натиснете, за да се заключи.
- Поставете обратно каната върху основата.

## ПРИГОТВЯНЕ НА КАФЕ

- Включете щепсела в захранващия контакт.
- Лампичката за захранването ще свети, докато уредът е включен към захранването.
- Натиснете и освободете бутона.
- Не след дълго кафето ще затече в каната.
- Лампичката за състоянието променя цвета си, за да покаже колко е прясно кафето.

синьо (мигаща)	варене
зелено	0-15 минути от варенето
лилаво	15-30 минути от варенето
червено	30-40 минути от варенето

- Уредът се изключва около 40 минути след приключване на варенето.
- След около 40 минути химическите промени започват да влияят върху вкуса на кафето.

## БЪРЗА ЧАША

Можете да отстраните каната по всяко време. За да предотвратите преливане на поставката за филтър, сменете каната след около 20 секунди.

## ГРИЖИ И ПОДДРЪЖКА

- Изключете уреда от контакта и го оставете да изстине.
- Натиснете блокировка на капака, за да отворите капака.
- Изтръскайте съдържанието от поставката за филтър в кофата за боклук.
- Измийте на ръка каната и поставката за филтър.

5. Почистете всички повърхности с чиста влажна кърпа.
  6. Отново поставете поставката за филтър, като слотът сочи към капака.
  7. Затворете капака и до натиснете, за да се заключи.
-  Може да измиете тези части в горната приставка на миялната машина.
8. Ако използвате съдомиялна, екстремната среда в миялната машина може да повреди повърхностните покрития на повърхностите.
  9. Могат да се получат само козметични наранявания, които няма да повлияят върху работата на уреда.

### **ОПАЗВАНЕ НА ОКОЛНАТА СРЕДА**

За да се избегнат екологични и здравни проблеми поради наличие на опасни субстанции в електрическите и електронни стоки, уредите, обозначени с този символ, не трябва да се изхвърлят заедно с несортирани общински отпадъци, а следва да се върнат обратно, да се използват отново или рециклират.



**инструкции (Български)** – по-подробни инструкции има на нашата уеб страница:  
<http://www.russellhobbs.com/ifu/550981>

اقرأ التعليمات واحفظها في مكان آمن. في حالة اهداء الجهاز لشخص آخر ارفق معه التعليمات. يجب ازالة جميع الأغلفة قبل الاستعمال.

### اجراءات أمان ضرورية

يجب اتخاذ اجراءات الأمان الأساسية التالية:

- يمكن استخدام هذا الجهاز بواسطة الأطفال الذين تتراوح أعمارهم من 8 سنوات فما فوق والأشخاص ذوي القدرات الجسدية أو الحسية أو العقلية المنخفضة أو عديمي الخبرة والمعرفة إذا تم الإشراف عليهم/تعليمهم ويفهمون المخاطر المعنية.
- يجب ألا يعيب الأطفال بالجهاز.
- يجب عدم قيام الأطفال بالتنظيف والصيانة إلا إذا كانوا أكبر من 8 سنوات مع الإشراف عليهم.
- اجعل الجهاز والكيبلات بعيدا عن متناول الأطفال دون سن 8 سنوات.
- يمكن أن يسبب إساءة استخدام الجهاز إصابات.
- ⚠️ سوف تصبح أسطح الجهاز ساخنة. سوف تبقى الحرارة المتبقية الأسطح ساخنة بعد الاستخدام.

لا تغمر الجهاز في سائل.

إذا كان السلك متضررا فاطلب استبداله في الشركة المصنعة في مكتبها للبيع أو عن طريق مهنيّ محترف، لمنع أي حادث ممكن.

- ضع الجهاز على سطح ثابت ومستوي ومقاوم للحرارة.
- لا تستخدم الجهاز لأغراض غير مقرر في التعليمات.
- لا تستخدم الجهاز إذا كان تالفا أو لا يعمل بصورة صحيحة.

### للاستعمال المنزلي فقط

قم بإزالة الرواسب بانتظام (على الأقل شهريا).

قم بإزالة ترسبات الجهاز شهريا على الأقل بجهاز لإزالة الترسبات. اتبع التعليمات الموجودة على عبوة جهاز إزالة الترسبات. اصلاح المنتجات خلال مدة الضمانة والتي تعاني من عطل بسبب عدم إزالة طبقة الأوساخ بانتظام، يدفع عنها مبلغ مادي.

### الرسومات

1. غطاء الخزان
  2. الفلتر الورقي رقم 4 (غير مزود)
  3. مقبض
  4. الخزان
  5. مزيج
  6. فتحة
  7. حامل الفلتر
  8. قفل الغطاء
  9. غطاء
10. مسند
11. لمبة الطاقة
12. زر
13. لمبة الحالة
14. إبريق
15. فوهة
16. حز
17. غطاء
- ☒ الرف العلوي لغسالة صحون

### اقبل الاستعمال للمرة الأولى

قم بملء الخزان إلى علامة max، وتشغيل الجهاز بدون قهوة.

### الإبريق معزول

هذا يعني أنه يمكنك التمتع بقهوة طازجة ساخنة في أي مكان في المنزل أو الحديقة.

1. لإغلاق غطاء الإبريق، أدره بالكامل في اتجاه عقارب الساعة.
2. سيتم محاذاة الحز مع ▲.
3. يجب أن يكون في هذا الوضع أثناء وضع الإبريق على المسند أو حملته.
4. للصب، أخرج الإبريق من المسند وأدر الغطاء 90 درجة لمحاذاة الحز مع الفوهة.
5. أغلق الغطاء بعد الصب.
6. لإزالة الغطاء، أدره دورة كاملة من الوضع المغلق.
7. سيتم محاذاة الحز مع ▲.

8. إعادة وضع الغطاء، قم بمحاذاة الإبريق مع ( وركب الغطاء في الإبريق ثم أدره بالكامل في اتجاه عقارب الساعة.
9. سيتم محاذاة الحز مع ▲
10. اشطف الإبريق بماء ساخن لتدفئته مسبقاً وهكذا لا يأخذ حرارة من القهوة.

## الملء

1. إخراج الإبريق من المسند.
2. ارفع الغطاء عن الخزان.
3. املا الخزان بكمية الماء المحددة المطلوبة.
4. استبدل غطاء الخزان.
5. يجب أن يشير السهم ▲ على الغطاء في اتجاه الجهاز.
6. وكبدليل، يمكنك رفع الخزان من الجهاز وملئه في المطبخ ثم حمله مرة أخرى إلى الجهاز.
7. لإعادة تركيب الخزان، قم بربط المشابك الموجودة فوق الخزان بالألسنة الموجودة على جسم الجهاز. ثم اضغط على الخزان بقدر المستطاع إلى أن يستقر تماماً على الجهاز. وقد يؤدي عدم القيام بذلك إلى إيقاف الجهاز قبل اكتمال دورة التخمير.
8. اضغط على قفل الغطاء لفتح الغطاء .
9. افتح الفلتر الورقي رقم 4 وضعه في حامل الفلتر.
10. ضع 6 جرام (ملعقة صغيرة مدورة) من البن المطحون في الفلتر لكل كوب من الماء.
11. أغلق الغطاء واضغط لأسفل لقلبه .
12. إعادة وضع الإبريق على المسند.

## عمل القهوة

1. أوصل قابس الجهاز بالتيار الكهربائي.
  2. سوف تضئ لمبة الطاقة طالما أن الجهاز موصل بمصدر الكهرباء.
  3. اضغط الزر واتركه.
  4. وسوف تبدأ القهوة بالتقطيط في الإبريق بعد ذلك بوقت قصير.
  5. وعندما يتم ذلك، سوف يبقى لوح التسخين الإبريق دافئاً.
  6. سوف يتغير لون لمبة الحالة لبيان درجة طراجة القهوة.
- أزرق (ومبيض) تخمير  
الأخضر 0-15 دقيقة منذ التخمير  
الأرجواني 15-30 دقيقة منذ التخمير  
الأحمر 30-40 دقيقة منذ التخمير
7. سوف يتوقف الجهاز حوالي 40 دقيقة بعد انتهاء التخمير.
  8. سوف تؤثر التغييرات الكيميائية على طعم القهوة بعد حوالي 40 دقيقة . ومن الأفضل أن سكيه بعيداً وعمل مشروباً طازجاً.

## كوب سريع

يمكنك إخراج الإبريق في أي وقت. لمنع حامل الفلتر من الفيضان، أعد الإبريق إلى مكانه في غضون حوالي 20 ثانية.

## العناية والصيانة

1. افصل الجهاز عن التيار الكهربائي واتركه يبرد.
2. اضغط على قفل الغطاء لفتح الغطاء .
3. قم بإزالة محتويات حامل الفلتر في الصندوق.
4. اغسل الإبريق وحامل الفلتر.
5. قم بمسح جميع الأسطح بقطعة قماش مبللة.
6. أدر حامل الفلتر لجعل الفتحة الموجودة في حافته ناحية الغطاء ثم أنزل حامل الفلتر مرة أخرى في جهاز القهوة.
7. أغلق الغطاء واضغط لأسفل لقلبه .
8. تستطيع غسل هذه الأجزاء في الرف العلوي لغسالة صحون.
9. وإذا كنت تستخدم غسالة صحون، فسوف تؤثر البيئة القاسية داخل غسالة الصحون على التشطيبات السطحية.
9. يجب أن يكون التلف ظاهري فقط ولا يؤثر على عمل الجهاز.

## رمز سلة المهملات على العجلة

لتجنب المشاكل البيئية والصحية بسبب المواد الخطرة في المعدات الكهربائية والإلكترونية، يجب عدم التخلص من الأجهزة المميزة بهذا الرمز مع نفايات البلدية غير المصنفة ولكن استعادتها أو إعادة استخدامها أو إعادة تدويرها.



