

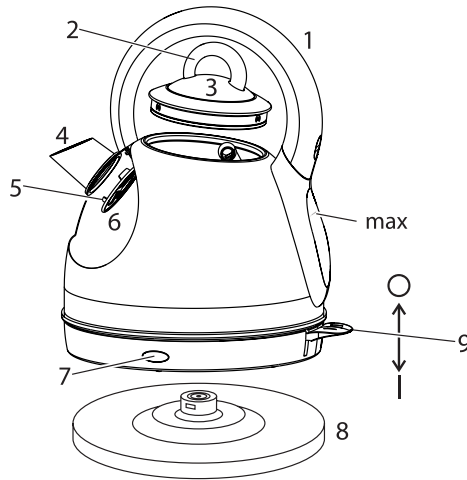

Russell Hobbs



instructions	2	pokyny (Čeština)	26
Bedienungsanleitung	4	pokyny (Slovenčina)	28
mode d'emploi	6	instrukcja	30
instructies	8	upute	32
istruzioni per l'uso	10	navodila	34
instrucciones	12	οδηγίες	36
instruções	14	utasítások	38
brugsanvisning	16	talimatlar	40
bruksanvisning (Svenska)	18	instrucțiuni	42
bruksanvisning (Norsk)	20	инструкции (Български)	44
käyttöohjeet	22	تعليمات للاستخدام	47
инструкции (Русский)	24		



Read the instructions, keep them safe, pass them on if you pass the appliance on.
Remove all packaging before use.

IMPORTANT SAFEGUARDS

Follow basic safety precautions, including:

- 1 This appliance must only be used by or under the supervision of a responsible adult. Use and store the appliance out of reach of children.
- 2 Don't put the kettle, stand, cable, or plug in any liquid; don't use the kettle in a bathroom, near water, or outdoors.
- 3 Keep the kettle, stand, and cable away from the edges of worktops and out of reach of children.
- 4 Put the stand on a stable, level surface.
- 5 Unplug the stand when not in use, before moving and before cleaning.
- 6 Don't use the kettle for any purpose other than heating water.
- 7 Use the kettle only with the stand supplied (and vice versa).
- 8 This appliance must not be operated by an external timer or remote control system.
- 9 Don't operate the appliance if it's damaged or malfunctions.
- 10 If the cable is damaged, it must be replaced by the manufacturer, its service agent, or someone similarly qualified, in order to avoid hazard.



household use only

FILLING

- 1 Use the lid knob to remove the lid.
 - a) to minimise exposure to steam, grip the rear of the handle
 - b) grip the lid knob with the other hand
 - c) pull the lid up and away from the kettle
- 2 Fill with at least 2 cups of water, but not above max.
- 3 If you overfill, the kettle may spit boiling water.
- 4 Replace the lid.

SWITCHING ON

- 5 Plug the stand into the wall socket.
- 6 Put the kettle on the stand.
- 7 Move the switch to |. The light will come on, and the kettle will heat up.

diagrams	4 spout	8 stand
1 handle	5 hook	○ off
2 lid knob	6 filter	9 switch
3 lid	7 light	on

SWITCHING OFF

- 8 When the water boils the kettle will switch off and the light will go out.
- 9 To switch off manually, move the switch to ○.
- 10 Lifting the kettle off the stand will also switch the kettle off.

GENERAL

- 11 To avoid the risk of splashing, pour slowly and don't over-tilt the kettle.
- 12 Don't tilt the kettle backwards, water might get on to the control area. If this happens, let the kettle dry before use – sit it somewhere warm for 12 hours.
- 13 When you lift the kettle, you may see moisture on the stand. Don't worry – it's the steam used to switch off automatically, which then condenses and escapes via vents under the kettle.
- 14 You may see some discolouration on the floor of the kettle. Again, don't worry – it's due to the bonding of the element to the kettle floor.

USING WITH INSUFFICIENT WATER

- 15 This will shorten the life of the element. A boil-dry cut-out will switch the kettle off.
- 16 To prevent the kettle cycling on and off, remove the kettle from the stand and let it cool before replacing it on the stand.

CARE AND MAINTENANCE

- 17 Unplug the stand from the wall socket, and let the kettle cool down fully before cleaning.
- 18 Wipe the kettle, inside and out, with a damp cloth
- 19 Keep the connectors dry.

DESCALE REGULARLY

- 20 Descale regularly, (at least monthly). Use a descaler suitable for use in plastic products (most products have plastic parts). Follow the instructions on the package of descaler.

 Products returned under guarantee with faults due to scale will be subject to a repair charge.

CLEANING THE FILTER

- 21 Switch the kettle off, and let it cool.
- 22 Use the lid knob to remove the lid.
- 23 Put a finger into the spout, and press on the centre of the filter, to push it into the body of the kettle.
- 24 Lift the filter out of the kettle.
- 25 Rinse the filter under a running tap while brushing with a soft brush.

REPLACE THE FILTER

- 26 From inside the kettle, press the filter into the spout, till the hooks on the filter grip the inside of the spout.
- 26 Replace the lid.

ENVIRONMENTAL PROTECTION

To avoid environmental and health problems due to hazardous substances in electrical and electronic goods, appliances marked with this symbol mustn't be disposed of with unsorted municipal waste, but recovered, reused, or recycled.



Lesen Sie die Anleitung, bewahren Sie sie auf und falls Sie das Gerät an Dritte abgeben, geben Sie auch die Anleitung mit.

Entfernen Sie die Verpackung vollständig, bevor Sie das Gerät einschalten.



WICHTIGE SICHERHEITSHINWEISE

Beachten Sie bitte folgende grundlegende Vorsichtsmaßnahmen:

- 1 Dieses Gerät ist nur von einem oder unter der Aufsicht eines verantwortungsvollen Erwachsenen zu benutzen. Das Gerät darf nur außer Reichweite von Kindern benutzt bzw. aufbewahrt werden.
- 2 Wasserkocher, Sockel, Kabel und Stecker nicht in Flüssigkeiten legen; den Wasserkocher weder im Badezimmer noch in der Nähe von Wasser, noch im Freien verwenden.
- 3 Wasserkocher, Sockel und Kabel sollten sich daher nicht zu nah am Rand der Arbeitsfläche und außerdem außer Reichweite von Kindern befinden.
- 4 Den Sockel auf eine feste, ebene Fläche stellen.
- 5 Den Stecker des Sockels aus der Steckdose ziehen, wenn der Sockel nicht benutzt wird oder bevor Sie ihn reinigen.
- 6 Den Wasserkocher zu keinem anderen Zweck als zum Erhitzen von Wasser verwenden.
- 7 Den Wasserkocher nur mit dem beiliegenden Sockel verwenden (und umgekehrt).
- 8 Dieses Gerät darf nicht von einem externen Timer oder einer Fernsteuerung gesteuert werden.
- 9 Gerät keinesfalls benutzen, wenn es beschädigt ist oder Fehlfunktion zeigt.
- 10 Weist das Kabel Beschädigungen auf, muss es vom Hersteller, einer Wartungsvertretung des Herstellers oder einer qualifizierten Fachkraft ersetzt werden, um eine mögliche Gefährdung auszuschließen.



Nur für den Gebrauch im Haushalt



BEFÜLLEN

- 1 Benutzen Sie den Deckelgriff, um den Deckel abzunehmen.
 - a) Um die Dampfeinwirkung zu minimieren, fassen Sie die Rückseite des Griffs an
 - b) Mit der anderen Hand fassen Sie den Deckelgriff an.
 - c) Ziehen Sie den Deckel nach oben und vom Wasserkocher weg
- 2 Mit mindestens 2 Tassen Wasser füllen, jedoch nicht höher als bis zur "max"-Markierung füllen.
- 3 Wenn Sie den Wasserkocher übermäßig füllen, kann kochendes Wasser herauspritzen.
- 4 Deckel wieder aufsetzen.



EINSCHALTEN

- 5 Den Stecker des Sockels in die Steckdose stecken.
- 6 Den Wasserkocher auf den Sockel setzen.
- 7 Den Schalter drücken auf |. Die Kontroll-Lampe leuchtet auf und der Wasserkocher beginnt mit dem Erhitzen.



AUSSCHALTEN

- 8 Sobald das Wasser kocht, schaltet sich der Wasserkocher aus und die Kontroll-Lampe erlischt.
- 9 Um den Kocher manuell auszuschalten drücken Sie den Schalter auf ○.
- 10 Das Gerät schaltet sich ebenfalls aus, wenn Sie den Wasserkocher vom Sockel nehmen.



ALLGEMEINES

- 11 Damit kein Wasser verschüttet wird, langsam gießen und den Wasserkocher nicht zu stark kippen.

Zeichnungen	4 Tülle	8 Sockel
1 Griff	5 Haken	○ aus
2 Deckel Griff	6 Filter	9 Schalter
3 Deckel	7 Kontroll-Lampe	ein

- 12 Den Wasserkocher nicht nach hinten kippen – das Wasser könnte auf den Schaltbereich gelangen. Sollte dies passieren, den Wasserkocher vor Gebrauch trocknen lassen – lassen Sie ihn an einem warmen Ort 12 Stunden lang stehen.
- 13 Wenn Sie den Wasserkocher anheben, können Sie unter Umständen feststellen, dass sich auf dem Sockel Feuchtigkeit gebildet hat. Dies ist kein Grund zur Sorge – es handelt sich hierbei um den Dampf, der die automatische Ausschaltung aktiviert. Er setzt sich danach ab und entweicht durch die Luftöffnungen unter dem Wasserkocher.
- 14 Sie werden eventuell eine Verfärbung am Boden des Wasserkochers feststellen. Dies ist kein Grund zur Beunruhigung – die Verfärbung ist auf die Verbindung des Heizelements mit dem Wasserkocherboden zurückzuführen.

KOCHEN MIT UNZUREICHENDER WASSERMENGE

- 15 Wird der Wasserkocher mit einer zu kleinen Wassermenge verwendet, verkürzt sich die Lebensdauer des Heizelements. Eine Trockenkoch-Abschaltung schaltet den Wasserkocher aus.
- 16 Damit sich der Wasserkocher nicht immer wieder ein- und ausschaltet, sollten Sie diesen vom Sockel nehmen und abkühlen lassen, bevor Sie ihn wieder auf den Sockel setzen.

PFLEGE UND INSTANDHALTUNG

- 17 Den Stecker aus der Steckdose ziehen und den Wasserkocher abkühlen lassen.
- 18 Den Wasserkocher innen und außen mit einem feuchten Tuch abwischen
- 19 Achten Sie darauf, dass die Steckverbindungen nicht nass werden.

REGELMÄSSIG ENTKALKEN

- 20 Den Wasserkocher regelmäßig entkalken (mindestens einmal im Monat). Verwenden Sie einen Entkalker, der für Kunststoffprodukte geeignet ist (die meisten Produkte haben Kunststoffteile). Folgen Sie der Anleitung auf der Verpackung des Entkalkers.
- ★ Bei Produkten, die im Garantiezeitraum aufgrund von Mängeln zurückgegeben werden, die auf Kalkablagerungen zurückzuführen sind, wird eine Reparaturgebühr in Rechnung gestellt.

REINIGUNG DES FILTERS

- 21 Den Wasserkocher ausschalten und abkühlen lassen.
- 22 Benutzen Sie den Deckelgriff, um den Deckel abzunehmen.
- 23 Drücken Sie mit einem Finger mittig gegen den Filter in der Tülle, um ihn in den Wasserkocher einzusetzen.
- 24 Nehmen Sie den Filter aus dem Wasserkocher.
- 25 Den Filter unter fließendem Wasser abspülen und dabei mit einer weichen Bürste abbürsten.

DEN FILTER WIEDEREINSETZEN

- 26 Drücken Sie vom Inneren des Wasserkochers gegen den Filter in Richtung Tülle, bis die Haken am Filter in der Tülle einrasten.
- 26 Deckel wieder aufsetzen.

UMWELTSCHUTZ

Auf Grund der in elektrischen und elektronischen Geräten verwendeten umwelt- und gesundheitsschädigenden Stoffe dürfen Geräte, die mit diesem Symbol gekennzeichnet sind, nicht über den normalen Hausmüll entsorgt werden, sondern müssen wiederaufbereitet, wiederverwertet oder recycelt werden.



Lisez les instructions, conservez-les et transférez-les si vous transférez l'appareil.
Retirez tous les emballages avant utilisation.



PRÉCAUTIONS IMPORTANTES

Suivez les précautions essentielles de sécurité, à savoir:

- 1 Cet appareil doit uniquement être utilisé par ou sous la supervision d'un adulte responsable. Utilisez et rangez l'appareil hors de portée des enfants.
- 2 N'immergez pas la bouilloire, son socle, le câble ou la prise; n'utilisez pas la bouilloire dans une salle de bain, à proximité d'eau ou à l'extérieur. 
- 3 Tenez la bouilloire, le socle et le câble loin des bords des surfaces de travail et hors de portée des enfants.
- 4 Posez le socle sur une surface stable et plane.
- 5 Débranchez le socle quand il n'est pas utilisé, avant de le bouger ou de le nettoyer.
- 6 N'utilisez pas la bouilloire autrement que pour faire bouillir de l'eau.
- 7 Utilisez la bouilloire uniquement avec le socle fourni (et vice-versa)
- 8 Cet appareil ne doit pas être utilisé avec un minuteur externe ou un système de contrôle à distance.
- 9 N'utilisez pas l'appareil s'il est endommagé ou ne fonctionne pas correctement.
- 10 Si le câble est abîmé, vous devez le faire remplacer par le fabricant, un de ses techniciens agréés ou une personne également qualifiée, pour éviter tout danger.

usage ménager uniquement



REMPLISSAGE

- 1 Utilisez le pommeau du couvercle pour retirer le couvercle.
 - a) afin de minimiser l'exposition à la vapeur, saisissez la partie arrière de la poignée
 - b) saisissez le pommeau du couvercle avec l'autre main
 - c) soulevez le couvercle et retirez-le de la bouilloire
- 2 Remplissez avec au moins 2 tasses d'eau, mais pas au-delà de la marque max.
- 3 Si vous remplissez trop la bouilloire, elle pourrait faire gicler de l'eau bouillante.
- 4 Remplacez le couvercle.



ALLUMAGE

- 5 Branchez le socle dans la prise murale.
- 6 Mettez la bouilloire sur le socle.
- 7 Placez l'interrupteur sur |. Le voyant va s'allumer et la bouilloire se mettra à chauffer.



ÉTEINDRE

- 8 Quand l'eau bout, la bouilloire va s'éteindre et le voyant va s'éteindre.
- 9 Pour éteindre la bouilloire manuellement, placez l'interrupteur sur ○.
- 10 Retirer la bouilloire de son socle coupera également son fonctionnement.



GÉNÉRALITÉS

- 11 Pour éviter tout risque d'éclaboussure, versez lentement et sans trop incliner la bouilloire.
- 12 N'inclinez pas la bouilloire vers l'arrière, de l'eau pourrait couler sur la zone de contrôle. Si ceci se produit, laissez la bouilloire sécher avant utilisation – posez-la dans un endroit chaud pendant 12 heures.
- 13 Quand vous soulevez la bouilloire, vous pouvez voir de l'humidité sur le socle. Ne vous inquiétez pas – il s'agit de la vapeur utilisée pour éteindre automatiquement la bouilloire ; cette vapeur va ensuite se condenser et disparaître grâce à des orifices situés sous la bouilloire.
- 14 Vous pourrez remarquer une décoloration au bas de la bouilloire. Là encore, ceci est normal, à cause du système de résistance à la base de la bouilloire.

schémas	4 bec verseur	8 socle
1 poignée	5 crochet	○ arrêt
2 pommeau du couvercle	6 filtre	9 interrupteur
3 couvercle	7 voyant	marche

UTILISATION AVEC UNE QUANTITÉ INSUFFISANTE D'EAU

- 15 Ceci va réduire la durée de vie de la résistance. Un disjoncteur de sécurité va éteindre la bouilloire en cas d'utilisation à sec.
- 16 Pour éviter que la bouilloire ne s'allume et s'éteigne automatiquement, enlevez la bouilloire de son socle et laissez-la refroidir avant de la reposer sur son socle.

SOINS ET ENTRETIEN

- 17 Débranchez le socle de la prise murale et laissez refroidir totalement avant toute opération de nettoyage de la bouilloire.
- 18 Essuyez la bouilloire, à l'intérieur et à l'extérieur, avec un chiffon humide
- 19 Veuillez à maintenir les connecteurs au sec.

DÉTARTREZ RÉGULIÈREMENT

- 20 Détartrez régulièrement (au moins une fois par mois). Utilisez un détartrant adéquat pour une utilisation sur des produits plastique (la plupart des produits ont des éléments en plastique). Suivez bien le mode d'emploi sur l'emballage de celui-ci.
- ✳ La réparation de produits retournés sous garantie présentant des défauts liés au tartre sera payante.

NETTOYAGE DU FILTRE

- 21 Eteignez la bouilloire et laissez-la refroidir.
- 22 Utilisez le pommeau du couvercle pour soulever le couvercle.
- 23 Insérez un doigt dans le bec verseur et appuyez sur le centre du filtre pour le pousser dans le corps de la bouilloire.
- 24 Retirez le filtre de la bouilloire.
- 25 Rincez le filtre à l'eau courante à l'aide d'une brosse douce.

REMETTEZ LE FILTRE EN PLACE

- 26 De l'intérieur de la bouilloire, poussez le filtre dans le bec verseur, jusqu'à ce que les crochets situés sur la poignée s'accrochent à l'intérieur du bec verseur.
- 26 Remplacez le couvercle.

PROTECTION ENVIRONNEMENTALE

Afin d'éviter des problèmes environnementaux ou de santé occasionnés par les substances dangereuses contenues dans les appareils électriques et électroniques, les appareils présentant ce symbole ne peuvent pas être éliminés avec les déchets ménagers, mais doivent faire l'objet d'une récupération sélective en vue de leur réutilisation ou recyclage.



Lees de instructies, bewaar ze goed en geef ze met het apparaat mee wanneer u deze aan een derde geeft. Verwijder alle verpakkingsmaterialen voor gebruik.

BELANGRIJKE VEILIGHEIDSMATREGELEN

Volg de gebruikelijke veiligheidsmaatregelen, zoals:

- 1 Dit apparaat mag uitsluitend worden gebruikt door of onder toezicht van een volwassene. Het apparaat dient steeds buiten het bereik van kinderen gebruikt en opgeborgen worden.
- 2 Dompel de waterkoker, de voet, het snoer en de stekker niet in vloeistoffen; gebruik de waterkoker niet in de badkamer, in de buurt van water of in de open lucht.
- 3 Houd de waterkoker, de voet en het snoer weg van de rand van werkbladen en buiten bereik van kinderen.
- 4 Plaats de voet op een stabiele, vlakke ondergrond.
- 5 Haal de stekker uit het stopcontact wanneer de voet buiten gebruik is, verplaatst of gereinigd wordt.
- 6 Gebruik de waterkoker alleen voor het verwarmen van water.
- 7 Gebruik de waterkoker alleen met de bijgeleverde voet (en omgekeerd).
- 8 Dit apparaat mag niet bediend worden met een externe tijdschakelaar of een afstandsbedieningssysteem.
- 9 Gebruik het apparaat niet bij beschadigingen of storingen.
- 10 Indien het snoer beschadigd is, moet het door de fabrikant, een technicus of een ander deskundig persoon vervangen worden om eventuele risico's te vermijden.



uitsluitend voor huishoudelijk gebruik

VULLEN

- 1 Gebruik de knop om het deksel te verwijderen.
 - a) om te voorkomen dat u geraakt wordt door stoom pakt u de hendel aan de achterkant vast
 - b) pak met uw andere hand de knop van het deksel vast
 - c) til het deksel op en uit de buurt van de waterkoker.
 - 2 Vul de waterkoker met ten minste 2 kopjes water, maar niet boven "max".
 - 3 Als u de waterkoker te vol doet, kan er kokend water uitspatten.
 - 4 Plaats het deksel terug.
-

AANZETTEN

- 5 Steek de stekker van de voet in het stopcontact.
 - 6 Zet de waterkoker op de voet.
 - 7 Zet de schakelaar op |. Het lampje schakelt aan en de waterkoker begint op te warmen.
-

UITSCHAKELEN

- 8 De waterkoker schakelt uit wanneer het water kookt en het lampje gaat uit.
 - 9 Als u handmatig wilt uitschakelen, draait u de schakelaar op ○.
 - 10 Door de waterkoker van de voet af te nemen, zal de waterkoker ook uitgeschakeld worden.
-

ALGEMEEN

- 11 Om het risico op spatten te voorkomen, dient u langzaam te schenken en de waterkoker niet te schuin te houden.
- 12 Houd de waterkoker niet schuin naar achteren. Water kan op deze manier op de regelknoppen terecht komen. Als dit gebeurt, dient u de waterkoker eerst te laten drogen, voordat u hem gebruikt – zet hem 12 uur op een warme plaats.
- 13 Het is mogelijk dat er condens op de voet van de waterkoker ontstaat. Maakt u zich geen zorgen, dit wordt veroorzaakt door de stoom die de waterkoker automatisch uitschakelt. De stoom condenseert en komt vrij via de luchtopeningen onder de waterkoker.

afbeeldingen	4 schenktuit	8 voet
1 handvat	5 haak	○ uit
2 dekselknop	6 filter	9 schakelaar
3 deksel	7 lampje	aan

14 Het kan zijn dat u op de bodem van de waterkoker enige verkleuring aantreft. Ook hier hoeft u zich geen zorgen om te maken, dit komt door de verbinding van het verwarmingselement met de bodem van de waterkoker.

KOKEN MET TE WEINIG WATER

- 15 Hierdoor zal het verwarmingselement minder lang meegaan. De droogkookbeveiliging schakelt de waterkoker uit.
- 16 Om te voorkomen dat de waterkoker aan- en uitgaat, haalt u de waterkoker van de voet en laat u deze afkoelen, voordat u deze erop terugzet.

ZORG EN ONDERHOUD

- 17 Haal de stekker van de voet uit het stopcontact en laat de waterkoker volledig afkoelen, voordat u hem reinigt.
- 18 Veeg de waterkoker van binnen en buiten af met een vochtige doek
- 19 Houd de contacten droog.

REGELMATIG ONTKALKEN

20 Ontkalk de waterkoker regelmatig (tenminste één keer per maand). Gebruik een ontkalkingsmiddel dat geschikt is voor kunststof producten (de meeste producten bevatten kunststof onderdelen). Volg de instructies op de verpakking van de ontcaler.

 Voor geretourneerde producten die onder de garantie vallen en waarbij defecten zijn opgetreden als gevolg van kalkaanslag, worden reparatiekosten in rekening gebracht.

REINIGEN VAN HET FILTER

- 21 Zet de waterkoker uit en laat hem afkoelen.
- 22 Gebruik de knop van het deksel om het deksel te verwijderen.
- 23 Druk een vinger in de schenktuit en druk op het midden, om het filter in het lichaam van de schenktuit te duwen.
- 24 Trek het filter uit de waterkoker.
- 25 Gebruik een zachte borstel en spoel het filter onder de kraan uit.

TERUGPLAATSEN VAN HET FILTER

- 26 Vanuit de binnenkant van de ketel, druk het filter in de schenktuit, totdat de haakjes op het filter zich aan de binnenkant van de schenktuit klemmen.
- 26 Plaats het deksel terug.

MILIEUBESCHERMING

Om milieu- en gezondheidsproblemen als gevolg van gevaarlijke stoffen in elektrische en elektronische producten te vermijden, mogen apparaten met dit symbool niet worden weggegooid met niet-gesorteerd gemeentelijk afval, maar moeten ze worden teruggewonnen, opnieuw gebruikt of gerecycled.



Leggere le istruzioni e conservarle al sicuro. In caso di cessione dell'apparecchio ad altre persone, consegnare anche le istruzioni. Rimuovere tutto l'imballaggio prima dell'uso.

NORME DI SICUREZZA IMPORTANTI

Osservare le precauzioni fondamentali di sicurezza, e in particolare quanto segue:

- 1 Questo apparecchio deve essere usato solo da un adulto responsabile, o sotto il suo controllo. Utilizzare e riporre l'apparecchio lontano dalla portata dei bambini.
- 2 Non immergere in alcun liquido il bollitore, la base di supporto, il cavo o la spina; non usare il bollitore in bagno, in prossimità dell'acqua o all'aperto.
- 3 Tenere il bollitore, la base di supporto e il cavo lontano dai bordi del piano d'appoggio e lontano della portata dei bambini.
- 4 Porre la base di supporto su una superficie stabile e in piano
- 5 Staccare la spina della base di supporto quando non viene usata, prima di spostarla e di pulirla.
- 6 Non usare il bollitore per scopi diversi da riscaldare l'acqua.
- 7 Usare il bollitore solo con la base di supporto fornita (e viceversa).
- 8 Questo apparecchio non deve essere azionato da un timer esterno o da un sistema telecomandato.
- 9 Non usare l'apparecchio se è danneggiato o funziona male.
- 10 Se il cavo è danneggiato, farlo cambiare dal fabbricante, da un rivenditore autorizzato o da personale similmente qualificato, per evitare incidenti.



solo per uso domestico

RIEMPIMENTO

- 1 Utilizzare l'impugnatura sul coperchio per rimuoverlo.
 - a) per ridurre al minimo l'esposizione al vapore, afferrare l'impugnatura dalla parte posteriore
 - b) afferrare il manico del coperchio con l'altra mano
 - c) sollevare il coperchio e staccarlo dal bollitore
- 2 Mettere nel bollitore almeno 2 tazze d'acqua, ma non oltrepassare il segno max.
- 3 Riempendo troppo il bollitore potrebbe schizzare l'acqua bollente.
- 4 Riposizionare il coperchio.

ACCENSIONE DEL BOLLITORE

- 5 Inserire nella presa di corrente la spina della base di supporto.
- 6 Porre il bollitore sulla base di supporto.
- 7 Posizionare il pulsante su |. La spia si accende e il bollitore comincia a scaldarsi.

SPEGNIMENTO DEL BOLLITORE

- 8 Quando l'acqua bolle il bollitore si spegne e la spia si spegne.
- 9 Per spegnere il bollitore manualmente, spostare il pulsante su ○.
- 10 Il bollitore si spegne anche se viene sollevato dalla base di supporto.

GENERALITÀ

- 11 Per evitare il rischio di schizzi, versare lentamente e non inclinare troppo il bollitore.
- 12 Non inclinare indietro il bollitore; l'acqua potrebbe penetrare nell'area di controllo. Se accade questo, lasciare asciugare il bollitore prima di usarlo ponendolo in un ambiente caldo per 12 ore.
- 13 Quando il bollitore viene sollevato si può notare dell'umidità sulla base di supporto. Non c'è da preoccuparsi; si tratta del vapore che ha provocato lo spegnimento automatico, si è

immagini	4 beccuccio	8 base di supporto
1 impugnatura	5 gancio	○ spento
2 manico del coperchio	6 filtro	9 interruttore
3 coperchio	7 spia	acceso

condensato ed è sfuggito dai fori di sfogo sotto il bollitore.

- 14 Sul fondo del bollitore si può notare un certo scolorimento. Anche per questo non c'è da preoccuparsi: è dovuto alla saldatura dell'elemento sotto il fondo del bollitore.

UTILIZZO CON TROPPO POCA ACQUA

- 15 Facendolo si accorcerebbe la durata dell'elemento. Un interruttore di protezione fa spegnere in tal caso automaticamente il bollitore.
- 16 Per evitare che il bollitore si accenda e spenga ciclicamente, rimuoverlo dalla base di supporto e lasciarlo raffreddare prima di rimettervelo.

CURA E MANUTENZIONE

- 17 Staccare dalla presa di corrente la spina della base di supporto e lasciare che il bollitore si raffreddi prima di pulirlo.
- 18 Passare un panno inumidito sull'esterno e l'interno del bollitore
- 19 Tenere i connettori asciutti.

DISINCROSTARLO CON REGOLARITÀ

- 20 Rimuovere le incrostazioni con regolarità (almeno una volta al mese). Usare un prodotto di disincrostazione idoneo per articoli di plastica (la maggior parte dei prodotti ha parti in plastica). Seguire le istruzioni sulla confezione del decalcificante.

★ I prodotti ancora in garanzia mandati in riparazione con guasti dovuti alle incrostazioni saranno assogettati ad un addebito per la riparazione.

PULIZIA DEL FILTRO

- 21 Spegner il bollitore e lasciarlo raffreddare.
- 22 Utilizzare l'impugnatura sul coperchio per rimuoverlo.
- 23 Mettere un dito nel beccuccio e premere al centro del filtro per spingerlo nel corpo del bollitore.
- 24 Togliere il filtro dal bollitore.
- 25 Risciacquare il filtro sotto l'acqua corrente del rubinetto utilizzando uno spazzolino morbido.

RIMETTERE A POSTO IL FILTRO

- 26 Dall'interno del bollitore, premere il filtro nel beccuccio fino a quando i ganci sul filtro agganciano la parte interna del beccuccio.
- 26 Riposizionare il coperchio.

PROTEZIONE AMBIENTALE

Per evitare danni all'ambiente e alla salute causati da sostanze pericolose delle parti elettriche ed elettroniche, gli apparecchi contrassegnati da questo simbolo non devono essere smaltiti con i rifiuti non differenziati ma recuperati, riutilizzati o riciclati.



Lea las instrucciones, guárdelas en un lugar seguro y, en caso de dar el aparato a otra persona, entréguelas también. Retire todo el embalaje antes de usar el aparato.

MEDIDAS DE SEGURIDAD IMPORTANTES

Siga las precauciones básicas de seguridad, incluyendo:

- 1 Este aparato deberá ser usado por, o bajo la supervisión de un adulto responsable. Use y guarde el aparato fuera del alcance de los niños.
- 2 No ponga el hervidor, base, cable o el enchufe en cualquier líquido; no use el hervidor en el cuarto de baño, cercano a agua o fuera de casa.
- 3 Mantenga el hervidor, base y el cable fuera de los bordes de las superficies de trabajo y fuera del alcance de los niños.
- 4 Ponga la base sobre una superficie estable y nivelada.
- 5 Desenchufe la base cuando no esté en uso, antes de moverla y antes de limpiar.
- 6 No use el hervidor para algún otro propósito que no sea calentar agua.
- 7 Use el hervidor solo con la base suministrada (y viceversa).
- 8 Este aparato no debe usarse con un temporizador externo o un sistema de control remoto.
- 9 No use el aparato si está dañado o si no funciona bien.
- 10 Si el cable está dañado, éste deberá ser cambiado por el fabricante, su agente de servicio, o alguien con cualificación similar para evitar peligro.



solo para uso doméstico

LLENADO

- 1 Use el tirador de la tapa para quitarla.
 - a) para minimizar la exposición al vapor, coja el asa por la parte posterior
 - b) coja el tirador de la tapa con la otra mano
 - c) saque la tapa y colóquela lejos del hervidor
- 2 Llene con como mínimo 2 tazas de agua, sin sobrepasar de max.
- 3 Si lo sobrellena, puede que el hervidor salpique agua hirviendo.
- 4 Vuelva a colocar la tapa.

ENCENDER

- 5 Conecte la base al suministro eléctrico.
- 6 Ponga el hervidor en su base.
- 7 Mueva el interruptor a |. La luz se encenderá y el hervidor se calentará.

APAGAR

- 8 Cuando hierva el agua, el hervidor se apagará automáticamente y se apagará la iluminación del interruptor.
- 9 Para apagarlo manualmente, mueva el interruptor a ○.
- 10 También se apagará si saca el hervidor de su base.

GENERAL

- 11 Para evitar el riesgo de salpicar, eche el agua lentamente y no incline mucho el hervidor.
- 12 No incline el hervidor hacia atrás, puede que entre agua en la zona de control. Si sucede esto, deje que se seque el hervidor antes de volverlo a usar – póngalo en un lugar caliente por 12 horas.
- 13 Cuando levante el hervidor, puede que vea humedad en la base. No se preocupe – es el vapor usado para apagarlo automáticamente, el cual entonces se condensa y escapa por las ventilaciones debajo del hervidor.
- 14 Puede que vea alguna descoloración en el fondo del hervidor. Otra vez, no se preocupe – esto es debido a la adhesión del elemento al fondo del hervidor.

ilustraciones	4 pico	8 base
1 asa	5 gancho	○ apagado
2 tirador de la tapa	6 filtro	9 interruptor
3 tapa	7 luz	encendido

USO CON CANTIDAD INSUFICIENTE DE AGUA

- 15 Esto reducirá la vida útil del elemento. Un interruptor disyuntor protector contra hervir en seco apagará el hervidor automáticamente.
- 16 Para prevenir que el hervidor conmute entre encendido y apagado, remuévalo de la base y deje que se enfríe antes de volver a ponerlo en su base.

CUIDADO Y MANTENIMIENTO

- 17 Desenchufe el hervidor del suministro eléctrico, y deje que el hervidor se enfríe totalmente antes de limpiarlo.
- 18 Limpie el hervidor, por dentro y fuera, con un paño húmedo.
- 19 Mantenga secos los conectores.

DESESCAME REGULARMENTE

- 20 Desescame regularmente, (como mínimo mensualmente). Use un producto desescamador adecuado para usar en productos plásticos (la mayoría de los productos incorporan piezas plásticas). Siga las instrucciones del destructor de sarro.
- ✳ Los productos en garantía que se devuelvan por acumulación de depósitos estarán sujetos al pago de la reparación.

LIMPIEZA DE FILTRO

- 21 Apague el hervidor, déjelo enfriar.
- 22 Use el tirador de la tapa para quitarla.
- 23 Coloque un dedo dentro del pico y haga presión sobre el centro del filtro, empujándolo hacia el interior del cuerpo del hervidor.
- 24 Extraiga el filtro del calentador de agua.
- 25 Enjuague el filtro con agua poniéndolo debajo del grifo mientras lo cepilla con un cepillo suave.

VUELVA A PONER EL FILTRO

- 26 Empuje desde el interior del hervidor el filtro hacia dentro del pico hasta que los ganchos del filtro agarren el interior del pico.
- 26 Vuelva a colocar la tapa.

PROTECCIÓN MEDIOAMBIENTAL

Para evitar problemas medioambientales y de salud provocados por las sustancias peligrosas con que se fabrican los productos eléctricos y electrónicos, los aparatos con este símbolo no se deben desechar junto con el resto de residuos municipales, sino que se deben recuperar, reutilizar o reciclar.



Leia as instruções e guarde em lugar seguro. Forneça-as também caso venha a fornecer o aparelho a alguém. Retire todo o material de embalar antes da utilização.

MEDIDAS DE PRECAUÇÃO IMPORTANTES

Siga as precauções básicas de segurança, incluindo:

- 1 Este aparelho só deve ser utilizado por um adulto ou sob a vigilância de um adulto responsável. Utilize e guarde o aparelho fora do alcance das crianças.
- 2 Não submerja o jarro, a base, o cabo ou a ficha em qualquer líquido. Não utilize o jarro eléctrico em casas de banho, perto de água ou no exterior.
- 3 Mantenha o jarro, a base e o cabo afastados das bordas das bancadas e fora do alcance das crianças.
- 4 Coloque a base numa superfície estável e plana.
- 5 Desligue a base quando não estiver a ser utilizada, antes de a mover ou de a limpar.
- 6 Não utilize o jarro para outro fim que não seja o de aquecer água.
- 7 Utilize o jarro apenas com a base fornecida (e vice versa).
- 8 Este aparelho não deverá ser posto em funcionamento com um temporizador externo ou com um sistema de comando à distância.
- 9 Não utilize o aparelho se estiver danificado ou se o seu funcionamento for defeituoso.
- 10 Se o cabo estiver danificado, o fabricante, o seu agente de assistência técnica ou alguém igualmente qualificado deverá substituí-lo a fim de evitar acidentes.



apenas para uso doméstico

ENCHER

- 1 Use o pomo da tampa para a retirar.
 - a) para minimizar a exposição ao vapor, segure na posterior da pega
 - b) segure o pomo da tampa com a outra mão
 - c) levante a tampa e retire-a da cafeteira
 - 2 Encha com pelo menos 2 chávenas de água, mas não ultrapasse a marca 'max'.
 - 3 Se encher demasiado, o jarro pode salpicar água a ferver.
 - 4 Volte a colocar a tampa.
-

LIGAR

- 5 Ligue a base a uma tomada da parede.
 - 6 Coloque o jarro na base.
 - 7 Passe o interruptor para |. A luz acende e o jarro começará a aquecer.
-

DESLIGAR

- 8 Quando a água ferver, o jarro desliga e a luz apaga.
 - 9 Para desligar manualmente, passe o interruptor para ○.
 - 10 O jarro também desliga se o levantar da base.
-

GERAL

- 11 Para evitar o risco de salpicos, verta devagarinho e não incline demasiado o jarro.
- 12 Não incline o jarro para trás, a água pode infiltrar-se na área de controlo. No caso de isto suceder, deixe secar o jarro antes de o utilizar – coloque-o num local quente durante 12 horas.
- 13 Quando levanta o jarro, a base pode conter humidade. Não se preocupe, é o vapor utilizado para o desligamento automático que, a seguir, condensa e sai pelas aberturas debaixo do jarro.
- 14 O fundo do jarro pode apresentar alguma descoloração. Uma vez mais, não se preocupe – esta deve-se à união da resistência e o fundo do jarro.

esquemas	4 bico	8 base
1 pega	5 gancho	○ desligado
2 pomo da tampa	6 filtro	9 interruptor
3 tampa	7 luz	ligado

UTILIZAÇÃO COM ÁGUA INSUFICIENTE

- 15 A utilização com água insuficiente encurta a vida útil da resistência. Um dispositivo de corte de energia desliga o jarro quando este não tiver água.
- 16 Para evitar que o jarro ligue e desligue ciclicamente, retire o jarro da base e deixe-o arrefecer antes de o voltar a colocar na base.

CUIDADOS E MANUTENÇÃO

- 17 Retire a ficha da base da tomada da parede e deixe o jarro arrefecer completamente antes de o limpar.
- 18 Limpe o jarro por dentro e por fora com um pano húmido.
- 19 Mantenha os conectores secos.

DESCALCIFICAR REGULARMENTE

- 20 Descalcifique regularmente (pelo menos mensalmente). Utilize um descalcificador adequado para utilizar em produtos de plástico (a maior parte dos produtos possuem peças de plástico). Siga as instruções da embalagem de anti-calcário.
- ✳ Os produtos devolvidos durante a garantia com avarias devido a calcário estarão sujeitos a custos de reparação.

LIMPAR O FILTRO

- 21 Desligue o jarro e deixe-o arrefecer.
- 22 Use o pomo da tampa para a retirar.
- 23 Coloque um dedo no bico e prima no centro do filtro empurrando para o interior do corpo do jarro eléctrico.
- 24 Retire o filtro do jarro.
- 25 Passe o filtro por água a correr e, ao mesmo tempo, escove-o com uma escova macia.

INSTALAR O FILTRO

- 26 Do interior do jarro eléctrico, prima o filtro em direcção ao bico, até que os ganchos do filtro se fixem ao interior do bico.
- 26 Volte a colocar a tampa.

PROTECÇÃO AMBIENTAL

Para evitar problemas ambientais e de saúde devido a substâncias perigosas contidas em equipamentos eléctricos e electrónicos, os aparelhos com este símbolo não deverão ser misturados com o lixo doméstico e sim recuperados, reutilizados ou reciclados.



Læs vejledningen og behold den til senere brug. Lad den følge med apparatet, hvis det overdrages til andre. Fjern al emballagen før brug.

VIGTIGE SIKKERHEDSINSTRUKTIONER

Følg altid de grundlæggende sikkerhedsregler, herunder:

- 1 Apparatet må kun anvendes af eller under opsyn af en ansvarlig voksen. Apparatet skal placeres utilgængeligt for børn, både i brug og under opbevaring.
- 2 Nedsæk ikke elkedlen, soklen, ledningen eller stikket i væske, og undlad at anvende elkedlen på badeværelset, i nærheden af vand eller udendørs. 
- 3 Hold elkedlen, soklen og ledningen på afstand af bordets kant og uden for børns rækkevidde.
- 4 Anbring soklen på et stabilt, plant underlag.
- 5 Tag stikket til soklen ud af stikkontakten, når apparatet ikke er i brug, og før du flytter eller rengør det.
- 6 Anvend ikke elkedlen til andre formål end opvarmning af vand.
- 7 Anvend kun elkedlen sammen med den medfølgende sokkel (og omvendt).
- 8 Apparatet må ikke betjenes via en ekstern timer eller en fjernbetjening.
- 9 Undlad at anvende apparatet, hvis det er beskadiget eller ikke fungerer korrekt.
- 10 Hvis ledningen er beskadiget, skal den udskiftes af producenten, serviceværkstedet eller en tilsvarende kvalificeret fagmand, så eventuelle skader undgås.

kun til privat brug

OPFYLDNING

- 1 Benyt lågknoppen til at fjerne låget.
 - a) for at mindske udsættes for damp, skal du tage fat om håndtaget
 - b) tag fat i lågknoppen med den anden hånd
 - c) træk låget opad og væk fra kedlen
- 2 Fyld vand i elkedlen – mindst 2 kopper, men ikke mere end til maksimummærket.
- 3 Hvis du fylder for meget vand i elkedlen, kan der sprøjte kogende vand ud.
- 4 Udskift låget.

TÆND MASKINEN

- 5 Sæt stikket til soklen i stikkontakten.
- 6 Anbring elkedlen på soklen.
- 7 Skub afbryderknappen over på |. Indikatoren tænder, og elkedlen begynder at varme vandet op.

SLUK MASKINEN

- 8 Når vandet koger, slukkes elkedlen og lampen slukkes.
- 9 Du kan slukke for elkedlen manuelt ved at skubbe afbryderknappen over på ○.
- 10 Det er også muligt at slukke for elkedlen ved at fjerne den fra soklen.

GENERELLE TIPS

- 11 Hæld langsomt, og hold ikke elkedlen alt for skråt – dermed undgår du sprøjt.
- 12 Hæld ikke elkedlen bagover, da der ellers kan trænge vand ind i de elektroniske dele. Hvis det alligevel sker, skal du lade elkedlen tørre, før du bruger den igen – lad den stå på et varmt sted i 12 timer.
- 13 Når du løfter elkedlen, kan der være fugt på soklen. Det er helt normalt – det er den damp, som bruges til at slukke elkedlen automatisk. Dampen fortættes til vand, der løber ud gennem hullerne under elkedlen.
- 14 Der kan forekomme misfarvning i bunden af elkedlen. Det er også helt normalt og skyldes det klæbemiddel, som er brugt til at fastgøre varmelegemet til elkedlens bund.

tegninger	4 tud	8 sokkel
1 håndtag	5 krog	○ sluk
2 lågknop	6 filter	9 afbryderknop
3 låg	7 indikator	tænd

KOGNING AF FOR LIDT VAND

- 15 Kogning af for lidt vand forkorter varmelegemetets levetid. En tørkogningsafbryder slukker for elkedlen.
- 16 For at undgå at elkedlen starter og afslutter cyklusser, fjern elkedlen fra soklen og lad den køle af, før den sættes tilbage på soklen.

PLEJE OG VEDLIGEHOLDELSE

- 17 Tag stikket til soklen ud af stikkontakten, og vent at elkedlen er kølet af før den rengøres.
- 18 Tør elkedlens inderside og yderside med en fugtig klud.
- 19 Sørg for at kontakterne altid er tørre.

REGELMÆSSIG AFKALKNING

- 20 Elkedlen skal afkalkes regelmæssigt (mindst en gang om måneden). Anvend et afkalkningsmiddel, som er egnet til anvendelse i plastprodukter (de fleste produkter har plastdele). Følg instruktionen på pakken med afkalkningsmiddel.
- ★ Returnerede produkter, hvis defekter skyldes kalkaflejringer, repareres mod et gebyr.

RENGØRING AF FILTERET

- 21 Sluk for elkedlen, og lad den køle af.
- 22 Benyt lågknoppen til at fjerne låget.
- 23 Sæt en finger ind i tuden og tryk midt på filtret, for at trykke det ind i selve kedlen.
- 24 Løft filteret ud af kedlen.
- 25 Skyl filteret under vandhanen, mens du skrubber det med en blød børste.

UDSKIFT FILTERET

- 26 Fra kedlens inderside, trykkes filtret ind i tuden, indtil krogene på filtret får fat på tudens inderside.
- 26 Udskift låget.

MILJØBESKYTTELSE

Elektriske og elektroniske apparater, der er mærket med dette symbol, kan indeholde farlige stoffer, og må ikke bortskaffes med husholdningsaffald, men skal afleveres på en dertil udpeget lokal genbrugsstation for at undgå skade på miljø og menneskers sundhed.



Läs bruksanvisningen och spara den för framtida bruk. Låt bruksanvisningen följa med om du överlåter apparaten. Ta bort allt förpackningsmaterial före användning.

VIKTIGA SKYDDSÅTGÄRDER

Följ allmänna säkerhetsföreskrifter, däribland följande:

- 1 Denna apparat får bara användas av ansvarig vuxen person eller under överinseende av ansvarig vuxen person. Håll apparaten utom räckhåll för barn.
- 2 Lägg inte vattenkokare, bottenplatta, sladd eller stickkontakt i någon som helst slags vätska. Använd inte apparaten i badrum, nära vatten eller utomhus. 
- 3 Placera inte apparat, bottenplatta och sladd på bordets ytterkant och håll apparaten utom räckhåll för barn.
- 4 Ställ bottenplattan på en fast och jämn yta.
- 5 Dra ur sladden när vattenkokaren inte används, innan den flyttas och före rengöring.
- 6 Använd inte vattenkokaren för något annat ändamål än att koka vatten.
- 7 Använd endast vattenkokaren tillsammans med medföljande bottenplatta (och vice versa).
- 8 Apparaten får inte användas med hjälp av en extern timer eller något fjärrkontrollsystem.
- 9 Använd inte apparaten om den är skadad eller fungerar dåligt.
- 10 Om sladden är skadad måste den ersättas av tillverkaren, serviceombud eller någon med liknande kompetens för att undvika skaderisker.

endast för hushållsbruk

FYLLA PÅ VATTEN

- 1 Använd lockknoppen för att ta bort locket.
 - a) håll i handtagets bakre del för att undvika exponering för ånga
 - b) håll i lockknoppen med den andra handen
 - c) lyft upp locket och ta bort det
- 2 Fyll på minst två koppar vatten men inte över maximal nivåmarkering.
- 3 Om man fyller på för mycket, kan kokande vatten spruta ut från vattenkokaren.
- 4 Sätt tillbaka locket.

SLÅ PÅ STRÖMMEN

- 5 Anslut bottenplattan till vägguttaget.
- 6 Ställ vattenkokaren på bottenplattan.
- 7 Vrid strömbrytaren till |. Signallampan lyser och vattnet värms i vattenkokaren.

STÄNGA AV STRÖMMEN

- 8 När vattnet kokar kommer vattenkokaren att stängas av och signallampan släcks.
- 9 Vrid strömbrytaren till ○ för manuell avstängning.
- 10 Vattenkokaren stängs också av när man lyfter den från bottenplattan.

ALLMÄNT

- 11 Håll sakta och luta inte vattenkokaren för mycket för att undvika att vattnet stänker ut.
- 12 Luta inte vattenkokaren bakåt för då kan vattnet komma in i kontaktdelen. Om detta inträffar ska vattenkokaren torka upp före användning. Placera den på en varm plats under 12 timmar.
- 13 När man lyfter upp vattenkokaren kan det finnas fukt på bottenplattan. Det beror på att den uppkomna ångan, som leder till automatisk avstängning, kondenseras och förångas genom öppningar under vattenkokaren och det är ingenting att oroa sig för.
- 14 Det kan förekomma en viss missfärgning på vattenkokarens botten. Det beror på att elementet och vattenkokarens botten är i kontakt med varandra och det är inte heller något att oroa sig för.

symboler	4 pip	8 bottenplatta
1 handtag	5 hake	○ av
2 lockknopp	6 filter	9 strömbrytare
3 lock	7 signallampa	på

ANVÄNDA VATTENKOKAREN MED FÖR LITEN VATTENMÄNGD

- 15 Detta leder till att värmeelementets livslängd förkortas. En brytare för torrkokningskydd kommer att stänga av vattenkokaren
- 16 För att förhindra att vattenkokaren skiftar mellan på- och avstängning bör man ta bort den från bottenplattan och låta den svalna innan den åter placeras på bottenplattan.

SKÖTSEL OCH UNDERHÅLL

- 17 Dra ur sladden och låt vattenkokaren blir helt kall innan den rengörs.
- 18 Torka av vattenkokaren inuti och utanpå med en fuktig trasa.
- 19 Se till att anslutningarna är torra.

AVKALKA REGELBUNDET

- 20 Avkalka regelbundet (minst en gång i månaden). Använd ett avkalkningsmedel som passar för plastprodukter (de flesta produkter har plastdelar). Följ bruksanvisningen för avkalkningsmedlet.
- ✳️ Produkter med gällande garanti som returneras på grund av något fel orsakat av kalkavlagringar kommer att påläggas reparationsavgift.

RENGÖRA FILTRET

- 21 Stäng av vattenkokaren och låt den svalna.
- 22 Använd lockknoppen för att ta bort locket.
- 23 Placera ett finger i pipen och tryck på filtrets mitt för att trycka in det i kannans kropp.
- 24 Lyft av filtret från vattenkokaren.
- 25 Skölj filtret under rinnande vatten och borsta samtidigt med en mjuk borste.

SÄTTA TILLBAKA FILTRET

- 26 Inifrån kannan, tryck in filtret i pipen tills det hakar fast i filtergreppen inuti pipen.
- 26 Sätt tillbaka locket.

MILJÖSKYDD

För att undvika miljö- och hälsoproblem som beror på farliga ämnen i elektriska och elektroniska produkter får inte apparater som är märkta med denna symbol kastas tillsammans med osorterat hushållsavfall utan de ska tillvaratas, återanvändas eller återvinnas.



Les instruksjonene, oppbevar dem på et trygt sted, og send de med apparatet hvis du gir det videre. Fjern all emballasje før bruk.

VIKTIG SIKKERHETSTILTAK

Følg sikkerhetsinstruksene, inkludert

- 1 Dette apparatet må kun bli brukt av en eller under kontroll av en ansvarlig person. Bruk og oppbevar apparatet utenfor barns rekkevidde.
- 2 Ikke sett kannen, sokkel, kabel eller stikkontakt i noen form for væske. Ikke bruk kannen på badet, nær vann eller utendørs. 
- 3 Hold kannen, sokkelen og kabelen fra kanten på arbeidsbenken og utenfor barns rekkevidde.
- 4 Ha sokkelen på et stabilt flatt underlag.
- 5 Trekk ut stikkkontakten fra sokkelen når denne ikke er i bruk, før flytting og før rengjøring.
- 6 Ikke bruk kannen til andre formål enn det den er tilegnet for.
- 7 Bruk kun kannen på sokkelen som følger med og omvendt.
- 8 Dette apparatet må ikke brukes med en ekstern timer eller fjernkontrollsystem.
- 9 Ikke bruk apparatet hvis det er skadet eller har mangler.
- 10 Hvis kabelen er skadet så må den bli erstattet av fabrikanten, servicekontoret eller andre som er kvalifiserte for å unngå fare.

kun for bruk i hjemmet

FYLLING

- 1 Bruk dekselknotten til å ta av dekselet.
 - a) for å redusere eksponering for damp, grip tak i den bakre delen av håndtaket
 - b) grip dekselknotten med den andre hånden
 - c) trekk dekselet opp og bort fra vannkokeren
- 2 Fyll med minst 2 kopper med vann, men ikke overskrid max.
- 3 Hvis du fyller for mye, kan kannen sprute kokende vann.
- 4 Sett dekselet tilbake.

SLÅ PÅ

- 5 Plugg inn sokkelen til en stikkontakt.
- 6 Ha kannen på sokkelen.
- 7 Ha bryteren på |. Lyset vil gå på og kannen vil varmes opp.

SLÅ AV

- 8 Når vannet koker så vil kannen slås av og lyset vil slås av.
- 9 For å slå av manuelt, ha bryteren på ○.
- 10 Ved å ta kannen av sokkelen vil føre til at kannen slås av.

GENERELT

- 11 For å unngå risiko for søling, hell forsiktig og ikke hell kannen for mye.
- 12 Ikke vipp kannen bakover. Vann kan komme til kontrollområdet. Hvis det skjer, la kannen tørke før bruk – ha det på et varmt sted i 12 timer.
- 13 Når du løfter kannen, så kan det forekomme mugg på sokkelen. Ikke bli bekymret – dette er damp som er blitt dannet for automatisk avslåing, som slipper ut og renner under kannen.
- 14 Du kan se noe misfarging i bunnen av kannen. Igjen, ikke bekymre deg – dette kommer av fastbindingen av elementene på kannens bunn.

BRUK AV IKKE TILSTREKKELIG MED VANN

- 15 Dette vil avkorte levetiden på elementet. Tørrkoking vil slå av kannen.
- 16 For å avverge at kannens syklus er på og av, fjern kannen fra sokkelen og la den kjøles ned før den settes tilbake på sokkelen.

tegn	4 tut	8 sokkel
1 håndtak	5 krok	○ av
2 dekselknott	6 filter	9 bryter
3 deksel	7 lys	på

BEHANDLING OG VEDLIKEHOLD

- 17 Trekk ut sokkelen fra veggstøpselet, og la kannen kjøles fullstendig ned før rensing.
- 18 Stryk kannen på innvendig og utvendig med en dampklut.
- 19 Hold koplingene tørre.

AVKALK REGELMESSIG

- 20 Avkalk regelmessig, (minst hver måned). Bruk en avkalkning som passer for bruk med plastikkprodukter (de fleste produkter har plastikkdeler). Følg instruksjonene på avkalkningspakken.

* Produkter som returneres under garanti med feil grunnet kalk vil få reparasjonskostnader.

RENGJØRING AV FILTER

- 21 Slå av kannen og la den kjøle ned.
- 22 Bruk dekselknotten til å ta av dekselet.
- 23 Putt en finger inn i tuten og trykk på midten av filteret for å skyve det inn i selve kjelen.
- 24 Løft filteret ut av vannkokeren.
- 25 Skyll filteret under rennende vann, samtidig med å børste den med en myk børste.

BYTTING AV FILTER

- 26 Trykk filteret inn i tuten fra innsiden av kjelen til krokene på filteret tar tak i innsiden av kjelen.
- 26 Sett dekselet tilbake.

MILJØBESKYTTELSE

For å unngå miljømessige og helse relaterte problemer forbundet til farlige stoffer i elektriske og elektroniske varer, må ikke apparater merket med dette symbolet kastes sammen med vanlig avfall, men gjenvinnes, gjenbrukes eller resirkuleres.



Lue käyttöohjeet, säilytä ne ja anna ne laitteen mukana, mikäli luovutat sen toiselle henkilölle. Poista kaikki pakkausmateriaali ennen käyttöä.



TÄRKEITÄ VAROTOIMIA

Seuraa perusvaroitointia, muun muassa seuraavia ohjeita:

- 1 Tätä laitetta saa käyttää vain vastuullinen aikuinen tai käytön on tapahduttava tällaisen henkilön valvonnassa. Käytä ja säilytä laitetta poissa lasten ulottuvilta.
- 2 Älä laita vedenkeitintä, alustaa, johtoa tai pistoketta mihinkään nesteeseen; älä käytä vedenkeitintä kylpyhuoneessa, veden lähellä tai ulkona.
- 3 Pidä vedenkeitin, alusta ja johto poissa työtason reunalta ja lasten ulottuvilta.
- 4 Aseta alusta vakaalla tasaisella alustalle.
- 5 Irrota alusta sähköverkosta, kun laite ei ole käytössä.
- 6 Älä käytä vedenkeitintä muuhun tarkoitukseen kuin veden lämmittämiseen.
- 7 Käytä vedenkeitintä vain sen mukana toimitetun alustan kanssa (ja alustaa vastaavasti vain tämän keittimen kanssa).
- 8 Tätä laitetta ei saa käyttää ulkoisen ajastimen tai kaukosäätimen avulla.
- 9 Älä käytä laitetta, jos se on vahingoittunut tai toimii huonosti.
- 10 Jos sähköjohto on vahingoittunut, se pitää antaa valmistajan, tämän huoltopalvelun tai vastaavan pätevyyden omaavan henkilön vaihdettavaksi vaarojen välttämiseksi.



vain kotikäyttöön



TÄYTTÄMINEN

- 1 Käytä kannen nappia ottaaksesi kannen pois.
 - a) höyryn välttämiseksi on tartuttava kahva n takaosaan
 - b) tartu kannen nappiin toisella kädellä
 - c) vedä kantta ylös ja pois kattilasta
- 2 Täytä ainakin kahdella kupilla vettä, mutta älä ylitä max -tasoa.
- 3 Jos täytät liikaa, kattilasta voi roiskua kiehuvaa vettä.
- 4 Laita kansi takaisin paikoilleen.



KYTKE LAITE PÄÄLLE

- 5 Kytke alusta seinäpistorasiaan.
- 6 Laita vedenkeitin alustalle.
- 7 Siirrä kytkin asentoon |. Valo syttyy ja kattila alkaa lämmitä.



SAMMUTUS

- 8 Kun vesi kiehuu, vedenkeitin sammuu ja valo sammuu.
- 9 Jos haluat sammuttaa keittimen käsin, käännä valitsin asentoon ○.
- 10 Jos nostat keittimen pois alustalta, se sammuu.



YLEISTÄ

- 11 Jotta vältät roiskumisvaaran, kaada hitaasti älä kallista vedenkeitintä liikaa.
- 12 Älä kallista vedenkeitintä taaksepäin, vesi voi päästä käyttöalueelle. Jos näin tapahtuu, anna keittimen kuivua ennen käyttöä – laita se lämpimään paikkaan 12 tunniksi.
- 13 Kun nostat vedenkeitintä, voit havaita alustalla kosteutta. Ei syytä huoleen – se on höyryä, jota käytetään automaattisessa ja joka tiivistyy ja purkautuu keittimen alla olevista aukoista.
- 14 Voit huomata, että keittimen pohjan väri muuttuu. Tästäkään ei pidä huolestua – se johtuu elementin kiinnittymisestä keittimen pohjaan.



KÄYTTÖ LIIAN VÄHÄLLÄ VEDELLÄ

- 15 Tällainen käyttö lyhentää elementin käyttöikää. Kuumentaminen kuivana aiheuttaa keittimen sammumisen.

piirroksiset	4 nokka	8 alusta
1 kahva	5 koukku	○ pois
2 kannen nappi	6 suodatin	9 katkaisija
3 kansi	7 valo	päälle

16 Jotta vedenkeitin ei käynnisty ja sammuu toistuvasti, ota vedenkeitin pois alustalta ja anna sen jäähtyä ennen kuin laitat sen takaisin alustalle.

HOITO JA HUOLTO

17 Irrota alusta seinäpistorasiasta ja anna keittimen jäähtyä ennen puhdistusta ja anna keittimen jäähtyä ennen puhdistusta.

18 Pyyhi vedenkeitin ulkoa ja sisältä kostealla kankaalla.

19 Pidä liittimet kuivina.

PUHDISTA KALKKI SÄÄNNÖLISESTI

20 Poista kalkki säännöllisesti (ainakin kerran kuussa). Käytä muovirunkoisille tuotteille sopivaa kalkinpoistajaa (useimmissa tuotteissa on muoviosia). Käytä valmistajan kalkinpoistoaineita, joka sopii muovirunkoisille tuotteille.

✳ Jos tuote on takuun alainen ja siinä on kalkinpoiston laiminlyönnin aiheuttamia vikoja, laitteen korjauksesta veloitetaan.

SUODATTIMEN PUHDISTAMINEN

21 Sammuta kattila ja anna sen jäähtyä.

22 Käytä kannen nappia ottaaksesi kannen pois.

23 Työnnä sormi nokkaan, ja paina suodattimen keskiosaa työntääksesi sen keittimen runkoon.

24 Nosta suodatin pois vedenkeittimestä.

25 Huuhtelee suodatin juoksevassa vedessä ja harjaa samalla pehmeällä harjalla.

SUODATTAMINEN LAITTAMINEN TAKAISIN

26 Paina suodatin nokkaan keittimen sisältä, kunnes suodattimen koukut kiinnittyvät nokan sisäpuolelle.

26 Laita kansi takaisin paikoilleen.

YMPÄRISTÖN SUOJELU

Jotta vältettäisiin ympäristölle ja terveydelle koituvat haitat, jotka johtuvat vaarallisista aineista sähkölaitteissa ja elektronisissa laitteissa, tällä symbolilla varustetut laitteet tulee heittää pois erillään lajittelemattomista jätteistä, ne on otettava talteen, käytettävä uudestaan ja kierrätettävä. 

Прочтите инструкции, сохраните их, при передаче сопроводите инструкцией.
Перед применением изделия снимите с него упаковку.

ВАЖНЫЕ МЕРЫ ПРЕДОСТОРОЖНОСТИ

Следуйте основным инструкциям по безопасности, включая следующие:

- 1 Детям разрешено пользоваться устройством только под присмотром взрослых.
Используйте и храните прибор в местах недоступных для детей.
- 2 Не погружайте чайник, подставку, кабель или вилку сетевого шнура в какую-либо жидкость; не используйте чайник в ванной комнате, около воды или вне помещений.
- 3 Держите чайник, подставку и кабель вдали от краев рабочей поверхности и в недоступных для детей местах.
- 4 Положите подставку на устойчивую ровную поверхность.
- 5 Отключайте подставку от сети, когда не используете ее, перед переноской или чисткой.
- 6 Используйте прибор только для нагревания воды.
- 7 Используйте чайник только с подставкой, входящую в комплект поставки (и наоборот).
- 8 Прибор не может работать от внешнего таймера или дистанционной системы управления.
- 9 Не используйте прибор, если он поврежден или работает с перебоями.
- 10 Если кабель поврежден, он должен быть заменен производителем, сервисным агентом или другим квалифицированным лицом для предотвращения опасности.



только для бытового использования

НАПОЛНЕНИЕ ВОДОЙ

- 1 Используйте кнопку снятия крышки для снятия крышки.
 - 1) для уменьшения воздействия пара держитесь за заднюю часть ручки
 - 2) другой рукой держите кнопку крышки
 - 3) потяните крышку вверх и снимите с чайника
- 2 Наполните чайник минимум 2-мя чашками воды, не превышайте максимальной отметки (max).
- 3 Если Вы переполните чайник, кипящая вода может выплескиваться.
- 4 Установите крышку на место.

ВКЛЮЧЕНИЕ

- 5 Подключите подставку к сети.
- 6 Установите чайник на подставку.
- 7 Установите переключатель в положение I. Световой индикатор загорится, и чайник будет нагреваться.

ВЫКЛЮЧЕНИЕ

- 8 Когда вода закипит, чайник выключится, и световой индикатор погаснет.
- 9 Для ручного выключения чайника, установите переключатель в положение O.
- 10 При снятии чайника с подставки, чайник отключится.

ОБЩИЕ ПОЛОЖЕНИЯ

- 11 Для того чтобы избежать разбрызгивания, сливайте воду медленно и не опрокидывайте чайник.
- 12 Не наклоняйте чайник, вода может попасть на панель управления. Если такое произойдет, дайте чайнику высохнуть, прежде чем начать использовать – оставьте его в теплом месте на 12 часов.

иллюстрации	4 носик	8 подставка
1 ручка	5 крючок	○ кнопка выключения
2 кнопка крышки	6 язычок	9 выключатель
3 крышка	7 подсветка	кнопка включения

13 Когда Вы поднимаете чайник, Вы можете увидеть влагу на подставке. Не волнуйтесь – это пар, используемый для автоматического выключения, который затем конденсируется и выходит через отверстия под чайником.

14 Вы можете заметить обесцвечивание на основании чайника. И снова не волнуйтесь – это происходит из-за крепления элемента к основанию чайника.

◆ ИСПОЛЬЗОВАНИЕ ЧАЙНИКА С НЕДОСТАТОЧНЫМ КОЛИЧЕСТВОМ ВОДЫ

15 Это сократит срок службы элемента. Защитный предохранитель выключит чайник.

16 Для предотвращения включения-выключения чайника, снимите чайник с подставки и дайте ему остыть, прежде чем установить обратно на подставку.

👁 УХОД И ОБСЛУЖИВАНИЕ

17 Отключите подставку от розетки, и дайте чайнику полностью остыть перед чисткой.

18 Протирайте чайник снаружи и изнутри влажной тканью.

19 Разъемы должны всегда быть сухими.

👁 РЕГУЛЯРНО УДАЛЯЙТЕ НАКИПЬ

20 Удаляйте накипь регулярно (каждый месяц). Используйте устройство для удаления накипи, подходящее для пластиковых товаров (большинство товаров имеют пластиковые части). Следуйте инструкциям на устройстве.

✳ Товары, возвращенные по гарантии с поломками вследствие накипи, будут подлежать ремонту.

👁 ЧИСТКА ФИЛЬТРА

21 Выключите чайник и дайте ему остыть.

22 Используйте кнопку снятия крышки для снятия крышки.

23 Положите палец на носик и нажмите на центр язычка, чтобы протолкнуть его внутрь чайника.

24 Поднимите фильтр и извлеките из чайника.

25 Сполосните фильтр под струей воды, используйте мягкую щетку.

👁 УСТАНОВКА ФИЛЬТРА ОБРАТНО

26 Изнутри чайника вдавливайте язычок в носик, пока крючки язычка не зафиксируются на внутренней стороне носика.

26 Установите крышку на место.

♻ ЗАЩИТА ОКРУЖАЮЩЕЙ СРЕДЫ

Для того чтобы избежать угроз для здоровья и окружающей среды из-за вредных веществ в электрических и электронных товарах, приборы, отмеченные данным символом, должны утилизироваться не как не отсортированные бытовые отходы, а как восстановленные или повторно использованные.



Přečtěte si pokyny a uschovejte je. Pokud zařízení předáte dál, předejte ho i s návodem.
Před použitím odstraňte všechny obaly.

DŮLEŽITÁ BEZPEČNOSTNÍ OPATŘENÍ

Držujte základní bezpečnostní pokyny, jako jsou:

- 1 Tento spotřebič smí používat jen odpovědná dospělá osoba nebo musí být používán pod jejím dozorem. Spotřebič používejte a uskladněte mimo dosah dětí.
- 2 Neumísťujte konvici, podstavec, kabel ani zástrčku do kapaliny; nepoužívejte konvici v koupelně, u vody nebo venku. 
- 3 Umístěte konvici, podstavec i kabel mimo okraje pracovních ploch a mimo dosah dětí.
- 4 Podstavec umístěte na stabilní a rovnou plochu.
- 5 Když podstavec nepoužíváte, před přesunem a čištěním jej odpojte.
- 6 Nepoužívejte konvici na jiné účely mimo ohřívání vody.
- 7 Používejte konvici jen s dodávaným podstavcem (a naopak).
- 8 Tento spotřebič nesmí být ovládán externím časovačem nebo systémem dálkového ovládání.
- 9 Nepoužívejte spotřebič, je-li poškozen nebo se objevují poruchy.
- 10 Pokud je poškozený kabel, musí jej vyměnit výrobce, jeho servisní zástupce nebo osoba podobně kvalifikovaná, aby nedošlo k riziku.

jen pro domácí použití

PLNĚNÍ

- 1 Držátkem víčka otevřete víko.
 - a) Konvici uchopte za zadní stranu držadla, aby vás nepopálila pára.
 - b) Uchopte držátko víčka pomocí druhé ruky.
 - c) Víčko zvedněte a z konvice ho sundejte.
- 2 Naplňte nejméně 2 šálky vody, ale ne přes rysku **max**.
- 3 Pokud přelijete, z konvice by mohla unikat vařící voda.
- 4 Vraťte zpět víko.

ZAPÍNÁNÍ

- 5 Zapojte podstavec do zásuvky.
- 6 Umístěte konvici na podstavec.
- 7 Přesuňte spínač na |. Rozsvítí se kontrolka a konvice se zahřeje.

VYPÍNÁNÍ

- 8 Až se začne voda vařit, konvice se automaticky vypne a kontrolka zhasne.
- 9 Pro manuální vypnutí posuňte spínač na ○.
- 10 Konvice se také vypne tak, že ji zvednete ze stojanu.

OBECNÉ

- 11 Aby nedošlo k vylití teplé vody, nalévejte pomalu, nepřevracejte konvici příliš.
- 12 Nezaklánějte konvici dozadu, voda by mohla proniknout na kontrolní oblast. Pokud k tomu dojde, nechte konvici před použitím vyschnout – postavte ji na teplé místo na 12 hodin.
- 13 Když nakloníte konvici, můžete zahlédnout na podstavci vlhko. Neobávejte se – jde o páru, díky níž se konvice automaticky vypne, pak kondenzuje a vytratí se otvory pod konvicí.
- 14 Na spodní straně konvice může dojít ke změně barvy. Opět se není čeho obávat – jde o důsledek spojování prvku s dnem konvice.

POUŽÍVÁNÍ S NEDOSTATEČNÝM MNOŽSTVÍM VODY

- 15 Zkrátí se tím životnost prvku. Při nedostatku vody se konvice vypne.
- 16 Aby nedocházelo k cyklům zapínání a vypínání konvice, vyjměte ji z podstavce a nechte ji vychladnout, než ji vrátíte na podstavec.

nákresy	4 nálevka	8 podstavec
1 držadlo	5 háček	○ vypnuto
2 držátko víčka	6 filtr	9 spínač
3 víčko	7 kontrolka	zapnuto

PÉČE A ÚDRŽBA

- 17 Odpojte podstavec ze sítě a nechte konvici důkladně vychladnout, než ji vyčistíte.
- 18 Otřete konvici, její vnitřní i vnější stranu vlhkým hadříkem.
- 19 Kontakty udržujte v suchu.

PRAVIDELNĚ ODSTRAŇUJTE VODNÍ KÁMEN

- 20 Pravidelně odstraňujte vodní kámen (alespoň měsíčně). Používejte přípravek vhodný pro plastové výrobky (většina výrobků má plastové části). Dodržujte pokyny na balení přípravku.
- ★ Výrobky reklamované kvůli vadám způsobeným vodním kamenem, budou opraveny za úplaty.

ČIŠTĚNÍ FILTRU

- 21 Vypněte konvici a nechte ji vychladnout.
- 22 Tlačítkem víčka otevřete víko.
- 23 Do nálevky vložte prst a zatlačte na prostředek filtru tak, abyste jej vytlačili do těla konvice.
- 24 Filtr z konvice vyjměte.
- 25 Opláchněte filtr pod tekoucí vodou a otřete jej jemným kartáčkem.

VÝMĚNA FILTRU

- 26 Zevnitř konvice namáčknete filtr do nálevky tak, aby se háčky na filtru zachytily uvnitř nálevky.
- 26 Vraťte zpět víko.

OCHRANA ŽIVOTNÍHO PROSTŘEDÍ

Abyste se vyhnuli ohrožení zdraví a životního prostředí vlivem nebezpečných látek obsažených v elektrických a elektronických produktech, spotřebiče označené tímto symbolem nesmějí být vyhazovány do směsného odpadu, ale je nutno je obnovit, znovu použít nebo recyklovat.



Prečítajte si pokyny a odložte tak, aby ste ich mohli priložiť pri prípadnom odovzdaní výrobku niekomu inému. Pred použitím odstráňte všetky obaly.

DÔLEŽITÉ BEZPEČNOSTNÉ OPATRENIA

Dodržiujte základné bezpečnostné opatrenia, vrátane:

- 1 Tento spotrebič musí byť používaný len pod dohľadom zodpovednej dospeljej osoby. Tento spotrebič používajte a skladujte mimo dosahu detí.
- 2 Nevkladajte varnú kanvicu, podstavec, prírodný kábel alebo zástrčku do žiadnej kvapaliny; nepoužívajte túto kanvicu v kúpeľni, blízko vody alebo vonku.
- 3 Držte kanvicu, podstavec a prírodný kábel mimo okrajov pracovných plôch a mimo dosahu detí.
- 4 Podstavec umiestnite na pevnú a rovnú plochu.
- 5 Podstavec odpojte od prívodu elektrickej energie, keď ho nepoužívate, keď ho premiestňujete a čistíte.
- 6 Nepoužívajte túto kanvicu na iné účely ako je ohrievanie vody.
- 7 Používajte túto kanvicu len s dodaným podstavcom (a naopak).
- 8 Tento spotrebič nesmie byť prevádzkovaný prostredníctvom externého časového spínača alebo diaľkového ovládania.
- 9 Nepoužívajte tento spotrebič, ak je poškodený alebo vznikne porucha.
- 10 Ak je prírodný kábel poškodený, musí byť vymenený výrobcom, jeho servisným technikom alebo iným kvalifikovaným odborníkom, aby nedošlo k riziku.



len na použitie v domácnosti

PLNENIE

- 1 Na zdvihnutie veka použijete uško veka
 - a) Kanvicu držte za zadnú časť držiaka, aby Vás nepopálila para.
 - b) Druhou rukou stlačte gombík veka
 - c) Veko otvorte smerom hore a od kanvice
- 2 Naplňte najmenej 2 šálkami vody, ale nie cez rysku max.
- 3 Ak nalejete viac vody, z kanvice by mohla unikáť vriaca voda.
- 4 Veko vráťte na svoje miesto.

ZAPNUTIE

- 5 Zapnite podstavec do zásuvky.
- 6 Kanvicu položte na podstavec.
- 7 Spínač zapnite do polohy 1. Rozsvieti sa svetelná kontrolka a kanvica začne nahrievať vodu.

VYPNUTIE

- 8 Keď voda zovrie, kanvica sa vypne a svetelná kontrolka zhasne.
- 9 Pri ručnom vypnutí prepnete spínač do polohy 0.
- 10 Pri zdvihnutí kanvice z podstavca sa kanvica tiež vypne.

VŠEOBECNE

- 11 Aby ste predišlo riziku vyliatia horúcej vody, zalievajte pomaly a kanvicu príliš nenakláňajte.
- 12 Nenakláňajte kanvicu do strán, voda by sa mohla dostať do ovládacej časti. Ak sa tak stane, kanvicu pred použitím vysušte – postavte ju na teplé miesto min. na 12 hodín.
- 13 Pri zdvihnutí kanvice môžete zazrieť na podstavci vlhkosť. Nemajte obavy – je to para, ktorá automaticky vypne kanvicu, keď kondenzuje a uniká cez vetracie otvory pod kanvicou.
- 14 Na spodnej časti kanvice môžete zazrieť vyblednutie. Znovu, nemajte obavy – je to v dôsledku pripojenia ohrevného telesa na dne kanvice.

nákresy	4 otvor na vylievanie vody	8 podstavec
1 držiak	5 háčik	○ vypnutý
2 uško veka	6 filter	9 spínač
3 veko	7 svetelná kontrolka	zapnutý

POUŽÍVANIE S NEDOSTATOČNÝM MNOŽSTVOM VODY

- 15 Skrúti sa tým životnosť ohrievacieho telesa. Pri nedostatku vody sa kanvica automaticky vypne.
- 16 Aby ste zabránili cyklickému zapínaniu a vypínaniu kanvice, vezmite ju z podstavca a pred opätovným umiestnením na podstavec ju nechajte vychladnúť.

STAROSTLIVOSŤ A ÚDRŽBA

- 17 Odpojte podstavec zo siete/zásuvky a nechajte kanvicu pred čistením úplne vychladnúť.
- 18 Kanvicu utrite zvnútra i zvonka vlhkou utierkou.
- 19 Konektory udržiavajte v suchu.

PRAVIDELNE ODSTRANUJTE VODNÝ KAMEŇ

- 20 Pravidelne odstraňujte vodný kameň (najmenej raz mesačne). Na odstraňovanie vodného kameňa používajte prostriedok vhodný na plastové výrobky (väčšina výrobkov má časti z plastov). Postupujte podľa inštrukcií na obale prostriedku.
- * Výrobky vrátené v rámci záruky s poruchami spôsobenými vodným kameňom budú opravené za poplatok.

ČISTENIE FILTRA

- 21 Kanvicu vypnite a nechajte vychladnúť.
- 22 Na otvorenie veka použite uško veka.
- 23 Vložte do otvoru na vylievanie vody prst a stlačte stred filtra, aby ste ho vytlačili do vnútra kanvice.
- 24 Filter vyberte z kanvice.
- 25 Filter oplachujte pod tečúcou vodou a súčasne ho čistite mäkkou kefkou.

VÝMENA FILTRA

- 26 Z vnútra kanvice zatlačte filter do otvoru na vylievanie vody, kým sa háčiky na filtri nezachytia vo vnútri otvoru.
- 26 Veko vráťte na svoje miesto.

OCHRANA ŽIVOTNÉHO PROSTREDIA

Aby nedošlo k ohrozeniu zdravia a životného prostredia vplyvom nebezpečných látok v elektrických a elektronických produktoch, nesmú byť spotrebiče označené týmto symbolom likvidované s netriedeným komunálnym odpadom. Je nutné ich triediť, znova použiť alebo recyklovať.



Instrukcję należy przeczytać, zachować, przekazać kolejnemu użytkownikowi, jeśli odstępujemy urządzenie innej osobie. Wyjmij z opakowania przed użyciem.



WSKAZÓWKI DOTYCZĄCE BEZPIECZEŃSTWA

Postępuj zgodnie ze wskazówkami dotyczącymi bezpieczeństwa, między innymi:

- 1 Niniejszy sprzęt nie jest przeznaczony do użytkowania przez osoby (w tym dzieci) o ograniczonej zdolności fizycznej, czuciowej lub psychicznej, lub osoby nie mające doświadczenia lub znajomości sprzętu, chyba że odbywa się to pod nadzorem lub zgodnie z instrukcją użytkowania sprzętu, przekazanej przez osoby odpowiadające za ich bezpieczeństwo. Należy zwracać uwagę na dzieci, aby nie bawiły się sprzętem.
- 2 Nie zanurzaj czajnika, ani podstawy zasilającej, przewodu przyłączeniowego w jakimkolwiek płynie; nie używaj czajnika w łazience, blisko wody, ani poza pomieszczeniem.
- 3 Nie umieszczaj czajnika, podstawy i przewodu zasilającego przy krawędzi blatu lub stołu, nie dopuszczaj do niego dzieci.
- 4 Ustaw podstawę zasilającą na stabilnej, równej powierzchni.
- 5 Urządzenie powinno być odłączone od zasilania, gdy nie jest używane, przed przenoszeniem i czyszczeniem.
- 6 Nie używaj czajnika w innych zastosowaniach jak gotowanie wody.
- 7 Czajnik może być używany tylko łącznie z dostarczoną podstawą (i na odwrót).
- 8 Urządzeniem nie można sterować przy pomocy regulatora czasowego, ani też zdalnie.
- 9 Nigdy nie używaj uszkodzonego urządzenia lub jeśli zaczęło wadliwie działać.
- 10 Jeżeli przewód zasilający ulegnie uszkodzeniu, powinien być wymieniony przez producenta, jego serwis techniczny lub specjalistyczny zakład naprawczy w celu uniknięcia zagrożenia.



tylko do użytku domowego

NAPEŁNIANIE

- 1 Użyj gałki do zdjęcia pokrywy.
 - a) aby nie narażać się na działanie gorącej pary, chwytaj tył uchwyty
 - b) drugą ręką chwyć gałkę pokrywy
 - c) zdejmij pokrywę z czajnika
- 2 Napełnij, co najmniej 2 szklankami wody, ale nie powyżej poziomu **max**.
- 3 Jeśli wody będzie za dużo, gotująca woda może rozpryskiwać się.
- 4 Ponownie załóż pokrywę.

WŁĄCZENIE

- 5 Włóż wtyczkę przewodu zasilającego do gniazdka sieciowego.
- 6 Ustaw czajnik na podstawie – uważaj, aby nie rozlewać wody.
- 7 Przesuń wyłącznik na |. Zapala się lampka i czajnik się rozgrzewa.

WYŁĄCZENIE

- 8 Kiedy woda się zagotuje, czajnik się wyłączy i światelko zgaśnie.
- 9 Aby wyłączyć czajnik ręcznie, przesuń wyłącznik w pozycję ○.
- 10 Podniesienie czajnika z podstawy powoduje jego wyłączenie.

OGÓLNE UWAGI

- 11 Aby uniknąć ryzyka rozpryskiwania gorącej wody, wylewaj wodę powoli i nie przechylaj czajnika nadmiernie.
- 12 Nie przechylaj czajnika do tyłu, woda może przedostać się do strefy sterowania. Jeśli coś takiego się wydarzy, przed kolejnym użyciem trzeba czajnik dobrze wysuszyć - pozostawić w ciepłym miejscu na 12 godzin.

rysunki	4 wylew	8 podstawa
1 uchwyt	5 zaczep	○ wyłączony
2 gałka pokrywy	6 filtr	9 wyłącznik
3 pokrywa	7 lampka	włączony

- 13 Po uniesieniu czajnika, może się okazać, że podstawa zasilająca jest wilgotna. To normalne - jest to skroplona para wodna, przedostająca się przez otwory pod czajnikiem, potrzebna do automatycznego sterowania i wyłączenia czajnika.
- 14 Na dnie czajnika mogą się pojawić przebarwienia. To również jest normalne – skutek przylegania elementu do dna czajnika.

⚡ UŻYCIE Z MAŁĄ ILOŚCIĄ WODY

- 15 Skróci żywotność urządzenia. Włączenie czajnika bez wody spowoduje odłączenie zasilania.
- 16 Aby zapobiec cyklicznemu włączaniu i wyłączaniu, zdejmij czajnik z podstawy i pozwól mu ostygnąć przed ponownym ustawieniem na podstawie.

👁️ KONSERWACJA I OBSŁUGA

- 17 Przed rozpoczęciem czyszczenia, ostudź czajnik i wyjmij wtyczkę z gniazdka.
- 18 Czyść dzbanek czajnika za pomocą wilgotnej szmatki, w środku i na zewnątrz.
- 19 Styki powinny być suche.

👁️ REGULARNIE USUWAJ KAMIEŃ

20 Usuwać kamień regularnie (przynajmniej raz w miesiącu). Używaj odkamieniacza nadającego się do tworzyw sztucznych (większość urządzeń ma części plastikowe). Przestrzegaj instrukcji producenta środka.

- ✳️ Urządzenia zgłoszone do naprawy w okresie gwarancji, jeśli uszkodzenie zostało spowodowane osadami kamienia, będą naprawiane tylko odpłatnie.

👁️ CZYSZCZENIE FILTRA

- 21 Wyjmij wtyczkę zasilania i ostudź urządzenie.
- 22 Użyj gałki do zdjęcia pokrywy.
- 23 Włóż palec w wylew, naciśnij środek filtra i wciśnij go w korpus czajnika.
- 24 Wyjmij filtr z czajnika.
- 25 Wyplucz filtr w strumieniu wody, jednocześnie czyszcząc miękką szczoteczką.

👁️ PONOWNIE ZAŁÓŻ FILTR

- 26 Od wewnątrz czajnika, wciśnij filtr w wylew, aż zaczepy filtra zablokują się wewnątrz wylewu.
- 26 Ponownie załóż pokrywę.

♻️ OCHRONA ŚRODOWISKA

Zużyte urządzenie oddaj do odpowiedniego punktu składowania, gdyż znajdujące się w urządzeniu niebezpieczne składniki elektryczne i elektroniczne mogą być zagrożeniem dla środowiska. Nie wyrzucaj wraz z odpadami komunalnymi.



Pročitajte upute, držite ih na sigurnom mjestu, prosljedite ih ako dajete uređaj. Uklonite cijelo pakiranje prije uporabe.

VAŽNE SIGURNOSNE MJERE

Poštujte osnovne sigurnosne mjere, uključujući slijedeće:

- 1 Ovaj uređaj je namijenjen uporabi od strane odraslih odgovornih osoba ili pod njihovim nadzorom. Koristite i držite ovaj uređaj van dosega djece.
- 2 Nemojte uranjati čajnik, postolje, kabel ili utikač u bilo kakvu tekućinu; nemojte rabiti čajnik u kupaonici, blizu vode ili na otvorenom prostoru.
- 3 Držite čajnik, postolje i kabel daleko od ivica radnih površina i van dosega djece.
- 4 Postavite postolje na stabilnu, ravnu površinu.
- 5 Iskopčajte postolje iz utičnice kad ga ne koristite, prije pomicanja i čišćenja.
- 6 Nemojte koristiti čajnik u bilo koju drugu svrhu osim za grijanje vode.
- 7 Koristite čajnik samo sa priloženim postoljem (i obratno).
- 8 Ovaj uređaj ne smije biti kontroliran vanjskim tajmerom ili sustavom daljinskog upravljanja.
- 9 Nemojte koristiti uređaj ako je oštećen ili neispravan.
- 10 Ako je kabel oštećen, radi izbjegavanja opasnosti, mora ga zamijeniti proizvođač, ovlašteni servis ili osoba slične stručnosti.



isključivo za kućnu uporabu

PUNJENJE

- 1 Da biste otvorili poklopac, koristite se okruglom ručicom.
 - a) da biste sveli na minimum izlaganje na paru, uhvatite ručku za zadnji dio
 - b) drugom rukom uhvatite okruglu ručicu na poklopcu
 - c) povucite poklopac prema gore i skinite ga sa čajnika
- 2 Napunite ga s najmanje 2 šalice vode, ali ne preko oznake max.
- 3 Ako ga prepunite, iz čajnika može da pršće kipuća voda.
- 4 Zatvorite poklopac.

UKLJUČENJE

- 5 Stavite utikač postolja u utičnicu.
- 6 Postavite čajnik na postolje.
- 7 Pomjerite prekidač prema oznaci |. Indikatorsko svjetlo će se upaliti i čajnik će se zagrijati.

ISKLJUČENJE

- 8 Kad voda zakuha, čajnik će se isključiti i indikatorsko svjetlo će se ugasiti.
- 9 Da biste ga isključili ručno, prebacite prekidač na položaj ○.
- 10 Ako ga podignete s postolja, čajnik će se isključiti.

OPĆE UPUTE

- 11 Da biste izbjegli rizik od prskanja, sipajte polako i ne nakrećite previše čajnik.
- 12 Ne nakrećite čajnik unazad, jer bi se voda mogla prosuti na upravljačko područje. Ako se to desi, pustite da se čajnik osuši prije uporabe. Ostavite ga 12 sati na toplom mjestu.
- 13 Kad podignete čajnik, moguće je primijetiti vlagu na postolju. Ne brinite; radi se o pari koja se koristi za automatsko isključenje, a koja se poslije kondenzira i izlazi van preko odvoda koji se nalaze ispod čajnika.
- 14 Možda ćete primijetiti slabi gubitak boje na dnu čajnika. Ponavljamo, ne brinite; to nastaje zbog povezivanja elementa za dno čajnika.

UPORABA S NEDOVOLJNOM KOLIČINOM VODE

- 15 Takvom uporabom se skraćuje vijek trajanja elementa. U nedostatku vode čajnik prestaje s radom i isključuje se.

crteži	4 grlić	8 postolje
1 ručka	5 kukica	○ isključeno
2 okrugla ručica	6 filter	9 prekidač
3 poklopac	7 indikatorsko svjetlo	uključeno

16 Da biste spriječili naizmjenično uključivanje i isključivanje čajnika, skinite ga s postolja i ostavite da se ohladi prije nego što ga vratite na postolje.

ČIŠĆENJE I ODRŽAVANJE

17 Iskopčajte postolje iz utičnice i ostavite čajnik da se potpuno ohladi prije čišćenja.

18 Obrišite čajnik vlažnom krpom, izvana i iznutra.

19 Održavajte sve priključke suhim.

REDOVITO UKLANJANJE KAMENCA

20 Redovito uklanjajte kamenac (najmanje jednom mjesečno). Koristite sredstvo za uklanjanje kamenca pogodno za plastične proizvode (većina proizvoda ima plastične dijelove). Slijedite upute na ambalaži sredstva za uklanjanje kamenca.

✳ Za kvarove proizvoda u jamstvenom roku, nastalih zbog pojave kamenca, popravak će biti naplaćen.

ČIŠĆENJE FILTERA

21 Isključite čajnik i i ostavite ga da se ohladi.

22 Da biste otvorili poklopac, koristite se okruglom ručicom.

23 Stavite prst u grlić i pritisnite centar filtera kako biste ga gurnuli u tijelo kuhala za vodu.

24 Izvucite filter iz čajnika.

25 Isperite filter pod tekućom vodom i istovremeno ga očistite mekanom četkom.

ZAMJENA FILTERA

26 Iz unutrašnjosti kuhala pritisnite filter u grlić dok se kukice na filteru ne zakače za unutrašnjost grlića.

26 Zatvorite poklopac.

ZAŠTITA OKOLIŠA

Da bi se izbjegle štetne posljedice na okoliš i zdravlje zbog opasnih supstanci u električnim i elektronskim proizvodima, svi uređaji obilježeni ovim simbolom ne smiju se zbrinjavati kao nerazvrstani komunalni otpad, već se moraju prikupiti, ponovno koristiti ili reciklirati.



Preberite navodila, jih shranite na varnem in jih predajte skupaj z napravo, če jo posredujete naprej. Pred uporabo odstranite vso embalažo.

POMEMBNA VAROVALA

Sledite osnovnim varnostnim ukrepom, vključno z:

- 1 To napravo smejo uporabljati izključno odrasli ali pa morajo odrasli uporabo nadzorovati. Napravo uporabite in hranite izven dosega otrok.
- 2 Kotlička, stojala, kabla ali vtiča ne dajajte v katerokoli tekočino. Kotlička ne uporabljajte v kopalnici, v bližini vode ali na prostem.
- 3 Kotliček, stojalo in kabel imejte postavljene stran od robov delovne mize ter zunaj dosega otrok.
- 4 Stojalo postavite na stabilno vodoravno površino.
- 5 Stojalo odklopite, kadar ga ne uporabljate, preden ga premaknete in pred čiščenjem.
- 6 Kotlička ne uporabljajte za nič drugega, kot za segrevanje vode.
- 7 Kotliček uporabljajte samo s priloženim stojalom (in obratno).
- 8 Te naprave ne smete upravljati z zunanjim časovnikom ali sistemom za daljinsko upravljanje.
- 9 Naprave ne upravljajte, če je poškodovana ali če ne deluje pravilno.
- 10 Če je kabel poškodovan, ga mora zamenjati proizvajalec, njegov servisni zastopnik ali kdo s podobnimi pooblastili, da se prepreči tveganje.



samo za gospodinjsko uporabo

DOLIVANJE

- 1 Uporabite gumb na pokrovu, da odstranite pokrov.
 - a) da zmanjšate izpostavljenost pari, primite za zadnji del ročaja
 - b) gumb na pokrovu primite z drugo roko
 - c) pokrov potegnite navzgor in stran od kotlička
- 2 Kotliček napolnite z najmanj 2 skodelicama vode, vendar ne čez oznako **max**.
- 3 Če kotliček preveč napolnite, lahko iz njega brizgne vrela voda.
- 4 Znova namestite pokrov.

VKLOP

- 5 Stojalo priklopite v zidno vtičnico.
- 6 Kotliček postavite na stojalo – pazite, da ne razlijete vode.
- 7 Stikalo premaknite na |. Lučka se vključi in kotliček se segreje.

IZKLOP

- 8 Ko voda zavre, se kotliček izključi, lučka pa ugasne.
- 9 Za ročni izklop premaknite stikalo na ○.
- 10 Če kotliček dvignete iz stojala, ga s tem tudi izključite.

SPLOŠNO

- 11 Da se izognete tveganju brizganja, nalivajte počasi in kotlička ne nagibajte preveč.
- 12 Kotlička ne nagibajte nazaj, saj lahko voda vdre v krmilno območje. V tem primeru pustite, da se kotliček pred uporabo posuši – 12 ur ga pustite na toplem.
- 13 Ko dvignete kotliček, boste morda videli vlago na stojalu. Ne skrbite – to je para, ki se uporablja pri samodejnem izklopu in ki potem kondenzira ter uide skozi zračnike pod kotličkom.
- 14 Na dnu kotlička se lahko spremeni barva. Tudi to naj vas ne skrbi – to se zgodi zaradi spoja med grelnikom in dnom kotlička.

risbe	4 izliv	8 stojalo
1 ročaj	5 kavelj	○ izključeno
2 gumb pokrova	6 filter	9 stikalo
3 pokrov	7 lučka	vključeno

UPORABA Z NEZADOSTNO KOLIČINO VODE

- 15 To skrajša življenjsko dobo grelnika. Kotliček se izključi z varnostnim stikalom za suh grelnik.
 16 Da preprečite ponavljajoče se vklope in izklope kotlička, ga odstranite s stojala in pustite, da se ohladi, preden ga znova postavite na stojalo.

NEGA IN VZDRŽEVANJE

- 17 Stojalo odklopite iz zidne vtičnice, kadar ga ne uporabljate, pred čiščenjem pa počakajte, da se kotliček popolnoma ohladi.
 18 Kotliček zunaj in znotraj obrišite z vlažno krpo.
 19 Priključke ohranite suhe.

REDNO ODSTRANJUJTE VODNI KAMEN

- 20 Redno odstranjujte vodni kamen (najmanj vsak mesec). Uporabite sredstvo, primerno za uporabo s plastičnimi deli (večina izdelkov ima plastične dele). Sledite navodilom za sredstvo za odstranjevanje vodnega kamna.
 ✱ Za izdelke, ki so bili v garancijskem obdobju poslani na popravilo poškodb zaradi vodnega kamna, bo treba popravilo plačati.

ČIŠČENJE FILTRA

- 21 Odklopite napravo in pustite, da se ohladi.
 22 Uporabite gumb na pokrovu, da odstranite pokrov.
 23 Položite prst v izliv in pritisnite na sredino filtra, da ga namestite v držalo kotlička za vodo.
 24 Filter vzemite iz kotlička.
 25 Filter sperite pod tekočo vodo, pri tem pa ga čistite z mehko krtačko.

ZNOVA VSTAVITE FILTER

- 26 Iz notranje strani kotlička za vodo potiskajte filter v izliv, dokler kavlji na filtru ne zagrabijo notranje strani izliva.
 26 Znova namestite pokrov.

ZAŠČITA OKOLJA

V izogib onesnaževanju okolja in ogrožanju zdravja zaradi nevarnih snovi v električnih ter elektronskih napravah, naprave s to oznako ni dovoljeno zavreči med nesortirane odpadke. Namesto tega jih je treba oddati na zbirno mesto, znova uporabiti ali reciklirati.



Διαβάστε τις οδηγίες, φυλάξτε τις σε ασφαλές μέρος και σε περίπτωση που δώσετε τη συσκευή σε άλλον χρήστη, δώστε μαζί και τις οδηγίες.

Αφαιρέστε όλα τα υλικά συσκευασίας πριν από τη χρήση.



ΣΗΜΑΝΤΙΚΑ ΜΕΤΡΑ ΑΣΦΑΛΕΙΑΣ

Τηρείτε τα βασικά μέτρα ασφάλειας, συμπεριλαμβανομένων των παρακάτω:

- 1 Η συσκευή πρέπει να χρησιμοποιείται αποκλειστικά από ή υπό την επίβλεψη υπεύθυνου ενήλικου. Να χρησιμοποιείτε και να αποθηκεύετε τη συσκευή μακριά από παιδιά.
- 2 Μην τοποθετείτε το βραστήρα, τη βάση, το καλώδιο ή το φις μέσα σε οποιοδήποτε υγρό. Μην χρησιμοποιείτε την κανάτα στο μπάνιο, κοντά σε νερό ή σε εξωτερικό χώρο.
- 3 Να διατηρείτε το βραστήρα, τη βάση και το καλώδιο μακριά από τις άκρες των επιφανειών εργασίας και μακριά από παιδιά.
- 4 Τοποθετήστε τη βάση πάνω σε μια σταθερή, επίπεδη επιφάνεια.
- 5 Να αποσυνδέετε τη βάση όταν δεν χρησιμοποιείται, κατά τη μετακίνηση και πριν από τον καθαρισμό.
- 6 Μην χρησιμοποιείτε το βραστήρα για οποιαδήποτε άλλη χρήση πέρα από τη θέρμανση νερού.
- 7 Να χρησιμοποιείτε το βραστήρα αποκλειστικά με την παρεχόμενη βάση (και αντίστροφα).
- 8 Αυτή η συσκευή δεν πρέπει να λειτουργεί με εξωτερικό χρονοδιακόπτη ή σύστημα τηλεχειρισμού.
- 9 Μην χρησιμοποιείτε τη συσκευή εάν είναι φθαρμένη ή παρουσιάζει δυσλειτουργίες.
- 10 Εάν το καλώδιο είναι φθαρμένο, πρέπει να αντικατασταθεί από τον κατασκευαστή, τον αντιπρόσωπό του ή κάποιο εξουσιοδοτημένο πρόσωπο προς αποφυγή κινδύνων.



αποκλειστικά για οικιακή χρήση



ΠΛΗΡΩΣΗ

- 1 Χρησιμοποιήστε το χερούλι του καπακιού για να αφαιρέσετε το καπάκι.
 - 1) για την ελαχιστοποίηση της έκθεσης στον ατμό, κρατήστε τη χειρολαβή από το πίσω μέρος της
 - 2) πιάστε το χερούλι του καπακιού με το άλλο χέρι
 - 3) ανασηκώστε και αφαιρέστε το καπάκι από τον βραστήρα
- 2 Γεμίστε με τουλάχιστον 2 φλιτζάνια νερό, αλλά όχι πάνω από την ένδειξη μέγιστης στάθμης (**max**).
- 3 Εάν το γεμίσετε υπερβολικά ο βραστήρας ενδέχεται να εκτοξεύσει βραστό νερό.
- 4 Τοποθετήστε πάλι το καπάκι.



ΕΝΕΡΓΟΠΟΙΗΣΗ

- 5 Συνδέστε τη βάση στην επιτοίχια πρίζα.
- 6 Τοποθετήστε το βραστήρα στη βάση – προσέξτε να μη χυθεί νερό.
- 7 Μετακινήστε το διακόπτη στο |. Θα ανάψει η λυχνία και θα ζεσταθεί ο βραστήρας.



ΑΠΕΝΕΡΓΟΠΟΙΗΣΗ

- 8 Όταν βράσει το νερό, ο βραστήρας θα απενεργοποιηθεί και η λυχνία θα σβήσει.
- 9 Για χειροκίνητη απενεργοποίηση, μετακινήστε το διακόπτη στο ○.
- 10 Η αφαίρεση του βραστήρα από τη βάση θα τον απενεργοποιήσει επίσης.



ΓΕΝΙΚΑ

- 11 Προς αποφυγή του κινδύνου εκτόξευσης νερού, να ρίχνετε αργά το νερό και μην κλίνετε υπερβολικά το βραστήρα.
- 12 Μην κλίνετε το βραστήρα προς τα πίσω, ενδέχεται να εισέλθει νερό στα συστήματα ελέγχου. Εάν συμβεί αυτό αφήστε το βραστήρα να στεγνώσει πριν το χρησιμοποιήσετε – αφήστε το σε θερμό μέρος για 12 ώρες.

σχέδια	4 στόμιο	8 βάση
1 χειρολαβή	5 άγκιστρο	○ απενεργοποίηση
2 χερούλι καπακιού	6 φίλτρο	9 διακόπτης
3 καπάκι	7 λυχνία	ενεργοποίηση

- 13 Σηκώνοντας το βραστήρα ενδέχεται να υπάρχει υγρασία στη βάση. Μην ανησυχείτε – είναι ο ατμός που χρησιμοποιείται για την αυτόματη απενεργοποίηση, ο οποίος στη συνέχεια υγρασιεύεται και διαφεύγει από ανοίγματα κάτω από το βραστήρα.
- 14 Ενδέχεται ο πυθμένας του βραστήρα να αποχρωματιστεί. Και πάλι δεν υπάρχει λόγος ανησυχίας – αυτό οφείλεται στην προσκόλληση του στοιχείου στον πυθμένα του βραστήρα.

⚠ ΛΕΙΤΟΥΡΓΙΑ ΜΕ ΑΝΕΠΑΡΚΗ ΠΟΣΟΤΗΤΑ ΝΕΡΟΥ

- 15 Αυτό έχει ως αποτέλεσμα τη μικρότερη διάρκεια ζωής του στοιχείου. Μια ασφάλεια ξηρού βρασμού απενεργοποιεί το βραστήρα.
- 16 Για να αποφευχθεί η εκτέλεση κύκλων από τον βραστήρα, αφαιρέστε τον από τη βάση και αφήστε τον να κρυώσει προτού τον τοποθετήσετε πάλι πάνω στη βάση.

👁 ΦΡΟΝΤΙΔΑ ΚΑΙ ΣΥΝΤΗΡΗΣΗ

- 17 Αποσυνδέστε τη βάση από την πρίζα και αφήστε το βραστήρα να κρυώσει τελείως πριν τον καθαρίσετε.
- 18 Σκουπίστε το βραστήρα εσωτερικά και εξωτερικά με ένα υγρό πανί.
- 19 Οι ακροδέκτες δεν πρέπει να βραχούν.

👁 ΤΑΚΤΙΚΉ ΑΦΑΛΑΤΩΣΗ

- 20 Να εκτελείτε αφαλάτωση τακτικά (τουλάχιστον μία φορά το μήνα). Χρησιμοποιήστε ένα προϊόν αφαλάτωσης κατάλληλο για χρήση σε πλαστικά προϊόντα (τα περισσότερα προϊόντα έχουν πλαστικά μέρη). Ακολουθήστε τις οδηγίες που συνοδεύουν το προϊόν αφαλάτωσης.
- ✳ Προϊόντα τα οποία επιστρέφονται κατά τη διάρκεια ισχύος της εγγύησης με φθορές λόγω αλάτων θα υπόκεινται σε χρέωση επισκευής.

👁 ΚΑΘΑΡΙΣΜΟΣ ΤΟΥ ΦΙΛΤΡΟΥ

- 21 Αποσυνδέστε τη συσκευή από την πρίζα και αφήστε τη να κρυώσει.
- 22 Χρησιμοποιήστε το κουμπί του καπακιού για να αφαιρέσετε το καπάκι.
- 23 Βάλτε ένα δάχτυλο μέσα στο στόμιο, και πιέστε στο κέντρο του φίλτρου, για να το σπρώξετε μέσα στο σώμα του βραστήρα.
- 24 Αφαιρέστε το φίλτρο από τον βραστήρα.
- 25 Ξεπλύνετε το φίλτρο με τρεχούμενο νερό τρίβοντας παράλληλα με μια μαλακή βούρτσα.

👁 ΑΝΤΙΚΑΤΑΣΤΑΣΗ ΤΟΥ ΦΙΛΤΡΟΥ

- 26 Από το εσωτερικό του βραστήρα, πιέστε το φίλτρο μέσα στο στόμιο, έως ότου τα άγκιστρα του φίλτρου πιαστούν στο εσωτερικό του στομίου.
- 26 Τοποθετήστε πάλι το καπάκι.

♻ ΠΡΟΣΤΑΣΙΑ ΤΟΥ ΠΕΡΙΒΑΛΛΟΝΤΟΣ

Προς αποφυγή περιβαλλοντικών προβλημάτων και προβλημάτων υγείας λόγω επικίνδυνων ουσιών από ηλεκτρικές και ηλεκτρονικές συσκευές, οι συσκευές με αυτό το σύμβολο δεν θα πρέπει να απορρίπτονται με τα λοιπά οικιακά απορρίμματα, αλλά να ανακτώνται, να επαναχρησιμοποιούνται ή να ανακυκλώνονται.



A használati utasítást olvassa el és őrizze meg; és adja tovább a készülékkel együtt, ha azt továbbadja. Használat előtt teljes egészében távolítsa el a csomagolást.

FONTOS ÖVINTÉZKEDÉSEK

Kövessen az alábbi alapvető biztonsági óvintézkedéseket:

- 1 Ezt a készüléket csak egy felelős felnőtt használhatja vagy annak felügyelete mellett használható. A készüléket gyermekek által el nem érhető helyen használja és tárolja.
- 2 Ne tegye a kannát, a tartót, a kábelt semmilyen folyadékba, ne használja a kannát a fürdőszobában, víz közelében vagy a szabadban. 
- 3 Tartsa a kannát, a tartót és a kábelt a konyhaszekrény szélétől távol és gyermekek által el nem érhető helyen.
- 4 Helyezze a tartót egy stabil, sík felületre.
- 5 Húzza ki a tartót, amikor nem használja, mozgatás és tisztítás előtt.
- 6 A kannát vízmelegítésen kívül más célra ne használja.
- 7 A kannát csak a hozzá adott tartóval használja (ahogy a tartót is csak a kannával).
- 8 A készüléket nem szabad külső időzítővel és távirányító rendszerrel működtetni.
- 9 Ne működtesse a készüléket, ha az megrongálódott vagy hibásan működik.
- 10 Ha a kábel megrongálódott, ki kell cseréltetni a gyártóval, egy szerviz munkatársával vagy egy hasonlóan szakképzett személlyel, hogy elkerülje a veszélyeket.

csak háztartási használatra

MEGTÖLTÉS

- 1 Használja a fedél gombot a fedél levételéhez.
 - a) a fogantyú hátsó részét fogja, hogy minél kevesebb gőz érje
 - b) a másik kezével fogja meg a fedő gombot
 - c) húzza el a fedőt a kancsótól felfelé
- 2 Legalább két csésze vízzel töltsen meg legfeljebb a **max** jelig.
- 3 Ha túltölti, a kannából forró víz fröcsöghet.
- 4 Tegye vissza a fedelet.

BEKAPCSOLÁS

- 5 Dugja be a tartó dugóját a falon levő aljzatba.
- 6 Tegye a kannát a tartóra - ügyeljen rá, hogy ne borítsa ki.
- 7 Állítsa a kapcsolót |-re. A lámpa kigyullad, és a kanna felmelegszik.

KIKAPCSOLÁS

- 8 Amikor a víz forr, a kanna kikapcsol és a lámpa kialszik.
- 9 A kézi kikapcsoláshoz állítsa a kapcsolót a ○-ra.
- 10 Amikor a kannát leveszi a tartóról, a kanna automatikusan kikapcsol.

ÁLTALÁNOS

- 11 Lassan öntse ki, hogy ne fröcskölje szét és ne borítsa ki a kannát.
- 12 Ne döntse a kannát hátra, a víz a szabályozó területre juthat. Ha ez előfordul, hagyja megszáradni a kannát, mielőtt használná – hagyja meleg helyen 12 órára.
- 13 Amikor felemeli a kannát, lehet, hogy a tartót nedvesnek találja. Ne aggódjon – ez az automatikus kikapcsoláshoz használt gőz, ami lecsapódik és a kanna alatt levő szellőző nyílásokon át távozik.
- 14 A kanna fenekén elszíneződést láthat. Ne aggódjon – ez az elemnek a kanna fenekéhez történő rögzítése miatt van.

rajzok	4 az edény csőre	8 tartó
1 fogantyú	5 pecek	○ ki
2 fedél gomb	6 szűrő	9 kapcsoló
3 fedél	7 lámpa	be

NEM ELEGENDŐ VÍZZEL TÖRTÉNŐ HASZNÁLAT

- 15 Ez lerövidíti az elem élettartamát. A víz nélkül történő forraláskor a biztonsági kikapcsolás funkció kikapcsolja a kannát.
- 16 Vegye le a kannát a tartóról; hogy a folyamatos ki és bekapcsolást elkerülje, és hagyja lehűlni, mielőtt visszatenné a tartóra.

ÁPOLÁS ÉS KARBANTARTÁS

- 17 Húzza ki a tartót a falon levő aljzatból, és hagyja a kannát teljesen lehűlni, mielőtt megtisztítaná.
- 18 Egy nedves ronggyal törölje át a kannát belül és kívül.
- 19 A csatlakozókat tartsa szárazon.

RENDSZERESEN TÁVOLÍTSA EL A VÍZKÖVET

- 20 Vízkőtelenítse rendszeresen (legalább havonta egyszer). Műanyag termékekhez megfelelő vízkőtelenítőt használjon (a legtöbb termék műanyag elemekből áll). Kövesse a vízkőtlenítőhöz adott utasításokat.
- ✱ Azoknak a garanciás termékeknek a javításáért, amelyeknek vízkő okozta a meghibásodását, díjat számítunk fel.

A SZŪRŐ TISZTÍTÁSA

- 21 Húzza ki a készüléket, és hagyja lehűlni.
- 22 Használja a fedél gombot a fedél levételéhez.
- 23 Egyik ujját helyezze be az edény csőrébe és nyomja meg a szűrő középső részét, lökje be a kanna testébe.
- 24 Emelje ki a szűrőt a kancsóból.
- 25 Öblítse át a szűrőt folyóvíz alatt, közben kefélje át egy puha kefével.

A SZŪRŐ CSERÉJE

- 26 A kanna belseje felől nyomja a szűrőt az edény csőrébe, amíg a szűrőn lévő pecek nem rögzülnek az edény csőrének belső falán.
- 26 Tegye vissza a fedelet.

KÖRNYEZETVÉDELEM

Hogy elkerülje az elektromos és elektronikus termékekben levő veszélyes anyagok által okozott környezeti és egészségügyi problémákat, az ilyen jellel jelölt készülékeket nem szabad a szét nem válogatott városi szemétbe tenni, hanem össze kell gyűjteni, újra fel kell dolgozni és újra kell hasznosítani.



Talimatları okuyun, güvenli bir yerde saklayın, cihazın el değiştirmesi halinde cihazla birlikte aktarın. Kullanmadan önce cihazın tüm ambalajını çıkarın.

ÖNEMLİ GÜVENLİK KURALLARI

Aşağıdakiler dahil, tüm temel güvenlik önlemlerini izleyin:

- 1 Bu cihaz sadece sorumlu bir yetişkin tarafından veya onun gözetimi altında kullanılmalıdır. Cihazı, çocukların erişemeyeceği konumlarda kullanın ve saklayın.
- 2 Su ısıtıcısını, taban ünitesini, elektrik kablosunu veya fişini su veya başka bir sıvıya daldırmayın; su ısıtıcısını banyoda, su kaynağı yakınında veya dış mekanlarda kullanmayın.
- 3 Su ısıtıcısını, taban ünitesini ve elektrik kablosunu tezgah kenarlarından ve çocukların ulaşabileceği yerlerden uzakta tutun.
- 4 Taban ünitesini sabit, düz bir zemin üzerine yerleştirin.
- 5 Kullanmadığınız zamanlarda, hareket ettirmeden ve temizlemeden önce taban ünitesinin fişini prizden çekin.
- 6 Su ısıtıcısını, su ısıtma dışında bir amaçla kullanmayın.
- 7 Su ısıtıcısını sadece birlikte verilen taban ünitesiyle (veya taban ünitesini sadece birlikte verilen su ısıtıcısıyla) kullanın.
- 8 Cihaz, harici bir zamanlayıcı veya uzaktan kumanda sistemiyle çalıştırılmamalıdır.
- 9 Hasarlı veya arızalı cihazları çalıştırmayın.
- 10 Hasarlı elektrik kabloları, güvenlik açısından sadece üretici, üreticinin yetkili servisleri veya benzer niteliklere sahip kişiler tarafından değiştirilmelidir.



sadece ev içi kullanım

DOLDURMA

- 1 Kapağı çıkarmak için kapak tutamağını kullanın.
 - a) buhara en az düzeyde maruz kalmak için, sapın arkasını kavrayın
 - b) diğer elinizle kapak tutamağını kavrayın
 - c) kapağı yukarı çekin ve su ısıtıcısından uzaklaştırın
- 2 En az 2 fincan, en fazla maksimum (**max**) seviyeye kadar su doldurun.
- 3 Fazla doldurduğunuz takdirde, fokurdayan kaynar su, ısıtıcıdan dışarı taşabilir.
- 4 Kapağı tekrar yerleştirin.

CIHAZI ÇALIŞTIRMA

- 5 Taban ünitesinin fişini, elektrik prizine takın.
- 6 Su ısıtıcısını taban ünitesine, içindeki suyun dökülmemesine dikkat ederek yerleştirin.
- 7 Düğmeyi | konumuna getirin. Lamba yanacak ve su ısıtıcısı ısınmaya başlayacaktır.

CIHAZI KAPATMA

- 8 Su kaynadığında su ısıtıcı kendiliğinden kapanacak ve ışık sönecektir.
- 9 Manuel kapatmak için düğmeyi ○ konumuna getirin.
- 10 Su ısıtıcısını taban ünitesinden kaldırmak da cihazın kendiliğinden kapanmasına neden olur.

GENEL

- 11 Etrafa su sıçratma riskini önlemek için suyu yavaşça boşaltın ve su ısıtıcısını gereğinden fazla eğmeyin.
- 12 Su ısıtıcısını arkaya doğru eğmeyin, kumanda bölümünün üzerine su dökülebilir. Bu takdirde yeniden kullanmadan önce su ısıtıcısının tamamen kuruması için, ılık bir ortamda 12 saat bekletin.
- 13 Su ısıtıcısını yukarı kaldırdığınızda, taban ünitesi üzerinde nem görebilirsiniz. Endişelenmeyin; bu, cihazı otomatik olarak kapatmada kullanılan su buharıdır; bir süre sonra yoğunlaşarak su ısıtıcısının alt kısmındaki hava deliklerinden dışarı çıkar.

çizimler	4 ağız	8 taban ünitesi
1 sap	5 kanca	○ kapalı
2 kapak tutamağı	6 filtre	9 düğme
3 kapak	7 lamba	açık

14 Su ısıtıcısının zemininde biraz renk solması olabilir. Endişelenmeyin; bu, rezistansın su ısıtıcısının zeminine teması nedeniyle oluşmaktadır.

CIHAZI, YETERLİ MİKTARDA SUYLA KULLANMAMA

- 15 Bu durum rezistansın ömrünü kısaltır. Bir “susuz kaynama şalteri” su ısıtıcısını devre dışı bırakacaktır.
- 16 Su ısıtıcısının açık ve kapalı devreler arasında gidip gelmesini önlemek için, tabanından kaldırın ve yeniden yerleştirmeden önce soğumasını bekleyin.

TEMİZLİK VE BAKIM

- 17 Taban ünitesinin fişini prizden çekin ve temizlemeye başlamadan önce su ısıtıcısının tamamen soğumasını bekleyin.
- 18 Su ısıtıcısının içini ve dışını nemli bir bezle silin.
- 19 Bağlantı parçalarını kuru tutun.

DÜZENLİ KİREÇ GİDERME İŞLEMİ

- 20 Düzenli olarak kireç giderme işlemi uygulayın (en az ayda bir). Plastik ürünlerde kullanıma uygun bir kireç giderici kullanın (çoğu ürün plastik parçalara sahiptir). Üreticinin ürünle birlikte verdiği talimatları uygulayın.
- * Garanti kapsamında kireç nedeniyle arızalı olarak gelen ürünlerin onarımları ücrete tabi olacaktır.

FİLTREYİ TEMİZLEME

- 21 Cihazın fişini prizden çekin ve soğumasını bekleyin.
- 22 Kapağı çıkarmak için kapak tutamağını kullanın.
- 23 Filtreyi su ısıtıcısının gövdesinin içine doğru itmek için, bir parmağınızı ağıza yerleştirin ve filtrenin tam ortasına bastırın.
- 24 Filtreyi su ısıtıcısından yukarı doğru kaldırarak çıkarın.
- 25 Filtreyi akan musluk suyu altında yumuşak bir fırça ile fırçalayarak iyice durulayın.

FİLTREYİ YERİNE TAKMA

- 26 Su ısıtıcısının içinden filtreyi, filtrenin üzerindeki kancalar ağızın iç kısmını kavrayana dek, ağızın içine doğru bastırın.
- 26 Kapağı tekrar yerleştirin.

ÇEVRE KORUMA

Elektrikli ve elektronik cihazlardaki tehlikeli maddelerin neden olduğu çevre ve sağlık sorunlarını önlemek amacıyla bu simge ile işaretlenen cihazlar, genel atık konteynerlerine değil, geri dönüşüm konteynerlerine bırakılmalıdır.



Bakanlıkça tespit ve ilan edilen kullanım ömrü 7 yıldır

Taşıma ve nakliye sırasında dikkat edilecek hususlar :

Ürünü düşürmeyiniz

Darbelere maruz kalmamasını sağlayınız

Cihazı nakliye sırasında orijinal ambalajında taşıyınız.

Citiți instrucțiunile, păstrați-le într-un loc sigur; dacă dați aparatul altcuiva, nu uitați să dați și instrucțiunile. Îndepărtați toate ambalajele înainte de folosire.

PREVEDERI IMPORTANTE DE SIGURANȚĂ

Respectați măsurile de siguranță de bază, inclusiv:

- 1 Acest aparat trebuie folosit doar de către, ori sub supravegherea unui adult responsabil. Nu folosiți lângă și nu depozitați aparatul la îndemâna copiilor.
- 2 Feriți vasul, suportul, cablul ori întrerupătorul de orice lichid; nu folosiți vasul în baie, lângă o sursă de apă sau afară. 
- 3 Feriți vasul, suportul și cablul de marginile blaturilor de lucru și nu le lăsați la îndemâna copiilor.
- 4 Așezați suportul pe o suprafață stabilă, nivelată.
- 5 Când nu utilizați aparatul, înainte de a-l muta și înainte de a-l curăța, scoateți suportul din priză.
- 6 Nu folosiți vasul decât pentru încălzirea apei.
- 7 Folosiți vasul doar împreună cu suportul său (și vice versa).
- 8 Este interzisă operarea acestui aparat prin utilizarea unui temporizator extern ori a unui sistem telecomandat.
- 9 Nu operați aparatul dacă este stricat sau nu funcționează corect.
- 10 În cazul în care cablul este deteriorat, trebuie înlocuit de către fabricant, agentul de service sau orice altă persoană calificată, pentru a evita accidentele.

exclusiv pentru uz casnic

UMPLERE

- 1 Folosiți mânerul capului pentru a scoate capacul.
 - a) pentru a minimiza expunerea la abur, prindeți partea din spate a mânerului
 - b) prindeți mânerul capacului cu cealaltă mână
 - c) împingeți capacul în sus și scoateți-l de pe carafă
- 2 Umpleți cu cel puțin 2 căni de apă, însă nu depășiți semnul **max**.
- 3 Dacă umpleți prea mult, riscați ca vasul să verse apa care fierbe.
- 4 Reașezați capacul.

PORNIRE

- 5 Conectați suportul la priza de pe perete.
- 6 Așezați vasul pe suport - fiți atenți să nu vărsați apa.
- 7 Comutați întrerupătorul la |. Becul se va aprinde, iar vasul se va încălzi.

OPRIREA

- 8 Când apa fierbe, vasul se va opri, iar becul se va stinge.
- 9 Pentru a opri manual, comutați întrerupătorul la ○.
- 10 Vasul se va opri și dacă îl ridicați de pe suport.

GENERAL

- 11 Pentru a evita riscul de vărsare, turnați încet, fără să înclinați prea mult vasul.
- 12 Nu înclinați vasul înapoi, riscați ca apa să intre în zona de control. Dacă vi se întâmplă asta, lăsați vasul să se usuce înainte de a-l folosi - lăsați-l într-un loc cald, timp de 12 ore.
- 13 Când luați vasul, este posibil să descoperiți că suportul este umed. nu vă faceți griji - este aburul folosit pentru oprirea automată, care mai apoi se condensează și este evacuat prin orificiile de sub vas.
- 14 Este posibil să observați o decolorare pe fundul vasului. din nou, nu vă faceți griji - este din cauza combinării elementului cu fundul vasului.

schite	4 picurător	8 suport
1 mâner	5 cârlig	○ oprit
2 mâner capac	6 filtru	9 întrerupător
3 capac	7 bec	pornit

FOLOSIREA CU APĂ INSUFICIENTĂ

- 15 Aceasta va scurta viața elementului. Fierberea fără apă va opri automat aparatul.
- 16 Pentru a preveni încălzirea și răcirea aleatorie a vasului, îndepărtați vasul de pe suport și lăsați-l să se răcească înainte de a-l reșeza pe suport.

ÎNGRIJIRE ȘI ÎNTREȚINERE

- 17 Înainte de curățare, scoateți suportul din priză, apoi lăsați vasul să se răcească complet.
- 18 Ștergeți vasul, pe dinăuntru și pe dinafară, cu o cârpă umedă.
- 19 Nu udați conectorii.

DETARTRAREA REGULATĂ

- 20 Detartrați regulat, (cel puțin o dată pe lună). Folosiți un detartrant potrivit pentru produsele din plastic (majoritatea produselor au componente din plastic). Urmați instrucțiunile detartrantului.
- * Produsele aflate în garanție, returnate din cauza defecțiunilor provocate de particule de calcar, vor fi reparate aplicându-se un preț de reparare.

CURĂȚAREA FILTRULUI

- 21 Scoateți aparatul din priză și lăsați-l să se răcească.
- 22 Folosiți mânerul capului pentru a scoate capacul.
- 23 Introduceți un deget în picurător și apăsați centrul filtrului pentru a-l împinge în carcasa carafei.
- 24 Scoateți filtrul din vas.
- 25 Spălați filtrul sub jet de apă, folosind o perie moale.

ÎNLOCUIREA FILTRULUI

- 26 Din interiorul carafei, apăsați filtrul în picurător, până se fixează pe capul de prindere din interiorul picurătorului.
- 26 Reșezați capacul.

PROTEJAREA MEDIULUI

Pentru a evita probleme de mediu și sănătate cauzate substanțele periculoase din aparatele electrice și electronice, aparatele marcate cu acest simbol nu trebuie aruncate direct la gunoi, ci trebuie recuperate, refolosite sau reciclate.



Прочетете инструкциите, запазете ги и ги предавайте, ако предавате и уреда.
Отстранете всички опаковки преди употреба.

ВАЖНИ ПРЕДПАЗНИ МЕРКИ

Следвайте основните мерки за безопасност, включително:

- 1 Уредът трябва да се използва само от или под надзора на отговорно пълнолетно лице. Използвайте и съхранявайте уреда далеч от достъп на деца.
- 2 Не поставяйте каната, поставката, кабела и щепсела в течност; не използвайте каната в баня, в близост до вода или на открито.
- 3 Дръжте каната, поставката и кабела на разстояние от края на кухненския плот и далеч от достъп на деца
- 4 Поставете поставката на стабилна, равна повърхност.
- 5 Изключете поставката от контакта, когато не използвате уреда, преди да го преместите, както и преди почистване.
- 6 Не използвайте каната за други цели, освен за стопляне на вода.
- 7 Използвайте каната само заедно с предоставената поставка (и обратно).
- 8 Този уред не трябва да се използва с външен таймер или със система за дистанционно управление.
- 9 Не използвайте уреда, ако е повреден или не работи изрядно.
- 10 Ако кабелът е повреден, той трябва да се подмени от производителя, негов представител за сервизно обслужване или друго квалифицирано за тази цел лице, за да се избегне всякакъв риск.



само за домашна употреба

ПЪЛНЕНЕ

- 1 Използвайте кръглата ръчка, за да отстраните капака.
 - 1) за да сведете до минимум излагането на пара, хванете задната част на дръжката
 - 2) с другата ръка хванете кръглата ръчка на капака
 - 3) изтеглете капака нагоре и извън каната
- 2 Напълнете каната с най-малко 2 чаши вода, но без да превишавате обозначението **max**.
- 3 Ако препълните каната, от нея може да пръска вряла вода.
- 4 Отстранете капака.

ВКЛЮЧВАНЕ

- 5 Включете поставката в стенния контакт.
- 6 Поставете каната на поставката.
- 7 Преместете ключа в позиция **I**. Лампичката ще светне и каната ще се загрее.

ИЗКЛЮЧВАНЕ

- 8 Когато водата заври, каната ще се изключи и лампичката ще угасне.
- 9 За да я изключите ръчно, преместете ключа в позиция **O**.
- 10 Повдигането на каната от поставката също ще доведе до изключването ѝ.

ОБЩИ УКАЗАНИЯ

- 11 За да избегнете разливане, сипвайте бавно и не накланяйте прекалено каната.
- 12 Не накланяйте каната назад – в зоната на бутоните може да попадне вода. Ако това се случи, изчакайте каната да се изсуши преди да я използвате – поставете я на топло място за период от 12 часа.
- 13 Когато вдигнете каната, е възможно да забележите влага на поставката. Не се притеснявайте – това е парата, която спомага за автоматичното изключване и която след това се кондензира и изтича през отворите под каната.

илюстрации	4 гърло	8 поставка
1 дръжка	5 кука	○ изкл.
2 кръгла ръчка на капака	6 филтър	9 ключ
3 капак	7 лампичка	вкл.

14 Можете да забележите известно обезцветяване на дъното на каната. Отново, не се притеснявайте – това се дължи на нагревателя, свързан с долната част на каната.

УПОТРЕБА С НЕДОСТАТЪЧНО ВОДА

- 15 Това ще съкрати живота на нагревателя. Предпазител за защита от завиране без вода ще изключи каната.
- 16 За да предотвратите циклично включване и изключване на каната, я отстранете от поставката и изчакайте да се охлади, преди отново да я сложите на поставката.

ГРИЖИ И ПОДДРЪЖКА

- 17 Изключете поставката от стенния контакт и оставете каната да се охлади преди да предприемете почистване.
- 18 Забършете каната отвътре и отвън с влажна кърпа.
- 19 Поддържайте конекторите сухи.

РЕДОВНО ПОЧИСТВАЙТЕ КОТЛЕНИЯ КАМЪК

20 Редовно почиствайте котления камък (поне веднъж месечно). Използвайте препарат за отстраняване на котлен камък, подходящ за употреба с пластмасови продукти (повечето продукти включват пластмасови части). Следвайте инструкциите, предоставени с препарата.

✱ Продукти под гаранция, върнати с повреди в резултат от натрупване на котлен камък, подлежат на такса за ремонт.

ПОЧИСТВАНЕ НА ФИЛТЪРА

- 21 Изключете уреда от контакта и го оставете да се охлади.
- 22 Използвайте кръглата ръчка, за да отстраните капака.
- 23 Поставете пръста си в гърлото и натиснете центъра на филтъра, за да го наместите в тялото на каната.
- 24 Извадете филтъра от каната.
- 25 Изплакнете филтъра под течаща вода, като същевременно го почистите с мека четка.

СМЯНА НА ФИЛТЪРА

- 26 Натиснете филтъра в гърлото от вътрешната страна на каната, докато кукиите се захванат с вътрешната част на гърлото.
- 26 Отстранете капака.

ОПАЗВАНЕ НА ОКОЛНАТА СРЕДА

За да се избегнат екологични и здравни проблеми поради наличие на опасни субстанции в електрическите и електронни стоки, уредите, обозначени с този символ, не трябва да се изхвърлят заедно с несортирани общински отпадъци, а следва да се върнат обратно, да се използват отново или рециклират.



10 بهدف اطفاء الغلاية يدويا، ضع مفتاح التشغيل في وضعية ○.

11 رفع الغلاية من القاعدة سيوقف الغلاية أيضا.

عام

12 لمنع تساقط الماء، صبّ الماء ببطئ دون إمالة الغلاية بصورة كبيرة.

13 لا تمل الغلاية نحو الخلف، إذ يمكن للماء أن يدخل في مناطق المراقبة. ولو حدث ذلك، اترك الغلاية تجفّ قبل استخدامها، وذلك بتركها في مكان دافئ لمدة 12 ساعة.

14 عند رفع الغلاية قد ترى رطوبة في القاعدة. لا تقلق، إنّه البخار المكثف الذي يستخدم لاطفاء الغلاية آليا والذي يخرج من فتحات التهوية الموجودة تحت الغلاية.

15 يمكن ملاحظة فقدان اللون في الجزء الأسفل من الغلاية. لا تقلق، فهو يعود للاتصاق المواد في هذا الجزء.

الاستخدام مع ماء غير كاف

16 الاستخدام مع ماء غير كاف يقلل من عمر الجهاز. في حالة استخدام الغلاية في هذه الظروف فإن الآلية المضادة للجفاف تطفئ الغلاية.

17 حينذاك عليك أن تفصل الغلاية عن القاعدة لاستعادة الآلية.

18 تثبت الغلاية على السطح الذي تعمل عليه لغاية برودها.

محاذير وصيانة

19 أفضل الجهاز عن التيار الكهربائي واتركه يبرد تماما قبل تنظيفه.

20 نظّف الجزء الداخلي والخارجي للغلاية بقطعة قماش رطبة.

21 حافظ على جميع أجزاء الاتصال والقياس جافة.

إزالة الأوساخ العالقة بانتظام

22 أزل طبقة الأوساخ العالقة بانتظام (مرة في الشهر على الأقل) للاحتفاظ بالغلاية في حالة جيدة للعمل.

23 استخدم مادة مناسبة للبلستيك لازالة طبقة الأوساخ (معظم المنتجات بها أجزاء بلاستيكية). اتبع تعليمات التنظيف.

✱ اصلاح المنتجات خلال مدة الضمانة والتي تعاني من عطل بسبب عدم إزالة طبقة الأوساخ بانتظام، يدفع عنها مبلغ مادي.

تنظيف الفلتر

24 أطفئ الغلاية واتركها تبرد.

25 أخرج الغطاء.

26 ضع إصبعاً في الفوهة ثم اضغط على مركز الفلتر لدفعه في جسم الغلاية.

27 ارفع الفلتر من الغلاية.

28 اغسل المصفاة تحت الحنفية بماء جار مع تفريشها بفرشة لينة.

29 اغسل الغلاية وتأكد من عدم وجود بقايا مواد في الداخل.

استبدال الفلتر

30 من داخل الغلاية، اضغط الفلتر في الفوهة حتى تمسك الحطافات الموجودة في مقبض الفلتر بداخل في الفوهة.

34 استبدل الغطاء.

رموز للتدوير / إعادة الاستخدام

من أجل تفادي مشاكل بيئية وخاصة بالصحة بالنظر للمواد المضرّة للأجهزة الإلكترونية والكهربائية، فلإن الأجهزة التي تحمل هذا الرمز يجب ايداعها فقط في مستودعات التدوير وإعادة الاستخدام.



8 قاعدة	4 فوهة	الرسومات
إطفاء ○	5 خطاف	1 مقبض
9 مفتاح التشغيل	6 فلتر	2 مقبض الغطاء
تشغيل	7 لمبة	3 غطاء

اقرأ التعليمات واحفظها في مكان آمن. في حالة اهداء الجهاز لشخص آخر ارفق معه التعليمات. يجب ازالة جميع الأغلفة قبل الاستعمال.

إجراءات أمان ضرورية

يجب اتخاذ إجراءات الأمان الأساسية التالية:

- 1 لا يجوز استخدام الجهاز إلا من قبل شخص بالغ ومسؤول. استخدم الجهاز ثم احفظه بعيدا عن متناول الأطفال.
- 2 لا تغمر الغلاية أو القاعدة أو السلك أو مفتاح التشغيل في أي سائل. لا تستخدم الغلاية في الحمام أو قرب الماء أو في الخارج.
- 3 احفظ الغلاية والقاعدة والسلك بعيدا عن حواف أماكن العمل وعن متناول الأطفال.
- 4 ضع القاعدة فوق سطح ثابت ومتواز.
- 5 اقطع التيار عن القاعدة عندما لا يكون الجهاز شغالا، وكذا قبل تحريكه وقبل تنظيفه.
- 6 لا تستخدم الغلاية لغرض آخر غير غلي الماء.
- 7 استخدم الغلاية مع القاعدة الأصلية وبالعكس.
- 8 لا ينبغي استخدام الجهاز مع جهاز توقيت أو أي نظام تحكم عن بعد.
- 9 لا تستخدم الجهاز إذا كان تالفا أو لا يعمل بصورة صحيحة.
- 10 إذا كان السلك متضررا فاطلب استبداله في الشركة المصنعة في مكتبها للبيع أو عن طريق مهني محترف، لمنع أي حادث ممكن.



للاستعمال المنزلي فقط

المل

- 1 استخدم مقبض الغطاء لإخراج الغطاء.
- (1) للحد من التعرض البخار، أمسك الجزء الخلفي للمقبض
- (2) أمسك مقبض الغطاء باليد أخرى
- (3) اسحب الغطاء من الغلاية
- 2 املأ ما لا يقل عن 2 كوب من الماء ولكن ليس فوق علامة max.
- 3 لم تم ملء الغلاية زيادة عن الحد، يمكن سقوط ماء مغلي.
- 4 استبدل الغطاء.

تشغيل

- 5 أوصل القاعدة بالتيار الكهربائي.
- 6 ضع الغلاية على القاعدة.
- 7 ضع مفتاح التشغيل بوضعية |
- 8 تضيء اللمبة، وتسخن الغلاية.

الإطفاء

- 9 عندما يغلي الماء تتوقف الغلاية ويعود مفتاح التشغيل إلى وضعية ○ وتنطفئ اللمبة.

