

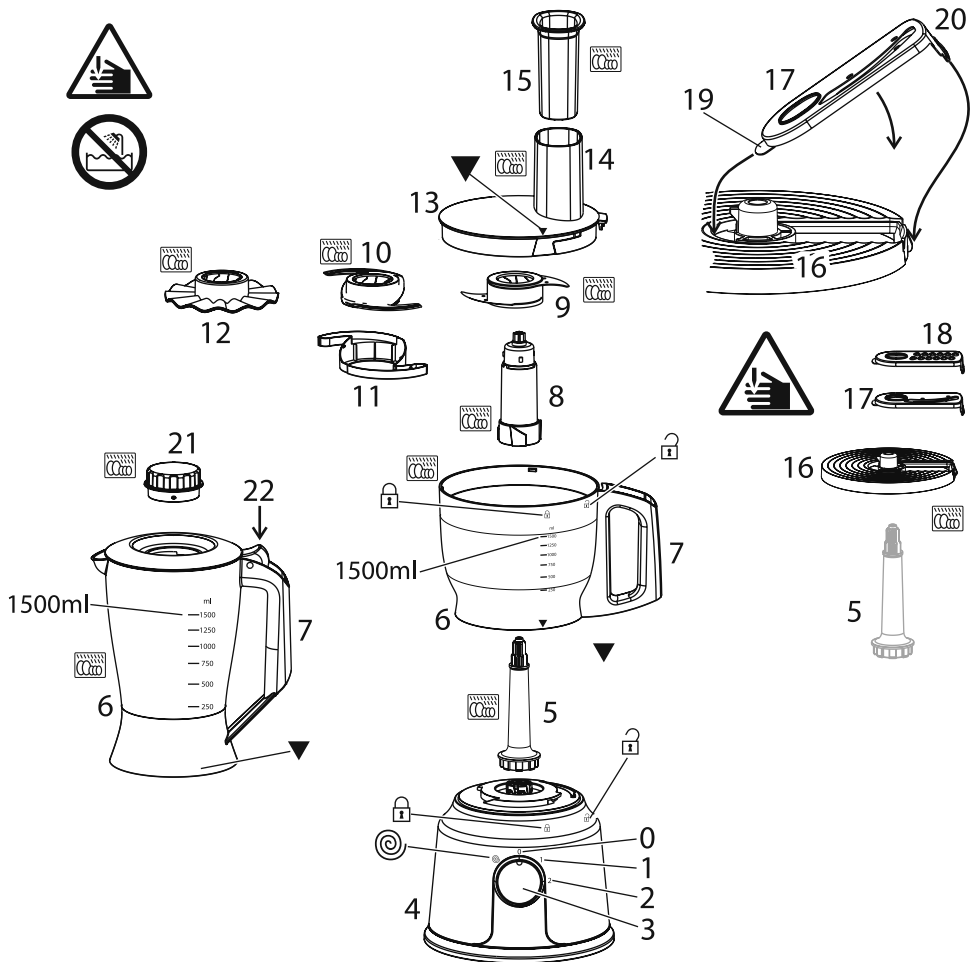

Russell Hobbs



instructions	2	pokyny (Čeština)	50
Bedienungsanleitung	6	pokyny (Slovenčina)	54
mode d'emploi	10	instrukcija	58
instructies	14	upute	62
istruzioni per l'uso	18	navodila	66
instrucciones	22	οδηγίες	70
instruções	26	utasítások	74
brugsanvisning	30	talimatlar	78
bruksanvisning (Svenska)	34	instruċijoni	82
bruksanvisning (Norsk)	38	инструкции (Български)	86
käyttöohjeet	42	تعليمات للاستخدام	92
инструкции (Русский)	46		





Read the instructions, keep them safe, pass them on if you pass the appliance on. Remove all packaging before use.

STOP IMPORTANT SAFEGUARDS

Follow basic safety precautions, including:

- 1 This appliance can be used by persons with reduced physical, sensory or mental capabilities or lack of experience and knowledge if they have been supervised/instructed and understand the hazards involved.
 - Children must not use or play with the appliance.
 - Keep the appliance and cable out of reach of children.
- ⚠ To avoid injury, take care handling the blades, emptying the jug, and cleaning.

diagrams	8 support	17 slicer
0 off	9 mixer	18 grater
1 low	10 chopper	19 tab
2 high	11 blade guard	20 latch
3 speed control	12 creamer	21 cap
4 motor unit	13 lid	22 press
5 spindle	14 tube	 dishwasher safe
6 jug	15 pusher	
7 handle	16 disc	

 Do not add hot liquid (over 40°C), as it may be ejected due to sudden steaming.

2 Misuse of the appliance may cause injury.

3 Unplug the appliance before assembly, disassembly, or cleaning.

4 Don't leave the appliance unattended while plugged in.

5 If the cable is damaged, it must be replaced by the manufacturer, its service agent, or someone similarly qualified, to avoid hazard.

 Don't put the motor unit in liquid.

6 Switch off (0) before fitting the jug to the motor unit.

7 Switch off (0), and wait till the blades come to a stop before removing the lid from the jug, or removing the jug from the motor unit.

8 Don't put utensils into the jug while the appliance is plugged in.

9 Don't use accessories or attachments other than those we supply.

10 Don't use the appliance for any purpose other than those described in these instructions.

11 Don't operate the appliance if it's damaged or malfunctions.

household use only

SWITCH ON

1 Sit the motor unit on a dry, firm, level surface, near a power socket.

2 Check that the speed control is set to 0.

3 Put the plug into the power socket.

SPEED CONTROL

4 Turn the speed control to the speed you want (1 = low, 2 = high).

5 Turn the speed control back to 0 to turn the motor off.

6 Generally, large quantities, thick mixes, and a high ratio of solids to liquids suggest longer timings and slower speeds.

7 Smaller quantities, thinner mixes, and more liquids than solids suggest shorter timings and higher speeds.

8 Don't run the motor for more than 1 minute, or it may overheat. After 1 minute, switch off for at least 2 minutes, to let the motor cool.

PULSE

9 Turning the speed control anti-clockwise to  will give you a short burst at high speed. In this direction, the knob is spring-loaded. When you let go, it'll return to 0.

USING THE BLENDER

10 Align the  on the bottom of the jug with the  on the motor unit.

11 Lower the jug on to the motor unit, then turn the jug to align the  with the .



12 Press the lever to open the lid.



- 13 Put the ingredients into the jug.
- 14 Don't fill past the 1500ml mark. If you do, the contents may force the lid off when you start the motor.
- 15 Close the lid.
- 16 Align the pips on the cap with the slots in the hole, fit the cap, and turn it clockwise to lock it.
- 17 To add ingredients while the blender is working, remove the cap, pour the new ingredients through the hole, then replace the cap.
- 18 Check that the added ingredients don't push the volume in the jug past the 1500ml mark.



USING THE PROCESSOR

- 19 Switch the appliance off (0) and unplug it.
- 20 Fit the spindle to the top of the motor unit.
- 21 Align the ▼ on the bottom of the jug with the  on the motor unit.
- 22 Lower the jug on to the motor unit, then turn the jug to align the ▼ with the .
- 23 Turn the lid to bring the ▼ on the lid over the  on the jug, and lift the lid off.
- 24 Choose the attachment you need.



WITH THE SUPPORT

- 25 Use the chopper for pulverizing ingredients.
- 26 Use the mixer to mix ingredients together.
- 27 Use the creamer to thicken cream, to beat eggs, and to cream eggs and sugar together.
- 28 Fit the attachment over the support, and slide it to the bottom.
- 29 Lower the support into the centre of the jug, over the spindle.
- 30 Put the ingredients into the jug.
- 31 Don't fill past the 1500ml mark. If you do, the contents may force the lid off when you start the motor.
- 32 Replace the lid, and turn it to bring the ▼ on the lid over the  on the jug, to lock it in place.
- 33 To add ingredients while the motor is running:
 - a) lift the pusher out of the tube
 - b) add the ingredients via the tube
 - c) replace the pusher



WITH THE DISC

- 34 To fit the slicer or grater to the disc:
 - a) insert the tab into the centre of the disc
 - b) lower the slicer/grater into the disc
 - c) secure the latch over the edge of the disc
- 35 Lower the disc over the top of the spindle.
- 36 Replace the lid, and turn it to bring the ▼ on the lid over the  on the jug, to lock it in place.
- 37 Remove the pusher, and drop the ingredients down the tube.
- 38 Replace the pusher, and use it to push the ingredients gently down the tube.
- 39 Don't use fingers or cutlery to push food down the tube – only the pusher.
- 40 The blade(s) on top of the disc will slice or grate the food into the jug.
- 41 Don't let the jug get more than about half full – stop and empty it.
- 42 To remove the slicer or grater from the disc, ease the latch away from the side of the disc, and lift the slicer/grater off.



CARE AND MAINTENANCE

- 43 Switch the appliance off (0) and unplug it.
 - 44 Wipe the outside of the motor unit with a clean damp cloth.
 - 45 Wash the removable parts in warm soapy water, rinse well, drain, and air dry.
-  You may wash these parts in a dishwasher.

46 If you use a dishwasher, the harsh environment inside the dishwasher will affect the surface finishes.

47 The damage should be cosmetic only, and should not affect the operation of the appliance.

ENVIRONMENTAL PROTECTION

To avoid environmental and health problems due to hazardous substances in electrical and electronic goods, appliances marked with this symbol mustn't be disposed of with unsorted municipal waste, but recovered, reused, or recycled.

recipes

 = handful

 = clove(s)

coriander pesto

2  coriander leaves

2  garlic

60 g pine nuts

125 ml olive oil

60 g Parmesan, grated

Process the coriander, garlic, pine nuts and half the oil till smooth. Transfer to a large bowl.

Stir in the Parmesan. Add oil to adjust the consistency: For a dip: thick. For a topping: medium.

For pasta sauce: thin.

recipes are available on our website:

using the blender:

<http://www.russellhobbs.com/ifu/550931>

smoothies:

<http://www.russellhobbs.com/ifu/550941>



using the processor:

<http://www.russellhobbs.com/ifu/551078>

Lesen Sie die Anleitung, bewahren Sie sie auf und falls Sie das Gerät an Dritte abgeben, geben Sie auch die Anleitung mit. Entfernen Sie die Verpackung vollständig, bevor Sie das Gerät einschalten.

 **WICHTIGE SICHERHEITSHINWEISE**

Beachten Sie bitte folgende grundlegende Vorsichtsmaßnahmen:

- 1 Dieses Gerät ist für die Nutzung von Personen mit eingeschränkten physischen, sensorischen oder geistigen Fähigkeiten sowie von Personen, die über keine Erfahrung oder Kenntnisse in der Handhabung verfügen, geeignet, wenn ihnen die Handhabung erklärt wurde/sie dabei beaufsichtigt werden und ihnen die damit verbundenen Gefahren bewusst sind.
 - Kinder dürfen das Gerät weder verwenden noch damit spielen.
 - Bewahren Sie das Gerät und das Kabel außer Reichweite von Kindern auf.
-  Um Verletzungen zu vermeiden, seien Sie beim Umgang mit den Messern, beim Leeren des Mixbehälters sowie bei der Reinigung vorsichtig.
-  Füllen Sie keine heiße Flüssigkeit (höher als 40°C) ein, da diese durch plötzlichen Dampfausstoß austreten kann.
- 2 Bei nicht ordnungsgemäßem Gebrauch kann es zu Verletzungen kommen.
- 3 Ziehen Sie vor dem Auf- oder Abbau oder der Reinigung des Geräts den Netzstecker vom Strom.
- 4 Das Gerät nicht unbeaufsichtigt stehen lassen, wenn sich der Stecker in der Steckdose befindet.
- 5 Weist das Kabel Beschädigungen auf, muss es vom Hersteller, einer Wartungsvertretung des Herstellers oder einer qualifizierten Fachkraft ersetzt werden, um eine mögliche Gefährdung auszuschließen.
-  Legen Sie die Motoreinheit nicht in Flüssigkeit.
- 6 Schalten Sie das Gerät aus (0) bevor Sie den Mixbehälter auf die Motoreinheit setzen.
- 7 Schalten Sie das Gerät aus (0), und warten Sie bis die Messer sich nicht mehr bewegen bevor Sie den Deckel vom Mixbehälter, oder den Mixbehälter von der Motoreinheit nehmen.
- 8 Setzen Sie keine Zubehörteile in den Behälter ein, solange das Gerät am Netz angeschlossen ist.
- 9 Bitte keine Zubehörteile oder Aufsätze verwenden, die nicht von uns geliefert wurden.
- 10 Benutzen Sie das Gerät ausschließlich zu den in diesen Anweisungen beschriebenen Zwecken.
- 11 Gerät keinesfalls benutzen, wenn es beschädigt ist oder Fehlfunktion zeigt.

nur für den Gebrauch im Haushalt geeignet

Zeichnungen	8 Einsatz	17 Schneidmesser
0 aus	9 Mixer	18 Reibe, grob
1 niedrig	10 Universalzerkleinerer	19 Lasche
2 hoch	11 Messerschutz	20 Riegel
3 Geschwindigkeitsregler	12 Quirl	21 Kappe
4 Motoreinheit	13 Deckel	22 drücken
5 Achse	14 Einfüllschacht	 Spülmaschinenfest
6 Mixbehälter	15 Einfüllhilfe	
7 Griff	16 Trägerscheibe	

EINSCHALTEN

- 1 Die Motoreinheit auf eine trockene, feste, ebene Fläche stellen, die sich in der Nähe einer Steckdose befindet.
- 2 Achten Sie darauf, dass der Geschwindigkeitsregler auf Stufe 0 gestellt ist.
- 3 Gerätenetzstecker in die Steckdose stecken.





GESCHWINDIGKEITSREGLER

- 4 Drehen Sie den Geschwindigkeitsregler, um die gewünschte Geschwindigkeit einzustellen (1 = niedrig, 2 = hoch).
- 5 Drehen Sie den Geschwindigkeitsregler zurück auf 0 um den Motor auszuschalten.
- 6 Im Allgemeinen benötigen größere Mengen oder dickflüssigere Mischungen mit einem größeren Anteil an festen Bestandteilen längere Zubereitungszeiten und eine geringere Rührgeschwindigkeit.
- 7 Für kleinere Mengen oder dünnflüssigere Mischungen mit einem geringeren Anteil an festen Bestandteilen werden kürzere Zubereitungszeiten und eine höhere Rührgeschwindigkeiten empfohlen.
- 8 Den Motor nicht länger als 1 Minute lang laufen lassen – er könnte sonst heißlaufen. Nach 1 Minute den Motor mindestens 2 Minuten lang ausschalten, damit der Motor abkühlen kann.

IMPULSFUNKTION



- 9 Wenn Sie den Geschwindigkeitsregler gegen den Uhrzeigersinn auf  drehen, wird dies einen kurzen Schub bei hoher Geschwindigkeit veranlassen. Wenn Sie den Drehknopf in diese Richtung drehen wird er von alleine auf 0 zurückfedern.

VERWENDUNG DES MIXERS

- 10 Stellen Sie das  Symbol am unteren Ende des Mixbehälters so ein, dass es genau über dem  Symbol auf der Motoreinheit steht.
- 11 Setzen Sie den Mixbehälter auf die Motoreinheit, drehen Sie diesen dann, bis das  Symbol über dem  Symbol steht.
- 12 Drücken Sie auf den Hebel, um den Deckel zu öffnen.
- 13 Geben Sie die Zutaten in den Mixbehälter.
- 14 Füllen Sie nicht über die 1500ml Markierung hinaus. Falls doch, könnten die Zutaten den Deckel hoch drücken, wenn Sie die Motoreinheit starten.
- 15 Den Deckel schließen.
- 16 Achten Sie darauf, dass die Noppen der Kappe genau in die Kerben der Öffnung passen, setzen Sie Kappe ein und drehen Sie diese im Uhrzeigersinn, bis sie einrastet.
- 17 Um Zutaten beizugeben, während der Mixer in Betrieb ist, entfernen Sie die Kappe, geben Sie die neuen Zutaten durch die Öffnung in den Behälter und setzen Sie anschließend die Kappe wieder ein.
- 18 Vergewissern Sie sich, dass die Zutaten das Volumen von 1500ml nicht überschreiten.



VERWENDUNG DES ZERKLEINERERS

- 19 Schalten Sie das Gerät aus (0) und ziehen Sie den Netzstecker.
- 20 Stecken Sie die Achse auf den oberen Teil der Motoreinheit.
- 21 Stellen Sie das ▼ Symbol am unteren Ende des Mixbehälters so ein, dass es genau über dem  Symbol auf der Motoreinheit steht.
- 22 Setzen Sie den Mixbehälter auf die Motoreinheit, drehen Sie diesen dann, bis das ▼ Symbol über dem  Symbol steht.
- 23 Drehen Sie den Deckel, bis das ▼ Symbol auf dem Deckel über dem  Symbol auf dem Mixbehälter steht, und nehmen Sie dann den Deckel ab.
- 24 Zubehörteil je nach Bedarf auswählen.

MIT DEM AUFSATZ

- 25 Den Universalzerkleinerer können Sie verwenden, um Zutaten zu zerkleinern.
- 26 Den Mixer können Sie verwenden, um Zutaten miteinander zu vermengen.
- 27 Verwenden Sie den Quirl, um Sahne und Eier zu schlagen sowie Eier und Zucker zu vermischen.
- 28 Stecken Sie das Zubehörteil auf den Aufsatz und schieben Sie es bis nach unten.
- 29 Stecken Sie den Aufsatz in die Mitte des Mixbehälters auf die Achse.
- 30 Geben Sie die Zutaten in den Behälter.
- 31 Füllen Sie nicht über die 1500ml Markierung hinaus. Falls doch, könnten die Zutaten den Deckel hoch drücken, wenn Sie die Motoreinheit starten.
- 32 Setzen Sie den Deckel wieder auf und drehen Sie ihn, bis das ▼ Symbol auf dem Deckel über dem  Symbol auf dem Mixbehälter steht, und er einrastet.
- 33 Wenn Sie Zutaten hinzugeben wollen, solange das Gerät eingeschaltet ist:
 - a) Ziehen Sie die Einfüllhilfe aus dem Einfüllschacht.
 - b) Füllen Sie die Zutaten über den Einfüllschacht ein.
 - c) Ersetzen Sie die Einfüllhilfe.

MIT DER TRÄGERSCHEIBE

- 34 Um das Schneidmesser oder die Reibe auf die Trägerscheibe einzusetzen:
 - a) schieben Sie die Lasche in die Mitte der Trägerscheibe hinein
 - b) setzen Sie das Schneidmesser/ die Reibe auf die Trägerscheibe
 - c) drücken Sie den Riegel über den Rand der Trägerscheibe, damit das Ganze befestigt wird
- 35 Stecken Sie die Scheibe auf den oberen Teil der Achse.
- 36 Setzen Sie den Deckel wieder auf und drehen Sie ihn, bis das ▼ Symbol auf dem Deckel über dem  Symbol auf dem Mixbehälter steht, und er einrastet.
- 37 Entfernen Sie die Einfüllhilfe und geben Sie die Zutaten über den Einfüllschacht in den Behälter.
- 38 Setzen Sie die Einfüllhilfe wieder ein und verwenden Sie diese dafür, die Zutaten vorsichtig über den Einfüllschacht in den Behälter einzuführen.
- 39 Benutzen Sie nicht Ihre Finger oder Besteck, um Nahrungsmittel durch den Einfüllschacht einzuführen – nur die Einfüllhilfe verwenden.
- 40 Das oder die Messer auf der Scheibe zerschneiden oder raspeln/ reiben die Zutaten im Mixbehälter.
- 41 Der Behälter sollte nicht mehr als halb voll sein – unterbrechen Sie kurz und entleeren Sie ihn.
- 42 Um das Schneidmesser oder die Reibe von der Trägerscheibe zu entfernen, heben Sie den Riegel von der Trägerscheibe ab und nehmen Sie das Schneidmesser/ die Reibe ab.

PFLEGE UND INSTANDHALTUNG

- 43 Schalten Sie das Gerät aus (0) und ziehen Sie den Netzstecker.
- 44 Die Außenseite der Motoreinheit mit einem sauberen feuchten Tuch abwischen.
- 45 Die abnehmbaren Teile mit warmem Seifenwasser säubern, gut abspülen, Wasser abtropfen und an der Luft trocknen lassen.

 Sie können diese Teile im Geschirrspüler reinigen.

46 Bei Verwendung eines Geschirrspülers kann das raue Umfeld im Geschirrspüler die Oberflächenlackierung beschädigen.

47 Die Beschädigung ist nur kosmetisch und beeinträchtigt nicht die Funktion des Gerätes.



UMWELTSCHUTZ

Auf Grund der in elektrischen und elektronischen Geräten verwendeten umwelt- und gesundheitsschädigenden Stoffe dürfen Geräte, die mit diesem Symbol gekennzeichnet sind, nicht über den normalen Hausmüll entsorgt werden, sondern müssen wiederaufbereitet, wiederverwertet oder recycelt werden.

Rezepte

 = Hand voll

 = Zehe/Zehen

Pesto aus Koriander

2  Korianderblätter

2  Knoblauchzehen

60 g Pinienkerne

125 ml Olivenöl

60 g geriebener Parmesan

Verrühren Sie Koriander, Knoblauch, Pinienkerne und die Hälfte des Öls zu einer cremigen Masse.

Geben Sie dann die Mischung in eine größere Schüssel. Vermischen Sie sie mit dem Parmesan.

Fügen Sie Öl hinzu, um die Konsistenz anzupassen: Als Dip: dick Als Belag: medium. Als

Pastasauce: dünn.

Rezepte finden Sie auf unserer Website:

Verwendung des Mixers:

<http://www.russellhobbs.com/ifu/550931>

Smoothies:

<http://www.russellhobbs.com/ifu/550941>

Verwendung des Zerkleinerers:

<http://www.russellhobbs.com/ifu/551078>

Lisez les instructions, conservez-les et transférez-les si vous transférez l'appareil. Retirez tous les emballages avant utilisation.

PRÉCAUTIONS IMPORTANTES

Suivez les précautions essentielles de sécurité, à savoir:

- 1 Cet appareil peut être utilisé par des personnes aux aptitudes physiques, sensorielles ou mentales réduites ou ne possédant pas l'expérience et les connaissances suffisantes, pour autant que ces personnes soient supervisées/aient reçu des instructions et soient conscientes des risques encourus.
 - Les enfants ne doivent pas utiliser ni jouer avec l'appareil.
 - Tenez l'appareil et le câble hors de portée des enfants.
 - ⚠ Pour éviter toute blessure, faites preuve de prudence lors de la manipulation des lames, de la vidange du bol et du nettoyage de l'appareil.
 - ⚠ Veillez à ne pas ajouter de liquide chaud (à une température supérieure à 40°C), car il pourrait être expulsé par un coup de vapeur brusque.
- 2 Une utilisation inappropriée de l'appareil peut causer des blessures.
- 3 Débranchez l'appareil avant le montage, le démontage ou le nettoyage.
- 4 Ne laissez pas l'appareil sans surveillance lorsqu'il est branché.
- 5 Si le câble est abîmé, vous devez le faire remplacer par le fabricant, un de ses techniciens agréés ou une personne également qualifiée, pour éviter tout danger.
- ⊘ Veillez à ne pas plonger le bloc moteur dans du liquide.
- 6 Eteignez (0) avant de mettre le bol en place sur le bloc moteur.
- 7 Eteignez (0) et attendez jusqu'à ce que les lames s'arrêtent avant d'enlever le couvercle du bol ou avant d'enlever le bol du bloc moteur.
- 8 Ne placez aucun ustensile dans le bol lorsque l'appareil est branché.
- 9 N'adaptez pas d'accessoires autres que ceux fournis.
- 10 N'utilisez pas l'appareil à d'autres fins que celles décrites dans ce mode d'emploi.
- 11 N'utilisez pas l'appareil s'il est endommagé ou ne fonctionne pas correctement.

pour un usage domestique uniquement

MISE EN MARCHÉ

- 1 Placez le bloc moteur sur une surface sèche, solide et à niveau, près d'une prise de courant.
- 2 Assurez-vous que le contrôle de vitesse est réglé sur 0.
- 3 Mettez la fiche dans la prise de courant.

schémas	8 support	17 trancheur
0 arrêt	9 mixeur	18 râpe grossière
1 faible	10 hachoir	19 ongle
2 élevée	11 protection de lame	20 taquet
3 contrôle de vitesse	12 batteur	21 bouchon
4 bloc moteur	13 couvercle	22 appuyez
5 tige	14 tube	 résistant au lave-vaisselle
6 bol	15 élément pousseur	
7 poignée	16 disque	



CONTRÔLE DE VITESSE

- 4 Réglez le contrôle de vitesse sur la vitesse souhaitée (1 = faible, 2 = élevée).
- 5 Retournez la commande de vitesse vers la position 0 pour arrêter le moteur.
- 6 En général, de grandes quantités, des mélanges épais et un plus grand nombre d'aliments solides que de liquides sous-entendent des temps de mixage plus longs et des vitesses plus réduites.
- 7 De petites quantités, des mélanges plus fins et plus d'aliments liquides que de solides sous-entendent des temps de mixage plus courts et des vitesses plus élevées.
- 8 Ne faites pas fonctionner l'appareil plus d'une minute d'affilée afin d'éviter qu'il ne surchauffe. Après une minute, laissez reposer l'appareil pendant au moins 2 minutes pour que le moteur se refroidisse.



IMPULSION

- 9 En tournant le régulateur de vitesse dans le sens contraire des aiguilles d'une montre vers la position , vous obtiendrez une courte puissance accrue. Le régulateur sera mis en charge par ressort dans cette direction, il retournera à la position 0 une fois que vous l'aurez lâché.

UTILISATION DU BLENDER

- 10 Alignez la flèche ▼ sur la base du bol avec le symbole  sur le bloc moteur.
- 11 Abaissez le bol sur le bloc moteur, puis faites pivoter le bol pour aligner la flèche ▼ sur le symbole .
- 12 Appuyez sur le levier pour ouvrir le couvercle.
- 13 Mettez les ingrédients dans le bol.
- 14 Ne remplissez pas le bol au-delà du marquage de 1500ml – un contenu excessif pourrait faire enlever de force le couvercle au démarrage du moteur.
- 15 Fermez le couvercle.
- 16 Alignez les ergots situés sur le bouchon avec les rainures de l'orifice, placez le bouchon et faites-le pivoter dans le sens des aiguilles d'une montre pour le verrouiller.
- 17 Pour ajouter des ingrédients lorsque le mixeur est en fonctionnement, retirez le bouchon, versez les nouveaux ingrédients par le trou et remplacez ensuite le bouchon.
- 18 Vérifiez que les ingrédients rajoutés ne font pas passer le volume par le marquage de 1500ml.

UTILISATION DU ROBOT

- 19 Éteignez l'appareil (0) et débranchez-le.
- 20 Fixez la tige à la partie supérieure du bloc-moteur.
- 21 Alignez la flèche ▼ sur la base du bol avec le symbole  sur le bloc moteur.
- 22 Abaissez le bol sur le bloc moteur, puis faites pivoter le bol pour aligner la flèche ▼ sur le symbole .
- 23 Faites pivoter le couvercle pour aligner la flèche ▼ sur le couvercle par rapport au symbole  sur le bol, puis soulevez le couvercle.
- 24 Sélectionnez l'accessoire souhaité.



AVEC LE SUPPORT

- 25 Utilisez le hachoir pour pulvériser les ingrédients.
- 26 Utilisez le mixeur pour mélanger les ingrédients.
- 27 Utilisez le batteur pour épaissir la crème, battre les œufs et pour battre les œufs et le sucre ensemble.
- 28 Fixez l'accessoire au support et faites-le glisser jusqu'à la base.
- 29 Placez le support au centre du bol, sur la tige.
- 30 Mettez les ingrédients dans le bol.
- 31 Ne remplissez pas le bol au-delà du marquage de 1500ml – un contenu excessif pourrait faire enlever de force le couvercle au démarrage du moteur.
- 32 Remplacez le couvercle et faites-le pivoter pour amener la flèche ▼ sur le couvercle en face du symbole  sur le bol, afin de le verrouiller.
- 33 Pour ajouter des ingrédients lorsque le moteur tourne :
 - a) retirez l'élément pousseur du tube
 - b) ajoutez les ingrédients par le tube
 - c) remplacez l'élément pousseur

AVEC LE DISQUE

- 34 Pour fixer le trancheur ou la râpe sur le disque :
 - a) insérez l'onglet dans le centre du disque
 - b) abaissez le trancheur/la râpe dans le disque
 - c) verrouillez le taquet par dessus le bord du disque
- 35 Faites descendre le disque sur la partie supérieure de la tige.
- 36 Remplacez le couvercle et faites-le pivoter pour amener la flèche ▼ sur le couvercle en face du symbole  sur le bol, afin de le verrouiller.
- 37 Retirez l'élément pousseur et versez les ingrédients dans le tube.
- 38 Remplacez l'élément pousseur et utilisez-le pour pousser les ingrédients dans le tube.
- 39 N'utilisez pas vos doigts ni des couverts pour pousser les ingrédients dans le tube – utilisez uniquement l'élément pousseur.
- 40 La/les lame(s) de la partie supérieure du disque trancheront ou râperont les ingrédients placés dans le bol.
- 41 Veillez contrôler que le bol ne se remplit pas à plus de la moitié de sa capacité – arrêtez et videz le bol.
- 42 Pour démonter le trancheur ou la râpe du disque, déverrouillez le taquet du côté du disque et retirez le trancheur / la râpe en tirant vers le haut.

SOINS ET ENTRETIEN

- 43 Éteignez l'appareil (0) et débranchez-le.
- 44 Essuyez l'extérieur du bloc moteur à l'aide d'un chiffon humide propre.
- 45 Lavez les parties amovibles dans de l'eau chaude et savonneuse, rincez-les bien, égouttez-les et laissez-les sécher.

 Vous pouvez laver ces pièces dans un lave-vaisselle.

- 46 Toutefois, les conditions de lavage du lave-vaisselle affecteront la finition de la surface de l'appareil.
- 47 Cela affecte l'apparence de l'appareil, non pas son fonctionnement.

PROTECTION ENVIRONNEMENTALE

Afin d'éviter des problèmes environnementaux ou de santé occasionnés par les substances dangereuses contenues dans les appareils électriques et électroniques, les appareils présentant ce symbole ne peuvent pas être éliminés avec les déchets ménagers, mais doivent faire l'objet d'une récupération sélective en vue de leur réutilisation ou recyclage.

recettes

 = poignée

 = gousse

pesto à la coriandre

2  feuilles de coriandre

2  d'ail

60 g de pignons de pin

125 ml d'huile d'olive

60 g de Parmesan râpé

Travailler le coriandre, l'ail, les pignons et la moitié de l'huile jusqu'à ce que le mélange soit lisse.

Mettez dans un bol plus grand.

Ajoutez le Parmesan. Ajouter de l'huile pour ajuster la consistance:

Pour une sauce: épaisse.

Pour un nappage: moyenne.

Pour une sauce pour pâtes: fine.

des recettes sont disponibles sur notre site Web:

utilisation du mélangeur:

<http://www.russellhobbs.com/ifu/550931>

smoothies:

<http://www.russellhobbs.com/ifu/550941>



utilisation du robot :

<http://www.russellhobbs.com/ifu/551078>

Lees de instructies, bewaar ze goed en geef ze met het apparaat mee wanneer u deze aan een derde geeft. Verwijder alle verpakkingsmaterialen voor gebruik.

BELANGRIJKE VEILIGHEIDSMATREGELEN

Volg de gebruikelijke veiligheidsmaatregelen, zoals:

- 1 Dit apparaat kan onder toezicht worden gebruikt door personen met verminderde lichamelijke, zintuiglijke of geestelijke vermogens of die gebrek aan ervaring of kennis hebben als iemand hen heeft uitgelegd hoe het apparaat moet worden gebruikt en ze de gevaren verstaan.
 - Kinderen mogen het apparaat niet gebruiken of ermee spelen.
 - Bewaar het apparaat en de kabel buiten het bereik van kinderen.
-  Ga voorzichtig om met de mesjes, het ledigen van de kan en het schoonmaken van het apparaat om letsels te vermijden.
-  Giet geen hete vloeistoffen (warmer dan 40 C) in het apparaat aangezien deze stoom kunnen veroorzaken.
- 2 Verkeerd gebruik van het apparaat kan leiden tot letsels.
- 3 Verwijder de stekker uit het stopcontact voordat u het apparaat monteert, demonteert of schoonmaakt.
- 4 Laat het apparaat niet onbeheerd achter, terwijl de stekker in het stopcontact zit.
- 5 Indien het snoer beschadigd is, moet het door de fabrikant, een technicus of een ander deskundig persoon vervangen worden om eventuele risico's te vermijden.
-  Dompel de motoreenheid niet onder in een vloeistof.
- 6 Zet de blender uit (0), voordat u de kan op de motoreenheid plaatst.
- 7 Zet de blender uit (0) en wacht tot de messen niet meer draaien, voordat u het deksel van de kan of de kan van de motoreenheid afhaalt.
- 8 Doe geen keukengerie in de kan als de stekker van het apparaat in het stopcontact zit.
- 9 Gebruik alleen de bijgeleverde toebehoren of hulpstukken.
- 10 Gebruik het apparaat niet voor andere doeleinden dan degene die in deze gebruiksaanwijzing worden beschreven.
- 11 Gebruik het apparaat niet bij beschadigingen of storingen.

uitsluitend voor huishoudelijk gebruik

INSCHAKELEN

- 1 Plaats de motoreenheid op een droge, stevige, vlakke ondergrond, in de buurt van een stopcontact.
- 2 Controleer dat de snelheidsregelaar op 0 staat.
- 3 Steek de stekker in het stopcontact.

SNELHEIDSREGELAAR

- 4 Zet de snelheidsregelaar op de gewenste snelheid (1 = laag, 2 = hoog).
- 5 Draai de snelheidsregelaar terug naar 0 om de motor uit te schakelen.





afbeeldingen	8 voet	17 mes
0 uit	9 mixer	18 grove rasp
1 laag	10 hakker	19 lipje
2 hoog	11 beschermkap	20 vergrendeling
3 snelheidsregelaar	12 roomafscheider	21 dop
4 motoreenheid	13 deksel	22 druk
5 spil	14 tube	 vaatwasmachinebestendig
6 kan	15 duwer	
7 handgreep	16 schijf	

- 6 Gewoonlijk stemmen grote hoeveelheden, dikke mengsels en een hoge verhouding van vaste stoffen tot vloeistoffen overeen met een langere timing en langzamere snelheden.
- 7 Kleinere hoeveelheden, dunnere mengsels en meer vloeistoffen dan vaste stoffen stemmen overeen met een kortere timing en hogere snelheid.
- 8 Om oververhitting te voorkomen, dient u de motor niet langer dan 1 minuut onafgebroken te laten draaien. Zet het apparaat na 1 minute minstens 2 minuten uit om de motor te laten afkoelen.







PULS

- 9 Als u de snelheidsregelaar tegen de wijzers van de klok in draait naar  biedt dit u een korte stoot aan hoge snelheid. In deze richting is de knop voorzien van een veer. Wanneer u hem loslaat, keert hij terug naar 0.

DE BLENDER GEBRUIKEN

- 10 Plaats de  aan de onderkant van de kan op een lijn met de  van de motoreenheid.
- 11 Laat de kan op de motoreenheid zakken en draai de kan vervolgens om de  op een lijn met de  te brengen.
- 12 Druk op de hendel om de deksel te openen.
- 13 Doe de ingrediënten in de kan.
- 14 Vul de kan tot maximaal 1500 ml; als hij voller is, kan de inhoud het deksel van het apparaat afduwen als u de motor aanzet.
- 15 Sluit het deksel.
- 16 Lijn de uitsteeksels op de dop uit met de inkepingen in het gat, plaats de dop, draai hem met de klok mee om hem te vergrendelen.
- 17 Om ingrediënten toe te voegen tijdens de werking van de blender, verwijdert u de dop, giet u de nieuwe ingrediënten door de opening en plaatst u de dop terug.
- 18 Controleer of de kan door de toegevoegde ingrediënten niet voller is dan 1500ml.

DE KEUKENROBOT GEBRUIKEN

- 19 Schakel het apparaat uit (0) en trek de stekker uit.
- 20 Plaats de spil boven op de motoreenheid.
- 21 Plaats de  aan de onderkant van de kan op een lijn met de  van de motoreenheid.
- 22 Laat de kan op de motoreenheid zakken en draai de kan vervolgens om de  op een lijn met de  te brengen.
- 23 Draai de deksel om de  op een lijn te brengen met de  en neem de deksel af.
- 24 Kies het gewenste accessoire.

MET DE VOET

- 25 Gebruik de hakker om ingrediënten fijn te hakken.
- 26 Gebruik de mixer om ingrediënten te mengen.
- 27 Gebruik de garden om room te kloppen, eieren te kloppen en eieren en suiker te kloppen.
- 28 Pas de bevestiging over de voet en glijd hem naar onderen.
- 29 Laat de voet in de kan zakken, over de spil.
- 30 Doe de ingrediënten in de kan.



- 31 Vul de kan tot maximaal 1500 ml; als hij voller is, kan de inhoud het deksel van het apparaat afduwen als u de motor aanzet.
- 32 Vervang de deksel, en draai deze om de ▼ op de deksel boven de  van de kan te plaatsen, om deze op zijn plaats te vergrendelen.
- 33 Om ingrediënten toe te voegen met lopende motor:
- haal de duwer uit de tube
 - voeg de ingrediënten toe via de tube
 - plaats de duwer weer



MET DE SCHIJF

- 34 Om het mes of de grove rasp op de schijf te bevestigen
- plaats het klepje in het midden van de schijf
 - plaats het mes/de grove raps op de schijf
 - bevestig de vergrendeling over de zijkant van de schijf
- 35 Laat de schijf zakken over de bovenkant van de spil.
- 36 Vervang de deksel, en draai deze om de ▼ op de deksel boven de  van de kan te plaatsen, om deze op zijn plaats te vergrendelen.
- 37 Verwijder de duwer en laat de ingrediënten door de tube vallen.
- 38 Plaats de duwer weer en gebruik hem om de ingrediënten zachtjes door de tube te duwen.
- 39 Gebruik geen vingers of bestek om voedsel door de tube te duwen – alleen de duwer.
- 40 Het mes op de schijf snijdt of raspt het voedsel in de kan.
- 41 Laat de kan niet meer dan half vol worden - dan stopt u een leegt hem.
- 42 Om het mes of de grove rasp van de schijf te verwijderen, haalt u de vergrendeling van de zijkant van de schijf vandaan en neemt u het mes/de grove rasp van de schijf af.



ZORG EN ONDERHOUD

- 43 Schakel het apparaat uit (0) en trek de stekker uit.
- 44 Neem de buitenkant van de motoreenheid af met een schone, vochtige doek.
- 45 Was de verwijderbare onderdelen in warm water met afwasmiddel, goed afspoelen, laten uitlekken en aan de lucht laten drogen.



U kunt deze onderdelen in een vaatwasmachine wassen.

- 46 Wanneer u de vaatwasmachine gebruikt, zal dit de afwerking van de oppervlakten beïnvloeden.
- 47 De schade is normaal uitsluitend esthetisch en heeft geen invloed op de werking van het apparaat.



MILIEUBESCHERMING

Om milieu- en gezondheidsproblemen als gevolg van gevaarlijke stoffen in elektrische en elektronische producten te vermijden, mogen apparaten met dit symbool niet worden weggegooid met niet-gesorteerd gemeentelijk afval, maar moeten ze worden teruggewonnen, opnieuw gebruikt of gerecycled.

receptjes

 = handenvol

 = teen

koriander pesto

2  korianderblaadjes

2  look

60 g pijnboompitten

125 ml olijfolie

60 g geraspte parmezaan

Verwerk de koriander, knoflook, pijnboompitten en de helft van de olie tot het een glad mengsel is geworden. Plaats dan in een grotere kom. Meng de Parmezaan. Voeg olie toe om de consistentie aan de passen. Als dipsaus: dik. Als topping: medium. Als pastasaus: dun.

u vindt recepten op onze website:

de blender gebruiken:

<http://www.russellhobbs.com/ifu/550931>

smoothies:

<http://www.russellhobbs.com/ifu/550941>

de keukenrobot gebruiken:

<http://www.russellhobbs.com/ifu/551078>

Leggere le istruzioni e conservarle al sicuro. In caso di cessione dell'apparecchio ad altre persone, consegnare anche le istruzioni. Rimuovere tutto l'imballaggio prima dell'uso.

NORME DI SICUREZZA IMPORTANTI

Osservare le precauzioni fondamentali di sicurezza, e in particolare quanto segue:

1 Questo apparecchio può essere utilizzato da persone con ridotte capacità fisiche, sensoriali o mentali o che manchino di esperienza o conoscenza dell'apparecchio, a condizione che siano controllate o istruite da un adulto e che siano in grado di capirne i rischi.

- I bambini non devono utilizzare o giocare con l'apparecchio.
- Tenere l'apparecchio ed il cavo fuori dalla portata dei bambini.

 Per evitare lesioni, prestare la massima attenzione quando si maneggiano le lame, quando si svuota la caraffa e durante le operazioni di pulizia.

 Non aggiungere liquido caldo (oltre 40°C), in quanto può essere espulso a causa di una improvvisa fuoriuscita di vapore.

2 L'uso errato dell'apparecchio può causare lesioni.

3 Scollegare l'apparecchio prima di montarlo, smontarlo o pulirlo.

4 Non lasciare l'apparecchio incustodito con la spina inserita.

5 Se il cavo è danneggiato, farlo cambiare dal fabbricante, da un rivenditore autorizzato o da personale similmente qualificato, per evitare incidenti.

 Non immergere in sostanza liquida il gruppo del motore.

6 Spegner l'apparecchio (0) prima di montare la caraffa sul gruppo del motore.

7 Prima di rimuovere il coperchio dalla caraffa, e di rimuovere la caraffa dal gruppo del motore, spegnere l'apparecchio (0) ed attendere che le lame si siano fermate completamente.

8 Non inserire utensili nella caraffa mentre l'apparecchio è collegato alla presa di corrente.

9 Montare sull'apparecchio solo gli accessori o gli elementi dati in dotazione.

10 Non usare l'apparecchio per altri scopi se non quelli per i quali è stato progettato, di seguito descritti in questo manuale di istruzioni.

11 Non usare l'apparecchio se è danneggiato o funziona male.

solo per uso domestico

ACCENSIONE

1 Posizionare il gruppo del motore su una superficie asciutta, stabile e in piano, vicino ad una presa di corrente.

2 Controllare che il selettore della velocità sia impostato su 0.

3 Inserire la spina nella presa di corrente.

SELETTORE DI VELOCITÀ

4 Posizionare il selettore di velocità sulla velocità desiderata (1 = più bassa, 2 = più alta).

5 Riportare il selettore di velocità su 0 per spegnere il motore.



immagini	8 supporto	17 affettatrice
0 spento	9 sbattitore	18 grattugia a grana grossa
1 più bassa	10 tritatutto	19 aletta
2 più alta	11 protezione lama	20 gancio
3 selettore di velocità	12 cremiera	21 tappo
4 gruppo del motore	13 coperchio	22 premere
5 alberino di rotazione	14 tubo di inserimento	 lavabile in lavastoviglie
6 caraffa	15 spingitore	
7 manico	16 disco	

- 6 Generalmente, grandi quantità, miscele spesse e ingredienti solidi in proporzione maggiore rispetto agli ingredienti liquidi richiedono un tempo di preparazione più lungo e una velocità ridotta.
- 7 Quantità ridotte, miscele meno dense e ingredienti liquidi in proporzione maggiore rispetto agli ingredienti solidi richiedono un minore tempo di preparazione e una velocità elevata.
- 8 Non tenere in funzione il motore per più di 1 minuto, altrimenti si potrebbe surriscaldare. Dopo 1 minuto, spegnere l'apparecchio per almeno altri 2 minuti per lasciare raffreddare il motore.



 **IMPULSO**

- 9 Ruotando il selettore di velocità in senso antiorario su , si azionerà un breve ciclo ad alta velocità. In questa posizione, il pulsante è a molla. Lasciandolo, tornerà su 0.

 **USO DEL FRULLATORE**

- 10 Allineare il simbolo ▼ sulla parte inferiore della caraffa con il simbolo  sul gruppo del motore.
- 11 Poggiare la caraffa sul gruppo del motore, poi ruotare la caraffa per allineare il simbolo ▼ con il simbolo .
- 12 Premere la leva per aprire il coperchio.
- 13 Mettere gli ingredienti nella caraffa.
- 14 Non riempirla oltre il segno di 1500 ml, altrimenti al momento di avviare il motore il contenuto potrebbe spingere via il coperchio.
- 15 Chiudere il coperchio.
- 16 Allineare le linguette sul tappo con le fenditure presenti nel foro, montare il tappo e ruotarlo in senso orario per bloccarlo.
- 17 Per aggiungere ingredienti mentre l'apparecchio è in funzione, togliere il tappo, versare i nuovi ingredienti attraverso il foro, poi rimettere a posto il tappo.
- 18 Controllare che gli ingredienti aggiunti non spingano il volume contenuto nella caraffa oltre il segno di 1500ml.

 **USO DEL ROBOT**

- 19 Spegnere l'apparecchio (0) e scollegarlo dalla presa di corrente.
- 20 Montare l'alberino di rotazione sopra il gruppo motore.
- 21 Allineare il simbolo ▼ sulla parte inferiore della caraffa con il simbolo  sul gruppo del motore.
- 22 Poggiare la caraffa sul gruppo del motore, poi ruotare la caraffa per allineare il simbolo ▼ con il simbolo .
- 23 Ruotare il coperchio per portare il simbolo ▼ sul coperchio sopra il simbolo  sulla caraffa, e sollevare il coperchio.
- 24 Scegliere gli accessori di cui avete bisogno.



CON IL SUPPORTO

- 25 Utilizzare il tritatutto per polverizzare gli ingredienti.
- 26 Utilizzare lo sbattitore per mescolare gli ingredienti.
- 27 Utilizzare la cremiera per addensare panna, sbattere uova e amalgamare uova e zucchero insieme.
- 28 Montare l'accessorio sul supporto e farlo scorrere fino in fondo.
- 29 Poggiare il supporto al centro della caraffa, sopra l'alberino di rotazione.
- 30 Mettere gli ingredienti nella caraffa.
- 31 Non riempirla oltre il segno di 1500 ml, altrimenti al momento di avviare il motore il contenuto potrebbe spingere via il coperchio.
- 32 Riposizionare il coperchio e ruotarlo per portare il simbolo ▼ sul coperchio sopra il simbolo  sulla caraffa, per bloccarlo al suo posto.
- 33 Per aggiungere ingredienti mentre il motore è in funzione:
 - a) sollevare lo spingitore dal tubo di inserimento
 - b) aggiungere gli ingredienti attraverso il tubo di inserimento
 - c) rimettere lo spingitore

CON IL DISCO

- 34 Per montare la lama affettatrice o la grattugia a grana grossa sul disco:
 - a) inserire l'aletta al centro del disco
 - b) poggiare la lama affettatrice/grattugia a grana grossa sul disco
 - c) assicurare il gancio sulla parte superiore del disco
- 35 Appoggiare il disco sulla cima dell'alberino di rotazione.
- 36 Riposizionare il coperchio e ruotarlo per portare il simbolo ▼ sul coperchio sopra il simbolo  sulla caraffa, per bloccarlo al suo posto.
- 37 Togliere lo spingitore e lasciar scivolare gli ingredienti lungo il tubo di inserimento.
- 38 Rimettere lo spingitore e utilizzarlo per premere delicatamente gli ingredienti lungo il tubo di inserimento.
- 39 Non utilizzare dita o posate per spingere il cibo all'interno del tubo di inserimento – utilizzare solo lo spingitore.
- 40 La lama/ Le lame in cima al disco affetterà/affetteranno o grattugerà/grattugeranno il cibo nella caraffa.
- 41 Fare in modo che il contenuto della caraffa non superi la metà – a questo punto fermarsi e svuotarla.
- 42 Per rimuovere la lama affettatrice o la lama grattugia a grana grossa dal disco, togliere delicatamente il gancio dal lato del disco, e smontare la lama affettatrice/grattugia a grana grossa.

CURA E MANUTENZIONE

- 43 Spegnere l'apparecchio (0) e scollegarlo dalla presa di corrente.
- 44 Passare un panno pulito inumidito sull'esterno del gruppo del motore.
- 45 Lavare le parti amovibili con acqua calda e detersivo, sciacquare bene, fare scolare e lasciare asciugare.

 Queste parti sono lavabili in lavastoviglie.

- 46 Se si usa la lavastoviglie, l'ambiente estremo al suo interno altera le finiture superficiali.
- 47 Il danno dovrebbe essere solo estetico e non dovrebbe modificare l'operatività dell'apparecchio.

PROTEZIONE AMBIENTALE

Per evitare danni all'ambiente e alla salute causati da sostanze pericolose delle parti elettriche ed elettroniche, gli apparecchi contrassegnati da questo simbolo non devono essere smaltiti con i rifiuti non differenziati ma recuperati, riutilizzati o riciclati.

ricetta

 = manciata

 = spicchio

pesto al coriandolo

2  foglie di coriandolo

2  d'aglio

60 g di pinoli

125 ml d'olio di oliva

60 g parmigiano grattugiato

Tritare coriandolo, aglio, pinoli e metà dell'olio fino a dare al composto un aspetto uniforme.

Mettere il contenuto in una bacinella. Mescolarvi il parmigiano. Aggiungere olio per regolarne la consistenza: Per intingere: denso. Per una salsa: media. Per una salsa per condire la pasta: fluida.

le ricette sono disponibili sul nostro sito:

uso del frullatore:

<http://www.russellhobbs.com/ifu/550931>

frappé:

<http://www.russellhobbs.com/ifu/550941>



uso del robot:

<http://www.russellhobbs.com/ifu/551078>

Lea las instrucciones, guárdelas en un lugar seguro y, en caso de dar el aparato a otra persona, entréguelas también. Retire todo el embalaje antes de usar el aparato.

MEDIDAS DE SEGURIDAD IMPORTANTES

Siga las precauciones básicas de seguridad, incluyendo:

- 1 Este aparato puede ser utilizado por personas inexpertas o con discapacidad física, sensorial o mental, siempre que hayan sido supervisadas o instruidas en su uso y comprendan los riesgos que conlleva.
 - No permita que los niños utilicen el aparato ni jueguen con él.
 - Mantenga el aparato y el cable fuera del alcance de los niños.
 -  Para evitar cortes y quemaduras, tenga cuidado al manipular las cuchillas, al vaciar la jarra y al limpiar el aparato.
 -  No añada líquidos calientes (a más de 40°C): pueden salpicar por un golpe brusco de vapor.
- 2 El uso inadecuado del aparato puede ocasionar heridas.
- 3 Desenchufe el aparato antes de montarlo, desmontarlo o limpiarlo.
- 4 No deje el aparato desatendido mientras está enchufado.
- 5 Si el cable está dañado, éste deberá ser cambiado por el fabricante, su agente de servicio, o alguien con cualificación similar para evitar peligro.
-  No sumerja la unidad motora en líquidos.
- 6 Apague el aparato (0) antes de poner la jarra en la unidad motora.
- 7 Apague el aparato (0) y espere hasta que las hojas se paren completamente antes de quitar la tapa de la jarra, y antes de quitar la jarra de la unidad motora.
- 8 No ponga utensilios en la jarra cuando el aparato esté encendido.
- 9 No ponga ningún otro acoplamiento o accesorio (recambio) que no haya sido adquirido del fabricante.
- 10 No use el aparato para ningún fin distinto a los descritos en estas instrucciones.
- 11 No use el aparato si está dañado o si no funciona bien.

solo para uso doméstico

ENCENDER

- 1 Ponga la unidad motora sobre una superficie seca, nivelada y firme, cerca de un enchufe eléctrico.
- 2 Compruebe que el control de velocidad está fijado en 0.
- 3 Enchufe el aparato a la corriente.

CONTROL DE VELOCIDAD

- 4 Gire el control de velocidad para seleccionar la velocidad deseada (1 = baja, 2 = alta).
- 5 Gire el control de velocidad de nuevo a 0 para apagar el motor.
- 6 En general, las grandes cantidades, las mezclas espesas y las proporciones elevadas de sólidos frente a líquidos necesitan programaciones más largas y velocidades más lentas.

ilustraciones	8 soporte	17 cortador
0 apagada	9 batidor	18 rallador grueso
1 baja	10 picador	19 pestaña
2 alta	11 cubrecuchillas	20 lengüeta
3 control de velocidad	12 montador	21 tapa pequeña
4 unidad motora	13 tapa	22 pulse
5 eje	14 tubo	 apto para lavavajillas
6 jarra	15 accesorio para empujar	
7 asa	16 disco	

7 Las cantidades más pequeñas, las mezclas más finas y una mayor proporción de líquidos que de sólidos admiten programaciones más cortas y velocidades superiores.

8 No haga funcionar el motor durante más de 1 minuto, ya que puede sobrecalentarse.

Después de 1 minuto, apague el motor durante 2 minutos como mínimo para dejar que se enfríe.

FUNCIÓN PULSE

9 Si gira el control de velocidad en el sentido contrario a las agujas del reloj hasta  se producirá una breve subida de velocidad. En esta dirección, el botón funciona con un muelle. Cuando lo suelte, volverá a 0.

USO DE LA LICUADORA

10 Alinee la flecha ▼ situada en la parte inferior de la jarra con el símbolo  de la unidad motora.

11 Encaje la jarra sobre la unidad motora y a continuación gire la jarra hasta que la flecha ▼ quede alineada con el símbolo .

12 Pulse la palanca para abrir la tapa.

13 Ponga los ingredientes en la jarra.

14 No la llene a más de la marca de 1500 ml. Si la llena más, el contenido puede hacer que la tapa salte al encender el motor.

15 Cierre la tapa

16 Alinee las marcas de la tapa pequeña con las ranuras del agujero, encaje la tapa y gírela en el sentido de las agujas del reloj para bloquearla.

17 Para añadir ingredientes mientras la batidora está funcionando, extraiga la tapa pequeña, vierta los nuevos ingredientes a través del agujero y vuelva a colocar la tapa pequeña.

18 Compruebe que los ingredientes añadidos no hagan que el volumen supere la marca de 1500ml.

USO DEL ROBOT DE COCINA

19 Apague el aparato (0) y desenchúfelo.

20 Encaje el eje en la parte superior de la unidad motora.

21 Alinee la flecha ▼ situada en la parte inferior de la jarra con el símbolo  de la unidad motora.

22 Encaje la jarra sobre la unidad motora y a continuación gire la jarra hasta que la flecha ▼ quede alineada con el símbolo .

23 Gire la tapa hasta que la flecha ▼ de la tapa coincida con el símbolo  de la jarra y levante la tapa.

24 Seleccione el accesorio que necesite.

CON EL SOPORTE

25 Utilice el picador para desmenuzar los ingredientes.

26 Use el batidor para mezclar los ingredientes.

27 Use el montador para espesar la nata, batir huevos, montar claras de huevos con azúcar.

28 Encaje el accesorio sobre el soporte e introdúzcalo en el fondo.



- 29 Coloque el soporte en el centro de la jarra, sobre el eje.
- 30 Introduzca los ingredientes en la jarra.
- 31 No la llene a más de la marca de 1500 ml. Si la llena más, el contenido puede hacer que la tapa salte al encender el motor.
- 32 Para fijar la tapa en su sitio, gírela hasta que la flecha ▼ de la tapa coincida con el símbolo  de la jarra.
- 33 Para añadir ingredientes mientras el motor está funcionando:
- saque la tapa del tubo
 - añada los ingredientes a través del tubo
 - vuelva a colocar el accesorio para empujar



CON EL DISCO

- 34 Para instalar el cortador o el rallador grueso en el disco:
- inserte la pestaña en el centro del disco
 - coloque el cortador/rallador grueso en el disco
 - fije la lengüeta sobre el borde del disco
- 35 Coloque el disco sobre la parte superior del eje.
- 36 Para fijar la tapa en su sitio, gírela hasta que la flecha ▼ de la tapa coincida con el símbolo  de la jarra.
- 37 Extraiga el accesorio para empujar e introduzca los ingredientes a través del tubo.
- 38 Vuelva a colocar el accesorio para empujar y utilícelo para empujar los ingredientes paulatinamente a través del tubo.
- 39 No utilice los dedos o cubiertos para empujar los alimentos a través del tubo, utilice sólo el accesorio para empujar.
- 40 La/s cuchilla/s situadas en la parte superior del disco cortarán o rallarán los alimentos dentro de la jarra.
- 41 Procure que la jarra no se llene más de aproximadamente la mitad, si esto sucediera deténgase y vacíela.
- 42 Para retirar el cortador o el rallador grueso del disco, separe la lengüeta del borde lateral del disco y levante el cortador/rallador grueso hasta retirarlo.



CUIDADO Y MANTENIMIENTO

- 43 Apague el aparato (0) y desenchúfelo.
- 44 Limpie la parte exterior de la unidad motora con un paño húmedo limpio.
- 45 Lave las partes extraíbles con agua caliente jabonosa, aclárelas bien, escúrralas y déjelas secar al aire.



Puede lavar estas piezas en el lavavajillas.

- 46 Si usa el lavavajillas, las condiciones adversas durante el lavado pueden afectar a los acabados de las superficies del aparato.
- 47 El daño será solo estético y no debería afectar al funcionamiento del aparato.



PROTECCIÓN MEDIOAMBIENTAL

Para evitar problemas medioambientales y de salud provocados por las sustancias peligrosas con que se fabrican los productos eléctricos y electrónicos, los aparatos con este símbolo no se deben desechar junto con el resto de residuos municipales, sino que se deben recuperar, reutilizar o reciclar.

recetas

 = puñado

 = diente

pesto de cilantro

2  hojas de cilantro

2  de ajo

60 g de piñones

125 ml aceite de oliva

60 g queso Parmesano rallado

Procese el cilantro, el ajo, los piñones y la mitad del aceite hasta obtener una consistencia suave.

Póngalo en un bol mayor. Mezcle el queso Parmesano. Añada aceite para modificar la

consistencia: Para mojar: espesa Para cobertura: media Para salsa para pasta: clara

en nuestra página web encontrará recetas:

uso de la licuadora:

<http://www.russellhobbs.com/ifu/550931>

batidos:

<http://www.russellhobbs.com/ifu/550941>



uso del robot de cocina:

<http://www.russellhobbs.com/ifu/551078>

Leia as instruções e guarde em lugar seguro. Forneça-as também caso venha a fornecer o aparelho a alguém. Retire todo o material de embalar antes da utilização.

MEDIDAS DE PRECAUÇÃO IMPORTANTES

Siga as precauções básicas de segurança, incluindo:

- 1 Este aparelho pode ser utilizado por pessoas com capacidades físicas, sensoriais ou mentais reduzidas ou com falta de experiência e conhecimento desde que supervisionadas/instruídas e que compreendam os riscos envolvidos.
 - As crianças não devem usar nem brincar com o aparelho.
 - Mantenha o aparelho e o cabo fora do alcance das crianças.
-  Para evitar ferimentos, tenha cuidado ao manusear as lâminas, ao esvaziar o jarro e ao limpar.
-  Não acrescente líquidos quentes (com mais de 40 °C), pois podem ser expelidos devido a vaporização repentina.
- 2 Utilizar o aparelho incorrectamente poderá resultar em ferimentos.
- 3 Desligue o aparelho da corrente eléctrica antes da montagem, desmontagem ou limpeza.
- 4 Não deixe o aparelho desacompanhado enquanto estiver ligado.
- 5 Se o cabo estiver danificado, o fabricante, o seu agente de assistência técnica ou qualquer profissional devidamente qualificado deverá substituí-lo para se evitarem riscos.
-  Não coloque a unidade motora em líquidos.
- 6 Antes de instalar o jarro na unidade motora desligue o aparelho (0).
- 7 Desligue (0) e aguarde até as lâminas pararem completamente antes de retirar a tampa do jarro ou de retirar o jarro da unidade motora.
- 8 Não coloque utensílios no jarro com a ficha do aparelho na tomada.
- 9 Não utilize acessórios ou peças que não sejam fornecidos pela nossa empresa.
- 10 Não utilize o aparelho para quaisquer outras finalidades senão as descritas nestas instruções.
- 11 Não utilize o aparelho se estiver danificado ou se o seu funcionamento for defeituoso.

apenas para uso doméstico

LIGAR

- 1 Coloque a unidade motora numa superfície seca, nivelada e próximo de uma tomada eléctrica.
- 2 Verifique se o controlo da velocidade está regulado para o 0.
- 3 Ligue a ficha à tomada eléctrica.

CONTROLO DE VELOCIDADE

- 4 Gire o controlo de velocidade para a velocidade que pretende (1 = baixa, 2 = alta).
- 5 Rode novamente o controlo de velocidade para 0 para desligar o motor.
- 6 Geralmente as grandes quantidades, misturas espessas e uma grande percentagem de sólidos em relação aos líquidos sugerem tempos mais prolongados e velocidades mais lentas.
- 7 As quantidades menores, as misturas menos espessas e a maior quantidade de líquidos sugerem tempos mais curtos e velocidades superiores.



esquemas	8 suporte	17 cortador
0 desligado	9 misturador	18 ralador largo
1 baixa	10 picador	19 patilha
2 alta	11 protecção da lâmina	20 lingueta
3 controlo de velocidade	12 acessório para natas	21 tampa pequena
4 unidade motora	13 tampa	22 pressão
5 eixo	14 cano	 lavável na máquina
6 jarro	15 empurrador	
7 pega	16 disco	

8 Não ponha o motor a funcionar por um período superior a 1 minuto, pois pode causar o seu sobreaquecimento. Após 1 minuto, desligue-o pelo menos durante 2 minutos para o deixar arrefecer.



Ⓢ IMPULSO

9 Ao rodar o controlo de velocidade no sentido oposto ao dos ponteiros do relógio para Ⓢ, poderá obter um breve impulso a alta velocidade. Nesta direcção, o botão fica accionado por retorno de mola. Ao soltar, este volta para 0.

UTILIZAR O JARRO MISTURADOR

- 10 Alinhe ▼, situado na parte de baixo do jarro, com , situado na unidade motora.
- 11 Desça o jarro sobre a unidade motora e gire-o de forma a alinhar ▼ com .
- 12 Prima a alavanca para abrir a tampa.
- 13 Coloque os ingredientes no jarro.
- 14 Não encha o jarro acima da marca 1500 ml. Se o fizer, o conteúdo pode fazer saltar a tampa quando o motor arrancar.
- 15 Feche a tampa.
- 16 Alinhe as pontas na tampa pequena com as ranhuras no orifício, encaixe a tampa pequena e rode no sentido dos ponteiros do relógio para bloquear.
- 17 Para adicionar ingredientes com o liquidificador em movimento, remova a tampa pequena, deite os novos ingredientes através do orifício, depois recolha a tampa pequena.
- 18 Verifique que os ingredientes adicionados não aumentam o volume do jarro de forma a exceder a marca 1500ml.

UTILIZAR A PICADORA

- 19 Desligue o aparelho (0) e desligue-o da corrente.
- 20 Encaixe o eixo na parte superior da unidade motora.
- 21 Alinhe ▼, situado na parte de baixo do jarro, com , situado na unidade motora.
- 22 Desça o jarro sobre a unidade motora e gire-o de forma a alinhar ▼ com .
- 23 Gire a tampa de forma a alinhar ▼, situado na tampa, com , situado no jarro, puxando a tampa em seguida.
- 24 Escolha o acessório.

UTILIZAR O SUPORTE

- 25 Utilize o picador para picar ingredientes.
- 26 Utilize o misturador para misturar ingredientes.
- 27 Utilize o acessório para natas para engrossar natas, bater ovos e bater ovos e açúcar.
- 28 Encaixe o acessório sobre o suporte e deslize-o para o fundo.
- 29 Baixe o suporte para o centro do jarro, sobre o eixo.
- 30 Coloque os ingredientes no interior do jarro.
- 31 Não encha o jarro acima da marca 1500 ml. Se o fizer, o conteúdo pode fazer saltar a tampa quando o motor arrancar.
- 32 Volte a colocar a tampa, girando-a de forma a alinhar ▼, situado na tampa, com , situado no jarro, para a bloquear.



33 Adicionar ingredientes com o motor em funcionamento:

- a) Levante o empurrador para fora do cano.
- b) Adicione os ingredientes pelo cano.
- c) Volte a colocar o empurrador.



UTILIZAR O DISCO

34 Para colocar o cortador ou o ralador largo no disco:

- a) introduza a patilha no centro do disco
- b) desça o cortador/ralador largo sobre o disco
- c) engatilhe a lingueta sobre a extremidade do disco

35 Baixe o disco sobre a parte superior do eixo.

36 Volte a colocar a tampa, girando-a de forma a alinhar ▼, situado na tampa, com Ⓜ, situado no jarro, para a bloquear.

37 Retire o empurrador e deite os ingredientes pelo cano.

38 Volte a colocar o empurrador e utilize-o para empurrar os ingredientes cuidadosamente pelo cano.

39 Não utilize os dedos ou talheres para empurrar os alimentos pelo cano – apenas o empurrador.

40 A(s) lâmina(s) na parte superior do disco cortam ou ralam o alimento que cairá no jarro.

41 Não deixe o jarro encher mais do que metade – pare a operação e esvazie-o.

42 Para retirar o cortador ou o ralador largo do disco, desengatilhe a lingueta da lateral do disco com cuidado, retirando o cortador/ralador largo em seguida.

👁️ CUIDADO E MANUTENÇÃO

43 Desligue o aparelho (0) e desligue-o da corrente.

44 Limpe a superfície externa da unidade motora com um pano limpo e seco.

45 Lave as peças removíveis em água morna com detergente, enxágue bem, escoe e seque ao ar.

 Poderá lavar estas peças na máquina de lavar loiça.

46 Se utilizar uma máquina de lavar loiça, o ambiente agressivo no seu interior afectará o acabamento da superfície.

47 Os danos deveriam ser apenas cosméticos e não deveriam afectar o funcionamento do aparelho.



PROTECÇÃO AMBIENTAL

Para evitar problemas ambientais e de saúde devido a substâncias perigosas contidas em equipamentos eléctricos e electrónicos, os aparelhos com este símbolo não deverão ser misturados com o lixo doméstico e sim recuperados, reutilizados ou reciclados.

receitas

 = punhado

 = dente

pesto de coentros

2  folhas de coentro

2  de alho

60 g de pinhões

125 ml de azeite

60 g de queijo parmesão ralado

Processe os coentros, alho, pinhão e metade do óleo até obter uma consistência suave.

Coloque numa tigela maior. Misture o queijo parmesão.

Junte óleo para ajustar a consistência:

Para um molho: espesso.

Para uma cobertura: médio.

Para molho para massas: líquido.

receitas disponíveis no nosso website:

utilizar o copo misturador:

<http://www.russellhobbs.com/ifu/550931>

smoothies:

<http://www.russellhobbs.com/ifu/550941>



utilizar a picadora:

<http://www.russellhobbs.com/ifu/551078>

Læs vejledningen og behold den til senere brug. Lad den følge med apparatet, hvis det overdrages til andre. Fjern al emballage før brug.

VIGTIGE SIKKERHEDSINSTRUKTIONER

Følg altid de grundlæggende sikkerhedsregler, herunder:

- 1 Apparatet kan anvendes af personer hvis fysiske, sansemæssige eller mentale evner er nedsat, eller personer uden den fornødne erfaring og viden, hvis de er blevet instrueret/har været under opsyn og forstår de forbundne farer.
 - Børn må hverken benytte eller lege med apparatet.
 - Apparatet og ledningen skal holdes uden for børns rækkevidde.
-  For at undgå tilskadekomst skal man udvise forsigtighed ved håndtering af klingerne, samt når blenderglasset tømmes og rengøres.
-  Tilsæt ikke varme væsker (over 40°C), da de kan sprøjte ud grundet pludselig dampdannelse.
- 2 Forket brug af apparatet kan forårsage tilskadekomst.
- 3 Tag apparatets stik ud, inden du samler, adskiller eller rengør det.
- 4 Lad aldrig apparatet stå uden opsyn, når det er tilsluttet stikkontakten.
- 5 Hvis ledningen er beskadiget, skal den udskiftes af producenten, serviceværkstedet eller en tilsvarende kvalificeret fagmand, så eventuelle skader undgås.
-  Læg ikke motorenheden i væske.
- 6 Sluk for blenderen (0), før du monterer blenderglasset på motorenheden.
- 7 Sluk for blenderen (0), og vent, indtil knivbladene standser helt, før du tager låget af blenderglasset, og før du tager blenderglasset af motorenheden.
- 8 Brug ikke køkkenredskaber i blenderglasset mens apparatet er tilsluttet stikkontakten.
- 9 Anvend ikke andet tilbehør eller andre dele end de medfølgende.
- 10 Anvend ikke apparatet til andre formål end dem, der er beskrevet i denne brugsanvisning.
- 11 Undlad at anvende apparatet, hvis det er beskadiget eller ikke fungerer korrekt.

kun til privat brug

TÆND MASKINEN

- 1 Anbring motorenheden på et tørt, solidt og plant underlag i nærheden af en stikkontakt.
- 2 Kontroller at hastighedskontrollen er indstillet til 0.
- 3 Sæt stikket i stikkontakten.

HASTIGHEDSREGULATOR

- 4 Drej knappen for hastighedsindstilling til du har den ønskede hastighed (1 = lav, 2 = høj).
- 5 Indstil hastigheden til 0 for at slukke motoren.
- 6 Generelt er lave hastigheder over længere tid godt for store mængder, tyk konsistens, store mængder faste dele i forhold til væske.
- 7 Højere hastigheder i kortere tid er ofte godt til små mængder, et tyndere miks og mere væske end faste dele.

tegninger	8 fod	17 skivejern
0 sluk	9 mikser	18 groft rivejern
1 lav	10 hakker	19 tap
2 høj	11 bladskær	20 lås
3 hastighedsregulator	12 flødepisker	21 prop
4 motorenhed	13 låg	22 tryk
5 spindel	14 røret	 tåler opvaskemaskine
6 blenderglas	15 skubber	
7 håndtag	16 skive	

8 Kør ikke med motoren i over 1 minut, da den så kan blive overophedet. Efter 1 minut slukkes den i mindst 2 minutter, for at lade motoren køle af.

⊙ PULSE

9 Ved at dreje knappen for hastighedsindstilling mod uret til ⊙ får du en kort periode med høj hastighed. I denne retning er knappen fjedret, og når du slipper springer den tilbage til 0.

BRUG AF BLENDEREN

10 Stil ▼ nederst på blenderglassets ud for  på motorenheden.

11 Sænk blenderglasset ned over motorenheden, drej dernæst blenderglasset, så ▼ står ud for .

12 Tryk på håndtagets knap for at åbne låget.

13 Kom ingredienserne i blenderglasset.

14 Fyld ikke blenderglasset til op over 1500 ml-mærket. I modsat fald kan ingredienserne skubbe låget af blenderglasset, når du starter motoren.

15 Luk låget.

16 Tapperne på proppen skal flugte med rillerne i hullet, monter proppen og drej den med uret for at låse den.

17 For at tilsætte ingredienser mens blenderen er i gang, tag proppen af, hæld den nye ingrediens ned gennem hullet og sæt derefter proppen tilbage.

18 Kontrollér at den samlede mængde af ingredienser i blenderglasset ikke overstiger 1500 ml-mærket, når du tilsætter flere ingredienser.

BRUG AF PROCESSOREN

19 Sluk for apparatet (0) og tag stikket ud.

20 Monter spindlen oven på motorenheden.

21 Stil ▼ nederst på blenderglassets ud for  på motorenheden.

22 Sænk blenderglasset ned over motorenheden, drej dernæst blenderglasset, så ▼ står ud for .

23 Drej låget for at bringe ▼ på låget ovenfor  på blenderglasset, og løft låget af.

24 Vælg det ønskede tilbehør.

MED FODEN

25 Brug hakkeren til findeling af ingredienser.

26 Brug mikseren til blanding af ingredienser.

27 Brug flødepiskeren til at piskning af flødeskum, sammenpiskning af æg, samt til at opnå en luftig ægge- og sukkerblanding.

28 Monter tilbehøret på foden og lad det glide ned til bunden.

29 Sæt foden ned i blenderglassets midte, oven på spindlen.

30 Fyld ingredienserne i blenderglasset.

31 Fyld ikke blenderglasset til op over 1500 ml-mærket. I modsat fald kan ingredienserne skubbe låget af blenderglasset, når du starter motoren.

32 Sæt låget på igen, og drej det for at bringe ▼ på låget ovenfor  på blenderglasset, og lås det på plads.



33 Tilsætning af ingredienser mens motoren kører:

- tag skubberen op af røret
- tilsæt ingredienserne via røret
- sæt skubberen tilbage



MED SKIVEN

34 Monter skivejern eller groft rivejern på skiven:

- sæt tappen ind i skivens midte
- sænk skivejernet/det grove rivejern ned i skiven
- klik låsen fast over skivens kant

35 Sæt skiven ned over spindlens top.

36 Sæt låget på igen, og drej det for at bringe ▼ på låget ovenfor ☐ på blenderglasset, og lås det på plads.

37 Fjern skubberen og lad ingredienserne falde ned i røret.

38 Sæt skubberen tilbage og brug den til at skubbe ingredienserne forsigtigt ned i røret med.

39 Brug ikke fingrene eller et redskab til at skubbe ingredienser ned i røret med – kun skubberen.

40 Klinge/erne øverst på skiven vil skiveskære eller rive ingredienserne ned i blenderglasset.

41 Lad ikke blenderglasset blive mere end cirka halvt fuldt – stop og tøm det.

42 Tag skivejernet eller det grove rivejern af skiven ved at frigøre låsen fra skivens kant og løfte skivejernet/det grove rivejern af.

ØJE PLEJE OG VEDLIGEHOLDELSE

43 Sluk for apparatet (0) og tag stikket ud.

44 Tør ydersiden af blenderglasset over med en fugtig klud.

45 Vask de aftagelige dele af i varmt sæbevand, skyl godt, afdryp og lufttør.



Du kan vaske disse dele i opvaskemaskinen.

46 De ekstreme forhold i opvaskemaskinen kan beskadige overfladebelægningen.

47 Der beskadiges kun udseendemæssigt og dette bør ikke påvirke apparatets drift.



MILJØBESKYTTELSE

Elektriske og elektroniske apparater, der er mærket med dette symbol, kan indeholde farlige stoffer, og må ikke bortskaffes med husholdningsaffald, men skal afleveres på en dertil udpeget lokal genbrugsstation for at undgå skade på miljø og menneskers sundhed.

opskrifter

 = håndfuld

 = fed

koriander pesto

2  korianderblade

2  hvidløg

60 g pinjekerner

125 ml olivenolie

60 g Parmesan, revet

Bearbejd koriander, hvidløg, pinjekerner og halvdelen af olien til det er jævnt. Hæld det over i en stor skål. Rør parmesanen i. Tilsæt olien for at tilpasse konsistensen: Til dip: tyk. Til fyld: mellem.

Til pastasauce: tynd.

du kan finde opskrifter på vores webside:

brug af blenderen:

<http://www.russellhobbs.com/ifu/550931>

smoothies:

<http://www.russellhobbs.com/ifu/550941>



brug af processoren:

<http://www.russellhobbs.com/ifu/551078>

Läs bruksanvisningen och spara den för framtida bruk. Låt bruksanvisningen följa med om du överlåter apparaten. Ta bort allt förpackningsmaterial före användning.

VIKTIGA SKYDDSÅTGÄRDER

Följ allmänna säkerhetsföreskrifter, däribland följande:

- 1 Denna apparat kan användas av personer med minskad fysisk, sensorisk eller psykisk förmåga eller av personer som saknar erfarenhet och kunskap om apparaten, om det sker under tillsyn eller efter instruktioner och om de förstår de faror som användningen kan innebära.
 - Barn får inte använda eller leka med apparaten.
 - Håll apparat och sladd utom räckhåll för barn.
-  Undvik risk för skada genom att vara försiktig när du hanterar knivbladen, tömmer kannan och rengör apparaten.
-  Tillsätt inte varm vätska (över 40 °C) eftersom ånga från vätskan snabbt kan strömma uppåt.
- 2 Felaktig användning av apparaten kan orsaka skada.
- 3 Dra ur sladden till apparaten före montering, demontering och rengöring.
- 4 Lämna inte apparaten utan tillsyn när den är ansluten.
- 5 Om sladden är skadad måste den ersättas av tillverkaren, serviceombud eller någon med liknande kompetens för att undvika skaderisker.
-  Sänk inte ned motorenheten i någon form av vätska.
- 6 Slå av strömmen (0) innan kannan monteras på motorenheten.
- 7 Slå av strömmen (0) och vänta tills knivbladen inte längre roterar innan du lyfter av locket från kannan eller tar bort kannan från motorenheten.
- 8 Lägg inte ned något som helst föremål i kannan när apparaten är ansluten.
- 9 Använd bara tillbehör och övrig utrustning som företaget tillhandahåller.
- 10 Använd inte apparaten för några andra ändamål än sådana som beskrivs i denna bruksanvisning.
- 11 Använd inte apparaten om den är skadad eller fungerar dåligt.

endast för hushållsbruk

SLÅ PÅ STRÖMMEN

- 1 Ställ motorenheten på en torr, fast och plan yta nära en väggkontakt.
- 2 Kontrollera att hastighetskontrollen står på 0.
- 3 Sätt stickproppen i vägguttaget.

HASTIGHETSREGLAGE

- 4 Vrid hastighetsreglaget till önskad hastighet (1 = låg hastighet, 2 = hög hastighet).
- 5 Vrid tillbaka hastighetsreglaget till 0 för att stänga motorn.
- 6 Stora kvantiteter och mer kompakt, fast material behöver i regel längre tid och långsammare hastigheter.

bilder	8 tillbehörshållare	17 skärblad
0 av	9 mixer	18 rivinsats (grovrivning)
1 låg hastighet	10 hackkniv	19 flik
2 hög hastighet	11 knivskydd	20 spärrhake
3 hastighetsreglage	12 vispskiva	21 kork
4 motorenhet	13 lock	22 tryck
5 drivaxel	14 inmatningsrör	 kan diskas i diskmaskin
6 kanna	15 inmatare	
7 handtag	16 skiva	

7 Mindre kvantiteter och mer lättflytande material behöver däremot kortare tid och högre hastigheter.

8 Kör inte motorn mer än 1 minut åt gången annars kan den bli för varm. Stäng sedan av under minst 2 minuter så att motorn svalnar.

⊙ PULSFUNKTION

9 Om man vrider hastighetsreglaget moturs till ⊙ får man ett kort hastighetstillskott på hög hastighet. I denna riktning fjädrar vredet. När du släpper det återgår det till stopp (0).

ANVÄNDA MIXERN

10 Håll kannan så att symbolen ▼ på kannans nedre del är riktad mot symbolen  på motorenheten.

11 Sätt ned kannan på motorenheten och vrid sedan kannan så att symbolerna ▼ och  är riktade mot varandra.

12 Tryck ned spaken på handtaget för att öppna locket.

13 Lägg ingredienserna i kannan.

14 Fyll inte kannan över markeringen 1500 ml, då kan innehållet pressa upp locket när du startar motorn.

15 Stäng locket.

16 Sätt korken på locket (passa in tapparna på korken i falsarna i lockets hål) och vrid korken medurs för att låsa fast den.

17 Om man vill tillsätta ingredienser medan apparaten är i gång tar man av korken, tillsätter de nya ingredienserna genom hålet och sätter sedan tillbaka korken.

18 Kontrollera att de tillsatta ingredienserna inte ökar volymen i kannan över markeringen för 1500 ml.

ANVÄNDA MATBEREDAREN

19 Stäng av apparaten(0) och dra ur sladden.

20 Montera drivaxeln uppe på motorenheten.

21 Håll kannan så att symbolen ▼ på kannans nedre del är riktad mot symbolen  på motorenheten.

22 Sätt ned kannan på motorenheten och vrid sedan kannan så att symbolerna ▼ och  är riktade mot varandra.

23 Lyfta av locket – vrid locket så att symbolen ▼ på locket och symbolen  på kannan möts

24 Välj önskad kombination.

MED TILLBEHÖRSHÅLLAREN

25 Använd hacktillbehöret för att sönderdela ingredienserna.

26 Använd mixertillbehöret för att blanda ingredienserna.

27 Använd visptillbehöret för att vispa grädde, röra ägg och vispa samman ägg och socker.

28 Montera valt tillbehör på tillbehörshållaren och för ned det helt.

29 Sätt ned tillbehörshållaren över drivaxeln i mitten av kannan.

30 Lägg ned ingredienserna i kannan.



- 31 Fyll inte kannan över markeringen 1500 ml, då kan innehållet pressa upp locket när du startar motorn.
- 32 Låsa locket på plats – vrid locket så att symbolen ▼ på locket och symbolen ☑ på kannan möts.
- 33 Tillsätta ingredienser när motorn är igång:
- lyft ut inmataren från inmatningsröret
 - tillsätt ingredienser genom inmatningsröret
 - sätt tillbaka inmataren

MED SKIVAN

- 34 Montera skär-/rivinsatsen på skivan:
- för in fliken i mitten av skivan
 - sätt ned skär-/rivinsatsen i skivan
 - lås fast spärrhaken över skivans kant
- 35 Sätt ned skivan på drivaxelns översta del.
- 36 Låsa locket på plats – vrid locket så att symbolen ▼ på locket och symbolen ☑ på kannan möts.
- 37 Ta ut inmataren och tillsätt ingredienserna genom inmatningsröret.
- 38 Sätt tillbaka inmataren och använd den till att försiktigt föra ingredienserna genom inmatningsröret.
- 39 Använd inte fingrarna eller knivar till att föra ingredienserna genom inmatningsröret – endast inmataren ska användas.
- 40 Knivbladet/-bladen uppe på skivan skär eller river ingredienserna inne i kannan.
- 41 Låt inte kannan bli mer än ungefär halvfull – sedan är det dags att stoppa apparaten och tömma kannan.
- 42 Ta bort skär-/rivinsatsen från skivan genom att släppa upp spärrhaken från skivans kant och sedan lyfta av skär-/rivinsatsen.

SKÖTSEL OCH UNDERHÅLL

- 43 Stäng av apparaten(0) och dra ur sladden.
- 44 Torka utsidan av motorenheten med en ren och fuktig trasa.
- 45 Diska avtagbara delar med diskmedel i varmt vatten, skölj väl och låt lufttorka.
-  Dessa delar kan diskas i diskmaskin.
- 46 Apparatus ytbehandling kan skadas om man använder diskmaskin.
- 47 Detta kan endast eventuellt medföra yttlig påverkan som inte inverkar på apparatus funktion.

MILJÖSKYDD

För att undvika miljö- och hälsoproblem som beror på farliga ämnen i elektriska och elektroniska produkter får inte apparater som är märkta med denna symbol kastas tillsammans med osorterat hushållsavfall utan de ska tillvaratagas, återanvändas eller återvinnas.

recept

 = handfull

 = klyfta/klyftor

korianderpesto

2  korianderblad

2  vitlök

60 g pinjenötter

125 ml olivolja

60 g parmesanost, riven

Blanda koriander, vitlök, pinjenötter och hälften av oljan till en slät massa. Lägg över i en stor skål. Rör i parmesanosten. Tillsätt olja för rätt konsistens: Till dipsås: tjock. Till fyllning: medium. Till pastasås: tunn.

recept finns på vår webbsida:

använda mixern:

<http://www.russellhobbs.com/ifu/550931>

smoothies:

<http://www.russellhobbs.com/ifu/550941>



använda matberedaren:

<http://www.russellhobbs.com/ifu/551078>

Les instruksjonene, oppbevar dem på et trygt sted, og send de med apparatet hvis du gir det videre. Fjern all emballasje før bruk.

VIKTIG SIKKERHETSTILTAK

Følg sikkerhetsinstruksene, inkludert

- 1 Dette apparatet kan brukes av personer med reduserte fysiske, sensoriske eller mentale evner eller mangel på erfaring og kunnskap dersom de har blitt veiledet/instruert og forstår farene som er involvert.
 - Barn må ikke bruke eller leke med apparatet.
 - Oppbevar apparatet og ledningen utilgjengelig for barn.
-  For å unngå skade må du være forsiktig når du håndterer knivbladene, tømmer kannen og ved rengjøring.
-  Ikke legg til varm væske (over 40°C), da den kan bli kastet ut igjen på grunn av plutselig damp.
- 2 Feil bruk av apparatet kan føre til skader.
- 3 Koble fra apparatet før du monterer, demonterer eller rengjør det.
- 4 Ikke la apparatet være ubevoktet når det er tilkoblet.
- 5 Hvis kabelen er skadet så må den bli erstattet av fabrikanten, servicekontoret eller andre som er kvalifiserte for å unngå fare.
-  Ikke legg motorenheten i væske.
- 6 Slå av (0) før kannen settes på motorenheten.
- 7 Slå av (0) og vent til knivbladene går til et stopp før dekslet tas vekk fra kannen eller før kannen fjernes fra motorenheten.
- 8 Ikke plasser redskaper ned i kannen mens apparatet er tilkoblet.
- 9 Ikke bruk tilleggsutstyr eller annet utstyr annet enn de vi leverer.
- 10 Ikke bruk apparatet til andre formål enn det som beskrives i disse instruksene.
- 11 Ikke bruk apparatet hvis det er skadet eller har mangler.

kun for bruk i hjemmet

SLÅ PÅ

- 1 Plassér motorenheten på et tørt, hardt og rett underlag i nærheten av en sikkerhetskontakt.
- 2 Kontroller at hastighetskontrollen er satt til 0.
- 3 Stikk kontakten i støpselet.

HASTIGHETSKONTROLL



- 4 Drei hastighetskontrollen for å få ønsket hastighet (1 = lav, 2 = høy).
- 5 Drei hastighetskontrollen tilbake til 0 for å slå maskinen av.
- 6 Generelt så vil stor mengde, tykk blanding og en stor andel av tørrvarer i væske trenge lengere tid og lavere hastighet.
- 7 Mindre mengde, tynnere blandinger og mer væske enn tørrvarer bruker kortere tid og høyere hastighet.
- 8 Ikke ha motoren i gang i mer enn ett minutt, da den kan overopphetes. Slå den av i minst tre minutter etter ett minutt, slik at den kjøles ned.

figurer	8 utstyrsholder	17 skiveskjærer
0 av	9 mikser	18 grovt rivjern
1 lav)	10 minihakker	19 tapp
2 høy	11 bladbeskyttelse	20 lås
3 hastighetskontroll	12 separator	21 kork
4 motorenhet	13 lokk	22 skyv
5 spindel	14 påfyllingsrøret	 kan vaskes i oppvaskmaskin
6 kanne	15 stapper	
7 hank	16 skive	



Ⓢ PULSERING

- 9 Drei hastighetskontrollen i mot klokken til Ⓢ vil gi deg et kort utbrudd med høy hastighet. I denne retningen er knotten fjærbelastet. Når du slipper den så vil den gå tilbake til 0.

BRUK AV BLENDEREN

- 10 Jevnstill ▼ på bunnen av kannen med  på motorenheten.
- 11 Sett kannen på motorenheten og vri kannen for å jevnstille ▼ med .
- 12 Trykk på håndtaket for å åpne lokket.
- 13 Ha ingrediensene i kannen.
- 14 Ikke overskrid 1500 ml merket. Hvis du gjør det så kan innholdet presse kannen når du starter motoren.
- 15 Lukk dekslet.
- 16 Tilpass merkene i proppen med sporene i hullet, sett på proppen, og drei den med klokken for å låse den.
- 17 For å tilsette ingredienser mens blenderen er i gang, fjern lokket og hell de nye ingrediensene gjennom hullet. Sett deretter lokket på plass igjen.
- 18 Sjekk at tilsette ingredienser ikke får volumet i kannen til å overstige 1500 ml merket.

BRUK AV PROSESSOREN

- 19 Slå apparatet av (0) og frakople det.
- 20 Monter spindelen til toppen av motorenheten.
- 21 Jevnstill ▼ på bunnen av kannen med  på motorenheten.
- 22 Sett kannen på motorenheten og vri kannen for å jevnstille ▼ med .
- 23 Vri på lokket for å jevnstille ▼ på lokket over  på kannen, og løft av lokket.
- 24 Velg ekstrautstyret du trenger.

MED UTSTYRSHOLDEREN

- 25 Bruk minihakkeren til å pulverisere ingredienser.
- 26 Bruk mikseren til å blande sammen ingredienser.
- 27 Bruk separatorene til å tykne krem, slå egg, og til å blande egg og sukker sammen.
- 28 Monter ekstrautstyret over utstyrsholderen, og skyv den til bunns.
- 29 Senk utstyrsholderen ned til kannens senter, over spindelen.
- 30 Ha ingrediensene i kannen.
- 31 Ikke overskrid 1500 ml merket. Hvis du gjør det så kan innholdet presse kannen når du starter motoren.
- 32 Sett på lokket igjen, og vri det slik at ▼ på lokket er over  på kannen for å låse det på plass.
- 33 For å tilsette ingredienser mens motoren er i gang:
- løft stapperen ut av påfyllingsrøret
 - tilsett ingrediensene via påfyllingsrøret
 - sett stapperen på plass igjen



MED SKIVEN

34 For å feste skiveskjæreren eller rivjernet på skiven:

- sett tappen i midten av skiven
- senk skiveskjæreren/rivjernet ned i skiven
- fest låsen over kanten på skiven

35 Senk skiven over toppen på spindelen.

36 Sett på lokket igjen, og vri det slik at ▼ på lokket er over ⏏ på kannen for å låse det på plass.

37 Fjern stapperen, og slipp ingredienser ned i påfyllingsrøret.

38 Sett stapperen på plass, og bruk den til å presse ingrediensene forsiktig ned i påfyllingsrøret.

39 Ikke bruk fingrene eller bestikk til å presse maten ned i påfyllingsrøret – bare stapperen.

40 Bladet(ene) på toppen av disken vil skive eller raspe maten ned i kannen.

41 Ikke la kannen bli mer enn cirka halvfull - stopp og tøm den.

42 For å ta skiveskjæreren eller rivjernet fra skiven åpner du låsen fra siden på skiven og løfter av skjæreren/rivjernet.

BEHANDLING OG VEDLIKEHOLD

43 Slå apparatet av (0) og frakople det.

44 Tørk utsiden av motorenheten med en ren dampet klut.

45 Vask de avtakbare delene i varmt såpevann, skyll godt, la vannet renne av, og la dem lufttørke.

 Du kan vaske disse delene i oppvaskmaskinen.

46 Hvis du bruker oppvaskmaskinen, kan maskinens harde omgivelser innvendig skade overflatebehandlingen.

47 Skaden bør kun være kosmetisk, og bør ikke påvirke apparatets drift.

MILJØBESKYTTELSE

For å unngå miljømessige og helserelaterte problemer forbundet til farlige stoffer i elektriske og elektroniske varer, må ikke apparater merket med dette symbolet kastes sammen med vanlig avfall, men gjenvinnes, gjenbrukes eller resirkuleres.

oppskrifter

 = håndfull

 = fedd

koriander pesto

2  korianderblad

2  hvitløk

60 g pinjekjerner

125 ml olivenolje

60 g Parmesanost, revet

Mikse koriander, hvitløk, pinjekjerner og halvparten av oljen til det er glatt. Slå over til en stor bolle. Rør i Parmesanosten. Legg til olje for å justere konsistensen: For en dipp: tykk. For en topping: medium. For pastasaus: tynn.

oppskrifter er tilgjengelig på vårt nettsted:

bruk av blenderen:

<http://www.russellhobbs.com/ifu/550931>

smoothies:

<http://www.russellhobbs.com/ifu/550941>

bruk av prosessoren:

<http://www.russellhobbs.com/ifu/551078>

Lue käyttöohjeet, säilytä ne ja anna ne laitteen mukana, mikäli luovutat sen toiselle henkilölle. Poista kaikki pakkausmateriaali ennen käyttöä.

TÄRKEITÄ VAROTOIMIA

Seuraa perusvarotoimia, muun muassa seuraavia ohjeita:

1 Laitetta saavat käyttää henkilöt, joiden fyysiset, aistinvaraiset tai henkiset suorituskyvyt ovat heikentyneet tai joilta puuttuu kokemusta ja tietoa, jos heitä valvotaan/opastetaan, ja he ymmärtävät käyttöön liittyvät vaarat.

- Lapset eivät saa käyttää laitetta tai leikkiä sillä.
- Pidä laite ja virtajohto poissa lasten ulottuvilta.

 Tapaturmien välttämiseksi ole varovainen, kun käsittelet teriä, tyhjennät kannua tai puhdistat laitetta.

 Älä lisää kuumaa nestettä (yli 40 °C), sillä se voi poistua äkillisen höyryntymisen takia.

2 Laitteen väärinkäyttö saattaa aiheuttaa henkilövahingon.

3 Irrota laite verkkovirrasta ennen kokoamista, purkamista tai puhdistamista.

4 Älä jätä laitetta vaille silmälläpitoa, kun se on kytketty sähköverkkoon.

5 Jos sähköjohto on vahingoittunut, se pitää antaa valmistajan, tämän huoltopalvelun tai vastaavan pätevyyden omaavan henkilön vaihdettavaksi vaarojen välttämiseksi.

 Älä kastele moottoriyksikköä nesteisiin.

6 Sammuta laite (0) ennen kulhon kiinnittämistä moottoriyksikölle.

7 Sammuta laite (0) ja odota, että terät pysähtyvät, ennen kuin otat kannen pois kulholta tai otat kulhon moottoriyksiköltä.

8 Älä laita työvälineitä kulhoon, kun laite on kytketty sähköverkkoon.

9 Älä käytä muita kuin valmistajan omia lisälaitteita.

10 Älä käytä laitetta muihin kuin tässä käyttöohjeessa kuvattuihin tarkoituksiin.

11 Älä käytä laitetta, jos se on vahingoittunut tai toimii huonosti.

vain kotikäyttöön

KYTKE LAITE PÄÄLLE

1 Laita moottoriyksikkö kuivalle, vakaalle ja suoralle pinnalle lähelle pistorasiaa.

2 Tarkasta, että nopeusvalitsin on asennossa 0.

3 Kytke se sähköpistokkeeseen.

NOPEUSKONTROLI

4 Käännä nopeusvalitsin haluamasi nopeuteen (1 = hidas, 2 = nopea).

5 Käännä nopeuskontrolli takaisin asentoon 0 sammuttaaksesi moottorin.

6 Yleensä suuri määrä, paksu seos ja korkea kiinteän aineksen määrä suhteessa nesteeseen vaativat pidempää aikaa ja pienempää nopeutta.



piirroksset	8 tuki	17 viipalointiterä
0 sammuta	9 sekoitin	18 raastinterä
1 hidas	10 silppuri	19 kieleke
2 nopea	11 terän suojus	20 salpa
3 nopeuskontrolli	12 vaahdotin	21 korkki
4 moottoriyksikkö	13 kansi	22 paina
5 kara	14 putki	 konepesun kestävä
6 kannu	15 työntäjä	
7 kahva	16 levy	

- 7 Pienempi määrä, ohuempi seos ja suurempi nestemäärä suhteessa kiinteään ainekseen vaativat lyhyempää aikaa ja suurempaa nopeutta.
- 8 Älä käytä moottoria yli 1 minuuttia tai se voi ylikuumentua. Sammuta se 1 minuutin päästä vähintään 2 minuutin ajaksi, jotta moottori jäähtyy.



IMPULSSI

- 9 Käännä nopeuskontrolli vastapäivään asentoon  saadaksesi nopeita pyrähdyksiä. Tässä suunnassa valitsin on varustettu jousella. Kun päästät sen irti, se palaa asentoon 0.

SEKOITTIMEN KÄYTTÖ

- 10 Kohdista kannun pohjassa oleva ▼ moottoriyksikössä olevaan merkkiin .
- 11 Laske kannu moottoriyksikön päälle, käännä kannua siten, että ▼ kohdistuu merkkiin .
- 12 Avaa kansi painamalla vipua.
- 13 Laita ainekset kannuun.
- 14 Älä täytä kannua yli 1500 ml:n merkin – jos teet niin, sisältö voi irrottaa kannen, kun käynnistät moottorin.
- 15 Sulje kansi.
- 16 Kohdista korkin nupit aukon koloihin, kiinnitä korkki ja käännä sitä myötäpäivään lukitaksesi sen.
- 17 Lisätäksesi aineksia sekoittimen olleessa käynnissä korkki on oettava pois, kaada sitten uusia aineksia aukon kautta, laita korkki sitten takaisin.
- 18 Tarkasta, että vasta lisätyt ainekset eivät nosta määrä kannussa yli 1500 ml:n merkin.

MONITOIMIKONEEN KÄYTTÖ

- 19 Sammuta laite (0) ja irrote se verkosta.
- 20 Asenna kara moottoriyksikölle.
- 21 Kohdista kannun pohjassa oleva ▼ moottoriyksikössä olevaan merkkiin .
- 22 Laske kannu moottoriyksikön päälle, käännä kannua siten, että ▼ kohdistuu merkkiin .
- 23 Käännä kantta siten, että kannen merkki ▼ kohdistuu kannussa olevaan merkkiin  ja nosta kansi pois.
- 24 Valitse tarvitsemasi lisälaite.

TUEN AVULLA

- 25 Käytä silppuria hienontamaan ainekset.
- 26 Käytä sekoitinta sekoittamaan ainekset.
- 27 Käytä vaahdotin vatkaamaan kermaa, kananmunia ja sekoittamaan kananmunia ja sokeria keskenään.
- 28 Kiinnitä lisälaite tuelle ja laske se pohjalle.
- 29 Laske tuki kannun keskelle karan päälle.
- 30 Laita ainekset kulhoon.
- 31 Älä täytä kannua yli 1500 ml:n merkin – jos teet niin, sisältö voi irrottaa kannen, kun käynnistät moottorin.
- 32 Aseta kansi takaisin ja käännä kannen merkki ▼ kannussa olevan merkin  kohdalle, jotta se lukittuu paikoilleen.



33 Ainesten lisääminen moottorin käydessä:

- Nosta työntäjä pois putkesta
- Lisää ainekset putken kautta
- Laita työntäjä takaisin



KIEKON AVULLA

34 Viipalointiterän tai raastinterän kiinnittäminen levyyn:

- työnnä kieleke levyn keskelle
- laske viipalointiterä/raastinterä levyyn
- kiinnitä salpa levyn reunan yli

35 Laita kiekko karan päälle.

36 Aseta kansi takaisin ja käännä kannen merkki ▼ kannussa olevan merkin ☐ kohdalle, jotta se lukittuu paikoilleen.

37 Poista työntäjä ja pudota ainekset putkeen.

38 Laita työntäjä takaisin ja käytä sitä työntämään ruoka-aineet varovasti putkeen.

39 Älä käytä sormia tai työvälineitä ruoan syöttämiseksi putkeen – käytä vain työntäjää.

40 Terä(t) kiekolla viipaloivat tai raastavat ruoan kulhoon.

41 Älä anna kannun täyttyä yli puolen välin – keskeytä ja tyhjennä se.

42 Irrota viipalointiterä tai raastinterä levystä vetämällä salpa levyn sivuun ja nostamalla viipalointiterä/raastinterä pois.



HOITO JA HUOLTO

43 Sammuta laite (0) ja irrota se verkosta.

44 Pyyhi moottoriyksikön ulkopuoli puhtaalla kostealla kankaalla.

45 Pese irrotettavat osat lämpimässä saippuavedessä, huuhtelee hyvin, valuta ja anna kuivua ilmassa.



Voit pestä nämä osat myös pesukoneessa.

46 Astianpesukoneen ankara ympäristö voi vaikuttaa pintojen viimeistelyyn.

47 Vahinko on vain kosmeettinen eikä sen pitäisi vaikuta laitteen toimintaan.



YMPÄRISTÖN SUOJELU

Jotta vältettäisiin ympäristölle ja terveydelle koituvat haitat, jotka johtuvat vaarallisista aineista sähkölaitteissa ja elektronisissa laitteissa, tällä symbolilla varustetut laitteet tulee heittää pois erillään lajittelemattomista jätteistä, ne on otettava talteen, käytettävä uudestaan ja kierrätettävä.

reseptejä



= kuorallinen



= kynsi(kynttä)

korianteripesto

2  Korianterinlehtiä

2  valkosipulia

60 g männyn siemeniä

125 ml oliiviöljyä

60 g Parmesan-juustoa, raastettuna

Sekoita korianteri, valkosipulit, männyn siemenet ja puolet öljystä, kunnes seos on tasainen.



Siirrä isoon kulhoon. Sekoita mukaan parmesan. Lisää öljyä säätääksesi koostumusta: Dippiä varten: paksu. Päällystettä varten: keksipaksu. Pastakastiketta varten: ohut.

reseptejä on saatavissa kotisivuillamme:
sekoittimen käyttö:
<http://www.russellhobbs.com/ifu/550931>
smoothies-juomia:
<http://www.russellhobbs.com/ifu/550941>
monitoimikoneen käyttö :
<http://www.russellhobbs.com/ifu/551078>

Прочтите инструкции, сохраните их, при передаче сопроводите инструкцией. Перед применением изделия снимите с него упаковку.

ВАЖНЫЕ МЕРЫ ПРЕДОСТОРОЖНОСТИ

Следуйте основным инструкциям по безопасности, включая следующие:

- 1 Использование данного устройства лицами с ограниченными физическими, сенсорными или умственными способностями, недостатком опыта или знаний допускается при условии контроля или инструктажа и осознания связанных рисков.
 - Детям запрещено использовать устройство или играть с ним.
 - Держите устройство и шнур вне досягаемости детей.
-  Чтобы избежать травм, будьте осторожны при обращении с ножами, опустошении кружки и очистке.
-  Не добавляйте горячую жидкость (выше 40°C), так как она может внезапно вырваться обратно с паром.
- 2 Неправильное использование прибора может привести к травме.
- 3 Отключите прибор от розетки перед сборкой, разборкой или очисткой.
- 4 Не оставляйте включенный прибор без присмотра.
- 5 Если кабель поврежден, он должен быть заменен производителем, сервисным агентом или другим квалифицированным лицом для предотвращения опасности.
-  Не погружайте блок двигателя в жидкость.
- 6 Выключайте прибор (0), перед тем как присоединить кружку к блоку двигателя.
- 7 Прежде чем снять крышку с кружки или отсоединить кружку от блока двигателя, выключите прибор (0) и дождитесь, когда ножи перестанут вращаться.
- 8 Не помещайте принадлежности в кувшин при включенном приборе.
- 9 Используйте только принадлежности и насадки от производителя.
- 10 Прибор не может работать от внешнего таймера или дистанционной системы управления.
- 11 Не используйте прибор, если он поврежден или работает с перебоями.

только для бытового использования

ВКЛЮЧЕНИЕ

- 1 Установите блок двигателя на сухой, устойчивой и ровной поверхности рядом с розеткой электропитания.
- 2 Убедитесь, что регулятор скоростей установлен на 0.
- 3 Вставьте вилку в розетку.

РЕГУЛЯТОР СКОРОСТИ

- 4 Установите регулятор скорости в требуемое положение (1 = низкая, 2 = высокая).
- 5 Чтобы выключить двигатель, установите регулятор скоростей обратно на 0.



иллюстрации	8 держатель	17 насадка для шинкования
0 кнопка выключения	9 миксер	18 крупноячеистая терка
1 низкая	10 измельчитель	19 язычок
2 высокая	11 защита лезвий	20 защелка
3 регулятор скорости	12 кремозбивалка	21 колпачок
4 блок двигателя	13 крышка	22 нажим
5 ось	14 трубки	 можно мыть в посудомоечной машине
6 кружка	15 пробка-толкатель	
7 ручка	16 диск	

- 6 Как правило, большие объемы продуктов, плотные смеси и более высокое содержание твердых продуктов относительно жидкостей предполагают более длительное время приготовления при низкой скорости.
- 7 Небольшие объемы продуктов, менее плотные смеси и более высокое содержание жидкостей относительно твердых продуктов предполагают более короткое время приготовления при высокой скорости.
- 8 Не запускайте двигатель в течение более 1 минуты, иначе возможен перегрев. Через 1 минуту выключите двигатель как минимум на 2 минуты, чтобы он остыл.



⊙ ИМПУЛЬС

- 9 При повороте регулятора скоростей против часовой стрелки к отметке ⊙ возникает кратковременное вращение с высокой скоростью. При движении в эту сторону происходит нагружение пружины кнопки. Как только вы отпустите ее, она вернется на 0.

ИСПОЛЬЗОВАНИЕ БЛЕНДЕРА

- 10 Поверните кружку, совместив значок ▼ в нижней части кружки со значком  на блоке двигателя.
- 11 Установите кружку на блок двигателя, после чего поверните ее, совмещая значок ▼ со значком .
- 12 Нажмите на рычаг, чтобы открыть крышку.
- 13 Ингредиенты поместите в кружку.
- 14 Не допускается заполнять кружку выше отметки 1 500 мл. В противном случае при запуске двигателя может произойти сброс крышки.
- 15 Закройте крышку.
- 16 Выровняйте выступы на крышке-заглушке с прорезями в отверстии, установите крышку-заглушку и проверните ее по часовой стрелке для фиксации.
- 17 Для добавления ингредиентов во время работы блендера снимите колпачок, влейте необходимые ингредиенты через отверстие и установите колпачок на место.
- 18 Удостоверьтесь, что добавленные ингредиенты не превышают отметку на кружке 1 500 мл.

ИСПОЛЬЗОВАНИЕ КОМБАЙНА

- 19 Выключите прибор (0) и отсоедините его от сети.
- 20 Установите ось на блок двигателя.
- 21 Поверните кружку, совместив значок ▼ в нижней части кружки со значком  на блоке двигателя.
- 22 Установите кружку на блок двигателя, после чего поверните ее, совмещая значок ▼ со значком .
- 23 Поверните крышку, установив значок ▼ на крышке над значком  на кружке, и поднимите крышку.
- 24 Выберите необходимую насадку.



С ДЕРЖАТЕЛЕМ

- 25 Используйте измельчитель для измельчения ингредиентов.
- 26 Используйте миксер для смешивания ингредиентов.
- 27 Используйте кремозбивалки для замешивания теста, взбивания яиц и взбивания яично-сахарной смеси.
- 28 Установите насадку на держатель и задвиньте ее до самого дна.
- 29 Опустите держатель в центр кувшина, на ось.
- 30 Поместите ингредиенты в кувшин.
- 31 Не допускается заполнять кружку выше отметки 1 500 мл. В противном случае при запуске двигателя может произойти сброс крышки.
- 32 Установите крышку на место и зафиксируйте ее, поместив значок ▼ на крышке над значком  на кружке.
- 33 Чтобы добавить ингредиенты при работающем двигателе:
 - 1) вытащите пробку-толкатель из трубки.
 - 2) добавьте ингредиенты через трубку
 - 3) установите пробку-толкатель обратно

С ДИСКОМ

- 34 Чтобы установить на диск насадку для шинкования или крупноячеистую терку:
 - 1) вставьте язычок в центр диска
 - 2) опустите насадку для шинкования или крупноячеистую терку в диск
 - 3) защелкните защелку через край диска
- 35 Опустите диск на ось.
- 36 Установите крышку на место и зафиксируйте ее, поместив значок ▼ на крышке над значком  на кружке.
- 37 Снимите пробку-толкатель и засыпьте ингредиенты через трубку.
- 38 Установите пробку-толкатель обратно и с ее помощью осторожно протолкните ингредиенты вниз по трубке.
- 39 Не используйте пальцы или кухонные ножи для проталкивания ингредиентов – только пробку-толкатель.
- 40 Лезвие (-я) в верхней части диска нашинкуют или натрут пищу в кувшин.
- 41 Не допускайте заполнения кувшина более чем наполовину – остановитесь и опустошите его.
- 42 Чтобы снять с диска насадку для шинкования или крупноячеистую терку, отстегните защелку с края диска и выньте насадку для шинкования или крупноячеистую терку.

УХОД И ОБСЛУЖИВАНИЕ

- 43 Выключите прибор (0) и отсоедините его от сети.
- 44 Вытрите внешнюю часть блока двигателя влажной тряпкой.
- 45 Промойте все съемные детали теплой мыльной водой, как следует промойте и просушите на воздухе.

 Эти детали можно мыть в посудомоечной машине.

- 46 Экстремальная среда внутри прибора может влиять на покрытие.
- 47 Повреждения могут быть только внешними, не влияющими на работу прибора.

ЗАЩИТА ОКРУЖАЮЩЕЙ СРЕДЫ

Для того чтобы избежать угроз для здоровья и окружающей среды из-за вредных веществ в электрических и электронных товарах, приборы, отмеченные данным символом, должны утилизироваться не как не отсортированные бытовые отходы, а как восстановленные или повторно использованные.

рецепты

☞ = столовая ложка (15 мл)

☞ = чайная ложка (5 мл)

☞ = зубок(-ки)

кисло-сладкий соус

2 небольшие кусочки имбиря, чищенные

2 лук-шалот

1 ☞ чеснок

2 ☞ белый винный уксус

1 ☞ соевый соус

1 ☞ горчица

1 ☞ томатная паста

Измельчите все в блендере или кухонном комбайне до однородности.

Подавайте с курицей, рыбой или как соус-дип.

рецепты можно найти на нашем веб-сайте:

использование блендера:

<http://www.russellhobbs.com/ifu/550931>

фруктовые коктейли:

<http://www.russellhobbs.com/ifu/550941>



использование комбайна:

<http://www.russellhobbs.com/ifu/551078>

Přečtěte si pokyny a uschovejte je. Pokud zařízení předáte dál, předejte ho i s návodem. Před použitím odstraňte všechny obaly.

DŮLEŽITÁ BEZPEČNOSTNÍ OPATŘENÍ

Dodržujte základní bezpečnostní pokyny, jako jsou:

- 1 Tento přístroj mohou používat osoby se sníženými fyzickými, sensorickými či mentálními schopnostmi nebo osoby, které výrobek nikdy nepoužívaly nebo jej neznají, pokud tak činí pod dozorem/byly poučeny a rozumí souvisejícím rizikům.
 - Přístroj nesmí používat děti nebo si s ním hrát.
 - Přístroj i kabel udržujte mimo dosah dětí.
-  Při manipulaci s noži a vyprazdňování a čištění džbánu buďte opatrní, abyste předešli případnému zranění.
-  Nepřidávejte horkou tekutinu (nad 40°C), může vystříknout z důvodu prudkého odpaření.
- 2 Nesprávné použití zařízení může vést ke zranění.
- 3 Před montáží, demontáží či čištěním přístroj vypojte ze sítě.
- 4 Pokud je přístroj v zásuvce, nenechávejte ho bez dozoru.
- 5 Pokud je poškozený kabel, musí jej vyměnit výrobce, jeho servisní zástupce nebo osoba podobně kvalifikovaná, aby nedošlo k riziku.
-  Jednotku motoru nenamáčejte.
 - 6 Přístroj před upevněním džbánu na jednotku motoru vypněte (0).
 - 7 Přístroj před sejmutím víčka džbánu či vyjmutím džbánu z jednotky motoru vypněte (0) a vyčkejte, dokud se nože zcela nezastaví.
 - 8 Po dobu, kdy je přístroj zapojen v síti, do džbánu ničím nesahejte.
 - 9 Nepoužívejte příslušenství nebo přídatné prvky mimo těch, které dodáváme my.
 - 10 Tento spotřebič nesmí být ovládán externím časovačem nebo systémem dálkového ovládání.
 - 11 Nepoužívejte spotřebič, je-li poškozen nebo se objevují poruchy.

jen pro domácí použití

ZAPÍNÁNÍ

- 1 Jednotku motoru umístěte na suchý, pevný a rovný povrch blízko el. zásuvky.
- 2 Přesvědčte se, že rychlost je nastavena na 0.
- 3 Zasuňte zástrčku do zásuvky.

OVLÁDÁNÍ RYCHLOSTI



- 4 Ovládání rychlosti nastavte na vámi požadovanou rychlost (1 = nízká, 2 = vysoká).
- 5 Pro vypnutí motoru nastavte rychlost zpět na 0.
- 6 Obecně lze říci, že velké množství, husté směsi a vysoký podíl tuhých látek vůči tekutinám vyžaduje delší časy a pomalejší rychlosti.
- 7 Menší množství, řidší směsi a více tekutého podílu vůči tuhým látkám vyžaduje kratší časy a vyšší rychlosti.
- 8 Motor nenechávejte běžet déle než 1 minutu – mohl by se přehřát. Po 1 minutě přístroj alespoň na 2 minuty vypněte, aby motor mohl vychladnout.

nákresy	8 trn	17 plátkovač
0 vypnuto	9 mixér	18 hrubé struhadlo
1 nízká	10 sekací nůž	19 jazýček
2 vysoká	11 kryt nože	20 západka
3 ovládání rychlosti	12 šlehač	21 klobouček
4 jednotka motoru	13 víčko	22 stiskněte
5 vřeteno	14 trubice	 vhodné pro mytí v myčce
6 džbán	15 tlačný díl	
7 držadlo	16 disk	



Ⓢ FUNKCE PULSE

- 9 Když ovládáním rychlosti otočíte proti směru hodinových ručiček na Ⓢ, rychlost se na chvíli prudce zvýší. V tomto směru je knoflík zajištěn pružinou, čili když jej povolíte, vrátí se do polohy 0.

POUŽITÍ MIXÉRU

- 10 Symbol ▼ ve spodní části džbánu srovnajte se symbolem  na jednotce motoru.
- 11 Umístěte džbán na jednotku motoru a pak jím pootočte tak, aby symboly ▼ a  byly v jedné ose.
- 12 Víčko džbánu otevřete stisknutím páčky.
- 13 Dejte do džbánu ingredience.
- 14 Neplňte džbán nad rysku 1500 ml – pokud tak učiníte, obsah může po spuštění motoru víčko vytlačit pryč.
- 15 Víko uzavřete.
- 16 Výstupky na kloboučku musejí být v rovině se západkami v otvoru, pak otáčejte ve směru hodinových ručiček, dokud klobouček nezacvakne.
- 17 Pokud chcete ingredience přidat během provozu mixéru, sejměte klobouček a nalijte nové ingredience přes otvor. Pak klobouček opět nasadte.
- 18 Ujistěte se, že přidané ingredience nezpůsobí, že obsah ve džbánu bude nad rysku 1500 ml.

POUŽITÍ KUCHYŇSKÉHO ROBOTA

- 19 Přístroj vypněte (0) a vytáhněte jej ze zásuvky.
- 20 Upevněte vřeteno na horní část jednotky motoru.
- 21 Symbol ▼ ve spodní části džbánu srovnajte se symbolem  na jednotce motoru.
- 22 Umístěte džbán na jednotku motoru a pak jím pootočte tak, aby symboly ▼ a  byly v jedné ose.
- 23 Víčkem pootočte tak, aby symbol ▼ na víčku byl nad symbolem  na džbánu, a víčko sejměte.
- 24 Použijte nástavce, jaké je potřeba.

S TRNEM

- 25 Sekací nůž používejte na drcení ingrediencí.
- 26 Míchač používejte na smíchání ingrediencí.
- 27 Šlehač používejte ke šlehání do zhoustnutí nebo k šlehání vajec a šlehání vajec s cukrem.
- 28 Nasadte nástavec na trn a zasuňte do džbánu.
- 29 Trn zasuňte do středu džbánu a nasadte na vřeteno.
- 30 Do džbánu dejte ingredience.
- 31 Neplňte džbán nad rysku 1500 ml – pokud tak učiníte, obsah může po spuštění motoru víčko vytlačit pryč.
- 32 Nasadte zpět víčko a otočte jím tak, aby symbol ▼ na víčku byl nad symbolem  na džbánu – tak víčko uzamknete.



33 Když motor běží a chcete přidat ingredience:

- vytáhněte z trubice tlačný díl
- ingredience přidávejte přes trubici
- dejte zpět tlačný díl



S DISKEM

34 Montáž plátkovače či struhadla na disk:

- Jazyček zasuňte do středu disku
- Plátkovač/struhadlo vložte do disku
- Západku zajistěte přes okraj disku

35 Disk umístěte na horní část vřetena.

36 Nasadte zpět víčko a otočte jím tak, aby symbol ▼ na víčku byl nad symbolem  na džbánu – tak víčko uzamknete.

37 Vytáhněte tlačný díl a do trubice nasypete ingredience.

38 Tlačný díl dejte zpět a na ingredience jím jemně tlačte, aby mohly trubici projít.

39 Nikdy nestlačujte potraviny v trubici prsty nebo příborem – používejte pouze tlačný díl.

40 Nůž (nože) na vrchní části disku potraviny naplátkuje nebo nastrouhá a ty padají do džbánu.

41 Nedopusťte, aby se džbán naplnil nad polovinu – přestaňte a džbán vyprázdněte.

42 Pokud chcete plátkovač či struhadlo z disku demontovat, je třeba uvolnit západku z okraje disku a plátkovač/struhadlo sejmout.

PÉČE A ÚDRŽBA

43 Přístroj vypněte (0) a vytáhněte jej ze zásuvky.

44 Vnější část jednotky motoru otřete čistým vlhkým hadříkem.

45 Rozebíratelné části umyjte v teplé mýdlové vodě, dobře opláchněte, nechte okapat a osušit na vzduchu.



Tyto díly můžete umýt v myčce na nádobí.

46 Extrémní prostředí uvnitř myčky může ovlivnit povrchovou úpravu zařízení.

47 Poškození je pak pouze kosmetického rázu, čili nemělo by dojít k ovlivnění provozu přístroje.



OCHRANA ŽIVOTNÍHO PROSTŘEDÍ

Aby nedošlo k ohrožení zdraví a životního prostředí vlivem nebezpečných látek obsažených v elektrických a elektronických produktech, spotřebiče označené tímto symbolem nesmějí být vyhazovány do směsného odpadu, ale je nutno je obnovit, znovu použít nebo recyklovat.

recepty

 = hrst

 = stroužek (stroužky)

koriandrové pesto

2  listy koriandru

2  česnek

60 g piniové oříšky

125 ml olivový olej

60 g parmazán – strouhaný

Koriandr, česnek, piniové oříšky a polovinu oleje do hladka rozmixujte. Přelijte do velké mísy.

Vmíchejte parmazán. Přidejte olej k získání správné konzistence:

Na dip: husté.

Na polevu: středně husté.

Na těstovinovou omáčku: řídké.

recepty naleznete na našich internetových stránkách:

použití mixéru:

<http://www.russellhobbs.com/ifu/550931>

smoothie:

<http://www.russellhobbs.com/ifu/550941>



použití kuchyňského robota:

<http://www.russellhobbs.com/ifu/551078>

Prečítajte si pokyny a odložte tak, aby ste ich mohli priložiť pri prípadnom odovzdaní výrobku niekomu inému. Pred použitím odstráňte všetky obaly.

DÔLEŽITÉ BEZPEČNOSTNÉ OPATRENIA

Dodržujte základné bezpečnostné opatrenia, vrátane:

- 1 Tento prístroj môžu používať osoby so zníženými fyzickými, zmyslovými alebo duševnými schopnosťami alebo nedostatkom skúseností a znalostí ak sú pod dozorom/vedením a uvedomujú si s tým spojené riziká.
 - Deti sa s prístrojom nesmú hrať, ani ho používať.
 - Uchovávajúce prístroj a kábel mimo dosahu detí.
-  Pri manipulácii s nožmi, vyprázdňovaní nádoby a čistení dávajte pozor, aby ste sa neporanili.
-  Nepridávajte horúce tekutiny (vyše 40°C), pretože môžu začať chrliť vplyvom náhleho nahromadenia pary.
- 2 Nesprávne používanie spotrebiča môže viesť k poraneniu.
- 3 Spotrebič vyťahnite zo zásuvky pred zložením, rozložením alebo čistením.
- 4 Nenechávajte prístroj bez dozoru, keď je zapnutý v elektrickej sieti.
- 5 Ak je prívodný kábel poškodený, musí byť vymenený výrobcom, jeho servisným technikom alebo iným kvalifikovaným odborníkom, aby nedošlo k riziku.
-  Pohonnú jednotku neponárajte do tekutiny.
- 6 Pred založením nádoby na pohonnú jednotku vypnite tlačidlom (0).
- 7 Vypnite tlačidlom (0) a predtým, než odstránite viečko alebo nádobu zložíte z pohonnej jednotky počkajte, kým sa nože úplne nezastavia.
- 8 Nevkladajte do nádoby kuchynské náradie, keď je prístroj zapojený v elektrickej sieti.
- 9 Nepoužívajte iné doplnky alebo vybavenie ako tie, ktoré boli dodané.
- 10 Tento spotrebič nesmie byť ovládaný prostredníctvom externého časového spínača alebo diaľkového ovládania.
- 11 Nepoužívajte tento spotrebič, ak je poškodený alebo vznikne porucha.

len na domáce použitie

ZAPNUTIE

- 1 Pohonnú jednotku umiestnite na suchú, pevnú a rovnú podložku blízko elektrickej zásuvky.
- 2 Skontrolujte, či je ovládač rýchlosti nastavený na 0.
- 3 Vložte zástrčku do zásuvky na stene.

OVLÁDAČ RÝCHLOSTI

- 4 Otočte ovládač rýchlosti na vami požadovanú rýchlosť (1 = nízka, 2 = vysoká).
- 5 Motor vypnete otočením ovládača rýchlosti späť na 0.
- 6 Vo všeobecnosti veľké množstvá, husté zmesi a vysoký podiel pevných častí v pomere k tekutinám vyžadujú dlhší čas a nižšie rýchlosti.

nákresy	8 podstavec	17 krájač
0 vypnutý	9 mixér	18 hrubé strúhadlo
1 nízka	10 sekáčik	19 uško
2 vysoká	11 krytka čepele	20 západka
3 ovládač rýchlosti	12 nástavec na šľahanie	21 kruhový uzáver
4 pohonná jednotka	13 viečko	22 stlačiť
5 kolík	14 trubica	 vhodný do umývačky riadu
6 nádoba	15 piest	
7 rukoväť	16 disk	

7 Nižšie množstvá, redšie zmesi, a viac tekutín ako pevných častí vyžadujú kratšie časy a vyššie rýchlosti.

8 Nepúšťajte motor viac ako 1 minútu naraz, môže sa prehriať. Po 1 minúte ho nechajte vypnutý najmenej 2 minúty, aby mohol vychladnúť.

Ⓢ IMPULZ (TURBO)

9 Otočením ovládača rýchlosti proti smeru hodinových ručičiek na Ⓢ získate krátky impulz vysokej rýchlosti. V tomto smere je ovládač na pružinu. Keď ho pustíte, vráti sa na 0.

POUŽÍVANIE MIXÉRA

10 Zarovnajte ▼ v spodnej časti nádoby s  na pohonnej jednotke.

11 Nádobu založte na pohonnú jednotku, potom nádobou otočte tak, aby bola ▼ zarovno s .

12 Stlačením páčky otvorte viečko.

13 Vložte do nádoby potraviny.

14 Naplňajte najviac po značku 1500 ml. Ak ju prekročíte, obsah môže po zapnutí motora vytlačiť viečko.

15 Zatvorte veko.

16 Výstupky na kruhovom uzávère zarovnajte so zárezmi na otvore, založte kruhový uzáver a pootočením v smere hodinových ručičiek ho ukotvíte na mieste.

17 Ak chcete pridať potraviny počas mixovania, vyberte kruhový uzáver, vlejte nové prísady cez otvor, potom kruhový uzáver znovu založte.

18 Sledujte, aby pridané potraviny nevytlačili objem v nádobe nad značku 1500 ml.

POUŽÍVANIE KUCHYNSKÉHO ROBOTA

19 Vypnite prístroj (0) a vytiahnite ho zo zásuvky.

20 Stredový kolík pripevnite na vrchnú časť pohonnej jednotky.

21 Zarovnajte ▼ v spodnej časti nádoby s  na pohonnej jednotke.

22 Nádobu založte na pohonnú jednotku, potom nádobou otočte tak, aby bola ▼ zarovno s .

23 Otočte viečkom tak, aby ste ▼ na viečku dostali nad  na nádobe a viečko zložte z nádoby.

24 Vyberte si nástavec, ktorý potrebujete.

S PODSTAVCOM

25 Sekáčik používajte na rozdrvenie surovín.

26 Mixér používajte na zmiešanie surovín.

27 Nástavec na šľahanie používajte na výrobu šľahačky, vyšľahanie vajčiek, a na vyšľahanie vajec s cukrom.

28 Nástavec založte na podstavec a zasuňte až na spodok.

29 Podstavec nasuňte na kolík v strede nádoby.

30 Vložte do nádoby suroviny.

31 Naplňajte najviac po značku 1500 ml. Ak ju prekročíte, obsah môže po zapnutí motora vytlačiť viečko.

32 Vráťte viečko na miesto a otočte ním tak, aby ste ▼ na viečku dostali nad  na nádobe, čím ho uzamknete na mieste.



33 Pridávanie surovín počas prevádzky:

- vyberte piest z trubice
- cez trubicu pridajte suroviny
- vráťte piest na miesto



S DISKOM

34 Pri zakladaní krájača alebo strúhadla na disk:

- vložte uško do stredu disku
- krájač/strúhadlo založte do disku
- západku upevnite na okraji disku

35 Disk založte cez vrchnú časť kolíka.

36 Vráťte viečko na miesto a otočte ním tak, aby ste ▼ na viečku dostali nad ☞ na nádobe, čím ho uzamknete na mieste.

37 Piest vyberte a suroviny pridávajte cez trubicu.

38 Vráťte piest na miesto a použite ho na jemné potlačenie surovín dolu trubicou.

39 Na potlačenie potravín dolu trubicou nepoužívajte prsty ani príbor – iba piest.

40 Nôž (nože) vo vrchnej časti disku budú krájať alebo strúhať suroviny do nádoby.

41 Nedovoľte, aby sa nádoba naplnila viac ako do polovice – zastavte a vyprázdňte ju.

42 Pri odnímaní krájača alebo strúhadla z disku uvoľnite západku zo strany disku a zložte krájač/strúhadlo.

👁 STAROSTLIVOSŤ A ÚDRŽBA

43 Vypnite prístroj (0) a vyťahnite ho zo zásuvky.

44 Povrch pohonnej jednotky vytrite čistou navlhčenou utierkou.

45 Vymeniteľné časti umývajte v teplej vode so saponátom, dobre ich opláchnite a nechajte voľne vyschnúť.



Tieto časti môžete umývať v umývačke riadu.

46 Extrémne prostredie v umývačke riadu môže zmeniť povrchovú úpravu príslušenstva.

47 Prípadné poškodenie by malo byť iba kozmetické, a nemalo by ovplyvniť fungovanie prístroja.



OCHRANA ŽIVOTNÉHO PROSTREDIA

Aby nedošlo k ohrozeniu zdravia a životného prostredia vplyvom nebezpečných látok v elektrických a elektronických produktoch, nesmú byť spotrebiče označené týmto symbolom likvidované s netriedeným komunálnym odpadom. Je nutné ich triediť, znova použiť alebo recyklovať.

recepty

👉 = za hrst'

👉 = strúčik (ov)

koriandrové pesto

2 👉 koriandrové lístky

2 👉 cesnak

60 g píniové oriešky

125 ml olivový olej

60 g parmezán, nastrúhaný

Pomixujte koriander, cesnak, píniové oriešky a polovicu oleja do hladkej hmoty. Preložte do veľkej misy. Vmiešajte do hmoty parmezán. Pridajte olej a upravte konzistenciu: Na namáčanie: hustá Na polevu: stredne hustá Na omáčku na cestoviny: riedka

recepty nájdete na našej webstránke:

používanie mixéra:

<http://www.russellhobbs.com/ifu/550931>

ovocné krémy:

<http://www.russellhobbs.com/ifu/550941>



používanie kuchynského robota:

<http://www.russellhobbs.com/ifu/5510781>

Instrukcję należy przeczytać, zachować, przekazać kolejnemu użytkownikowi, jeśli odstępujemy urządzenie innej osobie. Wyjmij z opakowania przed użyciem.

WSKAZÓWKI DOTYCZĄCE BEZPIECZEŃSTWA

Postępuj zgodnie ze wskazówkami dotyczącymi bezpieczeństwa, między innymi:

- 1 Urządzenie może być używane przez osoby o ograniczonej sprawności fizycznej, czuciowej lub psychicznej lub osoby niemające doświadczenia lub znajomości urządzenia, jeżeli odbywa się to pod nadzorem / z instruktążem, oraz są świadome istniejących zagrożeń.
 - Dzieci nie powinny używać lub bawić się urządzeniem.
 - Przechowuj urządzenie i przewód zasilania w miejscu niedostępnym dla dzieci.
-  Aby uniknąć obrażeń, przy opróżnianiu dzbanka i czyszczeniu, ostrożnie obchodź się z nożami.
-  Nie wlewaj gorącego płynu (powyżej 40°C), gwałtownie wytworzona para wodna może go wyrzucić.
- 2 Niewłaściwe użytkowanie urządzenia może spowodować obrażenia ciała.
- 3 Przed montażem, demontażem lub czyszczeniem urządzenia, wyjmij wtyczkę z gniazdka.
- 4 Nie pozostawiać włączonego urządzenia bez nadzoru.
- 5 Jeżeli przewód zasilający ulegnie uszkodzeniu, powinien być wymieniony przez producenta, jego serwis techniczny lub specjalistyczny zakład naprawczy w celu uniknięcia zagrożenia.
-  Nie zanurzaj podstawy z silnikiem w cieczy.
 - 6 Wyłączyć (0) przed połączeniem dzbanka z podstawą silnika.
 - 7 Wyłączyć (0) i poczekać aż ostrza się zatrzymają, przed zdjęciem pokrywy z dzbanka, albo zdjęciem dzbanka z podstawy silnika.
 - 8 Nie wkładać akcesoriów w dzbanek, gdy urządzenie jest podłączone do zasilania.
 - 9 Nie używaj innych akcesoriów niż te, które są dostarczone z urządzeniem.
 - 10 Nigdy nie używaj urządzenia niezgodnie z jego przeznaczeniem określonym w niniejszej instrukcji.
 - 11 Nigdy nie używaj uszkodzonego urządzenia lub jeśli zaczęło wadliwie działać.

tylko do użytku domowego

WŁĄCZENIE

- 1 Umieścić podstawę silnika na suchej, stabilnej powierzchni, blisko gniazdka sieciowego.
- 2 Sprawdzić, czy regulacja prędkości jest ustawiona na 0.
- 3 Włożyć wtyczkę w gniazdko sieciowe.

REGULACJA PRĘDKOŚCI

- 4 Obrócić urządzenie regulacji prędkości na żądaną prędkość (1 = mała, 2 = duża).
- 5 Obrócić regulator prędkości na 0, aby wyłączyć silnik.



rysunki	8 podpora	17 krajalnica
0 wyłącznik	9 mikser	18 gruba tarka
1 niskie obroty	10 siekacz	19 ramka
2 wysokie obroty	11 osłona ostrza	20 zatrzask
3 regulacja prędkości	12 ubijacz	21 korek
4 podstawa z silnikiem	13 pokrywa	22 naciśnij i otwórz
5 wrzeciono	14 rura	 można myć w zmywarce
6 dzbanek	15 popychacz	
7 uchwyt	16 tarcza	

- 6 Na ogół, większa ilość składników, gęściejsze składniki i wyższy stosunek składników stałych do płynnych, wymagają dłuższego czasu przyrządzania i mniejszej prędkości.
- 7 Mniejsza ilość, rzadsze składniki, więcej płynów niż składników stałych, sugerują krótszy czas i większe prędkości.
- 8 Nie uruchamiaj silnika na dłużej jak 1 minutę, bo może się przegrzać. Po upływie 1 minuty, należy wyłączyć na co najmniej 2 minuty, aż silnik ostygnie.



⊙ PULS

- 9 Przekręcenie regulatora prędkości w lewo do ⊙ spowoduje pulsowe zwiększenie prędkości. W tym kierunku, pokrętko jest napięte. Kiedy je puścisz, powróci do 0.

ZASTOSOWANIE BLENDERA

- 10 Dopasuj ▼ na dnie dzbanka z  na podstawie z silnikiem.
- 11 Umieść dzbanek na podstawie z silnikiem i obróć go, aż ▼ znajdzie się w linii z .
- 12 Naciśnij dźwignię, aby otworzyć pokrywę.
- 13 Włóż składniki do dzbanka.
- 14 Nie napełniać ponad oznaczenie 1500ml. Nadmiar zawartości po uruchomieniu silnika może wypchnąć pokrywę.
- 15 Zamknij pokrywę.
- 16 Dopasuj występy na korku z otworami w otworze, załóż korek i obróć do przodu, aby go zablokować.
- 17 Aby dodać składnik w trakcie pracy blendera, wyjąć korek, wlać przez otwór nowy składnik, założyć korek na nowo.
- 18 Należy uważać, żeby łączna objętość składników w dzbanku po dodaniu składników nie była większa jak 1500ml.

STOSOWANIE ROBOTA

- 19 Wyłączyć urządzenie (0) i wyciągnąć przewód z gniazdka sieciowego.
- 20 Zamontuj wrzeciono na górnej części pokrywy miski.
- 21 Dopasuj ▼ na dnie dzbanka z  na podstawie z silnikiem.
- 22 Umieść dzbanek na podstawie z silnikiem i obróć go, aż ▼ znajdzie się w linii z .
- 23 Obróć pokrywę, aby ▼ na pokrywie znalazło się nad  na dzbanku i podnieś pokrywę.
- 24 Wybierz potrzebne narzędzie.

Z PODPORĄ

- 25 Do rozdrabniania składników stosuj siekacz.
- 26 Do mieszania składników używaj miksera.
- 27 Do bicia śmietany, jajek, jajek z cukrem stosuj ubijaczkę.
- 28 Załóż narzędzie na podporę i wsuń do dna.
- 29 Włóż podporę do środka dzbanka, na wrzeciono.
- 30 Włóż składniki do dzbanka.
- 31 Nie napełniać ponad oznaczenie 1500ml. Nadmiar zawartości po uruchomieniu silnika może wypchnąć pokrywę.



32 Załóż pokrywę i obróć ją, aby ▼ na pokrywie znalazło się nad  na dzbanku, żeby zablokować.

33 Aby dodać składniki podczas pracy silnika:

- wyjmij popychacz z rurki i
- dobądź składnik przez rurkę
- załóż ponownie popychacz

Z TARCZĄ

34 Aby dopasować krajalnicę lub tarkę na tarczy:

- włóż ramkę w środek tarczy
- załóż krajalnicę/tarkę na tarczę
- zabezpiecz zatrzaskiem na krawędzi tarczy

35 Opuść tarczę na wrzeciono.

36 Załóż pokrywę i obróć ją, aby ▼ na pokrywie znalazło się nad  na dzbanku, żeby zablokować.

37 Wyjmij popychacz i dodaj składniki przez rurkę.

38 Włóż ponownie popychacz, i użyj go do delikatnego przepchnięcia składników przez rurkę.

39 Nie używaj palców ani sztućców do przepychania żywności w dół rurki - tylko popychacza.

40 Ostrze (a) w górnej części tarczy potną lub zetrą żywność w dzbanku.

41 Nie pozwól, aby dzbanek był pełny więcej niż w połowie - zatrzymaj go i opróżnij.

42 Aby zdjąć krajalnicę lub tarkę z tarczy, zwolnij zatrzask od strony tarczy i podnieś krajalnicę/tarkę.

KONSERWACJA I OBSŁUGA

43 Wyłączyć urządzenie (0) i wyciągnąć przewód z gniazdka sieciowego.

44 Użyć wilgotnej ściereczki do oczyszczenia obudowy silnika.

45 Myj części w ciepłej wodzie z mydłem, dobrze wypłucz, niech obciekną i osusz na powietrzu.

 Te części można myć w zmywarce.

46 Środki używane w zmywarkach mogą źle wpłynąć na wykończenie powierzchni urządzenia.

47 Szkody po wyjęciu ze zmywarki mogą być tylko kosmetyczne i nie powinny wpływać na działanie urządzenia.

OCHRONA ŚRODOWISKA

Zużyte urządzenie oddaj do odpowiedniego punktu składowania, gdyż znajdujące się w urządzeniu niebezpieczne składniki elektryczne i elektroniczne mogą być zagrożeniem dla środowiska. Nie wyrzucaj wraz z odpadami komunalnymi.

przepisy kulinarne

 = garść

 = ząbek(ki)

pesto z kolendry

2  liście kolendry

2  czosnek

60 g orzeszki pinii

125 ml oliwa z oliwek

60 g Parmezan, starty

Zmiksuj kolendrę, czosnek, orzeszki piniowe z połową oliwy do gładkości.

Przełóż do dużej miski.

Wymieszaj z parmezanem Dodaj oliwę do odpowiedniej konsystencji:

Na dip: gęsta.

Na topping: średnia.

Na sos do makaronu: rzadka.

przepisy są dostępne na naszej stronie internetowej:

zastosowanie blendera:

<http://www.russellhobbs.com/ifu/550931>

koktajle owocowe:

<http://www.russellhobbs.com/ifu/550941>

stosowanie robota:

<http://www.russellhobbs.com/ifu/551078>

Pročitajte upute, držite ih na sigurnom mjestu, prosljedite ih ako dajete uređaj. Uklonite cijelo pakiranje prije uporabe.

VAŽNE SIGURNOSNE MJERE

Poštujte osnovne sigurnosne mjere, uključujući slijedeće:

1 Ovaj uređaj mogu koristiti osobe smanjenih tjelesnih, osjetilnih ili mentalnih sposobnosti ili osobe koje ne raspolažu iskustvom i znanjem ako su pod nadzorom ili rade po uputama, te razumiju uključene opasnosti.

- Djeca ne smiju koristiti niti se igrati s uređajem.
- Držite uređaj i kabel van dosega djece.

 Da bi se izbjegla ozljeda, pazite kod rukovanja oštricama, pražnjenja vrča i čišćenja.

 Nemojte dodavati vruću tečnost (preko 40°C); usljed iznenadnog isparavanja može doći do njenog izbacivanja.

2 Pogrešna uporaba aparata može uzrokovati ozljedu.

3 Izvucite utikač iz utičnice prije sastavljanja, rastavljanja i čišćenja.

4 Nemojte ostavljati aparat bez nadzora dok je uključen u utičnicu.

5 Ako je kabel oštećen, radi izbjegavanja opasnosti, mora ga zamijeniti proizvođač, ovlaštenu servis ili osoba slične stručnosti.

 Nemojte uranjati motornu jedinicu u tekućinu.

6 Prije postavljanja vrča na motornu jedinicu, isključite uređaj (0).

7 Isključite uređaj (0) i, prije nego što skinete poklopac s vrča ili vrč s motorne jedinice, sačekajte dok se sječiva ne zaustave.

8 Ne stavljajte pomagala u vrč dok je uređaj ukopčan u utičnicu.

9 Nemojte koristiti dijelove ili dodatke drugih proizvođača.

10 Nemojte koristiti uređaj u bilo koje druge svrhe osim onih opisanih u ovim uputama.

11 Nemojte koristiti uređaj ako je oštećen ili neispravan.

isključivo za kućnu uporabu

UKLJUČENJE

1 Postavite motornu jedinicu na suhu, čvrstu, ravnu površinu u blizini utičnice.

2 Provjerite da je kontrola brzine postavljena na 0.

3 Stavite utikač u utičnicu.

REGULATOR KONTROLE BRZINE

4 Okrenite regulator kontrole brzine na željenu brzinu (1 = niska, 2 = visoka).

5 Okrenite regulator kontrole brzine natrag na 0, kako biste isključili motor.

6 Općenito, za velike količine, guste smjese i veliki omjer krutina prema tekućini znače dulje vrijeme i manje brzine.

7 Manje količine, rjeđe mješavine i visok omjer krutina prema tekućinama znači kraće vrijeme i veće brzine.



8 Nemojte dozvoliti da motor radi bez prekida više od 1 minuta, jer se može pregrijati. Poslije 1 minuta, isključite ga za najmanje 2 minuta, da bi se motor ohladio.

crteži	8 nosač	17 umetak za sječenje na kriške
0 isključeno	9 mikser	18 umetak za ribanje
1 niska	10 sjeckalica	19 ježičak
2 visoka	11 zaštitnik sječiva	20 zatvarač
3 regulator kontrole brzine	12 nastavak za kremu	21 čep
4 motorna jedinica	13 poklopac	22 pritisnite
5 osovina	14 cijev za umetanje sastojaka	 prikladno za pranje u perilici
6 vrč	15 potiskivač	
7 ručka	16 disk	



⊙ PULSIRANJE

- 9 Okrenite regulator kontrole brzine u smjeru suprotnom od kazaljke na satu prema simbolu ⊙ kako biste dobili kratki intenzivni rad pri visokoj brzini. U tom smjeru regulator je pod oprugom. Kad ga otpustite, vraća se na 0.

UPORABA BLENDERA

- 10 Poravnajte znak ▼ na dnu vrča sa simbolom  na motornoj jedinici.
- 11 Spustite vrč na motornu jedinicu, potom ga okrenite kako biste poravnali znak ▼ sa simbolom .
- 12 Da biste otvorili poklopac, pritisnite polugu.
- 13 Stavite sastojke u vrč.
- 14 Nemojte napuniti preko oznake 1500 ml. U protivnom, sadržaj bi mogao silom otvoriti poklopac kad pokrenete motor.
- 15 Zatvorite poklopac.
- 16 Poravnajte znakove na čepu s prorezima na otvoru, postavite čep i okrenite ga u smjeru kazaljke na satu kako biste ga blokirali.
- 17 Ako želite dodati sastojke dok blender radi, skinite čep, sipajte nove sastojke kroz otvor, potom ponovo postavite čep na mjesto.
- 18 Provjerite da zapremina dodanih sastojaka ne pređe oznaku 1500 ml.

UPORABA UREĐAJA ZA PRIPREMU HRANE

- 19 Isključite aparat (0) i izvucite kabel iz utičnice.
- 20 Postavite osovinu na vrh motorne jedinice.
- 21 Poravnajte znak ▼ na dnu vrča sa simbolom  na motornoj jedinici.
- 22 Spustite vrč na motornu jedinicu, potom ga okrenite kako biste poravnali znak ▼ sa simbolom .
- 23 Okrenite poklopac tako da dovedete oznaku ▼ na poklopcu preko simbola  na vrču i skinite poklopac.
- 24 Odaberite nastavak koji vam je potreban.

S NOSAČEM

- 25 Koristite sjeckalicu za usitnjavanje sastojaka.
- 26 Koristite mikser za miješanje sastojaka.
- 27 Koristite nastavak za kremu za zgušnjavanje krema, tučenje jaja i mućenje jaja i šećera.
- 28 Postavite nastavak na nosač i pritisnite ga do kraja kliznim pokretom.
- 29 Spustite nosač na centar vrča preko osovine.
- 30 Stavite sastojke u vrč.
- 31 Nemojte napuniti preko oznake 1500 ml. U protivnom, sadržaj bi mogao silom otvoriti poklopac kad pokrenete motor.
- 32 Postavite poklopac i okrenite ga tako da dovedete oznaku ▼ na poklopcu preko simbola  na vrču, kako biste ga blokirali.



- 33 Ukoliko želite dodati sastojke dok motor radi:
- izvadite potiskivač iz cijevi za umetanje sastojaka
 - dodajte sastojke kroz cijev za umetanje sastojaka
 - vratite nazad potiskivač



S DISKOM

- 34 Ukoliko želite postaviti umetak za sječenje na kriške ili umetak za ribanje:
- umetnite jezičak u centar diska
 - spustite umetak za sječenje na kriške/umetak za ribanje na disk
 - blokirajte zatvarač preko ivice diska
- 35 Spustite disk preko vrha osovine.
- 36 Postavite poklopac i okrenite ga tako da dovedete oznaku ▼ na poklopcu preko simbola  na vrču, kako biste ga blokirali.
- 37 Skinite potiskivač i ubacite sastojke kroz cijev za umetanje sastojaka.
- 38 Vratite potiskivač i koristite ga za lagano potiskivanje sastojaka niz cijev za umetanje sastojaka.
- 39 Nemojte potiskivati prstima ili priborom za jelo sastojke niz cijev za umetanje sastojaka. U tu svrhu koristite samo potiskivač.
- 40 Sječivo(a) na gornjoj strani diska sjeckat će ili ribati hranu u vrč.
- 41 Nemojte dozvoliti da se vrč napuni preko polovice. U tom slučaju zaustavite aparat i ispraznite vrč.
- 42 Za skidanje umetka za sječenje na kriške/ribanje s diska, skinite zatvarač s ivice diska i podignite umetak za sječenje na kriške/ribanje.

ČIŠĆENJE I ODRŽAVANJE

- 43 Isključite aparat (0) i izvucite kabel iz utičnice.
- 44 Obrišite vanjski dio motorne jedinice čistom vlažnom krpom.
- 45 Operite odvojive dijelove u toploj sapunici, dobro isperite, ostavite da se ocijede i osuše na zraku.



Te dijelove možete prati u perilici.

- 46 Ako perete u perilici, grubo okruženje u perilici može utjecati na premaze površine.
- 47 Oštećenje treba biti samo kozmetičko i ne treba utjecati na rad uređaja.



ZAŠTITA OKOLIŠA

Da bi se izbjegle štetne posljedice na okoliš i zdravlje zbog opasnih supstanci u električnim i elektronskim proizvodima, svi uređaji obilježeni ovim simbolom ne smiju se zbrinjavati kao nerazvrstani komunalni otpad, već se moraju prikupiti, ponovno koristiti ili reciklirati.

recepti

☞ = žlica (15 ml)

☞ = čajna žličica (5 ml)

☞ = režanj (režnjevi)

☞ = pregršt

umak od rajčice s komadićima

½ luk

½ crvena paprika

½ zelene paprike

1 ☞ češnjaka

¼ crvenog feferona (bez sjemenki)

1 ☞ peršina

400 g rajčice (iz limenke)

½ ☞ maslinovog ulja

4 ☞ pirea od rajčice

½ ☞ soli

Nasjeckajte na komadiće luk, crvenu papriku, zelenu papriku, češanj, feferon i peršin. Dodajte rajčicu, maslinovo ulje, pire od rajčice i sol. Miješajte 5 sekundi. Za 8 porcije.

recepti su dostupni na našoj web stranici:

uporaba blendera:

<http://www.russellhobbs.com/ifu/550931>

napitci „smoothie“

<http://www.russellhobbs.com/ifu/550941>



uporaba uređaja za pripremu hrane

<http://www.russellhobbs.com/ifu/551078>

Preberite navodila, jih shranite na varnem in jih predajte skupaj z napravo, če jo posredujete naprej. Pred uporabo odstranite vso embalažo.

POMEMBNA VAROVALA

Sledite osnovnim varnostnim ukrepom, vključno z:

- 1 To napravo smejo uporabljati osebe z zmanjšanimi fizičnimi, čutnimi ali duševnimi sposobnostmi ali s pomanjkljivimi izkušnjami in znanjem, če so pri tem pod nadzorom/dobijo navodila in razumejo s tem povezana tveganja.
 - Otroci ne smejo uporabljati ali se igrati z napravo.
 - Napravo in kabel varujte pred dosegom otrok.
-  Telesnim poškodbam se izognite tako, da pazite pri delu z noži, praznjenju vrča in čiščenju.
-  Ne dodajajte vroče tekočine (nad 40 °C), saj lahko brizgne zaradi nenadnega nastajanja pare.
- 2 Zloraba naprave lahko povzroči telesne poškodbe.
- 3 Pred sestavljanjem, razstavljanjem ali čiščenjem napravo odklopite.
- 4 Priklopljene naprave ne puščajte brez nadzora.
- 5 Če je kabel poškodovan, ga mora zamenjati proizvajalec, njegov servisni zastopnik ali kdo s podobnimi pooblastili, da se prepreči tveganje.
-  Enote motorja ne dajajte v tekočino.
- 6 Pred namestitvijo vrča na enoto motorja napravo izključite (0).
- 7 Napravo izključite (0) in počakajte, da se rezila ustavijo, preden odstranite pokrov z vrča ali preden vrč odstranite z enote motorja.
- 8 Ko je naprava vključena, v vrč ne dajajte kuhinjskih pripomočkov.
- 9 Ne uporabljajte nobene druge opreme ali priključka, razen priloženih.
- 10 Naprave ne uporabljajte za nič drugega kot za namene, ki so opisani v teh navodilih.
- 11 Naprave ne upravljajte, če je poškodovana ali če ne deluje pravilno.

samo za gospodinjsko uporabo

VKLOP

- 1 Enoto motorja postavite na trdno, ravno in vodoravno površino v bližino električne vtičnice.
- 2 Preverite, ali je nadzor hitrosti nastavljen na 0.
- 3 Vtič vstavite v električno vtičnico.

NASTAVITEV HITROSTI



- 4 Nastavitev hitrosti zavrtite na zeleno hitrost (1 = nizka, 2 = velika).
- 5 Motor izklopite tako, da nadzor hitrosti zavrtite nazaj na 0.
- 6 Splošno pravilo pravi, da velike količine, goste zmesi in veliki deleži trdnih snovi zahtevajo daljše trajanje ter nižje hitrosti.
- 7 Manjše količine, redke zmesi in veliki deleži tekočin zahtevajo krajše trajanje ter večje hitrosti.
- 8 Motorja ne pustite delovati neprekinjeno dlje kot 1 minuto, ker se lahko pregreje. Po 1 minuti ga ugasnite za najmanj 2 minute, da se ohladi.

risbe	8 podpora	17 rezalnik
0 izključeno	9 mešalnik	18 grobi strgalnik
1 nizka	10 sekljalnik	19 ježiček
2 velika	11 varovalo noža	20 zapah
3 nastavev hitrosti	12 stepalnik	21 pokrov
4 enota motorja	13 pokrov	22 pritisnite
5 nastavek	14 cev	 primerno za pomivanje v pomivalnem stroju
6 vrč	15 potiskalnik	
7 ročaj	16 kolut	



⊙ IMPULZ

9 Če nadzor hitrosti zavrtite v levo do znaka ⊙, se vključi kratek sunek z največjo hitrostjo. V tej smeri deluje na gumb povratna vzmet. Ko ga spustite, se vrne v položaj 0.

UPORABA MEŠALNIKA

- 10 Znak ▼ na dnu vrča poravnajte z znakom  na enoti motorja.
- 11 Vrč spustite na enoto motorja in ga obrnite, da znak ▼ poravnate z znakom .
- 12 Pritisnite ročico, da odprete pokrov.
- 13 V vrč dodajte sestavine.
- 14 Vrča ne napolnite preko oznake za 1500 ml. V nasprotnem primeru lahko ob zagonu motorja vsebina dvigne pokrov.
- 15 Zaprite pokrov.
- 16 Nastavke na pokrovu poravnajte z režami v luknji, namestite pokrov in ga zavrtite v desno, da ga zaklenete.
- 17 Če želite dodati sestavine, ko mešalnik deluje, odstranite zamašek, dodajte nove sestavine v luknjo in znova namestite zamašek.
- 18 Preverite, da dodatne sestavine količine v vrču ne povečajo čez oznako za 1500 ml.

UPORABA KUHINJSKEGA ROBOTA

- 19 Napravo izklopite (0) in odklopite.
- 20 Na vrh enote motorja namestite nastavek.
- 21 Znak ▼ na dnu vrča poravnajte z znakom  na enoti motorja.
- 22 Vrč spustite na enoto motorja in ga obrnite, da znak ▼ poravnate z znakom .
- 23 Pokrov obrnite, da poravnate znak ▼ na pokrovu z znakom  na vrču, nato pa ga dvignite.
- 24 Izberite želeni priključek.

S PODPORO

- 25 Sekljalnik uporabite za drobljenje sestavin.
- 26 Mešalnik uporabite za mešanje sestavin.
- 27 Stepalnik uporabite za stepanje smetane in jajc ter za stepanje zmesi jajc in sladkorja.
- 28 Priključek namestite na podporo in ga potisnite do dna.
- 29 Podporo spustite v središče vrča na nastavek.
- 30 V vrč dodajte sestavine.
- 31 Vrča ne napolnite preko oznake za 1500 ml. V nasprotnem primeru lahko ob zagonu motorja vsebina dvigne pokrov.
- 32 Pokrov znova namestite in ga zavrtite, da premaknete ▼ na pokrovu nad znakom  na vrču, da ga zaklenete.
- 33 Dodajanje sestavin, ko motor deluje:
 - a) potiskalnik vzemite iz cevi
 - b) sestavine dodajte skozi cev
 - c) znova vstavite potiskalnik



S KOLUTOM

- 34 Če želite na kolut namestiti orodje za sekljanje ali strganje:
- jeziček vstavite v sredino koluta
 - orodje za sekljanje/strganje spustite v kolut
 - zapah pritrdite na rob koluta
- 35 Kolut spustite na vrh nastavka.
- 36 Pokrov znova namestite in ga zavrtite, da premaknete ▼ na pokrovu nad znak  na vrču, da ga zaklenete.
- 37 Odstranite potiskalnik in spustite sestavine v cev.
- 38 Znova vstavite potiskalnik in z njim potisnite sestavine navzdol po cevi.
- 39 Za potiskanje hrane po cevi ne uporabljajte prstov ali jedilnega pribora, ampak samo potiskalnik.
- 40 Rezila na vrhu koluta bodo narezala ali nastrgala hrano v vrč.
- 41 Ne pustite, da bi se vrč napolnil bolj kot do polovice – takrat napravo ustavite in izpraznite vrč.
- 42 Če želite orodje za sekljanje ali strganje odstraniti s koluta, odmaknite zapah s strani koluta in orodje dvignite stran.

NEGA IN VZDRŽEVANJE

- 43 Napravo izklopite (0) in odklopite.
- 44 Zunanost enote motorja obrišite s čisto vlažno krpo.
- 45 Odstranljive dele operite v topli milnici, jih dobro izperite, odcedite in posušite na zraku.
-  Te dele lahko pomivate v pomivalnem stroju.
- 46 Izredno zahtevni pogoji v pomivalnem stroju lahko vplivajo na videz površin.
- 47 Morebitne poškodbe bodo vplivale samo na videz in ne na delovanje naprave.

ZAŠČITA OKOLJA

V izogib onesnaževanju okolja in ogrožanju zdravja zaradi nevarnih snovi v električnih ter elektronskih napravah, naprave s to oznako ni dovoljeno zavreči med nesortirane odpadke. Namesto tega jih je treba oddati na zbirno mesto, znova uporabiti ali reciklirati.

recepti

 = za dlan

 = stroki

koriandrov pesto

2  listi koriandra

2  česen

60 g pinjole

125 ml oljčno olje

60 g parmezan, nariban

Koriander, česen, pinjole in polovico olja obdelajte do gladke mase. Prelijte v veliko skledo.

Vmešajte parmezan. Dodajte olje, da uravnate gostoto: Za pomakanje: gosto. Za preliv: srednje.

Za omako za testenine: redko.

recepti so na voljo na našem spletnem mestu:

uporaba mešalnika:

<http://www.russellhobbs.com/ifu/550931>

sadni napitki:

<http://www.russellhobbs.com/ifu/550941>



uporaba kuhinjskega robota:

<http://www.russellhobbs.com/ifu/551078>

Διαβάστε τις οδηγίες, φυλάξτε τις σε ασφαλές μέρος και σε περίπτωση που δώσετε τη συσκευή σε άλλον χρήστη, δώστε μαζί και τις οδηγίες. Αφαιρέστε όλα τα υλικά συσκευασίας πριν από τη χρήση.

ΣΗΜΑΝΤΙΚΑ ΜΕΤΡΑ ΑΣΦΑΛΕΙΑΣ

Τηρείτε τα βασικά μέτρα ασφάλειας, συμπεριλαμβανομένων των παρακάτω:

- 1 Η συσκευή αυτή επιτρέπεται να χρησιμοποιείται από άτομα με μειωμένες σωματικές, αισθητηριακές ή διανοητικές ικανότητες ή από άτομα με ελλιπή πείρα και γνώσεις εφόσον επιβλέπονται ή τους δίνονται οδηγίες και κατανοούν τους εμπλεκόμενους κινδύνους.
 - Τα παιδιά δεν πρέπει να χρησιμοποιούν ούτε να παίζουν με τη συσκευή.
 - Η συσκευή και το καλώδιο να φυλάσσονται σε χώρο όπου δεν έχουν πρόσβαση παιδιά.
-  Προς αποφυγή τραυματισμού, προσέξτε όταν πιάνετε τις λεπίδες, όταν αδειάζετε την κανάτα και όταν καθαρίζετε.
-  Μην προσθέτετε θερμά υγρά (άνω των 40°C), καθώς μπορεί να πεταχτούν έξω λόγω απότομης δημιουργίας ατμού.
- 2 Σε περίπτωση κακής χρήσης της συσκευής μπορεί να προκληθεί τραυματισμός.
- 3 Βγάλτε το βύσμα της συσκευής από την πρίζα πριν από εργασίες συναρμολόγησης, αποσυναρμολόγησης ή καθαρισμού.
- 4 Μην αφήνετε τη συσκευή χωρίς επίβλεψη ενόσω είναι συνδεδεμένη στο ρεύμα.
- 5 Εάν το καλώδιο είναι φθαρμένο, πρέπει να αντικατασταθεί από τον κατασκευαστή, τον αντιπρόσωπό του ή κάποιο εξουσιοδοτημένο πρόσωπο προς αποφυγή κινδύνων.
-  Μην βάζετε την κεντρική μονάδα μέσα σε υγρά.
 - 6 Απενεργοποιήστε τη συσκευή (0) προτού τοποθετήσετε την κανάτα πάνω στην κεντρική μονάδα.
 - 7 Απενεργοποιήστε τη συσκευή (0) και περιμένετε έως ότου να σταματήσουν εντελώς οι λεπίδες προτού αφαιρέσετε το καπάκι από την κανάτα ή να αφαιρέσετε την κανάτα από την κεντρική μονάδα.
 - 8 Μην τοποθετείτε εργαλεία κουζίνας μέσα στην κανάτα ενώ η συσκευή είναι συνδεδεμένη στο ρεύμα.
 - 9 Μην χρησιμοποιείτε εξαρτήματα διαφορετικά από αυτά που παρέχονται από την εταιρεία μας.
 - 10 Μην χρησιμοποιείτε τη συσκευή για οποιονδήποτε σκοπό πέραν αυτού που περιγράφεται στις παρούσες οδηγίες.
 - 11 Μην χρησιμοποιείτε τη συσκευή εάν είναι φθαρμένη ή παρουσιάζει δυσλειτουργίες.

αποκλειστικά για οικιακή χρήση

σχέδια	8 έδρανο	17 εξάρτημα κοπής σε φέτες
0 απενεργοποίηση	9 εξάρτημα ανάμειξης	18 εξάρτημα χοντρού τριψίματος
1 χαμηλή.	10 κόπτης	19 εξοχή
2 υψηλή	11 προστατευτικό λεπίδας	20 ασφάλεια
3 χειριστήριο ταχύτητας	12 εξάρτημα χτυπήματος	21 πώμα
4 κεντρική μονάδα	13 καπάκι	22 πατήστε
5 άξονας	14 σωλήνας	 πλένεται σε πλυντήριο
6 κανάτα	15 πιεστήρας	πιάτων
7 χειρολαβή	16 δίσκος	

👁 ΕΝΕΡΓΟΠΟΙΗΣΗ

- 1 Τοποθετήστε την κεντρική μονάδα επάνω σε μια στεγνή, επίπεδη επιφάνεια, κοντά σε μια πρίζα ρεύματος.
- 2 Βεβαιωθείτε ότι το χειριστήριο ταχύτητας είναι στο 0.
- 3 Συνδέστε το φιλς στην πρίζα.



👁 ΧΕΙΡΙΣΤΗΡΙΟ ΤΑΧΥΤΗΤΑΣ

- 4 Γυρίστε το χειριστήριο ταχύτητας στην επιθυμητή ταχύτητα (1 = χαμηλή, 2 = υψηλή).
- 5 Γυρίστε το χειριστήριο ταχύτητας στο 0 για να απενεργοποιηθεί το μοτέρ.
- 6 Σε γενικές γραμμές, οι μεγάλες ποσότητες, τα παχύρρευστα μείγματα και η μεγάλη αναλογία στερεών προς υγρών τροφίμων υποδεικνύουν μεγαλύτερους χρόνους και χαμηλότερες ταχύτητες.
- 7 Οι μικρότερες ποσότητες, τα λεπτόρρευστα μείγματα και η ύπαρξη περισσότερων υγρών υποδεικνύουν μικρότερους χρόνους και υψηλότερες ταχύτητες.
- 8 Μην αφήνετε το μοτέρ να λειτουργεί συνεχόμενα για περισσότερο από 1 λεπτό, μπορεί να υπερθερμανθεί. Μετά από το 1 λεπτό, απενεργοποιήστε τη συσκευή και αφήστε τη για τουλάχιστον 2 λεπτά ώστε να κρυώσει.

🌀 PULSE (διακεκομμένη λειτουργία)

- 9 Εάν γυρίσετε το χειριστήριο ταχύτητας αριστερόστροφα στο 🌀, θα προκληθεί μια ριπή υψηλής ταχύτητας. Σε αυτήν την κατεύθυνση, το κομβίο διαθέτει ελατήριο. Εάν το αφήσετε, θα επιστρέψει στο 0.

🗑 ΧΡΗΣΗ ΤΟΥ ΜΠΛΕΝΤΕΡ

- 10 Ευθυγραμμίστε την ένδειξη ▼ στη βάση της κανάτας με την ένδειξη  στη κεντρική μονάδα.
- 11 Τοποθετήστε την κανάτα πάνω στην κεντρική μονάδα, έπειτα στρέψτε την κανάτα για να ευθυγραμμίσετε την ένδειξη ▼ με την ένδειξη .
- 12 Πατήστε τον μοχλό για να ανοίξετε το καπάκι.
- 13 Προσθέστε τα συστατικά μέσα στην κανάτα.
- 14 Μην υπερβείτε την ένδειξη των 1500 ml. Εάν συμβεί κάτι τέτοιο, τα περιεχόμενα ενδέχεται να σπρώξουν το καπάκι και αυτό να ανοίξει όταν ενεργοποιήσετε τη συσκευή.
- 15 Κλείστε το καπάκι.
- 16 Ευθυγραμμίστε τις εγκοπές που βρίσκονται στο πώμα με τις υποδοχές που βρίσκονται στην οπή, προσαρτήστε το πώμα και περιστρέψτε το δεξιόστροφα για να ασφαλίσει.
- 17 Για την προσθήκη συστατικών κατά τη λειτουργία του μπλέντερ, αφαιρέστε το πώμα, προσθέστε τα νέα συστατικά μέσω της οπής και κατόπιν τοποθετήστε εκ νέου το πώμα.
- 18 Φροντίστε τα συστατικά που προσθέσατε να μην κάνουν την ποσότητα στην κανάτα να υπερβεί την ένδειξη 1500 ml.

🗑 ΣΥΣΚΕΥΗ ΕΠΕΞΕΡΓΑΣΙΑΣ ΤΡΟΦΩΝ

- 19 Απενεργοποιήστε τη συσκευή (0) και αποσυνδέστε την από το ρεύμα.
- 20 Προσαρτήστε τον άξονα στο επάνω μέρος της κεντρικής μονάδας.
- 21 Ευθυγραμμίστε την ένδειξη ▼ στη βάση της κανάτας με την ένδειξη  στη κεντρική μονάδα.



- 22 Τοποθετήστε την κανάτα πάνω στην κεντρική μονάδα, έπειτα στρέψτε την κανάτα για να ευθυγραμμίσετε την ένδειξη ▼ με την ένδειξη □.
- 23 Στρέψτε το καπάκι για να φέρετε την ένδειξη ▼ στο καπάκι πάνω από την ένδειξη □ στην κανάτα, και ανασηκώστε το καπάκι για να το αφαιρέσετε.
- 24 Επιλέξτε το εξάρτημα που χρειάζεστε.

ΜΕ ΤΟ ΕΔΡΑΝΟ

- 25 Χρησιμοποιήστε τον κόπτη για κονιορτοποίηση συστατικών.
- 26 Χρησιμοποιήστε το εξάρτημα ανάμειξης για ανάμειξη συστατικών.
- 27 Χρησιμοποιήστε το εξάρτημα χτυπήματος για πήξιμο της κρέμας γάλακτος, χτύπημα αβγών και παρασκευή μαρέγκας.
- 28 Προσαρτήστε το εξάρτημα πάνω στο έδρανο και πιέστε το μέχρι κάτω.
- 29 Τοποθετήστε το έδρανο στο κέντρο της κανάτας, πάνω από τον άξονα.
- 30 Προσθέστε τα συστατικά μέσα στην κανάτα.
- 31 Μην υπερβείτε την ένδειξη των 1500 ml. Εάν συμβεί κάτι τέτοιο, τα περιεχόμενα ενδέχεται να σπρώξουν το καπάκι και αυτό να ανοίξει όταν ενεργοποιήσετε τη συσκευή.
- 32 Βάλτε το καπάκι στη θέση του, και στρέψτε το για να φέρετε την ένδειξη ▼ στο καπάκι πάνω από την ένδειξη □ στην κανάτα, για να το ασφαλίσετε στη θέση του.
- 33 Για την προσθήκη συστατικών κατά τη λειτουργία του μοτέρ:
- 1) ανασηκώστε τον πιεστήρα από τον σωλήνα
 - 2) προσθέστε τα συστατικά μέσα στον σωλήνα
 - 3) χαμηλώστε πάλι στη θέση του τον πιεστήρα

ΜΕ ΤΟΝ ΔΙΣΚΟ

- 34 Για να τοποθετήσετε το εξάρτημα κοπής σε φέτες ή το εξάρτημα χοντρού τριψίματος στον δίσκο:
- 1) Εισάγετε την εξοχή στο κέντρο του δίσκου
 - 2) κατεβάστε το εξάρτημα κοπής σε φέτες/εξάρτημα χοντρού τριψίματος μέσα στον δίσκο
 - 3) στερεώστε την ασφάλεια στην άκρη του δίσκου
- 35 Τοποθετήστε τον δίσκο πάνω από τον άξονα.
- 36 Βάλτε το καπάκι στη θέση του, και στρέψτε το για να φέρετε την ένδειξη ▼ στο καπάκι πάνω από την ένδειξη □ στην κανάτα, για να το ασφαλίσετε στη θέση του.
- 37 Αφαιρέστε τον πιεστήρα και προσθέστε τα συστατικά μέσα στον σωλήνα
- 38 Τοποθετήστε εκ νέου τον πιεστήρα και χρησιμοποιήστε τον για να σπρώξετε τα συστατικά μέσα στον σωλήνα.
- 39 Μη χρησιμοποιείτε τα δάχτυλά σας ή εργαλεία κουζίνας για να σπρώξετε τις τροφές μέσα στον σωλήνα - να χρησιμοποιείτε αποκλειστικά τον πιεστήρα.
- 40 Το σύστημα λεπίδων του εξαρτήματος που βρίσκεται πάνω στον δίσκο θα κόψει σε φέτες ή θα τρίψει τις τροφές που βρίσκονται μέσα στην κανάτα.
- 41 Μην αφήσετε την κανάτα να γεμίσει πάνω από το ήμισυ – διακόψτε τη λειτουργία της συσκευής και αδειάστε την προτού συνεχίσετε την επεξεργασία.
- 42 Για να αφαιρέσετε το εξάρτημα κοπής σε φέτες ή το εξάρτημα χοντρού τριψίματος από τον δίσκο, τραβήξτε την ασφάλεια από την πλευρά του δίσκου, και ανασηκώστε το εξάρτημα κοπής σε φέτες/εξάρτημα χοντρού τριψίματος για να το αφαιρέσετε.

ΦΡΟΝΤΙΔΑ ΚΑΙ ΣΥΝΤΗΡΗΣΗ

43 Απενεργοποιήστε τη συσκευή (0) και αποσυνδέστε την από το ρεύμα.

44 Καθαρίστε το εξωτερικό της κεντρικής μονάδας με ένα καθαρό βρεγμένο πανί.

45 Πλύνετε τα αφαιρούμενα μέρη με ζεστό νερό και σαπουνάδα, ξεπλύνετε καλά και αφήστε τα να στεγνώσουν μόνα τους.

 Μπορείτε, αν θέλετε, να πλύνετε αυτά τα εξαρτήματα στο πλυντήριο πιάτων.

46 Το ακραίο περιβάλλον μέσα στο πλυντήριο πιάτων μπορεί να επηρεάσει τα επιφανειακά φινιρίσματα.

47 Εάν προκληθεί φθορά στα εξαρτήματα από το πλυντήριο πιάτων, θα είναι στην εξωτερική τους εμφάνιση μόνο, δεν θα επηρεαστεί η λειτουργία της συσκευής.

ΠΡΟΣΤΑΣΙΑ ΤΟΥ ΠΕΡΙΒΑΛΛΟΝΤΟΣ

Προς αποφυγή περιβαλλοντικών προβλημάτων και προβλημάτων υγείας λόγω επικίνδυνων ουσιών από ηλεκτρικές και ηλεκτρονικές συσκευές, οι συσκευές με αυτό το σύμβολο δεν θα πρέπει να απορρίπτονται με τα λοιπά οικιακά απορρίμματα, αλλά να ανακτώνται, να επαναχρησιμοποιούνται ή να ανακυκλώνονται.

συνταγές

☞ = κουταλιά της σούπας (15 ml)

☞ = κουταλάκι του γλυκού (5 ml)

🍷 = σκελίδα (εξ)

γλυκόξινη σάλτσα

2 μικρό κομμάτι πιπερόριζα, ξεφλουδισμένη

2 ασκαλώνια

1 🍷 σκόρδο

2 ☞ ξύδι από λευκό κρασί

1 ☞ σάλτσα σόγιας

1 ☞ μουστάρδα

1 ☞ πολτός τομάτας

Χτυπήστε τα όλα στο μπλέντερ μέχρι να γίνουν μια ομοιομόρφη κρέμα. Σερβίρετε με κοτόπουλο, ψάρι, ή σαν ντιπ.

μπορείτε να βρείτε συνταγές στον ιστότοπό μας:

χρηση του μπλεντερ:

<http://www.russellhobbs.com/ifu/550931>

φρουτοποτά:

<http://www.russellhobbs.com/ifu/550941>



συσκευή επεξεργασίας τροφών:

<http://www.russellhobbs.com/ifu/551078>

A használati utasítást olvassa el és őrizze meg; és adja tovább a készülékkel együtt, ha azt továbbadja. Használat előtt teljes egészében távolítsa el a csomagolást.

FONTOS ÓVINTÉZKEDÉSEK

Kövesse az alábbi alapvető biztonsági óvintézkedéseket:

- 1 A készüléket csökkent fizikai, érzékelési vagy mentális képességekkel rendelkező személyek, illetve tapasztalattal vagy ismeretekkel nem rendelkező személyek is használhatják, amennyiben megfelelő útmutatást kapnak vagy felügyelet alatt állnak, és megértik a készülék használatából eredő veszélyeket.
 - A készüléket gyerekek nem használhatják, és nem játszhatnak azzal.
 - A készüléket és a vezetékeket gyermekek számára nem elérhető helyen kell tartani.
-  A sérülések elkerülése érdekében óvatosan járjon el a kések kezelése, a tartály kiürítése és a tisztítás során.
-  Ne töltsön be forró (40°C-nál melegebb) folyadékot, mert az a hirtelen párologástól kicsaphat.
- 2 A készülék helytelen használata sérülést okozhat.
- 3 Összeszerelés, szétszerelés és tisztítás előtt húzza ki a készüléket a konnektorból.
- 4 Ne hagyja a készüléket őrizetlenül, amíg be van dugva.
- 5 Ha a kábel megrongálódott, ki kell cseréltetni a gyártóval, egy szerviz munkatársával vagy egy hasonlóan szakképzett személlyel, hogy elkerülje a veszélyeket.
-  Ne rakja a motoros egységet folyadékba.
 - 6 A tartály motoros egységre helyezése előtt kapcsolja ki (0) a készüléket.
 - 7 A fedő tartályról történő eltávolítása előtt kapcsolja ki (0) a készüléket, és várja meg a kések leállását, vagy távolítsa el a tartályt a motoros egységről.
 - 8 Ne tegyen edényeket a tartályba, amíg a készülék be van dugva.
 - 9 Ne használjon más kiegészítőket és tartozékokat, mint amit hozzá adunk.
 - 10 A készüléket az utasításokban leírtakon kívül más célra ne használja.
 - 11 Ne működtesse a készüléket, ha az megrongálódott vagy hibásan működik.

csak háztartási használatra

BEKAPCSOLÁS

- 1 A motoros egységet száraz, szilárd, vízszintes felületre helyezze, közel a konnektorhoz.
- 2 Ellenőrizze, hogy a sebesség szabályozó 0-ra van állítva.
- 3 Tegye be a dugót a csatlakozó aljzatba.

A SEBESSÉGSZABÁLYOZÓK

- 4 Állítsa a sebességszabályozót a kívánt sebességre (1 = alacsony, 2 = magas).
- 5 A motor leállításához fordítsa vissza a sebességszabályozót 0-ra.



rajzok	8 tartó	17 szeletelő
0 ki	9 keverő	18 durva reszelő
1 alacsony	10 aprító	19 fül
2 magas	11 élvédő	20 retesz
3 sebességszabályozó	12 krémfelverő	21 fedél
4 motoros egység	13 fedél	22 nyomja meg
5 tengely	14 cső	 mosogatógépben mosható
6 tartály	15 nyomórúd	
7 fogantyú	16 lemez	

- 6 Általánosságban a nagy mennyiségekhez, sűrű keverékekhez és a nagy mennyiségű szilárd anyagból történő folyadékképzéshez hosszabb idő és alacsonyabb sebesség javasolt.
- 7 Kisebb mennyiségekhez, lazább keverékekhez és a kevesebb szilárdanyag tartalmú folyadékokhoz rövidebb idő és magasabb sebesség javasolt.
- 8 1 percnél tovább ne járassa a motort, mivel az túlmelegedhet. 1 perc üzemelés után a motor lehűlése érdekében kapcsolja ki minimum 2 percre.



Ⓢ IMPULZUS

- 9 A sebességszabályozó elfordítása az óramutató járásával ellentétes irányba a Ⓢ jelre egy rövid, nagy sebesség löketet ad. Ebben az irányban a gomb rugóval ellátott. Amikor elengedi, visszaáll a 0-ra.

A TURMIXGÉP HASZNÁLATA

- 10 A tartály alján lévő ▼ jelet igazítsa a motoros egységen lévő  jelhez.
- 11 Engedje rá a tartályt a motoros egységre, majd addig fogassa el a tartályt, amíg a ▼ jel a  jellel szemben nem lesz.
- 12 A sapka felnyitásához nyomja meg a kart.
- 13 Tegye a hozzávalókat a tartályba.
- 14 Ne töltse fel a tartályt az 1500 ml szint jelen túl – amennyiben ezt teszi, a motor beindításakor a tartály tartalma lelökheti a fedőt.
- 15 Zárja le a fedelet.
- 16 Állítsa egy vonalba a fedélen levő csapokat a lyukban levő nyílásokkal, tegye fel a fedelet, majd fordítsa el az óramutató járásával megegyező irányba a lezáráshoz.
- 17 A turmixgép működése közben történő hozzávaló adagoláshoz távolítsa el a mérőpoharat, a lyukon keresztül öntse be a hozzávalókat, majd helyezze vissza a mérőpoharat.
- 18 Ellenőrizze, hogy a beadagolt hozzávalók nem emelik-e a tartályban a tartalom szintjét az 1500 ml szintjel fölé.

A FELDOLGOZÓ EGYSÉG HASZNÁLATA

- 19 Kapcsolja ki a készüléket (0) és húzza ki a konnektorból.
- 20 Helyezze a tengelyt a motor egység tetejére.
- 21 A tartály alján lévő ▼ jelet igazítsa a motoros egységen lévő  jelhez.
- 22 Engedje rá a tartályt a motoros egységre, majd addig fogassa el a tartályt, amíg a ▼ jel a  jellel szemben nem lesz.
- 23 Fogassa el a tartályt, amíg a ▼ jel a  jellel szemben nem lesz és emelje le a tartályt a motoros egységről.
- 24 Válassza ki a szükséges tartozékot.

A TARTÓVAL

- 25 A hozzávalók összetörésére használja az aprítót.
- 26 A hozzávalók összekeverésére használja a keverő.
- 27 A krém sűrítésére, a tojások felverésére és a tojások és cukor habosra verésére használja a krémfelverőt.
- 28 Tegye a tartozékot a tartóra és csúsztassa be az aljába.



- 29 Engedje le a tartót a tartály közepére a tengely felett.
- 30 Tegye a hozzávalókat a tartályba.
- 31 Ne töltse fel a tartályt az 1500 ml szint jelen túl – amennyiben ezt teszi, a motor beindításakor a tartály tartalma leöklheti a fedőt.
- 32 Cserélje ki a sapkát és a rögzítéshez fogassa el addig, amíg a ▼ jel a sapkán a tartályon lévő  jellel szemben nem lesz.
- 33 A hozzávalók hozzáadása a motor működése közben:
- emelje ki a nyomórudat a csőből
 - adja hozzá a hozzávalókat a csövön keresztül
 - tegye vissza a rudat



A LEMEZZEL

- 34 A szeletelő, vagy durva reszelő felhelyezése a lemezre:
- illessze be a fület a lemez közepébe
 - engedje rá a szeletelőt, vagy durva reszelőt a lemezre
 - zárja le a reteszt a lemez pereme fölött
- 35 Engedje le a lemezt a tengely tetejére.
- 36 Cserélje ki a sapkát és a rögzítéshez fogassa el addig, amíg a ▼ jel a sapkán a tartályon lévő  jellel szemben nem lesz.
- 37 Vegye le a nyomórudat és dobja a hozzávalókat a csőbe.
- 38 Tegye vissza a nyomórudat és segítségével nyomja be a hozzávalókat finoman a csőbe.
- 39 Ne használja az ujját vagy az evőeszközöket az étel lenyomására a csőbe – csak a nyomórudat.
- 40 A lemez tetején levő kés(ek) felszeletelik és lereszelik az ételt a tartályba.
- 41 Csak kb. a feléig töltse meg a tartályt – itt álljon meg és ürítse ki.
- 42 A szeletelő, vagy durva reszelő eltávolításához húzza el a reteszt a lemez peremétől és emelje fel a szeletelőt/durva reszelőt.

ÁPOLÁS ÉS KARBANTARTÁS

- 43 Kapcsolja ki a készüléket (0) és húzza ki a konnektorból.
- 44 Tiszta, nedves ruhával törölje át a motoros egység külsejét.
- 45 Mossa le a kivehető alkatrészeket meleg, mosószeres vízben, öblítse le alaposan, csöpögtesse le, majd hagyja megszáradni.
-  Ezek az elemek mosogatógépben is moshatók.
- 46 A mosogatógépben uralkodó szélsőséges körülmények kárt tehetnek a felületi bevonatoknak.
- 47 A kopás csak a külső részt érinti, és nem befolyásolja a készülék működését.



KÖRNYEZETVÉDELEM

Hogy elkerülje az elektromos és elektronikus termékekben levő veszélyes anyagok által okozott környezeti és egészségügyi problémákat, az ilyen jellel jelölt készülékeket nem szabad a szét nem válogatott városi szemétbe tenni, hanem össze kell gyűjteni, újra fel kell dolgozni és újra kell hasznosítani.

receptek

 = maroknyi

 = gerezd

koriander pesztó

2  koriander levelek

2  fokhagyma

60 g fenyőmagok

125 ml olívaolaj

60 g reszelt parmezán

Mixelje össze a koriandert, a fokhagymát, fenyőmagvakat és az olaj felét, míg sima nem lesz.

Tegye át egy nagy tálba.

Keverje bele a parmezánt.

Adjon hozzá olajat, hogy a megfelelő állagú legyen:

Mártáshoz: sűrű.

Bevonathoz: közepes.

Tészta szószhoz: híg.

recepteket weboldalunkon talál:

a turmixgép használata:

<http://www.russellhobbs.com/ifu/550931>

turmix:

<http://www.russellhobbs.com/ifu/550941>

a feldolgozó egység használata:

<http://www.russellhobbs.com/ifu/551078>

Talimatları okuyun, güvenli bir yerde saklayın, cihazın el değiştirmesi halinde cihazla birlikte aktarın. Kullanmadan önce cihazın tüm ambalajını çıkarın.

ÖNEMLİ GÜVENLİK KURALLARI

Aşağıdakiler dahil, tüm temel güvenlik önlemlerini izleyin:

- 1 Fiziksel, duymusal veya zihinsel kapasiteli veya gerekli bilgi ve deneyimden yoksun kişiler bu cihazı sadece denetim/talimat altında ve içerdiği tehlikeleri kavradıklarında kullanabilirler.
 - Çocuklar cihazı kullanmamalı veya onunla oyun oynamamalıdır.
 - Cihazı ve kablosunu, çocukların erişemeyeceği yerlerde tutun.
- ⚠ Yaralanmaları önlemek için, bıçakları tutarken, sürahiye boşaltırken ve temizlik yaparken dikkatli olun.
- ⚠ Ani buhar çıkışı nedeniyle sıçrayabileceğinden, sıcak sıvı (40°C üzeri) eklemeyin.
- 2 Cihazın yanlış biçimde kullanılması, yaralanmalara yol açabilir.
- 3 Montaj, demontaj veya temizlik çalışmalarından önce, cihazın fişini prizden çekin.
- 4 Cihazı, elektrik prizine takılı durumdayken gözetimsiz bırakmayın.
- 5 Hasarlı elektrik kabloları, güvenlik açısından sadece üretici, üreticinin yetkili servisleri veya benzer niteliklere sahip kişiler tarafından değiştirilmelidir.
- ⚠ Motor ünitesini herhangi bir sıvıya daldırmayın.
 - 6 Sürahiye motor ünitesine yerleştirmeden önce, cihazı kapatın (0).
 - 7 Cihazı kapatın (0) ve kapağı sürahiden veya sürahiye motor ünitesinden çıkarmadan önce, bıçaklar tamamen durana dek bekleyin.
 - 8 Cihazın fişi prize takılı iken sürahinin içine herhangi bir mutfak aleti sokmayın.
 - 9 Size sağladığımız aksesuar ve ek parçalar dışındaki ürünleri kullanmayın.
 - 10 Cihazı, bu talimatlarda belirtilenler dışında bir amaçla kullanmayın.
 - 11 Hasarlı veya arızalı cihazları çalıştırmayın.

sadece ev içi kullanım

CIHAZI ÇALIŞTIRMA

- 1 Motor ünitesini kuru, sağlam, düz bir yüzeye, bir güç kaynağının yakınına yerleştirin.
- 2 Hız kontrolünün 0'a ayarlı olduğunu kontrol edin.
- 3 Fişi prize takın.

HIZ KUMANDASI



- 4 Hız kumandasını istediğiniz hıza çevirin (1 = düşük, 2 = yüksek).
- 5 Hız kontrolünün 0 konumunda ayarlı olduğunu kontrol edin.
- 6 Genellikle fazla miktarlar, koyu karışımlar ve katı madde oranı sıvı oranından daha fazla olan malzemeler, daha uzun süre ve daha düşük hız gerektirir.
- 7 Küçük miktarlar, yoğunluğu az karışımlar ve sıvı oranı katı madde oranından daha fazla olan malzemeler daha kısa süre ve daha yüksek hız gerektirir.
- 8 Motoru 1 dakikadan uzun süre çalıştırmayın, aksi takdirde aşırı ısınabilir. 1 dakika çalıştırdıktan sonra en az 2 dakika kapalı tutarak motorun soğumasını bekleyin.

çizimler	8 destek	17 dilimleme aparatı
0 kapalı	9 mikser	18 iri rende
1 düşük	10 doğrayıcı	19 çıkıntı
2 yüksek	11 bıçak muhafazası	20 mandal
3 hız kontrolü	12 krema aparatı	21 başlık
4 motor ünitesi	13 kapak	22 bastır
5 mil	14 kanal	 bulaşık makinesinde yıkanabilir
6 sürahi	15 itme aparatı	
7 sap	16 disk	



⊙ TURBO

9 Hız kontrolü saat yönünün aksine, ⊙ simgesine çevrildiğinde ani ve kısa süreli yüksek hız elde edilir. Düğme bu yönde yaylı olduğundan serbest bırakıldığında 0 konumuna geri döner.

BLENDER'İ KULLANMA

- Sürahinin tabanındaki ▼ işaretini, motor ünitesinin üzerindeki  işareti ile aynı hizaya getirin.
- Sürahiye motor ünitesinin üzerine yerleştirin, sonra ▼ ve  işaretlerini aynı hizaya getirmek için çevirin.
- Kapağı açmak için kola bastırın.
- Malzemeleri sürahiye yerleştirin.
- Sürahiye 1500 ml işaretinin üzerinde doldurmayın; aksi takdirde içindekiler, motoru çalıştırmaya başladığınızda kapağı açılmaya zorlayabilir.
- Kapağı kapatın.
- Başlık üzerindeki işaretleri delikteki yuvalarla aynı hizaya getirin, başlığı yerleştirin ve kilitlemek için saat yönünde döndürün.
- Blender çalışırken malzeme eklemek için, başlığı çıkarın, yeni malzemeleri delikten içeri dökün ve başlığı yeniden yerine yerleştirin.
- Eklenen malzemelerin, sürahide bulunan miktarı, 1500 ml işaretini geçecek şekilde zorlamamasına dikkat edin.

ROBOTU KULLANMA

- Cihazı kapatın (0) ve fişini prizden çekin.
- Mili motor ünitesinin üzerine takın.
- Sürahinin tabanındaki ▼ işaretini, motor ünitesinin üzerindeki  işareti ile aynı hizaya getirin.
- Sürahiye motor ünitesinin üzerine yerleştirin, sonra ▼ ve  işaretlerini aynı hizaya getirmek için çevirin.
- Kapağın üzerindeki ▼ işaretini, sürahinin üzerindeki  işaretiyle hizalamak için kapağı çevirin ve kaldırarak çıkarın.
- Gerek duyduğunuz aparatı seçin.

DESTEK İLE

- Malzemeleri ezerek toz veya sıvı haline getirmek için doğrayıcıyı kullanın.
- Malzemeleri birbirine karıştırmak için mikseri kullanın.
- Kremayı koyulaştırmak, yumurtaları çırpma ve şekerle kremayı birlikte çırparak krema kıvamına getirmek için krema aparatını kullanın.
- Aparatı desteğin üzerine takın ve tabana doğru kaydırın.
- Desteği sürahinin ortasına, milin üzerine yerleştirin.
- Malzemeleri sürahiye yerleştirin.
- Sürahiye 1500 ml işaretinin üzerinde doldurmayın; aksi takdirde içindekiler, motoru çalıştırmaya başladığınızda kapağı açılmaya zorlayabilir.
- Kapağı tekrar yerleştirin ve yerine kilitlemek üzere, kapağın üzerindeki ▼ işaretini, sürahinin üzerindeki  işaretiyle aynı hizaya getirmek için çevirin.



33 Malzemeleri, motor çalışırken eklemek için:

- itme aparatını kanaldan çıkarın
- kanal yoluyla malzemeleri ekleyin
- itme aparatını tekrar yerine yerleştirin



DİSK İLE

34 Dilimleme aparatını veya iri rendeyi diske takmak için:

- çıkıntıyı diskin ortasına takın
- dilimleme aparatını/iri rendeyi diske indirin
- diskin kenarının üzerindeki mandalı sıkıca kapatın

35 Diski milin üzerine yerleştirin.

36 Kapağı tekrar yerleştirin ve yerine kilitlemek üzere, kapağın üzerindeki ▼ işaretini, sürahinin üzerindeki □ işaretiyle aynı hizaya getirmek için çevirin.

37 İtme aparatını çıkarın ve malzemeleri kanaldan aşağı boşaltın.

38 İtme aparatını tekrar yerine yerleştirin ve malzemeleri kanaldan aşağı nazıkçe itmek için kullanın.

39 Yiyecekleri kanaldan aşağı itmek için parmaklarınızı veya çatal, bıçak, vb. aletleri kullanmayın; sadece itme aparatından yararlanın.

40 Diskin üzerindeki bıçak(lar) yiyecekleri doğrudan sürahiye dilimleyecek veya rendeleyecektir.

41 Sürahinin yaklaşık yarısından fazla dolmasına izin vermeyin; cihazı durdurun ve sürahiye boşaltın.

42 Dilimleme aparatını veya iri rendeyi diskten çıkarmak için, mandalı diskin yan kısmından dışa doğru gevşetin ve dilimleme aparatını/iri rendeyi yukarı kaldırarak çıkarın.

TEMİZLİK VE BAKIM

43 Cihazı kapatın (0) ve fişini prizden çekin.

44 Motor ünitesinin dış kısmını temiz, nemli bir bezle silin.

45 Çıkarılabilir parçaları ılık sabunlu suda yıkayın, iyice durulayın, süzdürün ve hava akımıyla kurutun.



Bu parçaları bulaşık makinesinde de yıkayabilirsiniz.

46 Bulaşık makinesinin içindeki sert koşullar, yüzey cilalarına zarar verebilir.

47 Dış görünüşlerinde hasar olabilir, ancak cihazın işletimi bundan etkilenmez.



ÇEVRE KORUMA

Elektrikli ve elektronik cihazlardaki tehlikeli maddelerin neden olduğu çevre ve sağlık sorunlarını önlemek amacıyla bu simge ile işaretlenen cihazlar, genel atık konteynerlerine değil, geri dönüşüm konteynerlerine bırakılmalıdır.

Bakanlıkça tespit ve ilan edilen kullanım ömrü 7 yıldır

Taşıma ve nakliye sırasında dikkat edilecek hususlar :

Ürünü düşürmeyiniz

Darbelere maruz kalmamasını sağlayınız

Cihazı nakliye sırasında orijinal ambalajında taşıyınız.

yemek tarifleri

 = bir avuç

 = sarımsak diři (diřleri)

kiřniřli pesto

2  kiřniř yaprakları

2  sarımsak

60 g çam fıstıęı

125 ml zeytinyaęı

60 g Parmesan, rendelenmiř

Kiřniři, sarımsaęı, çam fıstıęını ve yaęın yarısını pürüzsüz bir karıřım olana dek robottan geçirin. Büyük bir kaba aktarın. Parmesan peynirini ekleyin. Kıvamı ayarlamak için yaę ekleyin: Dip soslar için: koyu. Üst soslar için: orta. Makarna sosları için: sulu.

web sitemizde yemek tarifleri de verilmektedir:

blender'i kullanma:

<http://www.russellhobbs.com/ifu/550931>

smoothie'ler:

<http://www.russellhobbs.com/ifu/550941>

robotu kullanma:



<http://www.russellhobbs.com/ifu/551078>



Citiți instrucțiunile, păstrați-le într-un loc sigur; dacă dați aparatul altcuiva, nu uitați să dați și instrucțiunile. Îndepărtați toate ambalajele înainte de folosire.

PREVEDERI IMPORTANTE DE SIGURANȚĂ

Respectați măsurile de siguranță de bază, inclusiv:

- 1 Acest aparat poate fi folosit de către persoane cu capacități fizice, senzoriale sau mentale reduse sau lipsă de experiență și cunoștințe dacă sunt supravegheate/instruite și înțeleg pericolele la care se supun.
 - Copiii nu trebuie să folosească sau să se joace cu aparatul.
 - Nu lăsați aparatul și cablul la îndemâna copiilor.
-  Pentru a evita rănirea, fiți precauți atunci când manevrați lamele, goliți vasul și curățați aparatul.
-  Nu adăugați lichide fierbinți (peste 40°C), acestea s-ar putea să stropescă din cauza aburilor.
- 2 Utilizarea incorectă a aparatului poate produce leziuni.
- 3 Scoateți aparatul din priză înainte de asamblare, dezasamblare sau curățare.
- 4 Nu lăsați aparatul nesupravegheat atunci când este în funcțiune.
- 5 În cazul în care cablul este deteriorat, trebuie înlocuit de către fabricant, agentul de service sau orice altă persoană calificată, pentru a evita accidente.
-  Nu introduceți unitatea motorului în lichid.
- 6 Înainte de a monta vasul pe unitatea motorului, opriți (0) aparatul.
- 7 Înainte de a îndepărta capacul de pe vas sau de a îndepărta vasul de pe unitatea motorului, opriți aparatul (0) și așteptați până când lamele se opresc.
- 8 Nu puneți ustensile în vas atunci când aparatul este în priză.
- 9 Nu folosiți alte accesorii sau atașamente decât cele furnizate de noi.
- 10 Nu folosiți aparatul în niciun alt scop decât cel descris în aceste instrucțiuni.
- 11 Nu operați aparatul dacă este stricat sau nu funcționează corect.

exclusiv pentru uz casnic

PORNIRE

- 1 Așezați unitatea motorului pe o suprafață uscată, fermă, nivelată, lângă o priză.
- 2 Verificați dacă comanda de control al vitezei este setată pe 0.
- 3 Băgați întrerupătorul în priză.

CONTROLUL VITEZEI

- 4 Reglați comanda de control al vitezei la viteza pe care o doriți (1 = mică, 2 = mare).
- 5 Comutați comanda de control al vitezei înapoi 0 pentru a opri motorul.
- 6 În general, cantitățile mari, amestecurile dense și un procent mai mare de substanțe solide decât lichide sugerează un timp mai lung de preparare și o viteză mai mică.
- 7 Cantitățile mai mici, amestecurile mai puțin dense și mai multe lichide decât produse solide sugerează timp de preparare mai scurt și viteze mai mari.





schیٲe	7 mâner	16 disc
0 oprit	8 suport	17 feliator
1 mică	9 mixer	18 răzătoare mare
2 mare	10 tocător	19 capăt
3 comandă de control al vitezei	11 apărătoare lamă	20 încuietoare
4 unitate motor	12 separator	21 capac
5 ax	13 capac	22 apăsați
6 vas	14 tub	 se poate spăla în mașina de spălat vase
	15 mâner de apă sare	

8 Nu lăsați motorul să opereze mai mult de 1 minut; se va supraîncălzi. După 1 minut, opriți motorul cel puțin 2 minute, pentru a-i permite să se răcească.







 **IMPULS**

9 Dacă rotiți comanda de control al vitezei în sensul opus acelor de ceasornic la  aparatul va funcționa puțin la viteză mare. În acest sens, butonul este prevăzut cu arc. Dacă îl eliberați, va reveni la 0.



 **FOLOSIREA BLENDERULUI**

- 10 Aliniați simbolul  din partea de jos a vasului la simbolul  de pe unitatea motorului.
- 11 Coborâți vasul pe unitatea motorului, apoi rotiți vasul pentru a alinia simbolul  la simbolul .
- 12 Apăsați mânerul pentru a deschide capacul.
- 13 Puneți ingredientele în vas.
- 14 Nu depășiți limita de 1500ml marcată. Dacă o faceți, conținutul poate forța deschiderea capacului atunci când porniți motorul.
- 15 Închideți capacul.
- 16 Aliniați vârfulurile de pe capac cu orificiile din gaură, montați capacul și rotiți-l în sensul acelor de ceasornic pentru a-l bloca.
- 17 Pentru a adăuga ingrediente în timp ce blenderul este în funcțiune, îndepărtați capacul, turnați noile ingrediente prin gaură, apoi puneți capacul la loc.
- 18 Asigurați-vă că ingredientele adăugate nu duc la depășirea limitei de 1500ml marcată pe vas.

 **FOLOSIREA ROBOTULUI DE BUCĂTĂRIE**

- 19 Opriți aparatul (0) și scoateți-l din priză.
- 20 Montați axul pe partea de sus a unității motorului.
- 21 Aliniați simbolul  din partea de jos a vasului la simbolul  de pe unitatea motorului.
- 22 Coborâți vasul pe unitatea motorului, apoi rotiți vasul pentru a alinia simbolul  la simbolul .
- 23 Rotiți capacul pentru a aduce simbolul  de pe capac peste simbolul  de pe vas, apoi ridicați capacul.
- 24 Alegeți accesoriul de care aveți nevoie.

 **CU SUPT**

- 25 Folosiți tocătorul pentru a pulveriza ingredientele.
- 26 Folosiți mixerul pentru a amesteca ingredientele.
- 27 Folosiți telul pentru a face frișcă, a bate ouă și a bate ouă cu zahăr.
- 28 Montați accesoriul pe suport, apoi glisați-l pe partea inferioară.
- 29 Coborâți suportul pe centrul vasului, peste ax.
- 30 Puneți ingredientele în vas.
- 31 Nu depășiți limita de 1500ml marcată. Dacă o faceți, conținutul poate forța deschiderea capacului atunci când porniți motorul.
- 32 Puneți capacul la loc și rotiți-l pentru a aduce simbolul  de pe capac peste simbolul  de pe vas, pentru a-l bloca.



33 Pentru a adăuga ingrediente în timp ce motorul este în stare de funcțiune:

- scoateți mânerul de apăsare din tub.
- adăugați ingredientele prin tub
- puneți la loc mânerul de apăsare



CU DISC

34 Pentru a monta feliatorul sau răzătoarea mare pe disc:

- introduceți capătul în centrul discului
- coborâți feliatorul/răzătoarea mare în disc
- fixați încuietoarea pe marginea discului

35 Coborâți discul prin partea de sus a axului.

36 Puneți capacul la loc și rotiți-l pentru a aduce simbolul ▼ de pe capac peste simbolul □ de pe vas, pentru a-l bloca.

37 Scoateți mânerul de apăsare și introduceți ingredientele în tub.

38 Puneți la loc mânerul de apăsare și folosiți-l pentru a împinge ingredientele pe tub în jos.

39 Nu folosiți degetele sau tacâmuri pentru a împinge alimentele – folosiți doar mânerul de apăsare.

40 Lama(ele) din partea de sus a discului vor felia sau rade alimentele în vas.

41 Nu permiteți umplerea vasului peste jumătate – opriți-vă și goliți-l.

42 Pentru a scoate feliatorul sau răzătoarea mare de pe disc, scoateți încuietoarea de pe marginea discului și ridicați feliatorul/răzătoarea mare.

👁️ ÎNGRIJIRE ȘI ÎNTREȚINERE

43 Opriți aparatul (0) și scoateți-l din priză.

44 Ștergeți exteriorul unității motorului cu o cârpă umedă curată.

45 Spălați părțile mobile cu apă caldă cu detergent, clătiți bine, scurgeți și lăsați la uscat.



Puteți spăla aceste componente în mașina de spălat vase.

46 Mediul extrem din interiorul mașinii de spălat vase poate afecta suprafețele.

47 Va fi afectat doar aspectul acestora, nu va fi afectată funcționarea aparatului.



PROTEJAREA MEDIULUI

Pentru a evita probleme de mediu și sănătate cauzate substanțele periculoase din aparatele electrice și electronice, aparatele marcate cu acest simbol nu trebuie aruncate direct la gunoi, ci trebuie recuperate, refolosite sau reciclate.

rețete

= un pumn

= cățel/căței

pesto de coriandru

2 frunze de coriandru

2 usturoi

60 g semințe de pin

125 ml ulei de măsline

60 g Parmezan, ras

Procesați coriandrul, usturoiul, semințele de pin și jumătate din cantitatea de ulei până când se înmoaie. Transferați amestecul într-un castron mare. Adăugați parmezanul și amestecați.

Adăugați ulei pentru a ajusta consistența. Pentru sos: consistent. Pentru garnitură: mediu. Pentru sos de paste: subțire.



rețete disponibile pe site-ul nostru web
folosirea blenderului:
<http://www.russellhobbs.com/ifu/550931>
smoothies:
<http://www.russellhobbs.com/ifu/550941>
folosirea robotului de bucătărie:
<http://www.russellhobbs.com/ifu/551078>



Прочетете инструкциите, запазете ги и ги предавайте, ако предавате и уреда. Отстранете всички опаковки преди употреба.

ВАЖНИ ПРЕДПАЗНИ МЕРКИ

Следвайте основните мерки за безопасност, включително:

- 1 Този уред може да се ползва от хора с ограничени физически, сетивни или умствени възможности, или без опит и познания, ако са под надзора/инструктирани и осъзнават опасностите.
 - Децата не трябва да използват или да играят с уреда.
 - Дръжте уреда и кабела далеч от достъпа на деца.
 -  За да избегнете нараняване, внимавайте при работа с остриетата, изпразване на каната и почистване.
 -  Не добавяйте гореща течност (над 40°C), тъй като това може да доведе до внезапно изпускане на пара.
- 2 Неправилната употреба на уреда може да доведе до нараняване.
- 3 Изключете уреда от контакта преди сглобяване, разглобяване или почистване.
- 4 Не оставяйте уреда без наблюдение, докато е включен в контакта.
- 5 Ако кабелът е повреден, той трябва да се замени от производителя, негов представител за сервизно обслужване или друго квалифицирано за тази цел лице, за да се избегне **всякакъв риск**.
-  Не поставяйте задвижващия блок в течност.
 - 6 Изключете (0), преди да поставите каната върху задвижващия блок.
 - 7 Изключете (0) и изчакайте, докато спрат остриетата, преди да свалите капака от каната, или да свалите каната от задвижващия блок.
 - 8 Не поставяйте прибори в каната, когато уредът е включен в мрежата.
 - 9 Не използвайте аксесоари или приставки, различни от тези, предоставени от нас.
 - 10 Не използвайте уреда за други цели, освен тези, описани в настоящите инструкции.
 - 11 Не използвайте уреда, ако е повреден или не работи изрядно.

само за домашна употреба

ВКЛЮЧВАНЕ

- 1 Разположете задвижващия блок на суха, твърда, равна повърхност, близо до захранващ контакт.
- 2 Проверете дали контролът на скоростта е установен на 0.
- 3 Включете щепсела в захранващия контакт.

илюстрации	9 миксер	17 приставка за нарязване на шайби
0 изкл.	10 приставка за надробяване	18 приставка за едро настъргване
1 ниска	11 предпазител на ножчета	19 разделител
2 висока	12 приставка за разбиване на сметана	20 ключ
3 бутон за контрол на скоростта	13 капак	21 запушалка
4 задвижващ блок	14 тръба	22 натиснете
5 шпиндел	15 избутвач	 пригоден за миене в съдомиялна машина
6 кана	16 диск	
7 дръжка		
8 опора		





КОНТРОЛ НА СКОРОСТТА

- 4 Завъртете контрола на скоростта до желаната скорост (1 = ниска, 2 = висока).
- 5 Завъртете пак контрола на скоростта до 0, за да изключите мотора.
- 6 По принцип, големите количества, гъстите смеси и голямото съотношение на твърди частици предполагат по-дълга настройка на времето и по-ниски скорости.
- 7 По-малките количества, по-редките смеси и повечето течности, отколкото твърди частици, предполагат по-кратки настройки на времето и по-високи скорости.
- 8 Не оставяйте мотора да работи повече от 1 минута, тъй като може да прегрее. След 1 минута го изключете за най-малко 2 минути, за да може да се охлади.







ИМПУЛСЕН РЕЖИМ

- 9 Ако завъртите контрола на скоростта обратно на часовниковата стрелка до , ще получите внезапна висока мощност за кратко време при висока скорост. В тази посока копчето е с пружина. Когато го освободите, то ще се върне на 0.

ИЗПОЛЗВАНЕ НА БЛЕНДЕРА

- 10 Приведете в съответствие  върху дъното на каната с  върху задвижващият блок.
- 11 Поставете каната върху задвижващия блок, след това завъртете каната, така че да приведете в съответствие  с .
- 12 Натиснете лоста, за да отворите капака.
- 13 Поставете съставките в каната.
- 14 Не пълнете каната над маркировката за 1500 мл. Ако го направите, съдържанието може да изблъска капака, когато стартирате двигателя
- 15 Затворете капака.
- 16 Центрирайте издатините по запушалката с прорезите в отвора, поставете запушалката и я завъртете по часовниковата стрелка, за да я фиксирате.
- 17 За да добавите съставки, докато блендерът работи, свалете запушалката, изсипете новите съставки през отвора, и поставете отново запушалката.
- 18 Проверете дали добавените съставки не изтласкват обема в каната над маркировката за 1500 мл.

ИЗПОЛЗВАНЕ НА РОБОТА

- 19 Изключете уреда (0) и го изключете от контакта.
- 20 Поставете шпиндела върху задвижващия блок.
- 21 Приведете в съответствие  върху дъното на каната с  върху задвижващият блок.
- 22 Поставете каната върху задвижващия блок, след това завъртете каната, така че да приведете в съответствие  с .
- 23 Завъртете капака, така че  върху капака да застане над  върху каната и повдигнете капака.
- 24 Изберете необходимата приставка.



С ОПОРАТА

- 25 Използвайте приставката за надробяване за фино смилане на съставките.
- 26 Използвайте миксера, за да смесите съставките.
- 27 Използвайте накрайника за разбиване на сметана, за да сгъстите сметана, да разбиеите яйца и да разбиеите смес от яйца и захар.
- 28 Поставете приставката върху опората и я плъзнете до дъното.
- 29 Поставете долу опората в центъра на каната върху шпиндела.
- 30 Поставете съставките в каната.
- 31 Не пълнете каната над маркировката за 1500 мл. Ако го направите, съдържанието може да изблъска капака, когато стартирате двигателя
- 32 Поставете отново капака и го завъртете, така че ▼ върху капака да застане над  върху каната, за да го заключите.
- 33 За добавяне на съставки при работещ мотор:
 - 1) повдигнете избутвача от тръбата
 - 2) добавете съставките през тръбата
 - 3) върнете на място избутвача

С ДИСКА

- 34 За да поставите приставката за рязане на шайби или приставката за едро настъргване върху диска:
 - 1) вкарайте разделителя в центъра на диска.
 - 2) поставете приставката за рязане на шайби/приставката за едро настъргване върху диска
 - 3) завъртете ключа над края на диска
- 35 Поставете диска върху шпиндела и го вкарайте до долу.
- 36 Поставете отново капака и го завъртете, така че ▼ върху капака да застане над  върху каната, за да го заключите.
- 37 Извадете избутвача и пуснете съставките в тръбата.
- 38 Поставете пак избутвача и го използвайте, за да натискате леко съставките в тръбата.
- 39 Не избутвайте храната в тръбата с пръсти или с прибори, а само с избутвача.
- 40 Режецът (резците) върху диска ще нареже на шайби или ще настърже храната в каната.
- 41 Не оставяйте каната да се напълни повече от половината – спрете и я изпразнете.
- 42 За да премахнете приставката за рязане на шайби/приставката за едро настъргване, освободете ключа от страната на диска и повдигнете приставката за рязане на шайби/приставката за едро настъргване

ГРИЖИ И ПОДДРЪЖКА

- 43 Изключете уреда (0) и го изключете от контакта.
- 44 Избършете външната част на задвижващия блок с чиста влажна кърпа.
- 45 Мийте свалящите се части с топла сапунена вода, изплаквайте ги добре, отцеждайте и ги оставете да изсъхнат.

 Можете да измиете тези части в съдомиялни машина.

- 46 Екстремната среда в миялната машина може да повреди повърхностните покрития на повърхностите.
- 47 Могат да се получат само козметични наранявания, които няма да повлияят върху работата на уреда.

ОПАЗВАНЕ НА ОКОЛНАТА СРЕДА

- 1) За да се избегнат екологични и здравни проблеми поради наличие на опасни субстанции в електрическите и електронни стоки, уредите, обозначени с този символ, не трябва да се изхвърлят заедно с несортирани общински отпадъци, а следва да се върнат обратно, да се използват отново или рециклират.

рецепти

 = шепа

 = скилидка(и)

песто с кориандър

2  листа от кориандър

2  чесън

60 g борови ядки

125 ml зехтин

60 g Пармезан, настърган

Разбийте кориандъра, чесъна, боровите ядки и половината от зехтина до получаване на гладка смес. Прехвърлете в голяма купа. Добавете, като разбърквате, пармезана. Добавете зехтин според желаната гъстота: За топене: гъсто. За заливка: средно гъсто. За сос за паста: рядко.

рецепти има на нашата веб страница:

използване на блендера:

<http://www.russellhobbs.com/ifu/550931>

смутита:

<http://www.russellhobbs.com/ifu/550941>

използване на робота:

<http://www.russellhobbs.com/ifu/551078>

بالمسند

- 25 استخدم المفرمة لطحن المكونات.
- 26 استخدم الخلاط لخلط المكونات معا.
- 27 استخدم المقنطرة لتغليظ القشدة وضرب البيض وخفق البيض والسكر معا.
- 28 قم بتركيب الملحق فوق المسند وحركه لأسفل.
- 29 قم بتنزيل المسند في مركز الإبريق على عمود الدوران.
- 30 ضع المكونات في الإبريق.
- 31 لا تملأ بعد علامة 1500ml (1500 مللي لتر). وإذا قمت بذلك، قد تفتح المحتويات الغطاء عند بدء تشغيل الموتور.

- 32 استبدل الغطاء وأدره لجعل ▼ على الغطاء فوق L على الإبريق ليستقر في مكانه.
- 33 لإضافة المكونات أثناء تشغيل الموتور:
 - 1 ارفع الدافعة للخروج من الأنبوب
 - 2 أضف المكونات عن طريق أنبوب
 - 3 استبدل الدافعة

بالقرص

- 34 لتثبيت القاطعة أو المبرشة على القرص:
 - 1 أدخل اللسان في مركز القرص
 - 2 قم بتنزيل القاطعة/المبرشة في القرص
 - 3 قم بتثبيت المزلاج على حافة القرص
- 35 قم بتنزيل القرص فوق عمود الدوران .
- 36 استبدل الغطاء وأدره لجعل ▼ على الغطاء فوق L على الإبريق ليستقر في مكانه.
- 37 أخرج الدافعة وأسقط المكونات في الأنبوب.
- 38 استبدل الدافعة واستخدمها لدفع المكونات برفق إلى الأنبوب.
- 39 لا تستخدم الأصابع أو أدوات المائدة لدفع الطعام إلى الأنبوب – استخدم الدافعة فقط.
- 40 سوف تقوم الشفرات الموجودة فوق القرص بتقطيع أو بشر الطعام في الإبريق.
- 41 لا تدع الإبريق يمتلئ أكثر من نحو نصفه بالكامل – توقف وقم بتفريغها.
- 42 لإخراج القاطعة أو المبرشة من القرص، حرر المزلاج من جانب القرص وارفع القاطعة/المبرشة.

العناية والصيانة

- 43 قم بإيقاف الجهاز ثم افصله.
- 44 امسح السطح الخارجي لوحدة الموتور بقطعة قماش مبللة نظيفة.
- 45 اغسل الأجزاء القابلة للنقل في ماء صابوني دافئ واشطف وجفف.
- 46  ويمكنك غسل هذه الأجزاء في غسالة صحون.
- 46 وإذا كنت تستخدم غسالة صحون، فسوف تؤثر البيئة القاسية داخل غسالة الصحون على التشطيبات السطحية.
- 47 يجب أن يكون التلف ظاهري فقط ولا يؤثر على عمل الجهاز.

رمز سلة المهملات على العجلة

لتجنب المشاكل البيئية والصحية بسبب المواد الخطرة في المعدات الكهربائية والإلكترونية، يجب عدم التخلص من الأجهزة المميزة بهذا الرمز مع نفايات البلدية غير المصنفة ولكن استعادتها أو إعادة استخدامها أو إعادة تدويرها.

تشغيل

- 1 ضع وحدة الموتور على سطح جاف وثابت ومستو.
- 2 تأكد من ضبط أدوات التحكم في السرعة على 0.
- 3 اربط الجهاز بالتيار الكهربائي.

أداة التحكم في السرعة

- 4 أدر أداة التحكم في السرعة للسرعة التي تريدها (1 = منخفض، 2 = عالي).
- 5 أدر أداة التحكم في السرعة إلى 0 لإيقاف الموتور.
- 6 بشكل عام وللكميات الكبيرة والخليط المكثف والمستوى العالي من المواد الصلبة مقارنة مع المواد السائلة، ينصح استخدام أوقات طويلة وسرعة بطيئة.
- 7 للكميات القليلة والخلطات الخفيفة التي تحتوي على سائل أكثر من المواد الصلبة، ينصح باستخدام أوقات قصيرة وسرعة عالية.
- 8 لا تستخدم الجهاز بشكل مستمر لأكثر من دقيقة. وبعد الاستخدام لمدة دقيقة، دعه يستريح لمدة دقيقتين قبل المواصلة.





نبض

- 9 سوف يعطيك تدوير أداة التحكم في السرعة عكس اتجاه عقارب الساعة إلى  دفعة قصيرة على سرعة عالية. وفي هذا الاتجاه، يتم تحميل المقبض بزنبك. وسوف يعود إلى 0 عندما تتركه.

استخدام الخلاط

- 10 قم بمحاذاة  على الجزء السفلي من الإبريق مع  على وحدة الموتور.
- 11 قم بتنزيل الإبريق على وحدة الموتور ثم أدر الإبريق لمحاذاة  مع .
- 12 اضغط الذراع لفتح الغطاء.
- 13 ضع المكونات في الوعاء.
- 14 لا تملأ بعد علامة 1500ml (1500 مللي). وإذا قمت بذلك، قد تفتح المحتويات الغطاء عند بدء تشغيل الموتور.
- 15 اغلق الغطاء.
- 16 قم بمحاذاة الأجزاء البارزة على الغطاء مع الفتحات الموجودة في الفتحة وتركيب الغطاء وإدارته في اتجاه عقارب الساعة لقفله.
- 17 لإضافة مكونات أثناء عمل الخلاط، قم بإخراج الغطاء وصب المكونات الجديدة من خلال النقب ثم استبدل الغطاء.
- 18 تأكد من أن المكونات المضافة لا تدفع الحجم في الإبريق بعد علامة 1500ml.

استخدام المعالج

- 19 قم بإيقاف الجهاز ثم افصله.
- 20 قم بتركيب عمود الدوران فوق وحدة الموتور.
- 21 قم بمحاذاة  على الجزء السفلي من الإبريق مع  على وحدة الموتور.
- 22 قم بتنزيل الإبريق على وحدة الموتور ثم أدر الإبريق لمحاذاة  مع .
- 23 أدر الغطاء لجعل  على الغطاء فوق U على الإبريق وارفع الغطاء.
- 24 اختر الملحق الذي تحتاجه.

الرسومات	8 المسند	17 القاطعة
0 اطفاء	9 الخلاط	18 المباشرة
1 منخفض	10 المفرمة	19 اللسان
2 مرتفع	11 واقى الشفرة	20 مزلاج
3 أداة التحكم في السرعة	12 المقشدة	21 غطاء
4 وحدة الموتور	13 الغطاء	22 ضغط
5 عمود الدوران	14 أنبوب	 خزانة غسالة الصحون
6 الإبريق	15 الدافعة	
7 المقبض	16 القرص	

اقرأ التعليمات واحفظها في مكان آمن. في حالة اهداء الجهاز لشخص آخر ارفق معه التعليمات. يجب ازالة جميع الأغلفة قبل الاستعمال.

⊠ إجراءات أمان ضرورية

يجب اتخاذ اجراءات الأمان الأساسية التالية:

1 يمكن استخدام هذا الجهاز بواسطة الأشخاص ذوي القدرات الجسمانية أو الحسية أو العقلية المنخفضة أو عديمي الخبرة والمعرفة إذا تم الإشراف عليهم/تعليمهم ويفهمون المخاطر المعنية.

• يجب ألا يستخدم الأطفال الجهاز أو يعينوا به.

• اجعل الجهاز والكبل بعيدا عن متناول الأطفال.

⚠ لتجنب الإصابة، تعامل بحرص مع الشفرات وأثناء تفريغ الإبريق والتنظيف.

⚠ لا تقم بإضافة سائل ساخن (أكثر من 40 درجة مئوية) فقد يتم طرده بسبب التبخير المفاجئ.

2 يمكن أن يسبب إساءة استخدام الجهاز إصابات.

3 افصل الجهاز قبل تجميعه أو تفكيكه أو تنظيفه.

4 لا تترك الجهاز مهملا خلال اتصاله بالتيار.

5 إذا كان السلك متضررا فاطلب استبداله في الشركة المصنعة في مكتبها للبيع أو عن طريق مهنيّ محترف، لمنع أي حادث ممكن.

⊠ لا تضع وحدة الموتور في سائل.

6 قم بإيقاف التشغيل (0) قبل تركيب الإبريق في وحدة الموتور.

7 قم بإيقاف التشغيل (0) وانتظر إلى أن تتوقف الشفرات قبل إخراج الغطاء من الإبريق أو إخراج الإبريق من وحدة الموتور.

8 لا تضع أي شيء آخر (ملعقة أو سكين، الخ) في الإبريق أثناء توصيل الخلاط.

9 لا تستخدم أي أداة غير التي تكون مع الجهاز.

10 لا تستخدم الجهاز لأغراض غير مقررّة في التعليمات.

11 لا تستخدم الجهاز إذا كان تالفا أو لا يعمل بصورة صحيحة.

للاستعمال المنزلي فقط