

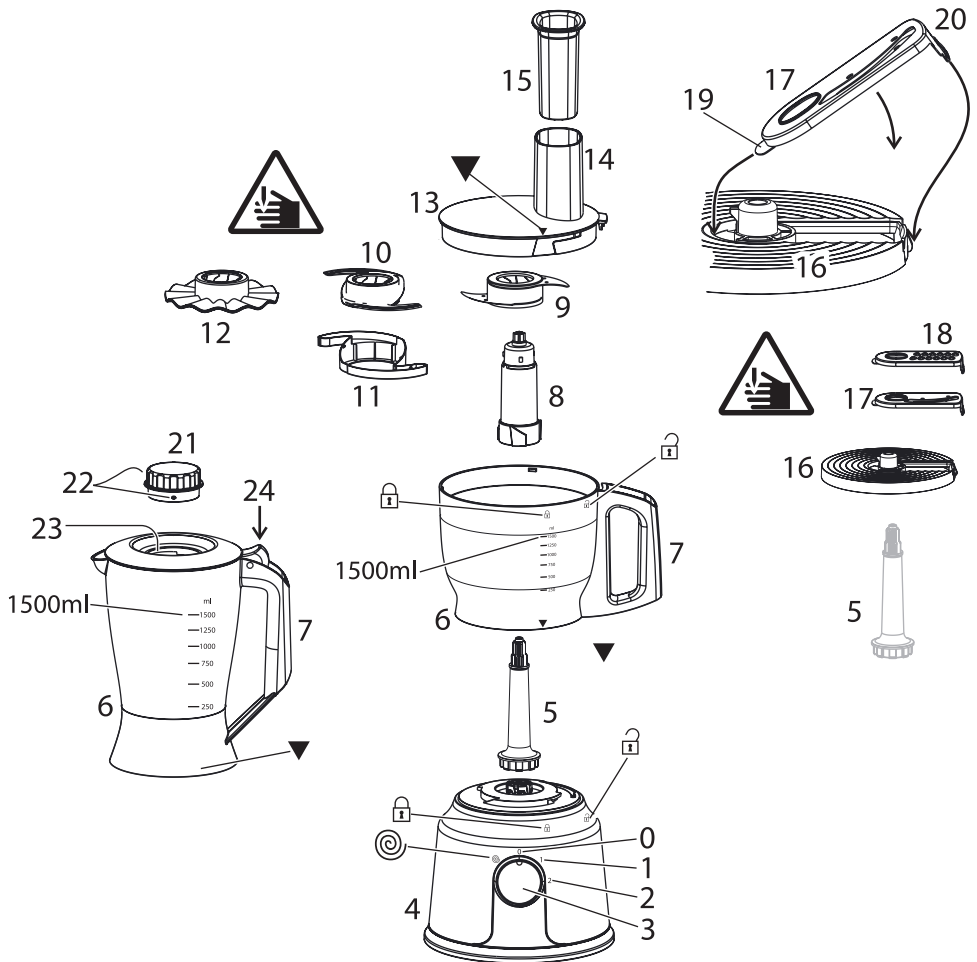

# Russell Hobbs



instructions	2	pokyny (Čeština)	50
Bedienungsanleitung	6	pokyny (Slovenčina)	54
mode d'emploi	10	instrukcija	58
instructies	14	upute	62
istruzioni per l'uso	18	navodila	66
instrucciones	22	οδηγίες	70
instruções	26	utasítások	74
brugsanvisning	30	talimatlar	78
bruksanvisning (Svenska)	34	instruċijoni	82
bruksanvisning (Norsk)	38	инструкции (Български)	86
käyttöohjeet	42	تعليمات للاستخدام	92
инструкции (Русский)	46		



Read the instructions, keep them safe, pass them on if you pass the appliance on.  
Remove all packaging before use.

## IMPORTANT SAFEGUARDS

Follow basic safety precautions, including:

- 1 This appliance must only be used by or under the supervision of a responsible adult. Use and store the appliance out of reach of children.
- 2 Don't put the appliance in liquid, don't use it in a bathroom, near water, or outdoors.
- 3 Unplug the appliance before fitting or removing attachments.
- 4 Switch off (0) before fitting the jug to the motor unit.
- 5 Switch off (0), and wait till the blades come to a stop before removing the lid from the jug, or removing the jug from the motor unit.
- 6 Keep your hands away from the blades – they're sharp
- 7 Don't fill with anything hotter than you can comfortably handle (i.e. liquid temperature below 40°C).
- 8 Don't put utensils into the jug while the appliance is plugged in.
- 9 Don't leave the appliance unattended while plugged in.



<b>diagrams</b>	7 handle	16 disc
0 off	8 support	17 slicer
1 low	9 mixer	18 grater
2 high	10 chopper	19 tab
3 speed control	11 blade guard	20 latch
4 motor unit	12 creamer	21 cap
⊙ pulse	13 lid	22 hole
5 spindle	14 tube	23 pips
6 jug	15 pusher	24 press

- 10 Don't let the jug overflow. If liquid gets under the motor unit, it may be sucked into the motor, damaging it.
- 11 Don't use accessories or attachments other than those we supply.
- 12 Don't use the appliance for any purpose other than those described in these instructions.
- 13 Don't operate the appliance if it's damaged or malfunctions.
- 14 If the cable is damaged, it must be replaced by the manufacturer, its service agent, or someone similarly qualified, in order to avoid hazard.

### household use only

#### SWITCH ON

- 1 Sit the motor unit on a dry, firm, level surface, near a power socket.
- 2 Check that the speed control is set to 0.
- 3 Put the plug into the power socket.



#### SPEED CONTROL

- 4 Turn the speed control to the speed you want (1 = low, 2 = high).
- 5 Turn the speed control back to 0 to turn the motor off.
- 6 Generally, large quantities, thick mixes, and a high ratio of solids to liquids suggest longer timings and slower speeds.
- 7 Smaller quantities, thinner mixes, and more liquids than solids suggest shorter timings and higher speeds.
- 8 Don't run the motor for more than 1 minute, or it may overheat. After 1 minute, switch off for at least 2 minutes, to let the motor cool.

#### PULSE

- 9 Turning the speed control anti-clockwise to ⊙ will give you a short burst at high speed. In this direction, the knob is spring-loaded. When you let go, it'll return to 0.

#### USING THE BLENDER



- 10 Align the ▼ on the bottom of the jug with the  on the motor unit.
- 11 Lower the jug on to the motor unit, then turn the jug to align the ▼ with the .
- 12 Press the lever to open the lid.
- 13 Put the ingredients into the jug.
- 14 Don't fill past the 1500ml mark. If you do, the contents may force the lid off when you start the motor.
- 15 Close the lid.
- 16 Align the pips on the cap with the slots in the hole, fit the cap, and turn it clockwise to lock it.
- 17 To add ingredients while the blender is working, remove the cap, pour the new ingredients through the hole, then replace the cap.
- 18 Check that the added ingredients don't push the volume in the jug past the 1500ml mark.



---

## USING THE PROCESSOR

---

- 19 Switch the appliance off (0) and unplug it.
  - 20 Fit the spindle to the top of the motor unit.
  - 21 Align the ▼ on the bottom of the jug with the  on the motor unit.
  - 22 Lower the jug on to the motor unit, then turn the jug to align the ▼ with the .
  - 23 Turn the lid to bring the ▼ on the lid over the  on the jug, and lift the lid off.
  - 24 Choose the attachment you need.
- 



---

## WITH THE SUPPORT

---

- 25 Use the chopper for pulverizing ingredients.
  - 26 Use the mixer to mix ingredients together.
  - 27 Use the creamer to thicken cream, to beat eggs, and to cream eggs and sugar together.
  - 28 Fit the attachment over the support, and slide it to the bottom.
  - 29 Lower the support into the centre of the jug, over the spindle.
  - 30 Put the ingredients into the jug.
  - 31 Don't fill past the 1500ml mark. If you do, the contents may force the lid off when you start the motor.
  - 32 Replace the lid, and turn it to bring the ▼ on the lid over the  on the jug, to lock it in place.
  - 33 To add ingredients while the motor is running:
    - a) lift the pusher out of the tube
    - b) add the ingredients via the tube
    - c) replace the pusher
- 



---

## WITH THE DISC

---

- 34 To fit the slicer or grater to the disc:
    - a) insert the tab into the centre of the disc
    - b) lower the slicer/grater into the disc
    - c) secure the latch over the edge of the disc
  - 35 Lower the disc over the top of the spindle.
  - 36 Replace the lid, and turn it to bring the ▼ on the lid over the  on the jug, to lock it in place.
  - 37 Remove the pusher, and drop the ingredients down the tube.
  - 38 Replace the pusher, and use it to push the ingredients gently down the tube.
  - 39 Don't use fingers or cutlery to push food down the tube – only the pusher.
  - 40 The blade(s) on top of the disc will slice or grate the food into the jug.
  - 41 Don't let the jug get more than about half full – stop and empty it.
  - 42 To remove the slicer or grater from the disc, ease the latch away from the side of the disc, and lift the slicer/grater off.
- 



---

## CARE AND MAINTENANCE

---

- 43 Switch the appliance off (0) and unplug it.
  - 44 Wipe the outside of the motor unit with a clean damp cloth.
  - 45 Wash the removable parts in warm soapy water, rinse well, drain, and air dry.
  - 46 Take great care with the blades – don't handle them directly, use a nylon washing-up brush.
  - 47 Don't put any part of the appliance in a dishwasher.
- 



---

## ENVIRONMENTAL PROTECTION

---

To avoid environmental and health problems due to hazardous substances in electrical and electronic goods, appliances marked with this symbol mustn't be disposed of with unsorted municipal waste, but recovered, reused, or recycled.



## recipes

 = handful

 = clove(s)

### coriander pesto

2  coriander leaves

2  garlic

60 g pine nuts

125 ml olive oil

60 g Parmesan, grated

Process the coriander, garlic, pine nuts and half the oil till smooth. Transfer to a large bowl.

Stir in the Parmesan. Add oil to adjust the consistency: For a dip: thick. For a topping: medium.

For pasta sauce: thin.

recipes are available on our website:

using the blender:

<http://www.russellhobbs.com/ifu/550931>

smoothies:

<http://www.russellhobbs.com/ifu/550941>

using the processor:

<http://www.russellhobbs.com/ifu/551078>



Lesen Sie die Anleitung, bewahren Sie sie auf und falls Sie das Gerät an Dritte abgeben, geben Sie auch die Anleitung mit.

Entfernen Sie die Verpackung vollständig, bevor Sie das Gerät einschalten.



## WICHTIGE SICHERHEITSHINWEISE

Beachten Sie bitte folgende grundlegende Vorsichtsmaßnahmen:

- 1 Dieses Gerät ist nur von einem oder unter der Aufsicht eines verantwortungsvollen Erwachsenen zu benutzen. Das Gerät darf nur außer Reichweite von Kindern benutzt bzw. aufbewahrt werden.
- 2 Das Gerät keinesfalls in Flüssigkeit tauchen, im Badezimmer, in der Nähe von Wasser oder im Freien benutzen. 
- 3 Ziehen Sie den Netzstecker, bevor Sie ein Zubehörteil anbringen oder abnehmen möchten.
- 4 Schalten Sie das Gerät aus (0) bevor Sie den Mixbehälter auf der Motoreinheit aufsetzen.
- 5 Schalten Sie das Gerät aus (0), und warten Sie bis die Messer sich nicht mehr bewegen bevor Sie den Deckel vom Mixbehälter, oder den Mixbehälter von der Motoreinheit nehmen. 
- 6 Die Hände nicht mit dem Messer in Berührung kommen lassen – das Messer ist scharf.
- 7 Der Inhalt, mit dem Sie das Gerät befüllen, darf nur so heiß sein, dass Sie stets sicher damit umgehen können (d.h. die Temperatur von Flüssigkeiten sollte unter 40°C liegen).
- 8 Setzen Sie keine Zubehörteile in den Behälter ein, solange das Gerät am Netz angeschlossen ist.
- 9 Das Gerät nicht unbeaufsichtigt liegen lassen, wenn sich der Stecker in der Steckdose befindet.
- 10 Den Mixbehälter nicht überlaufen lassen. Gelangt Flüssigkeit unter die Motoreinheit, kann es passieren, dass die Flüssigkeit in den Motor gesogen und dieser dadurch beschädigt wird.
- 11 Bitte keine Zubehörteile oder Aufsätze verwenden, die nicht von uns geliefert wurden.
- 12 Benutzen Sie das Gerät ausschließlich zu den in diesen Anweisungen beschriebenen Zwecken.
- 13 Gerät keinesfalls benutzen, wenn es beschädigt ist oder Fehlfunktion zeigt.
- 14 Weist das Kabel Beschädigungen auf, muss es vom Hersteller, einer Wartungsvertretung des Herstellers oder einer qualifizierten Fachkraft ersetzt werden, um eine mögliche Gefährdung auszuschließen.

### nur für den Gebrauch im Haushalt geeignet



#### EINSCHALTEN

- 1 Die Motoreinheit auf eine trockene, feste, ebene Fläche stellen, die sich in der Nähe einer Steckdose befindet.
- 2 Achten Sie darauf, dass der Geschwindigkeitsregler auf Stufe 0 gestellt ist.
- 3 Gerätenetzstecker in die Steckdose stecken.



#### GESCHWINDIGKEITSREGLER

- 4 Drehen Sie den Geschwindigkeitsregler, um die gewünschte Geschwindigkeit einzustellen (1 = niedrig, 2 = hoch).
- 5 Drehen Sie den Geschwindigkeitsregler zurück auf 0 um den Motor auszuschalten.
- 6 Im Allgemeinen benötigen größere Mengen oder dickflüssigere Mischungen mit einem größeren Anteil an festen Bestandteilen längere Zubereitungszeiten bei geringerer Rührgeschwindigkeit.
- 7 Für kleinere Mengen oder dünnflüssigere Mischungen mit einem geringeren Anteil an festen Bestandteilen werden kürzere Zubereitungszeiten bei höheren Rührgeschwindigkeiten empfohlen.



<b>Zeichnungen</b>	7 Griff	16 Trägerscheibe
0 aus	8 Einsatz	17 Schneidmesser
1 niedrig	9 Mixer	18 Reibe, grob
2 hoch	10 Universalzerkleinerer	19 Lasche
3 Geschwindigkeitsregler	11 Messerschutz	20 Riegel
4 Motoreinheit	12 Quirl	21 Kappe
⊙ Puls-Betrieb	13 Deckel	22 Öffnung
5 Achse	14 Einfüllschacht	23 Noppen
6 Mixbehälter	15 Einfüllhilfe	24 drücken

8 Den Motor nicht länger als 1 Minute lang laufen lassen – er könnte sonst heißlaufen. Nach 1 Minute den Motor mindestens 2 Minuten lang ausschalten, damit der Motor sich abkühlen kann.



## ⊙ PULS-BETRIEB

9 Wenn Sie den Geschwindigkeitsregler gegen den Uhrzeigersinn auf ⊙ drehen, wird dies einen kurzen Schub bei hoher Geschwindigkeit veranlassen. Wenn Sie den Drehknopf in diese Richtung drehen wird er von alleine auf 0 zurückfedern.

## VERWENDUNG DES MIXERS

- 10 Stellen Sie das ▼ Symbol am unteren Ende des Mixbehälters so ein, dass es genau über dem  Symbol auf der Motoreinheit steht.
- 11 Setzen Sie den Mixbehälter auf die Motoreinheit, drehen Sie diesen dann, bis das ▼ Symbol über dem  Symbol steht.
- 12 Drücken Sie auf den Hebel, um den Deckel zu öffnen.
- 13 Geben Sie die Zutaten in den Mixbehälter.
- 14 Füllen Sie nicht über die 1500ml Markierung hinaus. Falls doch, könnten die Zutaten den Deckel hoch drücken, wenn Sie die Motoreinheit starten.
- 15 Den Deckel schließen.
- 16 Achten Sie darauf, dass die Noppen der Kappe genau in die Kerben der Öffnung passen, setzen Sie Kappe ein und drehen Sie diese im Uhrzeigersinn, bis sie einrastet.
- 17 Um Zutaten beizugeben, während der Mixer in Betrieb ist, entfernen Sie die Kappe, geben Sie die neuen Zutaten durch die Öffnung in den Behälter und setzen Sie anschließend die Kappe wieder ein.
- 18 Vergewissern Sie sich, dass die Zutaten das Volumen von 1500ml nicht überschreiten.

## VERWENDUNG DES ZERKLEINERERS

- 19 Schalten Sie das Gerät aus (0) und ziehen Sie den Netzstecker.
- 20 Stecken Sie die Achse auf den oberen Teil der Motoreinheit.
- 21 Stellen Sie das ▼ Symbol am unteren Ende des Mixbehälters so ein, dass es genau über dem  Symbol auf der Motoreinheit steht.
- 22 Setzen Sie den Mixbehälter auf die Motoreinheit, drehen Sie diesen dann, bis das ▼ Symbol über dem  Symbol steht.
- 23 Drehen Sie den Deckel, bis das ▼ Symbol auf dem Deckel über dem  Symbol auf dem Mixbehälter steht, und nehmen Sie dann den Deckel ab.
- 24 Zubehörteil je nach Bedarf auswählen.

## MIT DEM AUFSATZ

- 25 Den Universalzerkleinerer können Sie verwenden, um Zutaten zu zerkleinern.
- 26 Den Mixer können Sie verwenden, um Zutaten miteinander zu vermengen.
- 27 Verwenden Sie den Quirl, um Sahne und Eier zu schlagen sowie Eier und Zucker zu vermischen.

- 28 Stecken Sie das Zubehöerteil auf den Aufsatz und schieben Sie es bis nach unten.
- 29 Stecken Sie den Aufsatz in die Mitte des Mixbehälters auf die Achse.
- 30 Geben Sie die Zutaten in den Behälter.
- 31 Füllen Sie nicht über die 1500ml Markierung hinaus. Falls doch, könnten die Zutaten den Deckel hoch drücken, wenn Sie die Motoreinheit starten.
- 32 Setzen Sie den Deckel wieder auf und drehen Sie ihn, bis das ▼ Symbol auf dem Deckel über dem ⏸ Symbol auf dem Mixbehälter steht, und er einrastet.
- 33 Wenn Sie Zutaten hinzugeben wollen, solange das Gerät eingeschaltet ist:
  - a) Ziehen Sie die Einfüllhilfe aus dem Einfüllschacht.
  - b) Füllen Sie die Zutaten über den Einfüllschacht ein.
  - c) Ersetzen Sie die Einfüllhilfe.



## MIT DER TRÄGERSCHEIBE

---

- 34 Um das Schneidmesser oder die Reibe auf die Trägerscheibe einzusetzen:
  - a) schieben Sie die Lasche in die Mitte der Trägerscheibe hinein
  - b) setzen Sie das Schneidmesser/ die Reibe auf die Trägerscheibe
  - c) drücken Sie den Riegel über den Rand der Trägerscheibe, damit das Ganze befestigt wird
- 35 Stecken Sie die Scheibe auf den oberen Teil der Achse.
- 36 Setzen Sie den Deckel wieder auf und drehen Sie ihn, bis das ▼ Symbol auf dem Deckel über dem ⏸ Symbol auf dem Mixbehälter steht, und er einrastet.
- 37 Entfernen Sie die Einfüllhilfe und geben Sie die Zutaten über den Einfüllschacht in den Behälter.
- 38 Setzen Sie die Einfüllhilfe wieder ein und verwenden Sie diese dafür, die Zutaten vorsichtig über den Einfüllschacht in den Behälter einzuführen.
- 39 Benutzen Sie nicht Ihre Finger oder Besteck, um Nahrungsmittel durch den Einfüllschacht einzuführen – nur die Einfüllhilfe verwenden.
- 40 Das oder die Messer auf der Scheibe zerschneiden oder raspeln/ reiben die Zutaten im Mixbehälter.
- 41 Der Behälter sollte nicht mehr als halb voll sein – unterbrechen Sie kurz und entleeren Sie ihn.
- 42 Um das Schneidmesser oder die Reibe von der Trägerscheibe zu entfernen, heben Sie den Riegel von der Trägerscheibe ab und nehmen Sie das Schneidmesser/ die Reibe ab.



## REINIGUNG UND PFLEGE

---

- 43 Schalten Sie das Gerät aus (0) und ziehen Sie den Netzstecker.
- 44 Die Außenseite der Motoreinheit mit einem sauberen feuchten Tuch abwischen.
- 45 Die abnehmbaren Teile mit warmem Seifenwasser säubern, gut abspülen, Wasser abtropfen und an der Luft trocknen lassen.
- 46 Achten Sie besonders auf die Klingen – berühren Sie diese nie direkt, benutzen Sie zur Reinigung eine Nylonbürste.
- 47 Das Grundgerät und seine Einzelteile dürfen nicht in einer Spülmaschine gereinigt werden.



## UMWELTSCHUTZ

---

Auf Grund der in elektrischen und elektronischen Geräten verwendeten umwelt- und gesundheitsschädigenden Stoffe dürfen Geräte, die mit diesem Symbol gekennzeichnet sind, nicht über den normalen Hausmüll entsorgt werden, sondern müssen wiederaufbereitet, wiederverwertet oder recycelt werden.







## Rezepte

 = Hand voll

 = Zehe/Zehen

### **Pesto aus Koriander**

2  Korianderblätter

2  Knoblauchzehen

60 g Pinienkerne

125 ml Olivenöl

60 g geriebener Parmesan

Verrühren Sie Koriander, Knoblauch, Pinienkerne und die Hälfte des Öls zu einer cremigen Masse.

Geben Sie dann die Mischung in eine größere Schüssel. Vermischen Sie sie mit dem Parmesan.

Fügen Sie Öl hinzu, um die Konsistenz anzupassen: Als Dip: dick Als Belag: medium. Als

Pastasauce: dünn.

**Rezepte finden Sie auf unserer Website:**

**Verwendung des Mixers:**

<http://www.russellhobbs.com/ifu/550931>

**Smoothies:**

<http://www.russellhobbs.com/ifu/550941>

**Verwendung des Zerkleinerers:**

<http://www.russellhobbs.com/ifu/551078>

Lisez les instructions, conservez-les et transférez-les si vous transférez l'appareil.  
Retirez tous les emballages avant utilisation.

## PRÉCAUTIONS IMPORTANTES

Suivez les précautions essentielles de sécurité, à savoir:

- 1 Cet appareil doit être utilisé uniquement par ou sous la supervision d'un adulte responsable. Utilisez et rangez l'appareil hors de portée des enfants.
- 2 N'immergez pas l'appareil dans un liquide, ne l'utilisez pas dans une salle de bains, à proximité d'une source d'eau ou à l'extérieur.
- 3 Débranchez l'appareil avant d'adapter ou de retirer les accessoires.
- 4 Eteignez (0) avant de mettre le bol en place sur le bloc moteur.
- 5 Eteignez (0) et attendez jusqu'à ce que les lames s'arrêtent avant d'enlever le couvercle du bol ou avant d'enlever le bol du bloc moteur.
- 6 Tenez vos mains à l'écart des lames – elles sont tranchantes
- 7 Ne remplissez pas avec quelque chose de trop chaud qui n'est plus agréable au toucher pour vous (par ex. températures des liquides inférieures à 40°C).
- 8 Ne placez aucun ustensile dans le bol lorsque l'appareil est branché.
- 9 Ne laissez pas l'appareil sans surveillance lorsqu'il est branché.
- 10 Veillez à ce que le bol ne déborde pas. Tout liquide qui se met sous le bloc moteur pourrait être absorbé par le moteur et risquerait de l'endommager.
- 11 N'adaptez pas d'accessoires autres que ceux fournis.
- 12 N'utilisez pas l'appareil à d'autres fins que celles décrites dans ce mode d'emploi.
- 13 N'utilisez pas l'appareil s'il est endommagé ou ne fonctionne pas correctement.
- 14 Si le câble est abîmé, vous devez le faire remplacer par le fabricant, un de ses techniciens agréés ou une personne également qualifiée, pour éviter tout danger.



### pour un usage domestique uniquement

## MISE EN MARCHÉ

- 1 Placez le bloc moteur sur une surface sèche, solide et à niveau, près d'une prise de courant.
- 2 Assurez-vous que le contrôle de vitesse est réglé sur 0.
- 3 Mettez la fiche dans la prise de courant.

## CONTRÔLE DE VITESSE

- 4 Réglez le contrôle de vitesse sur la vitesse souhaitée (1 = faible, 2 = élevée).
- 5 Retournez la commande de vitesse vers la position 0 pour arrêter le moteur.
- 6 En général, de grandes quantités, des mélanges épais et un plus grand nombre d'aliments solides que de liquides sous-entendent des temps de mixage plus longs et des vitesses plus réduites.
- 7 De petites quantités, des mélanges plus fins et plus d'aliments liquides que de solides sous-entendent des temps de mixage plus courts et des vitesses plus élevées.
- 8 Ne faites pas fonctionner l'appareil plus d'une minute d'affilée afin d'éviter qu'il surchauffe. Après une minute, laissez reposer l'appareil pendant au moins 2 minutes pour que le moteur se refroidisse.

## IMPULSION

- 9 En tournant le régulateur de vitesse dans le sens contraire des aiguilles d'une montre vers la position , vous obtiendrez une courte puissance accrue. Le régulateur sera mis en charge par ressort dans cette direction, il retournera à la position 0 une fois que vous l'aurez lâché.

<b>schémas</b>	7 poignée	16 disque
0 arrêt	8 support	17 trancheur
1 faible	9 mixeur	18 râpe grossière
2 élevée	10 hachoir	19 onglet
3 contrôle de vitesse	11 protection de lame	20 taquet
4 bloc moteur	12 batteur	21 bouchon
⊙ impulsion	13 couvercle	22 trou
5 tige	14 tube	23 ergots
6 bol	15 élément pousseur	24 appuyez

## UTILISATION DU BLENDER

- 10 Alignez la flèche ▼ sur la base du bol avec le symbole ⊠ sur le bloc moteur.
- 11 Abaissez le bol sur le bloc moteur, puis faites pivoter le bol pour aligner la flèche ▼ sur le symbole ⊠.
- 12 Appuyez sur le levier pour ouvrir le couvercle.
- 13 Mettez les ingrédients dans le bol.
- 14 Ne remplissez pas le bol au-delà du marquage de 1500ml – un contenu excessif pourrait faire enlever de force le couvercle au démarrage du moteur.
- 15 Fermez le couvercle.
- 16 Alignez les ergots situés sur le bouchon avec les rainures de l'orifice, placez le bouchon et faites-le pivoter dans le sens des aiguilles d'une montre pour le verrouiller.
- 17 Pour ajouter des ingrédients lorsque le mixeur est en fonctionnement, retirez le bouchon, versez les nouveaux ingrédients par le trou et remplacez ensuite le bouchon.
- 18 Vérifiez que les ingrédients rajoutés ne font pas passer le volume par le marquage de 1500ml.

## UTILISATION DU ROBOT

- 19 Éteignez l'appareil (0) et débranchez-le.
- 20 Fixez la tige à la partie supérieure du bloc-moteur.
- 21 Alignez la flèche ▼ sur la base du bol avec le symbole ⊠ sur le bloc moteur.
- 22 Abaissez le bol sur le bloc moteur, puis faites pivoter le bol pour aligner la flèche ▼ sur le symbole ⊠.
- 23 Faites pivoter le couvercle pour aligner la flèche ▼ sur le couvercle par rapport au symbole ⊠ sur le bol, puis soulevez le couvercle.
- 24 Sélectionnez l'accessoire souhaité.

## AVEC LE SUPPORT

- 25 Utilisez le hachoir pour pulvériser les ingrédients.
- 26 Utilisez le mixeur pour mélanger les ingrédients.
- 27 Utilisez le batteur pour épaissir la crème, battre les œufs et pour battre les œufs et le sucre ensemble.
- 28 Fixez l'accessoire au support et faites-le glisser jusqu'à la base.
- 29 Placez le support au centre du bol, sur la tige.
- 30 Mettez les ingrédients dans le bol.
- 31 Ne remplissez pas le bol au-delà du marquage de 1500ml – un contenu excessif pourrait faire enlever de force le couvercle au démarrage du moteur.
- 32 Remplacez le couvercle et faites-le pivoter pour amener la flèche ▼ sur le couvercle en face du symbole ⊠ sur le bol, afin de le verrouiller.
- 33 Pour ajouter des ingrédients lorsque le moteur tourne :
  - a) retirez l'élément pousseur du tube
  - b) ajoutez les ingrédients par le tube
  - c) remplacez l'élément pousseur



## AVEC LE DISQUE

- 34 Pour fixer le trancheur ou la râpe sur le disque :
- insérez l'onglet dans le centre du disque
  - abaissez le trancheur/la râpe dans le disque
  - verrouillez le taquet par dessus le bord du disque
- 35 Faites descendre le disque sur la partie supérieure de la tige.
- 36 Remplacez le couvercle et faites-le pivoter pour amener la flèche ▼ sur le couvercle en face du symbole  sur le bol, afin de le verrouiller.
- 37 Retirez l'élément pousseur et versez les ingrédients dans le tube.
- 38 Remplacez l'élément pousseur et utilisez-le pour pousser les ingrédients dans le tube.
- 39 N'utilisez pas vos doigts ni des couverts pour pousser les ingrédients dans le tube – utilisez uniquement l'élément pousseur.
- 40 La/les lame(s) de la partie supérieure du disque trancheront ou râperont les ingrédients placés dans le bol.
- 41 Veuillez contrôler que le bol ne se remplit pas à plus de la moitié de sa capacité – arrêtez et videz le bol.
- 42 Pour démonter le trancheur ou la râpe du disque, déverrouillez le taquet du côté du disque et retirez le trancheur / la râpe en tirant vers le haut.

## SOINS ET ENTRETIEN

- 43 Éteignez l'appareil (0) et débranchez-le.
- 44 Essuyez l'extérieur du bloc moteur à l'aide d'un chiffon humide propre.
- 45 Lavez les parties amovibles dans de l'eau chaude et savonneuse, rincez-les bien, égouttez-les et laissez-les sécher.
- 46 Faites attention aux lames ; ne les manipulez pas directement, utilisez une brosse en nylon.
- 47 Ne mettez aucune part de l'appareil dans un lave-vaisselle.





## PROTECTION ENVIRONNEMENTALE

Afin d'éviter des problèmes environnementaux ou de santé occasionnés par les substances dangereuses contenues dans les appareils électriques et électroniques, les appareils présentant ce symbole ne peuvent pas être éliminés avec les déchets ménagers, mais doivent faire l'objet d'une récupération sélective en vue de leur réutilisation ou recyclage.



### recettes

 = poignée

 = gousse

#### pesto à la coriandre

2  feuilles de coriandre

2  d'ail

60 g de pignons de pin

125 ml d'huile d'olive

60 g de Parmesan râpé

Travailler le coriandre, l'ail, les pignons et la moitié de l'huile jusqu'à ce que le mélange soit lisse. Mettez dans un bol plus grand.

Ajoutez le Parmesan. Ajouter de l'huile pour ajuster la consistance:

Pour une sauce: épaisse.

Pour un nappage: moyenne.

Pour une sauce pour pâtes: fine.

**des recettes sont disponibles sur notre site Web:**

**utilisation du mélangeur:**

**<http://www.russellhobbs.com/ifu/550931>**

**smoothies:**

**<http://www.russellhobbs.com/ifu/550941>**

**utilisation du robot :**

**<http://www.russellhobbs.com/ifu/551078>**



Lees de instructies, bewaar ze goed en geef ze met het apparaat mee wanneer u deze aan een derde geeft. Verwijder alle verpakkingsmaterialen voor gebruik.

---

## BELANGRIJKE VEILIGHEIDSMATREGELEN

---

Volg de gebruikelijke veiligheidsmaatregelen, zoals:

- 1 Dit apparaat mag uitsluitend worden gebruikt door of onder toezicht van een volwassene. Het apparaat dient steeds buiten het bereik van kinderen gebruikt en opgeborgen worden.
- 2 Dompel het apparaat niet in vloeistoffen; gebruik het apparaat niet in de badkamer, in de buurt van water of in de open lucht. 
- 3 Het apparaat verwijderen voor u hulpstukken aanbrengt of verwijdert.
- 4 Zet de blender uit (0), voordat u de kan op de motoreenheid plaatst.
- 5 Zet de blender uit (0) en wacht tot de messen niet meer draaien, voordat u het deksel van de kan of de kan van de motoreenheid afhaalt.
- 6 Kom niet met uw handen in de buurt van de messen; deze zijn scherp.
- 7 Vul de kan niet met ingrediënten die zo heet zijn dat u de kan niet meer kunt vasthouden (m.a.w. vloeibare temperatuur onder 40°C). 
- 8 Doe geen keukengerei in de kan als de stekker van het apparaat in het stopcontact zit.
- 9 Laat het apparaat niet onbeheerd achter, terwijl de stekker in het stopcontact zit.
- 10 Laat de kan niet overlopen. Vloeistof die onder de motoreenheid komt, kan in de motor terechtkomen, waardoor die kan beschadigen.
- 11 Gebruik alleen de bijgeleverde toebehoren of hulpstukken.
- 12 Gebruik het apparaat niet voor andere doeleinden dan degene die in deze gebruiksaanwijzing worden beschreven.
- 13 Gebruik het apparaat niet bij beschadigingen of storingen.
- 14 Indien het snoer beschadigd is, moet het door de fabrikant, een technicus of een ander deskundig persoon vervangen worden om eventuele risico's te vermijden.

### uitsluitend voor huishoudelijk gebruik

---

## INSCHAKELEN

---

- 1 Plaats de motoreenheid op een droge, stevige, vlakke ondergrond, in de buurt van een stopcontact.
- 2 Controleer dat de snelheidsregelaar op 0 staat.
- 3 Steek de stekker in het stopcontact.

## SNELHEIDSREGELAAR

---

- 4 Zet de snelheidsregelaar op de gewenste snelheid (1 = laag, 2 = hoog).
- 5 Draai de snelheidsregelaar terug naar 0 om de motor uit te schakelen.
- 6 Gewoonlijk stemmen grote hoeveelheden, dikke mengsels en een hoge verhouding van vaste stoffen tot vloeistoffen overeen met een langere timing en langzamere snelheden.
- 7 Kleinere hoeveelheden, dunner mengsels en meer vloeistoffen dan vaste stoffen stemmen overeen met een kortere timing en hogere snelheid.
- 8 Om oververhitting te voorkomen, dient u de motor niet langer dan 1 minute onafgebroken te laten draaien. Zet het apparaat na 1 minute minstens 2 minuten uit om de motor te laten afkoelen.

## PULS

---

- 9 Als u de snelheidsregelaar tegen de wijzers van de klok in draait naar  biedt dit u een korte stoot aan hoge snelheid. In deze richting is de knop voorzien van een veer. Wanneer u hem loslaat, keert hij terug naar 0.

<b>afbeeldingen</b>	7 handgreep	16 schijf
0 uit	8 voet	17 mes
1 laag	9 mixer	18 grove rasp
2 hoog	10 hakker	19 lipje
3 snelheidsregelaar	11 beschermkap	20 vergrendeling
4 motoreenheid	12 garde	21 dop
⊙ puls	13 deksel	22 opening
5 spil	14 tube	23 uitsteeksels
6 kan	15 duwer	24 druk

## DE BLENDER GEBRUIKEN

- 10 Plaats de ▼ aan de onderkant van de kan op een lijn met de ⊕ van de motoreenheid.
- 11 Laat de kan op de motoreenheid zakken en draai de kan vervolgens om de ▼ op een lijn met de ⊕ te brengen.
- 12 Druk op de hendel om de deksel te openen.
- 13 Doe de ingrediënten in de kan.
- 14 Vul de kan tot maximaal 1500 ml; als hij voller is, kan de inhoud het deksel van het apparaat afduwen als u de motor aanzet.
- 15 Sluit het deksel.
- 16 Lijn de uitsteeksels op de dop uit met de inkepingen in het gat, plaats de dop, draai hem met de klok mee om hem te vergrendelen.
- 17 Om ingrediënten toe te voegen tijdens de werking van de blender, verwijdert u de dop, giet u de nieuwe ingrediënten door de opening en plaatst u de dop terug.
- 18 Controleer of de kan door de toegevoegde ingrediënten niet voller is dan 1500ml.

## DE KEUKENROBOT GEBRUIKEN

- 19 Schakel het apparaat uit (0) en trek de stekker uit.
- 20 Plaats de spil boven op de motoreenheid.
- 21 Plaats de ▼ aan de onderkant van de kan op een lijn met de ⊕ van de motoreenheid.
- 22 Laat de kan op de motoreenheid zakken en draai de kan vervolgens om de ▼ op een lijn met de ⊕ te brengen.
- 23 Draai de deksel om de ▼ op een lijn te brengen met de ⊕ en neem de deksel af.
- 24 Kies het gewenste accessoire.

## MET DE VOET

- 25 Gebruik de hakker om ingrediënten fijn te hakken.
- 26 Gebruik de mixer om ingrediënten te mengen.
- 27 Gebruik de garden om room te kloppen, eieren te kloppen en eieren en suiker te kloppen.
- 28 Pas de bevestiging over de voet en glijd hem naar onderen.
- 29 Laat de voet in de kan zakken, over de spil.
- 30 Doe de ingrediënten in de kan.
- 31 Vul de kan tot maximaal 1500 ml; als hij voller is, kan de inhoud het deksel van het apparaat afduwen als u de motor aanzet.
- 32 Vervang de deksel, en draai deze om de ▼ op de deksel boven de ⊕ van de kan te plaatsen, om deze op zijn plaats te vergrendelen.
- 33 Om ingrediënten toe te voegen met lopende motor:
  - a) haal de duwer uit de tube
  - b) voeg de ingrediënten toe via de tube
  - c) plaats de duwer weer



## MET DE SCHIJF

- 34 Om het mes of de grove rasp op de schijf te bevestigen
- plaats het klepje in het midden van de schijf
  - plaats het mes/de grove raps op de schijf
  - bevestig de vergrendeling over de zijkant van de schijf
- 35 Laat de schijf zakken over de bovenkant van de spil.
- 36 Vervang de deksel, en draai deze om de ▼ op de deksel boven de ☐ van de kan te plaatsen, om deze op zijn plaats te vergrendelen.
- 37 Verwijder de duwer en laat de ingrediënten door de tube vallen.
- 38 Plaats de duwer weer en gebruik hem om de ingrediënten zachtjes door de tube te duwen.
- 39 Gebruik geen vingers of bestek om voedsel door de tube te duwen – alleen de duwer.
- 40 Het mes op de schijf snijdt of raspt het voedsel in de kan.
- 41 Laat de kan niet meer dan half vol worden - dan stopt u een leegt hem.
- 42 Om het mes of de grove rasp van de schijf te verwijderen, haalt u de vergrendeling van de zijkant van de schijf vandaan en neemt u het mes/de grove rasp van de schijf af.

## 👁️ ZORG EN ONDERHOUD

- 43 Schakel het apparaat uit (0) en trek de stekker uit.
- 44 Neem de buitenkant van de motoreenheid af met een schone, vochtige doek.
- 45 Was de mobiele onderdelen in warm zeepwater, goed spoelen, laten uitlekken en aan de lucht laten drogen.
- 46 Pas heel goed op met de mesjes – raak ze nooit rechtstreeks aan en gebruik een nylon afwasborstel.
- 47 Plaats geen enkel onderdeel van het apparaat in de vaatwasmachine.



## MILIEUBESCHERMING

Om milieü- en gezondheidsproblemen als gevolg van gevaarlijke stoffen in elektrische en elektronische producten te vermijden, mogen apparaten met dit symbool niet worden weggegooid met niet-gesorteerd gemeentelijk afval, maar moeten ze worden teruggewonnen, opnieuw gebruikt of gerecycled.



### receptjes

👤 = handenvol

🍃 = teen

### koriander pesto

2 👤 korianderblaadjes

2 🍃 look

60 g pijnboompitten

125 ml olijfolie

60 g geraspte parmezaan

Verwerk de koriander, knoflook, pijnboompitten en de helft van de olie tot het een glad mengsel is geworden. Plaats dan in een grotere kom. Meng de Parmezaan. Voeg olie toe om de consistentie aan de passen. Als dipsaus: dik. Als topping: medium. Als pastasaus: dun.

**u vindt recepten op onze website:**

**de blender gebruiken:**

<http://www.russellhobbs.com/ifu/550931>

**smoothies:**

<http://www.russellhobbs.com/ifu/550941>

**de keukenrobot gebruiken:**

<http://www.russellhobbs.com/ifu/551078>







Leggere le istruzioni e conservarle al sicuro. In caso di cessione dell'apparecchio ad altre persone, consegnare anche le istruzioni. Rimuovere tutto l'imballaggio prima dell'uso.

## **NORME DI SICUREZZA IMPORTANTI**

Osservare le precauzioni fondamentali di sicurezza, e in particolare quanto segue:

- 1 Questo apparecchio deve essere usato solo da un adulto responsabile o sotto il suo controllo. Utilizzare e riporre l'apparecchio lontano dalla portata dei bambini.
- 2 Non immergere l'apparecchio in acqua, non utilizzarlo in bagno, vicino all'acqua o all'aperto. 
- 3 Staccare l'apparecchio prima di applicare o rimuovere qualsiasi accessorio.
- 4 Spegnerlo (0) prima di montare la caraffa sul gruppo del motore.
- 5 Prima di rimuovere il coperchio dalla caraffa, e di rimuovere la caraffa dal gruppo del motore, spegnere il frullatore (0) ed attendere che le lame si siano fermate completamente.
- 6 Tenere le mani lontano dalle lame: sono molto taglienti 
- 7 Non riempire la caraffa con sostanze troppo calde per permettere un facile maneggiamento (la temperatura del liquido deve essere, per esempio, inferiore ai 40°).
- 8 Non inserire utensili nella caraffa mentre l'apparecchio è collegato alla presa di corrente.
- 9 Non lasciare l'apparecchio incustodito con la spina inserita.
- 10 Non fare traboccare la caraffa. Se il liquido penetrasse sotto il gruppo del motore potrebbe venire aspirato nel motore danneggiandolo.
- 11 Montare sull'apparecchio solo gli accessori o gli elementi di corredo forniti.
- 12 Non usare l'apparecchio per altri scopi se non quelli per i quali è stato progettato, di seguito descritti in questo manuale di istruzioni.
- 13 Non usare l'apparecchio se è danneggiato o funziona male.
- 14 Se il cavo è danneggiato, farlo cambiare dal fabbricante, da un rivenditore autorizzato o da personale similmente qualificato, per evitare incidenti.

### **solo per uso domestico**

## **ACCENSIONE**

- 1 Posizionare il gruppo del motore su una superficie asciutta, stabile e in pari, vicino ad una presa di corrente.
- 2 Controllare che il selettore della velocità sia impostato su 0.
- 3 Inserire la spina nella presa di corrente.

## **SELETTORE DI VELOCITÀ**

- 4 Posizionare il selettore di velocità alla velocità desiderata (1 = più bassa, 2 = più alta).
- 5 Riportare il selettore di velocità su 0 per spegnere il motore.
- 6 Generalmente, grandi quantità, miscele spesse e ingredienti solidi in proporzione maggiore rispetto agli ingredienti liquidi richiedono un tempo di preparazione più lungo e una velocità ridotta.
- 7 Quantità ridotte, miscele meno dense e ingredienti liquidi in proporzione maggiore rispetto agli ingredienti solidi richiedono un minore tempo di preparazione e una velocità elevata.
- 8 Non tenere in funzione il motore per più di 1 minuto, altrimenti si potrebbe surriscaldare. Dopo 1 minuto, spegnere il frullatore per almeno altri 2 minuti per lasciare raffreddare il motore.

## **IMPULSO**

- 9 Ruotando il selettore di velocità in senso antiorario su , si azionerà un breve ciclo ad alta velocità. In questa posizione, il pulsante è a molla. Lasciandolo, tornerà su 0.

<b>immagini</b>	7 impugnatura	16 disco
0 spento	8 supporto	17 affettatrice
1 più bassa	9 sbattitore	18 grattugia a grana grossa
2 più alta	10 tritatutto	19 aletta
3 selettore di velocità	11 protezione lama	20 gancio
4 gruppo del motore	12 cremiera	21 tappo
⊙ impulso	13 coperchio	22 foro
5 alberino di rotazione	14 tubo di inserimento	23 linguette
6 caraffa	15 spingitore	24 premere

## USO DEL FRULLATORE

- 10 Allineare il simbolo ▼ sulla parte inferiore della caraffa con il simbolo ⊕ sul gruppo del motore.
- 11 Poggiare la caraffa sul gruppo del motore, poi ruotare la caraffa per allineare il simbolo ▼ con il simbolo ⊕.
- 12 Premere la leva per aprire il coperchio.
- 13 Mettere gli ingredienti nella caraffa.
- 14 Non riempirla oltre il segno di 1500 ml, altrimenti al momento di avviare il motore il contenuto potrebbe spingere via il coperchio.
- 15 Chiudere il coperchio.
- 16 Allineare le linguette sul tappo con le fenditure presenti nel foro, montare il tappo e ruotarlo in senso orario per bloccarlo.
- 17 Per aggiungere ingredienti mentre il frullatore è in funzione, togliere il tappo, versare i nuovi ingredienti attraverso il foro, poi rimettere a posto il tappo.
- 18 Controllare che gli ingredienti aggiunti non spingano il volume contenuto nella caraffa oltre il segno di 1500ml.

## USO DEL ROBOT

- 19 Spegner l'apparecchio (0) e scollegarlo dalla presa di corrente.
- 20 Montare l'alberino di rotazione sopra il gruppo motore.
- 21 Allineare il simbolo ▼ sulla parte inferiore della caraffa con il simbolo ⊕ sul gruppo del motore.
- 22 Poggiare la caraffa sul gruppo del motore, poi ruotare la caraffa per allineare il simbolo ▼ con il simbolo ⊕.
- 23 Ruotare il coperchio per portare il simbolo ▼ sul coperchio sopra il simbolo ⊕ sulla caraffa, e sollevare il coperchio.
- 24 Scegliere gli accessori di cui avete bisogno.

## CON IL SUPPORTO

- 25 Utilizzare il tritatutto per polverizzare gli ingredienti.
- 26 Utilizzare lo sbattitore per mescolare gli ingredienti.
- 27 Utilizzare la cremiera per addensare panna, sbattere uova e amalgamare uova e zucchero insieme.
- 28 Montare l'accessorio sul supporto e farlo scorrere fino in fondo.
- 29 Poggiare il supporto al centro della caraffa, sopra l'alberino di rotazione.
- 30 Mettere gli ingredienti nella caraffa.
- 31 Non riempirla oltre il segno di 1500 ml, altrimenti al momento di avviare il motore il contenuto potrebbe spingere via il coperchio.
- 32 Riposizionare il coperchio e ruotarlo per portare il simbolo ▼ sul coperchio sopra il simbolo ⊕ sulla caraffa, per bloccarlo al suo posto.

- 33 Per aggiungere ingredienti mentre il motore è in funzione:
- sollevare lo spingitore dal tubo di inserimento
  - aggiungere gli ingredienti attraverso il tubo di inserimento
  - rimettere lo spingitore



## CON IL DISCO

- 34 Per montare la lama affettatrice o la grattugia a grana grossa sul disco:
- inserire l'aletta al centro del disco
  - poggiare la lama affettatrice/grattugia a grana grossa sul disco
  - assicurare il gancio sulla parte superiore del disco
- 35 Appoggiare il disco sulla cima dell'alberino di rotazione.
- 36 Riposizionare il coperchio e ruotarlo per portare il simbolo ▼ sul coperchio sopra il simbolo  sulla caraffa, per bloccarlo al suo posto.
- 37 Togliere lo spingitore e lasciar scivolare gli ingredienti lungo il tubo di inserimento.
- 38 Rimettere lo spingitore e utilizzarlo per premere delicatamente gli ingredienti lungo il tubo di inserimento.
- 39 Non utilizzare dita o posate per spingere il cibo all'interno del tubo di inserimento – utilizzare solo lo spingitore.
- 40 La lama/ Le lame in cima al disco affetterà/affetteranno o grattugerà/grattugeranno il cibo nella caraffa.
- 41 Fare in modo che il contenuto della caraffa non superi la metà – a questo punto fermarsi e svuotarla.
- 42 Per rimuovere la lama affettatrice o la lama grattugia a grana grossa dal disco, togliere delicatamente il gancio dal lato del disco, e smontare la lama affettatrice/grattugia a grana grossa.

## CURA E MANUTENZIONE

- 43 Spegnere l'apparecchio (0) e scollegarlo dalla presa di corrente.
- 44 Passare un panno pulito inumidito sull'esterno del gruppo del motore.
- 45 Lavare le parti amovibili con acqua calda e detersivo, sciacquare bene, fare scolare e lasciare asciugare.
- 46 Maneggiare le lame con cura, non lavarle direttamente a mano, ma utilizzare una spazzola in setole di nylon.
- 47 Non mettere nessuna parte dell'apparecchio in lavastoviglie.



## PROTEZIONE AMBIENTALE

Per evitare danni all'ambiente e alla salute causati da sostanze pericolose delle parti elettriche ed elettroniche, gli apparecchi contrassegnati da questo simbolo non devono essere smaltiti con i rifiuti non differenziati ma recuperati, riutilizzati o riciclati.





### ricetta

 = manciata

 = spicchio

### pesto al coriandolo

2  foglie di coriandolo

2  d'aglio

60 g di pinoli

125 ml d'olio di oliva

60 g parmigiano grattugiato

Tritare coriandolo, aglio, pinoli e metà dell'olio fino a dare al composto un aspetto uniforme.

Mettere il contenuto in una bacinella. Mescolarvi il parmigiano. Aggiungere olio per regolarne la consistenza: Per intingere: denso. Per una salsa: media. Per una salsa per condire la pasta: fluida.

le ricette sono disponibili sul nostro sito:  
uso del frullatore:  
<http://www.russellhobbs.com/ifu/550931>  
frappé:  
<http://www.russellhobbs.com/ifu/550941>  
uso del robot:  
<http://www.russellhobbs.com/ifu/551078>

Lea las instrucciones, guárdelas en un lugar seguro y, en caso de dar el aparato a otra persona, entréguelas también. Retire todo el embalaje antes de usar el aparato.

---

## **SEGURIDAD IMPORTANTE**

---

Siga las precauciones básicas de seguridad, incluyendo:

- 1 Este aparato deberá ser usado por, o bajo la supervisión de un adulto responsable. Use y guarde el aparato fuera del alcance de los niños.
- 2 No ponga el aparato en líquido, no lo use en un cuarto de baño, cerca del agua, o al aire libre.
- 3 Desenchufe el aparato antes de insertar o quitar accesorios
- 4 Apáguela (0) antes de poner la jarra en la unidad motor.
- 5 Apáguela (0) y espere hasta que las hojas se paren completamente antes de quitar la tapa de la jarra, y antes de quitar la jarra de la unidad motor.
- 6 Mantenga las manos fuera de las hojas – están muy afiladas
- 7 No rellene la jarra con una sustancia más caliente de lo que usted pueda cómodamente soportar (como referencia, líquidos con una temperatura inferior a 40°C).
- 8 No ponga utensilios en la jarra cuando el aparato esté encendido.
- 9 No deje el aparato desatendido mientras está enchufado.
- 10 No permita rebosar la jarra. Si cae líquido debajo de la unidad motor, puede que éste sea aspirado al motor, dañándolo.
- 11 No ponga ningún otro acoplamiento o accesorio (recambio) que no haya sido adquirido del fabricante.
- 12 No use el aparato para ningún fin distinto a los descritos en estas instrucciones.
- 13 No use el aparato si está dañado o si no funciona bien.
- 14 Si el cable está dañado, éste deberá ser cambiado por el fabricante, su agente de servicio, o alguien con cualificación similar para evitar peligro.



### **solo para uso doméstico**

---

## **ENCENDER**

---

- 1 Ponga la unidad motor sobre una superficie seca, nivelada y firme, cercana a un enchufe eléctrico.
  - 2 Compruebe que el control de velocidad está fijado en 0.
  - 3 Enchufe el aparato en el enchufe hembra.
- 

## **CONTROL DE VELOCIDAD**

---

- 4 Gire el control de velocidad para seleccionar la velocidad deseada (1 = baja, 2 = alta).
  - 5 Gire el control de velocidad de nuevo a 0 para apagar el motor.
  - 6 En general, las cantidades elevadas, mezclas espesas y una elevada proporción de sólidos frente a líquidos sugieren programaciones más largas y velocidades más lentas.
  - 7 Las cantidades inferiores, mezclas más finas y más proporción de líquidos que de sólidos sugieren programaciones más cortas y velocidades superiores.
  - 8 No funcione el motor por más de 1 minuto, ya que podrá sobrecalentarse. Después de 1 minuto, apague por como mínimo 2 minutos, para dejar que se enfríe el motor.
- 



## **PULSO**

---



- 9 Al girar el control de velocidad en el sentido contrario a las agujas del reloj a  le proporcionará un corto estallido a alta velocidad. En esta dirección, el botón se carga por muelle. Cuando lo suelte, volverá a 0.

<b>ilustraciones</b>	7 asa	16 disco
0 apagada	8 soporte	17 cortador de fiambre
1 baja	9 batidor	18 rallador grueso
2 alta	10 picador	19 pestaña
3 control de velocidad	11 cubrecuchillas	20 lengüeta
4 unidad motor	12 montador	21 tapa pequeña
⊙ pulso	13 tapa	22 agujero
5 eje	14 tubo	23 marcas
6 jarra	15 accesorio para empujar	24 pulse

## USO DE LA LICUADORA

- 10 Alinee la flecha ▼ situada en la parte inferior de la jarra con el símbolo  de la unidad motor.
- 11 Encaje la jarra sobre la unidad motor y a continuación gire la jarra hasta que la flecha ▼ quede alineada con el símbolo .
- 12 Pulse la palanca para abrir la tapa.
- 13 Ponga los ingredientes en la jarra.
- 14 No la llene a más de la marca de 1500 ml. Si la llena más, el contenido puede expulsar la tapa afuera al encender el motor.
- 15 Cierre la tapa
- 16 Alinee las marcas de la tapa pequeña con las ranuras del agujero, encaje la tapa y gírela en el sentido de las agujas del reloj para bloquearla.
- 17 Para añadir ingredientes mientras la batidora está funcionando, extraiga la tapa pequeña, vierta los nuevos ingredientes a través del agujero y vuelva a colocar la tapa pequeña.
- 18 Compruebe que los ingredientes añadidos no hagan que el volumen supere la marca de 1500ml.

## USO DEL ROBOT DE COCINA

- 19 Apague el aparato (0) y desenchúfelo.
- 20 Encaje el eje en la parte superior de la unidad motor.
- 21 Alinee la flecha ▼ situada en la parte inferior de la jarra con el símbolo  de la unidad motor.
- 22 Encaje la jarra sobre la unidad motor y a continuación gire la jarra hasta que la flecha ▼ quede alineada con el símbolo .
- 23 Gire la tapa hasta que la flecha ▼ de la tapa coincida con el símbolo  de la jarra y levante la tapa.
- 24 Seleccione el accesorio que necesite.

## CON EL SOPORTE

- 25 Utilice el picador para desmenuzar los ingredientes.
- 26 Use el batidor para mezclar los ingredientes.
- 27 Use el montador para espesar la nata, batir huevos, montar claras de huevos con azúcar.
- 28 Encaje el accesorio sobre el soporte e introdúzcalo en el fondo.
- 29 Coloque el soporte en el centro de la jarra, sobre el eje.
- 30 Introduzca los ingredientes en la jarra.
- 31 No la llene a más de la marca de 1500 ml. Si la llena más, el contenido puede expulsar la tapa afuera al encender el motor.
- 32 Para fijar la tapa en su sitio, gírela hasta que la flecha ▼ de la tapa coincida con el símbolo  de la jarra.
- 33 Para añadir ingredientes mientras el motor está funcionando:
  - a) saque la tapa del tubo
  - b) añada los ingredientes a través del tubo
  - c) vuelva a colocar el accesorio para empujar

---

 **CON EL DISCO**

---

- 34 Para instalar el cortador de fiambre o el rallador grueso en el disco:
- inserte la pestaña en el centro del disco
  - coloque el cortador de fiambre/rallador grueso en el disco
  - fije la lengüeta sobre el borde del disco
- 35 Coloque el disco sobre la parte superior del eje.
- 36 Para fijar la tapa en su sitio, gírela hasta que la flecha ▼ de la tapa coincida con el símbolo  de la jarra.
- 37 Extraiga el accesorio para empujar e introduzca los ingredientes a través del tubo.
- 38 Vuelva a colocar el accesorio para empujar y utilícelo para empujar los ingredientes paulatinamente a través del tubo.
- 39 No utilice los dedos o cubiertos para empujar los alimentos a través del tubo, utilice sólo el accesorio para empujar.
- 40 La/s cuchilla/s situadas en la parte superior del disco cortarán o rallarán los alimentos dentro de la jarra.
- 41 Procure que la jarra no se llene más de aproximadamente la mitad, si esto sucediera deténgase y vacíela.
- 42 Para retirar el cortador de fiambre o el rallador grueso del disco, separe la lengüeta del borde lateral del disco y levante el cortador de fiambre/rallador grueso hasta retirarlo.
- 

 **CUIDADO Y MANTENIMIENTO**



---

- 43 Apague el aparato (0) y desenchúfelo.
- 44 Limpie la parte exterior de la unidad motor con un paño húmedo limpio.
- 45 Lave las partes extraíbles con agua caliente jabonosa, aclárelas bien, escúrralas y déjelas secar al aire.
- 46 Tenga mucho cuidado con las cuchillas - no las coja directamente, use un cepillo de nilón para limpiar.
- 47 No ponga ninguna parte del aparato en el lavavajillas
- 

 **PROTECCIÓN MEDIOAMBIENTAL**

---

Para evitar problemas medioambientales y de salud debido a las sustancias peligrosas con que se fabrican los productos eléctricos y electrónicos, los aparatos con este símbolo no se deben desechar junto con el resto de residuos municipales, sino que se deben recuperar, reutilizar o reciclar. 

**recetas** = puñado = diente**pesto de cilantro**2  hojas de cilantro2  de ajo

60 g de piñones

125 ml aceite de oliva

60 g queso Parmesano rallado

Procese el cilantro, el ajo, los piñones y la mitad del aceite hasta obtener una consistencia suave.

Póngalo en un bol mayor. Mezcle el queso Parmesano. Añada aceite para modificar la consistencia: Para mojar: espesa Para cobertura: media Para salsa para pasta: clara



en nuestra página web encontrará recetas:

uso de la licuadora:

<http://www.russellhobbs.com/ifu/550931>

batidos:

<http://www.russellhobbs.com/ifu/550941>

uso del robot de cocina:

<http://www.russellhobbs.com/ifu/551078>

Leia as instruções e guarde em lugar seguro. Forneça-as também caso venha a fornecer o aparelho a alguém. Retire todo o material de embalar antes da utilização.

## MEDIDAS DE PRECAUÇÃO IMPORTANTES

Siga as precauções básicas de segurança, incluindo:

- 1 Este aparelho só deve ser utilizado por um adulto ou sob a vigilância de um adulto responsável. Utilize e guarde o aparelho fora do alcance das crianças.
- 2 Não mergulhe o aparelho em líquidos, nem utilize em casas de banho, próximo de zonas de água ou ao ar livre.
- 3 Desligue o aparelho antes de colocar ou retirar acessórios.
- 4 Antes de instalar o copo na unidade motora desligue o aparelho (0).
- 5 Desligue (0) e aguarde até as lâminas pararem completamente antes de retirar a tampa do copo e de retirar o copo da unidade motora.
- 6 Mantenha as suas mãos afastadas das lâminas – estas são afiadas
- 7 Não o encha com algo que se encontre a uma temperatura que não possa manusear confortavelmente (ou seja, líquidos a temperaturas inferiores a 40° C).
- 8 Não coloque utensílios no copo com a ficha do aparelho na tomada.
- 9 Não deixe o aparelho desacompanhado enquanto estiver ligado.
- 10 Não deixe o copo transbordar. Se o líquido passar para debaixo da unidade motora, pode ser sugado para dentro do motor e danificá-lo.
- 11 Não utilize acessórios ou peças que não sejam fornecidos pela nossa empresa.
- 12 Não utilize a máquina para quaisquer outras finalidades senão as descritas nestas instruções.
- 13 Não utilize o aparelho se estiver danificado ou se o seu funcionamento for defeituoso.
- 14 Se o cabo estiver danificado, o fabricante, o seu agente de assistência técnica ou qualquer profissional devidamente qualificado deverá substituí-lo para se evitarem riscos.



### apenas para uso doméstico

## LIGAR

- 1 Coloque a unidade motora numa superfície seca, nivelada e próximo de uma tomada eléctrica.
- 2 Verifique se o controlo da velocidade está regulado para o 0.
- 3 Ligue a ficha à tomada eléctrica.





## CONTROLO DE VELOCIDADE

- 4 Gire o controlo de velocidade para a velocidade que pretende (1 = baixa, 2 = alta).
- 5 Rode novamente o controlo de velocidade para 0 para desligar o motor.
- 6 Geralmente as grandes quantidades, misturas espessas e uma grande percentagem de sólidos em relação aos líquidos sugerem tempos mais prolongados e velocidades mais lentas.
- 7 As quantidades menores, as misturas menos espessas e a maior quantidade de líquidos sugerem tempos mais curtos e velocidades superiores.
- 8 Não ponha o motor a funcionar por um período superior a 1 minuto, pois pode causar o seu sobreaquecimento. Após 1 minuto, desligue-o pelo menos durante 2 minutos para o deixar arrefecer.

## IMPULSO

- 9 Ao rodar o controlo de velocidade no sentido oposto ao dos ponteiros do relógio para , poderá obter um breve impulso a alta velocidade. Nesta direcção, o botão fica accionado por retorno de mola. Ao soltar, este volta para 0.

## UTILIZAR O COPO MISTURADOR



- 10 Alinhe , situado na parte de baixo do jarro, com , situado na unidade motora.
- 11 Desça o jarro sobre a unidade motora e gire-o de forma a alinhar  com .

<b>esquemas</b>	7 pega	16 disco
0 desligado	8 suporte	17 cortador
1 baixa	9 misturador	18 ralador largo
2 alta	10 picador	19 patilha
3 controlo de velocidade	11 protecção da lâmina	20 lingueta
4 unidade motora	12 acessório para natas	21 tampa pequena
⊙ impulso	13 tampa	22 orifício
5 eixo	14 cano	23 pontas
6 jarro	15 empurrador	24 pressão

- 12 Prima a alavanca para abrir a tampa.
- 13 Coloque os ingredientes no copo.
- 14 Não encha o copo acima da marca 1500 ml. Se o fizer, o conteúdo pode fazer saltar a tampa quando o motor arrancar.
- 15 Feche a tampa.
- 16 Alinhe as pontas na tampa pequena com as ranhuras no orifício, encaixe a tampa pequena e rode no sentido dos ponteiros do relógio para bloquear.
- 17 Para adicionar ingredientes com o liquidificador em movimento, remova a tampa pequena, deite os novos ingredientes através do orifício, depois recoloque a tampa pequena.
- 18 Verifique que os ingredientes adicionados não aumentam o volume do copo de forma a exceder a marca 1500ml.



### UTILIZAR A PICADORA

- 19 Desligue o aparelho (0) e desligue-o da corrente.
- 20 Encaixe o eixo na parte superior da unidade motora.
- 21 Alinhe ▼, situado na parte de baixo do jarro, com , situado na unidade motora.
- 22 Desça o jarro sobre a unidade motora e gire-o de forma a alinhar ▼ com .
- 23 Gire a tampa de forma a alinhar ▼, situado na tampa, com , situado no jarro, puxando a tampa em seguida.
- 24 Escolha o acessório.



### UTILIZAR O SUPORTE

- 25 Utilize o picador para picar ingredientes.
- 26 Utilize o misturador para misturar ingredientes.
- 27 Utilize o acessório para natas para engrossar natas, bater ovos e bater ovos e açúcar.
- 28 Encaixe o acessório sobre o suporte e deslize-o para o fundo.
- 29 Baixe o suporte para o centro do copo, sobre o eixo.
- 30 Coloque os ingredientes no interior do jarro.
- 31 Não encha o copo acima da marca 1500 ml. Se o fizer, o conteúdo pode fazer saltar a tampa quando o motor arrancar.
- 32 Volte a colocar a tampa, girando-a de forma a alinhar ▼, situado na tampa, com , situado no jarro, para a bloquear.
- 33 Adicionar ingredientes com o motor em funcionamento:
  - a) Levante o empurrador para fora do cano.
  - b) Adicione os ingredientes pelo cano.
  - c) Volte a colocar o empurrador.



### UTILIZAR O DISCO

- 34 Para colocar o cortador ou o ralador largo no disco:
  - a) introduza a patilha no centro do disco
  - b) desça o cortador/ralador largo sobre o disco
  - c) engatilhe a lingueta sobre a extremidade do disco

- 35 Baixe o disco sobre a parte superior do eixo.  
36 Volte a colocar a tampa, girando-a de forma a alinhar ▼, situado na tampa, com , situado no jarro, para a bloquear.  
37 Retire o empurrador e deite os ingredientes pelo cano.  
38 Volte a colocar o empurrador e utilize-o para empurrar os ingredientes cuidadosamente pelo cano.  
39 Não utilize os dedos ou talheres para empurrar os alimentos pelo cano – apenas o empurrador.  
40 A(s) lâmina(s) na parte superior do disco cortam ou ralam o alimento que cairá no copo.  
41 Não deixe o copo encher mais do que metade – pare a operação e esvazie-o.  
42 Para retirar o cortador ou o ralador largo do disco, desengatilhe a lingueta da lateral do disco com cuidado, retirando o cortador/ralador largo em seguida.

---

## CUIDADO E MANUTENÇÃO

---

- 43 Desligue o aparelho (0) e desligue-o da corrente.  
44 Limpe a superfície externa da unidade motora com um pano limpo e seco.  
45 Lave as peças removíveis em água morna com detergente, enxágue bem, escoe e seque ao ar.  
46 Tenha muito cuidado com as lâminas. Não as tente lavar directamente, use uma escova de nylon.  
47 Não coloque nenhuma parte do aparelho numa máquina de lavar loiça.

---

## PROTECÇÃO AMBIENTAL

---

Para evitar problemas ambientais e de saúde devido a substâncias perigosas contidas em equipamentos eléctricos e electrónicos, os aparelhos com este símbolo não deverão ser misturados com o lixo doméstico e sim recuperados, reutilizados ou reciclados.





### receitas

 = punhado

 = dente

### pesto de coentros

2  folhas de coentro

2  de alho

60 g de pinhões

125 ml de azeite

60 g de queijo parmesão ralado

Processe os coentros, alho, pinhão e metade do óleo até obter uma consistência suave.

Coloque numa tigela maior. Misture o queijo parmesão.

Junte óleo para ajustar a consistência:

Para um molho: espesso.

Para uma cobertura: médio.

Para molho para massas: líquido.

### receitas disponíveis no nosso website:

#### utilizar o copo misturador:

<http://www.russellhobbs.com/ifu/550931>

#### smoothies:

<http://www.russellhobbs.com/ifu/550941>

#### utilizar a picadora:

<http://www.russellhobbs.com/ifu/551078>



Læs vejledningen og behold den til senere brug. Lad den følge med apparatet, hvis det overdrages til andre. Fjern al emballagen før brug.

## VIGTIGE SIKKERHEDSINSTRUKTIONER

Følg altid de grundlæggende sikkerhedsregler, herunder:

- 1 Apparatet må kun anvendes af eller under opsyn af en ansvarlig voksen. Apparatet skal placeres utilgængeligt for børn, både i brug og under opbevaring.
- 2 Nedsænk ikke apparatet i væske, og undlad at anvende det på badeværelset, i nærheden af vand eller udendørs.
- 3 Træk stikket fra apparatet ud før montering eller afmontering af tilbehør.
- 4 Sluk for blenderen (0), før du monterer blenderglasset på motorenheden.
- 5 Sluk for blenderen (0), og vent, indtil knivbladene standser helt, før du tager låget af blenderglasset, og før du tager blenderglasset af motorenheden.
- 6 Undlad at berøre de skarpe knivblade med hænderne.
- 7 Fyld ikke med et varmere indhold end at du kan håndtere det uden problemer (væsketemperaturer under 40° C anbefales).
- 8 Brug ikke køkkenredskaber i blenderglasset mens apparatet er tilsluttet stikkontakten.
- 9 Lad aldrig apparatet stå uden opsyn, når det er tilsluttet stikkontakten.
- 10 Fyld ikke så meget i blenderglasset, at det flyder over. Hvis der kommer væske ind under motorenheden, kan den blive suget ind i motoren og beskadige den.
- 11 Anvend ikke andet tilbehør eller andre dele end de medfølgende.
- 12 Anvend ikke apparatet til andre formål end dem, der er beskrevet i denne brugsanvisning.
- 13 Undlad at anvende apparatet, hvis det er beskadiget eller ikke fungerer korrekt.
- 14 Hvis ledningen er beskadiget, skal den udskiftes af producenten, serviceværkstedet eller en tilsvarende kvalificeret fagmand, så eventuelle skader undgås.



## kun til privat brug

### TÆND MASKINEN

- 1 Anbring motorenheden på et tørt, solidt og plant underlag i nærheden af en stikkontakt.
- 2 Kontroller at hastighedsregulatoren er indstillet til 0.
- 3 Sæt stikket i stikkontakten.





### HASTIGHEDSREGULATOR

- 4 Drej knappen for hastighedsindstilling til du har den ønskede hastighed (1 = lav, 2 = høj).
- 5 Indstil hastigheden til 0 for at slukke motoren.
- 6 Generelt er lave hastigheder over længere tid godt for store mængder, tyk konsistens, store mængder faste dele i forhold til væske.
- 7 Højere hastigheder i kortere tid er ofte godt til små mængder, et tyndere miks og mere væske end faste dele.
- 8 Kør ikke med motoren i over 1 minut, da den så kan blive overophedet. Efter 1 minut slukkes den i mindst 2 minutter, for at lade motoren køle af.

### PULSE

- 9 Ved at dreje knappen for hastighedsindstilling mod uret til  får du en kort periode med høj hastighed. I denne retning er knappen fjedret, og når du slipper springer den tilbage til 0.

### BRUG AF BLENDEREN



- 10 Stil  nederst på blenderglassets ud for  på motorenheden.
- 11 Sænk blenderglasset ned over motorenheden, drej dernæst blenderglasset, så  står ud for .
- 12 Tryk på håndtagets knap for at åbne låget.
- 13 Kom ingredienserne i blenderglasset.

<b>tegninger</b>	7 håndtag	16 skive
0 sluk	8 fod	17 skivejern
1 lav	9 mikser	18 groft rivejern
2 høj	10 hakker	19 tap
3 hastighedsregulator	11 bladskær	20 lås
4 motorenhed	12 flødepisker	21 prop
⊙ pulse	13 låg	22 hul
5 spindel	14 røret	23 tapper
6 blenderglas	15 skubber	24 tryk

- 14 Fyld ikke blenderglasset til op over 1500 ml-mærket. I modsat fald kan ingredienserne skubbe låget af blenderglasset, når du starter motoren.
- 15 Luk låget.
- 16 Tapperne på proppen skal flugte med rillerne i hullet, monter proppen og drej den med uret for at låse den.
- 17 For at tilsætte ingredienser mens blenderen er i gang, tag proppen af, hæld den nye ingrediens ned gennem hullet og sæt derefter proppen tilbage.
- 18 Kontrollér at den samlede mængde af ingredienser i blenderglasset ikke overstiger 1500 ml-mærket, når du tilsætter flere ingredienser.



## BRUG AF PROCESSOREN

- 19 Sluk for apparatet (0) og tag stikket ud.
- 20 Monter spindlen oven på motorenheden.
- 21 Stil ▼ nederst på blenderglassets ud for  på motorenheden.
- 22 Sænk blenderglasset ned over motorenheden, drej dernæst blenderglasset, så ▼ står ud for .
- 23 Drej låget for at bringe ▼ på låget ovenfor  på blenderglasset, og løft låget af.
- 24 Vælg det ønskede tilbehør.



## MED FODEN

- 25 Brug hakkeren til findeling af ingredienser.
- 26 Brug mikseren til blanding af ingredienser.
- 27 Brug flødepiskeren til at piskning af flødeskum, sammenpiskning af æg, samt til at opnå en luftig ægge- og sukkerblanding.
- 28 Monter tilbehøret på foden og lad det glide ned til bunden.
- 29 Sæt foden ned i blenderglassets midte, oven på spindlen.
- 30 Fyld ingredienserne i blenderglasset.
- 31 Fyld ikke blenderglasset til op over 1500 ml-mærket. I modsat fald kan ingredienserne skubbe låget af blenderglasset, når du starter motoren.
- 32 Sæt låget på igen, og drej det for at bringe ▼ på låget ovenfor  på blenderglasset, og lås det på plads.
- 33 Tilsætning af ingredienser mens motoren kører:
- tag skubberen op af røret
  - tilsæt ingredienserne via røret
  - sæt skubberen tilbage



## MED SKIVEN

- 34 Monter skivejern eller groft rivejern på skiven:
- sæt tappen ind i skivens midte
  - sænk skivejernet/det grove rivejern ned i skiven
  - klik låsen fast over skivens kant
- 35 Sæt skiven ned over spindlens top.

- 36 Sæt låget på igen, og drej det for at bringe ▼ på låget ovenfor  på blenderglasset, og lås det på plads.
- 37 Fjern skubberen og lad ingredienserne falde ned i røret.
- 38 Sæt skubberen tilbage og brug den til at skubbe ingredienserne forsigtigt ned i røret med.
- 39 Brug ikke fingrene eller et redskab til at skubbe ingredienser ned i røret med – kun skubberen.
- 40 Klingen/erne øverst på skiven vil skiveskære eller rive ingredienserne ned i blenderglasset.
- 41 Lad ikke blenderglasset blive mere end cirka halvt fuldt – stop og tøm det.
- 42 Tag skivejernet eller det grove rivejern af skiven ved at frigøre låsen fra skivens kant og løfte skivejernet/det grove rivejern af.

---

## PLEJE OG VEDLIGEHOLDELSE

---

- 43 Sluk for apparatet (0) og tag stikket ud.
- 44 Tør ydersiden af blenderglasset over med en fugtig klud.
- 45 Vask de aftagelige dele af i varmt sæbevand, skyl godt, afdryp og lufttør.
- 46 Vær yderst forsigtig med klingerne – undgå direkte kontakt med dem, og brug i stedet en nylon opvaskebørste.
- 47 Ingen af delene tåler opvaskemaskine.

---

## MILJØBESKYTTELSE

---

Elektriske og elektroniske apparater, der er mærket med dette symbol, kan indeholde farlige stoffer, og må ikke bortskaffes med husholdningsaffald, men skal afleveres på en dertil udpeget lokal genbrugsstation for at undgå skade på miljø og menneskers sundhed.

### opskrifter

 = håndfuld

 = fed

### koriander pesto

2  korianderblade

2  hvidløg

60 g pinjekerner

125 ml olivenolie

60 g Parmesan, revet

Bearbejd koriander, hvidløg, pinjekerner og halvdelen af olien til det er jævnt. Hæld det over i en stor skål. Rør parmesanen i. Tilsæt olien for at tilpasse konsistensen: Til dip: tyk. Til fyld: mellem. Til pastasauce: tynd.

du kan finde opskrifter på vores webside:

brug af blenderen:

<http://www.russellhobbs.com/ifu/550931>

smoothies:

<http://www.russellhobbs.com/ifu/550941>

brug af processoren:

<http://www.russellhobbs.com/ifu/551078>





Läs bruksanvisningen och spara den för framtida bruk. Låt bruksanvisningen följa med om du överlåter apparaten. Ta bort allt förpackningsmaterial före användning.

## **VIKTIGA SKYDDSÅTGÄRDER**

Följ allmänna säkerhetsföreskrifter, däribland följande:

- 1 Denna apparat får bara användas av ansvarig vuxen person eller under överinseende av ansvarig vuxen person. Håll apparaten utom räckhåll för barn.
- 2 Lägg inte ned apparaten i vätska, använd den inte i badrum, nära vatten eller utomhus.
- 3 Dra ur sladden till apparaten före montering eller borttagning av tillbehör.
- 4 Slå av strömmen (0) innan kannan monteras på motorenheten.
- 5 Slå av strömmen (0) och vänta tills knivbladen inte längre roterar innan du lyfter av locket från kannan eller tar bort kannan från motorenheten.
- 6 Håll händerna borta från knivbladen – de är vassa.
- 7 Håll inte i någonting som är varmare än du kan hantera det utan problem (vätskans temperatur bör alltså vara under 40°C).
- 8 Lägg inte ned något som helst föremål i kannan när apparaten är ansluten.
- 9 Lämna inte apparaten utan tillsyn när den är ansluten.
- 10 Kannan får inte överfyllas. Vätska som kommer in under motorenheten kan rinna in i motorn och skada den.
- 11 Använd bara tillbehör och övrig utrustning som företaget tillhandahåller.
- 12 Använd inte apparaten för några andra ändamål än sådana som beskrivs i denna bruksanvisning.
- 13 Använd inte apparaten om den är skadad eller fungerar dåligt.
- 14 Om sladden är skadad måste den ersättas av tillverkaren, serviceombud eller någon med liknande kompetens för att undvika skaderisker.



### **endast för hushållsbruk**

## **SLÅ PÅ STRÖMMEN**

- 1 Ställ motorenheten på en torr, fast och plan yta nära en väggkontakt.
- 2 Kontrollera att hastighetskontrollen står på 0.
- 3 Sätt stickproppen i vägguttaget.





## **HASTIGHETSREGLAGE**

- 4 Vrid hastighetsreglaget till önskad hastighet (1 = låg hastighet, 2 = hög hastighet).
- 5 Vrid tillbaka hastighetsreglaget till 0 för att stänga motorn.
- 6 Stora kvantiteter och mer kompakt, fast material behöver i regel längre tid och långsammare hastigheter.
- 7 Mindre kvantiteter och mer lättflytande material behöver däremot kortare tid och högre hastigheter.
- 8 Kör inte motorn mer än 1 minut åt gången annars kan den bli för varm. Stäng sedan av under minst 2 minuter så att motorn svalnar.

## **PULSFUNKTION**

- 9 Om man vrider hastighetsreglaget moturs till  får man ett kort hastighetstillskott på hög hastighet. I denna riktning fjädrar vredet. När du släpper det återgår det till stopp (0).

## **ANVÄNDA MIXERN**

- 10 Håll kannan så att symbolen  på kannans nedre del är riktad mot symbolen  på motorenheten.
- 11 Sätt ned kannan på motorenheten och vrid sedan kannan så att symbolerna  och  är riktade mot varandra.
- 12 Tryck ned spaken på handtaget för att öppna locket.

<b>bilder</b>	7 handtag	16 skiva
0 av	8 tillbehörshållare	17 skärinsats
1 låg hastighet	9 mixer	18 rivinsats (grovrivning)
2 hög hastighet	10 hackkniv	19 flik
3 hastighetsreglage	11 knivskydd	20 spärrhake
4 motorenhet	12 visp	21 kork
Ⓞ pulsfunktion	13 lock	22 hål
5 drivaxel	14 inmatningsröret	23 tappar
6 kanna	15 inmatare	24 tryck

- 13 Lägg ingredienserna i kannan.
- 14 Fyll inte kannan över markeringen 1500 ml, då kan innehållet pressa upp locket när du startar motorn.
- 15 Stäng locket.
- 16 Sätt korken på locket (passa in tapparna på korken i falsarna i lockets hål) och vrid korken medurs för att låsa fast den.
- 17 Om man vill tillsätta ingredienser medan apparaten är i gång tar man av korken, tillsätter de nya ingredienserna genom hålet och sätter sedan tillbaka korken.
- 18 Kontrollera att de tillsatta ingredienserna inte ökar volymen i kannan över markeringen för 1500 ml.

### ANVÄNDA MATBEREDAREN

- 19 Stäng av apparaten(0) och dra ur sladden.
- 20 Montera drivaxeln uppe på motorenheten.
- 21 Håll kannan så att symbolen ▼ på kannans nedre del är riktad mot symbolen ☐ på motorenheten.
- 22 Sätt ned kannan på motorenheten och vrid sedan kannan så att symbolerna ▼ och ☐ är riktade mot varandra.
- 23 Lyfta av locket – vrid locket så att symbolen ▼ på locket och symbolen ☐ på kannan möts
- 24 Välj önskad kombination.

### MED TILLBEHÖRSHÅLLAREN

- 25 Använd hacktillbehöret för att sönderdela ingredienserna.
- 26 Använd mixertillbehöret för att blanda ingredienserna.
- 27 Använd visptillbehöret för att vispa grädde, röra ägg och vispa samman ägg och socker.
- 28 Montera valt tillbehör på tillbehörshållaren och för ned det helt.
- 29 Sätt ned tillbehörshållaren över drivaxeln i mitten av kannan.
- 30 Lägg ned ingredienserna i kannan.
- 31 Fyll inte kannan över markeringen 1500 ml, då kan innehållet pressa upp locket när du startar motorn.
- 32 Låsa locket på plats – vrid locket så att symbolen ▼ på locket och symbolen ☐ på kannan möts.
- 33 Tillsätta ingredienser när motorn är igång:
  - a) lyft ut inmataren från inmatningsröret
  - b) tillsätt ingredienser genom inmatningsröret
  - c) sätt tillbaka inmataren

### MED SKIVAN

- 34 Montera skär-/rivinsatsen på skivan:
  - a) för in fliken i mitten av skivan
  - b) sätt ned skär-/rivinsatsen i skivan
  - c) lås fast spärrhaken över skivans kant

- 35 Sätt ned skivan på drivaxelns översta del.
- 36 Låsa locket på plats – vrid locket så att symbolen ▼ på locket och symbolen ☐ på kannan möts.
- 37 Ta ut inmataren och tillsätt ingredienserna genom inmatningsröret.
- 38 Sätt tillbaka inmataren och använd den till att försiktigt föra ingredienserna genom inmatningsröret.
- 39 Använd inte fingrarna eller knivar till att föra ingredienserna genom inmatningsröret – endast inmataren ska användas.
- 40 Knivbladet/-bladen uppe på skivan skär eller river ingredienserna inne i kannan.
- 41 Låt inte kannan bli mer än ungefär halvfull – sedan är det dags att stoppa apparaten och tömma kannan.
- 42 Ta bort skär-/rivinsatsen från skivan genom att släppa upp spärrhaken från skivans kant och sedan lyfta av skär-/rivinsatsen.

---

## SKÖTSEL OCH UNDERHÅLL

---

- 43 Stäng av apparaten(0) och dra ur sladden.
- 44 Torka utsidan av motorenheten med en ren och fuktig trasa.
- 45 Diska avtagbara delar med diskmedel i varmt vatten, skölj väl och låt lufttorka.
- 46 Var mycket aktsam om knivbladen – vidrör dem inte direkt utan använd en diskborste av nylon.
- 47 Lägg inte någon del av apparaten i en diskmaskin.

---

## MILJÖSKYDD

---

För att undvika miljö- och hälsoproblem som beror på farliga ämnen i elektriska och elektroniska produkter får inte apparater som är märkta med denna symbol kastas tillsammans med osorterat hushållsavfall utan de ska tillvaratagas, återanvändas eller återvinnas.



### recept

 = handfull

 = klyfta/klyftor

### korianderpesto

2  korianderblad

2  vitlök

60 g pinjenötter

125 ml olivolja

60 g parmesanost, riven

Blanda koriander, vitlök, pinjenötter och hälften av oljan till en slät massa. Lägg över i en stor skål. Rör i parmesanosten. Tillsätt olja för rätt konsistens: Till dipsås: tjock. Till fyllning: medium. Till pastasås: tunn.

recept finns på vår webbsida:

använda mixern:

<http://www.russellhobbs.com/ifu/550931>

smoothies:

<http://www.russellhobbs.com/ifu/550941>

använda matberedaren:

<http://www.russellhobbs.com/ifu/551078>



Les instruksjonene, oppbevar dem på et trygt sted, og send de med apparatet hvis du gir det videre. Fjern all emballasje før bruk.

---

## VIKTIG SIKKERHETSTILTAK

---

Følg sikkerhetsinstruksene, inkludert

- 1 Dette apparatet må kun bli brukt av en eller under kontroll av en responsabel person. Bruk og lagre apparatet utenfor barns rekkevidde.
- 2 Dypp aldri apparatet i væsker, ikke bruk det på badetrom, nær vann eller utendørs.
- 3 Frakople apparatet før fjerning av festeanretninger.
- 4 Slå av (0) før kannen settes på motorenheten.
- 5 Slå av (0) og vent til knivbladene går til et stopp før dekslet tas vekk fra kannen eller før kannen fjernes fra motorenheten.
- 6 Hold hendene dine unna bladene – de er skarpe
- 7 Ikke fyll noe som er varmere enn du kan tåle (f.eks. væske med en temperatur lavere enn 40°C).
- 8 Ikke plasser redskaper ned i kannen mens apparatet er tilkoblet.
- 9 Ikke la apparatet være ubevoktet når det er påkople.
- 10 Ikke la det renne over kannen. Hvis væske kommer under motorenheten, så kan dette komme inn i motoren og skade den.
- 11 Ikke bruk tilleggsutstyr eller annet utstyr annet enn de vi leverer.
- 12 Ikke bruk apparatet til andre formål enn det som beskrives i disse instruksene.
- 13 Ikke bruk apparatet hvis det er skadet eller har mangler.
- 14 Hvis kablet er skadet så må den bli erstattet av fabrikanten, servisekontoret eller andre som er kvalifiserte for å unngå fare.



---

## kun for bruk i hjemmet

---

### SLÅ PÅ

- 1 Plassér motorenheten på et tørt, hardt og rett underlag i nærheten av en sikkerhetskontakt.
- 2 Kontroller at hastighetskontrollen er satt til 0.
- 3 Stikk kontakten i støpselet.





### HASTIGHETSKONTROLL

- 4 Drei hastighetskontrollen for å få ønsket hastighet (1 = lav, 2 = høy).
- 5 Drei hastighetskontrollen tilbake til 0 for å slå maskinen av.
- 6 Generelt så vil stor mengde, tykk blanding og en stor andel av tørrvarer i væske trenge lengere tid og lavere hastighet.
- 7 Mindre mengde, tynnere blandinger og mer væske enn tørrvarer bruker kortere tid og høyere hastighet.
- 8 Ikke ha motoren i gang i mer enn ett minutt, da den kan overopphetes. Slå den av i minst tre minutter etter ett minutt, slik at den kjøles ned.

### PULSERING

- 9 Drei hastighetskontrollen i mot klokken til  vil gi deg et kort utbrudd med høy hastighet. I denne retningen er knotten fjærbelastet. Når du slipper den så vil den gå tilbake til 0.



### BRUK AV BLENDEREN

- 10 Jevnstill  på bunnen av kannen med  på motorenheten.
- 11 Sett kannen på motorenheten og vri kannen for å jevnstille  med .
- 12 Trykk på håndtaket for å åpne lokket.
- 13 Ha ingrediensene i kannen.
- 14 Ikke overskrid 1500 ml merket. Hvis du gjør det så kan innholdet presse kannen når du starter motoren.
- 15 Lukk dekslet.

<b>tegn</b>	7 hank	16 skive
0 av	8 utstyrsholder	17 skiveskjærer
1 lav)	9 mikser	18 grovt rivjern
2 høy	10 minihakker	19 tapp
3 hastighetskontroll	11 bladbeskyttelse	20 lås
4 motorenhet	12 separator	21 kork
Ⓞ pulsering	13 lokk	22 hull
5 spindel	14 påfyllingsrøret	23 merker
6 kanne	15 stapper	24 skyv

- 16 Tilpass merkene i proppen med sporene i hullet, sett på proppen, og drei den med klokken for å låse den.
- 17 For å tilsette ingredienser mens blenderen er i gang, fjern lokket og hell de nye ingrediensene gjennom hullet. Sett deretter lokket på plass igjen.
- 18 Sjekk at tilsette ingredienser ikke får volumet i kannen til å overstige 1500 ml merket.

### BRUK AV PROSESSOREN

- 19 Slå apparatet av (0) og frakople det.
- 20 Monter spindelen til toppen av motorenheten.
- 21 Jevnstill ▼ på bunnen av kannen med  på motorenheten.
- 22 Sett kannen på motorenheten og vri kannen for å jevnstille ▼ med .
- 23 Vri på lokket for å jevnstille ▼ på lokket over  på kannen, og løft av lokket.
- 24 Velg ekstrautstyret du trenger.

### MED UTSTYRSHOLDEREN

- 25 Bruk minihakkeren til å pulverisere ingredienser.
- 26 Bruk mikseren til å blande sammen ingredienser.
- 27 Bruk separatoreen til å tykne krem, slå egg, og til å blande egg og sukker sammen.
- 28 Monter ekstrautstyret over utstyrsholderen, og skyv den til bunns.
- 29 Senk utstyrsholderen ned til kannens senter, over spindelen.
- 30 Ha ingrediensene i kannen.
- 31 Ikke overskrid 1500 ml merket. Hvis du gjør det så kan innholdet presse kannen når du starter motoren.
- 32 Sett på lokket igjen, og vri det slik at ▼ på lokket er over  på kannen for å låse det på plass.
- 33 For å tilsette ingredienser mens motoren er i gang:
- løft stapperen ut av påfyllingsrøret
  - tilsett ingrediensene via påfyllingsrøret
  - sett stapperen på plass igjen

### MED SKIVEN

- 34 For å feste skiveskjæreren eller rivjernet på skiven:
- sett tappene i midten av skiven
  - senk skiveskjæreren/rivjernet ned i skiven
  - fest låsen over kanten på skiven
- 35 Senk skiven over toppen på spindelen.
- 36 Sett på lokket igjen, og vri det slik at ▼ på lokket er over  på kannen for å låse det på plass.
- 37 Fjern stapperen, og slipp ingredienser ned i påfyllingsrøret.
- 38 Sett stapperen på plass, og bruk den til å presse ingrediensene forsiktig ned i påfyllingsrøret.
- 39 Ikke bruk fingrene eller bestikk til å presse maten ned i påfyllingsrøret – bare stapperen.
- 40 Bladet(ene) på toppen av disken vil skive eller raspe maten ned i kannen.
- 41 Ikke la kannen bli mer enn cirka halvfull - stopp og tøm den.

42 For å ta skiveskjæreren eller rivjernet fra skiven åpner du låsen fra siden på skiven og løfter av skjæreren/rivjernet.

---

## BEHANDLING OG VEDLIKEHOLD

---

43 Slå apparatet av (0) og frakople det.

44 Tørk utsiden av motorenheten med en ren dampet klut.

45 Vask de avtakbare delene i varmt såpevann, skyll godt, la vannet renne av, og la dem tørke i luft.

46 Ta godt vare på knivblad – ikke håndter de direkte, bruk en oppvaskbørst av nylon.

47 Ikke ha noen av apparatets deler i oppvaskmaskinen.

---

## MILJØBESKYTTELSE

---

For å unngå miljømessige og helserelevante problemer forbundet til farlige stoffer i elektriske og elektroniske varer, må ikke apparater merket med dette symbolet kastes sammen med vanlig avfall, men gjenvinnes, gjenbrukes eller resirkuleres.



### oppskrifter

 = håndfull

 = fedd

### koriander pesto

2  korianderblad

2  hvitløk

60 g pinjekjerner

125 ml olivenolje

60 g Parmesanost, revet

Mikse koriander, hvitløk, pinjekjerner og halvparten av oljen til det er glatt. Slå over til en stor bolle. Rør i Parmesanosten. Legg til olje for å justere konsistensen: For en dipp: tykk. For en topping: medium. For pastasaus: tynn.

oppskrifter er tilgjengelig på vårt nettsted:

bruk av blenderen:

<http://www.russellhobbs.com/ifu/550931>

smoothies:

<http://www.russellhobbs.com/ifu/550941>

bruk av prosessoren:

<http://www.russellhobbs.com/ifu/551078>





Lue käyttöohjeet, säilytä ne ja anna ne laitteen mukana, mikäli luovutat sen toiselle henkilölle. Poista kaikki pakkausmateriaali ennen käyttöä.

## TÄRKEITÄ VAROTOIMIA

Seuraa perusvaroitointia, muun muassa seuraavia ohjeita:

- 1 Tätä laitetta saa käyttää vain vastuullinen aikuinen tai käytön on tapahduttava tällaisen henkilön valvonnassa. Käytä ja säilytä laitetta poissa lasten ulottuvilta.
- 2 Älä laita laitetta nesteeseen, älä käytä sitä kylpyhuoneessa, veden lähellä tai ulkona.
- 3 Irrota laite sähköverkosta ennen lisälaitteiden kiinnittämistä tai irrottamista.
- 4 Sammuta laite (0) ennen kulhon kiinnittämistä moottoriyksikölle.
- 5 Sammuta laite (0) ja odota, että terät pysähtyvät, ennen kuin otat kannen pois kulholta tai otat kulhon moottoriyksiköltä.
- 6 Pidä kädet poissa terien luota – ne ovat teräviä
- 7 Älä täytä sitä millään, mikä on kuumempaa kuin mitä käsitellä vaikeuksitta (eli nesteen lämpötila on alle 40 °C).
- 8 Älä laita työvälineitä kulhoon, kun laite on kytketty sähköverkkoon.
- 9 Älä jätä laitetta vaille silmälläpitoa, kun se on kytketty sähköverkkoon.
- 10 Älä anna kannun vuotaa yli. Jos nestettä joutuu moottoriyksikön alle, nestettä voi päästä moottoriin ja vahingoittaa sitä.
- 11 Älä käytä muita kuin valmistajan omia lisälaitteita.
- 12 Älä käytä laitetta muihin kuin tässä käyttöohjeessa kuvattuihin tarkoituksiin.
- 13 Älä käytä laiteta, jos se on vahingoittunut tai toimii huonosti.
- 14 Jos sähköjohto on vahingoittunut, se pitää antaa valmistajan, tämän huoltopalvelun tai vastaavan pätevyyden omaavan henkilön vaihdettavaksi vaarojen välttämiseksi.



## vain kotikäyttöön

### KYTKE LAITE PÄÄLLE

- 1 Laita moottoriyksikkö kuivalle, vakaalle ja suoralle pinnalle lähelle pistorasiaa.
- 2 Tarkasta, että nopeusvalitsin on asennossa 0.
- 3 Kytke se sähköpistokkeeseen.





### NOPEUSKONTROLI

- 4 Käännä nopeusvalitsin haluamasi nopeuteen (1 = hidas, 2 = nopea).
- 5 Käännä nopeuskontrolli takaisin asentoon 0 sammuttaaksesi moottorin.
- 6 Yleensä suuri määrä, paksu seos ja korkea kiinteän aineksen määrä suhteessa nesteeseen vaativat pidempää aikaa ja pienempää nopeutta.
- 7 Pienempi määrä, ohuempi seos ja suurempi nestemäärä suhteessa kiinteään ainekseen vaativat lyhyempää aikaa ja suurempaa nopeutta.
- 8 Älä käytä moottoria yli 1 minuuttia tai se voi ylikuumentua. Sammuta se 1 minuutin päästä vähintään 2 minuutin ajaksi, jotta moottori jäähtyy.

### IMPULSSI

- 9 Käännä nopeuskontrolli vastapäivään asentoon  saadaksesi nopeita pyrähdyksiä. Tässä suunnassa valitsin on varustettu jousella. Kun päästät sen irti, se palaa asentoon 0.



### SEKOITTIMEN KÄYTTÖ

- 10 Kohdista kannun pohjassa oleva  moottoriyksikössä olevaan merkkiin .
- 11 Laske kannu moottoriyksikön päälle, käännä kannua siten, että  kohdistuu merkkiin .
- 12 Avaa kansi painamalla vipua.
- 13 Laita ainekset kannuun.
- 14 Älä täytä kannua yli 1500 ml:n merkin – jos teet niin, sisältö voi irrottaa kannen, kun käynnistät moottorin.

<b>piirroset</b>	7 kädensija	16 levy
0 sammuta	8 tuki	17 viipalointiterä
1 hidas	9 sekoitin	18 raastinterä
2 nopea	10 silppuri	19 kieleke
3 nopeuskontrolli	11 terän suojus	20 salpa
4 moottoriyksikkö	12 kannu	21 korkki
⊙ impulssi	13 kansi	22 aukko
5 kara	14 putki	23 ulokkeet
6 kannu	15 impulssi	24 paina

- 15 Sulje kansi.
- 16 Kohdista korkin nupit aukon koloihin, kiinnitä korkki ja käännä sitä myötäpäivään lukitaksesi sen.
- 17 Lisätäksesi aineksia sekoittimen olleessa käynnissä korkki on oettava pois, kaada sitten uusia aineksia aukon kautta, laita korkki sitten takaisin.
- 18 Tarkasta, että vasta lisätyt ainekset eivät nosta määrää kannussa yli 1500 ml:n merkin.

### MONITOIMIKONEEN KÄYTTÖ

- 19 Sammuta laite (0) ja irrote se verkosta.
- 20 Asenna kara moottoriyksikölle.
- 21 Kohdista kannun pohjassa oleva ▼ moottoriyksikössä olevaan merkkiin .
- 22 Laske kannu moottoriyksikön päälle, käännä kannua siten, että ▼ kohdistuu merkkiin .
- 23 Käännä kantta siten, että kannen merkki ▼ kohdistuu kannussa olevaan merkkiin  ja nosta kansi pois.
- 24 Valitse tarvitsemasi lisälaite.

### TUEN AVULLA

- 25 Käytä silppuria hienontamaan ainekset.
- 26 Käytä sekoitinta sekoittamaan ainekset.
- 27 Käytä kannua vatkaamaan kermaa, kananmunia ja sekoittamaan kananmunia ja sokeria keskenään.
- 28 Kiinnitä lisälaite tuelle ja laske se pohjalle.
- 29 Laske tuki kannun keskelle karan päälle.
- 30 Laita ainekset kulhoon.
- 31 Älä täytä kannua yli 1500 ml:n merkin – jos teet niin, sisältö voi irrottaa kannen, kun käynnistät moottorin.
- 32 Aseta kansi takaisin ja käännä kannen merkki ▼ kannussa olevan merkin  kohdalle, jotta se lukittuu paikoilleen.
- 33 Ainesten lisääminen moottorin käydessä:
- Nosta työntäjä pois putkesta
  - Lisää ainekset putken kautta
  - Laita työntäjä takaisin

### KIEKON AVULLA

- 34 Viipalointiterän tai raastinterän kiinnittäminen levyyn:
- työnnä kieleke levyn keskelle
  - laske viipalointiterä/raastinterä levyyn
  - kiinnitä salpa levyn reunan yli
- 35 Laita kiekko karan päälle.
- 36 Aseta kansi takaisin ja käännä kannen merkki ▼ kannussa olevan merkin  kohdalle, jotta se lukittuu paikoilleen.
- 37 Poista työntäjä ja pudota ainekset putkeen.

- 38 Laita työntäjä takaisin ja käytä sitä työntämään ruoka-aineet varovasti putkeen.  
39 Älä käytä sormia tai työvälineitä ruoan syöttämiseksi putkeen – käytä vain työntäjää.  
40 Terä(t) kiekolla viipaloivat tai raastavat ruoan kulhoon.  
41 Älä anna kannun täyttyä yli puolen välin – keskeytä ja tyhjennä se.  
42 Irrota viipalointiterä tai raastinterä levystä vetämällä salpa levyn sivuun ja nostamalla viipalointiterä/raastinterä pois.

---

## HOITO JA HUOLTO

---

- 43 Sammuta laite (0) ja irrote se verkosta.  
44 Pyyhi moottoriyksikön ulkopuoli puhtaalla kostealla kankaalla.  
45 Pese irrotettavat osat lämpimässä saippuavedessä, huuhtelee hyvin, valuta ja anna kuivua ilmassa.  
46 Ole varovainen terien kanssa – älä käsittele niitä suoraan, käytä nylonista valmistettua pesuharjaa.  
47 Älä laita laitteen mitään osaa astianpesukoneeseen.



---

## YMPÄRISTÖN SUOJELU



---

Jotta vältettäisiin ympäristölle ja terveydelle koituvat haitat, jotka johtuvat vaarallisista aineista sähkölaitteissa ja elektronisissa laitteissa, tällä symbolilla varustetut laitteet tulee heittää pois erillään lajittelemattomista jätteistä, ne on otettava talteen, käytettävä uudestaan ja kierrätettävä. 

### reseptejä

-  = kuorallinen  
 = kynsi(kynttä)

### korianteripesto

- 2  Korianterinlehtiä  
2  valkosipulia  
60 g männyn siemeniä  
125 ml oliiviöljyä

60 g Parmesan-juustoa, raastettuna

Sekoita korianteri, valkosipulit, männyn siemenet ja puolet öljystä, kunnes seos on tasainen. Siirrä isoon kulhoon. Sekoita mukaan parmesan. Lisää öljyä säätääksesi koostumusta: Dippiä varten: paksu. Päällystettä varten: keksipaksu. Pastakastiketta varten: ohut.

reseptejä on saatavissa kotisivuillamme:

sekoittimen käyttö:

<http://www.russellhobbs.com/ifu/550931>

smoothies-juomia:

<http://www.russellhobbs.com/ifu/550941>

monitoimikoneen käyttö :

<http://www.russellhobbs.com/ifu/551078>



Прочтите инструкции, сохраните их, при передаче сопроводите инструкцией.  
Перед применением изделия снимите с него упаковку.

## ВАЖНЫЕ МЕРЫ ПРЕДОСТОРОЖНОСТИ

Следуйте основным инструкциям по безопасности, включая следующие:

- 1 Детям разрешено пользоваться устройством только под присмотром взрослых. Используйте и храните прибор в местах недоступных для детей.
- 2 Не погружайте прибор в какую-либо жидкость; не используйте его в ванной комнате, около воды или вне помещений.
- 3 Прежде чем устанавливать или снимать насадки, отключите прибор от сети.
- 4 Выключайте прибор (0), перед тем как присоединить кружку к блоку двигателя.
- 5 Прежде чем снять крышку с кружки или отсоединить кружку от блока двигателя, выключите прибор (0) и дождитесь, когда ножи перестанут вращаться.
- 6 Чтобы не пораниться, не прикасайтесь руками к острым лезвиям ножей
- 7 Не допускаются наливать в кружку слишком горячую жидкость (выше 40 C).
- 8 Не помещайте принадлежности в кувшин при включенном приборе.
- 9 Не оставляйте включенный прибор без присмотра.
- 10 Не допускайте переполнения кружки. Попавшая под блок двигателя жидкость выпитывается, повреждая его.
- 11 Используйте только принадлежности и насадки от производителя.
- 12 Прибор не может работать от внешнего таймера или дистанционной системы управления.
- 13 Не используйте прибор, если он поврежден или работает с перебоями.
- 14 Если кабель поврежден, он должен быть заменен производителем, сервисным агентом или другим квалифицированным лицом для предотвращения опасности.



### только для бытового использования

## ВКЛЮЧЕНИЕ

- 1 Установите блок двигателя на сухой, устойчивой и ровной поверхности рядом с розеткой электропитания.
- 2 Убедитесь, что регулятор скоростей установлен на 0.
- 3 Вставьте вилку в розетку.

## РЕГУЛЯТОР СКОРОСТИ

- 4 Установите регулятор скорости в требуемое положение (1 = низкая, 2 = высокая).
- 5 Чтобы выключить двигатель, установите регулятор скоростей обратно на 0.
- 6 Как правило, большие объемы продуктов, плотные смеси и более высокое содержание твердых продуктов относительно жидкостей предполагают более длительное время приготовления при низкой скорости.
- 7 Небольшие объемы продуктов, менее плотные смеси и более высокое содержание жидкостей относительно твердых продуктов предполагают более короткое время приготовления при высокой скорости.
- 8 Не запускайте двигатель в течение более 1 минуты, иначе возможен перегрев. Через 1 минуту выключите двигатель как минимум на 2 минуты, чтобы он остыл.

## ИМПУЛЬС

- 9 При повороте регулятора скоростей против часовой стрелки к отметке  возникает кратковременное вращение с высокой скоростью. При движении в эту сторону происходит нагружение пружины кнопки. Как только вы отпустите ее, она вернется на 0.

<b>иллюстрации</b>	7 ручка	16 диск
0 кнопка выключения	8 держатель	17 насадка для шинкования
1 низкая	9 миксер	18 крупноячеистая терка
2 высокая	10 измельчитель	19 язычок
3 регулятор скорости	11 защита лезвий	20 защелка
4 блок двигателя	12 кремозбивалка	21 колпачок
⊙ импульс	13 крышка	22 отверстие
5 ось	14 трубки	23 выступы
6 кружка	15 пробка-толкатель	24 нажим

## ИСПОЛЬЗОВАНИЕ БЛЕНДЕРА

- 10 Поверните кружку, совместив значок ▼ в нижней части кружки со значком ⊞ на блоке двигателя.
- 11 Установите кружку на блок двигателя, после чего поверните ее, совмещая значок ▼ со значком ⊞.
- 12 Нажмите на рычаг, чтобы открыть крышку.
- 13 Ингредиенты поместите в кружку.
- 14 Не допускается заполнять кружку выше отметки 1 500 мл. В противном случае при запуске двигателя может произойти сброс крышки.
- 15 Закройте крышку.
- 16 Выровняйте выступы на крышке-заглушке с прорезями в отверстии, установите крышку-заглушку и поверните ее по часовой стрелке для фиксации.
- 17 Для добавления ингредиентов во время работы блендера снимите колпачок, влейте необходимые ингредиенты через отверстие и установите колпачок на место.
- 18 Удостоверьтесь, что добавленные ингредиенты не превышают отметку на кружке 1 500 мл.

## ИСПОЛЬЗОВАНИЕ КОМБАЙНА

- 19 Выключите прибор (0) и отсоедините его от сети.
- 20 Установите ось на блок двигателя.
- 21 Поверните кружку, совместив значок ▼ в нижней части кружки со значком ⊞ на блоке двигателя.
- 22 Установите кружку на блок двигателя, после чего поверните ее, совмещая значок ▼ со значком ⊞.
- 23 Поверните крышку, установив значок ▼ на крышке над значком ⊞ на кружке, и поднимите крышку.
- 24 Выберите необходимую насадку.

## С ДЕРЖАТЕЛЕМ

- 25 Используйте измельчитель для измельчения ингредиентов.
- 26 Используйте миксер для смешивания ингредиентов.
- 27 Используйте кремозбивалки для замешивания теста, взбивания яиц и взбивания яично-сахарной смеси.
- 28 Установите насадку на держатель и задвиньте ее до самого дна.
- 29 Опустите держатель в центр кувшина, на ось.
- 30 Поместите ингредиенты в кувшин.
- 31 Не допускается заполнять кружку выше отметки 1 500 мл. В противном случае при запуске двигателя может произойти сброс крышки.
- 32 Установите крышку на место и зафиксируйте ее, поместив значок ▼ на крышке над значком ⊞ на кружке.

33 Чтобы добавить ингредиенты при работающем двигателе:

- 1) вытащите пробку-толкатель из трубки.
- 2) добавьте ингредиенты через трубку
- 3) установите пробку-толкатель обратно

---

## С ДИСКОМ

---

34 Чтобы установить на диск насадку для шинкования или крупноячеистую терку:

- 1) вставьте язычок в центр диска
- 2) опустите насадку для шинкования или крупноячеистую терку в диск
- 3) защелкните защелку через край диска

35 Опустите диск на ось.

36 Установите крышку на место и зафиксируйте ее, поместив значок ▼ на крышке над значком  на кружке.

37 Снимите пробку-толкатель и засыпьте ингредиенты через трубку.

38 Установите пробку-толкатель обратно и с ее помощью осторожно протолкните ингредиенты вниз по трубке.

39 Не используйте пальцы или кухонные ножи для проталкивания ингредиентов – только пробку-толкатель.

40 Лезвие (-я) в верхней части диска нашинкуют или натрут пищу в кувшин.

41 Не допускайте заполнения кувшина более чем наполовину – остановитесь и опустошите его.

42 Чтобы снять с диска насадку для шинкования или крупноячеистую терку, отстегните защелку с края диска и выньте насадку для шинкования или крупноячеистую терку.

---

## УХОД И ОБСЛУЖИВАНИЕ

---

43 Выключите прибор (0) и отсоедините его от сети.

44 Вытрите внешнюю часть блока двигателя влажной тряпкой.

45 Промойте все съемные детали теплой мыльной водой, как следует промойте и просушите на воздухе.

46 Будьте осторожны с ножами – не беритесь за них руками, воспользуйтесь для этих целей нейлоновой чистящей щеткой.

47 Не опускайте прибор в посудомоечную машину.

---

## ЗАЩИТА ОКРУЖАЮЩЕЙ СРЕДЫ

---

Для того чтобы избежать угроз для здоровья и окружающей среды из-за вредных веществ в электрических и электронных товарах, приборы, отмеченные данным символом, должны утилизироваться не как не отсортированные бытовые отходы, а как восстановленные или повторно использованные.





## рецепты

15 — = столовая ложка (15 мл)

5 — = чайная ложка (5 мл)

☞ = зубок(-ки)

### кисло-сладкий соус

2 небольшие кусочки имбиря, чищенные

2 лук-шалот

1 ☞ чеснок

2 5 — белый винный уксус

1 15 — соевый соус

1 5 — горчица

1 5 — томатная паста

Измельчите все в блендере или кухонном комбайне до однородности.

Подавайте с курицей, рыбой или как соус-дип.

рецепты можно найти на нашем веб-сайте:

использование блендера:

<http://www.russellhobbs.com/ifu/550931>

фруктовые коктейли:

<http://www.russellhobbs.com/ifu/550941>

использование комбайна:

<http://www.russellhobbs.com/ifu/551078>

Přečtěte si pokyny a uschovejte je. Pokud zařízení předáte dál, předejte ho i s návodem.  
Před použitím odstraňte všechny obaly.

## DŮLEŽITÁ BEZPEČNOSTNÍ OPATŘENÍ

Dodržujte základní bezpečnostní pokyny, jako jsou:

- 1 Tento spotřebič smí používat jen odpovědná dospělá osoba nebo musí být používán pod jejím dozorem. Spotřebič používejte a uskladněte mimo dosah dětí.
- 2 Neumísťujte spotřebič do kapaliny, nepoužívejte jej v koupelně, u vody ani venku.
- 3 Před zasunutím či vyjmutím příslušenství přístroj vytáhněte ze zásuvky.
- 4 Přístroj před upevněním džbánu na jednotku motoru vypněte (0).
- 5 Přístroj před sejmutím víčka džbánu či vyjmutím džbánu z jednotky motoru vypněte (0) a vyčkejte, dokud se nože zcela nezastaví.
- 6 Nedotýkejte se rukama nožů – jsou ostré.
- 7 Neplňte ničím o vyšší teplotě, než o takové, která vám nemůže nijak ublížit (např. teplota tekutin pod 40°C).
- 8 Po dobu, kdy je přístroj zapojen v síti, do džbánu ničím nesahejte.
- 9 Pokud je přístroj v zásuvce, nenechávejte ho bez dozoru.
- 10 Nedopustíte, aby džbán přetekl. Pokud se tekutina dostane pod jednotku motoru, může dojít k jejímu nasátí do motoru a poškození motoru.
- 11 Nepoužívejte příslušenství nebo přídatné prvky mimo těch, které dodáváme my.
- 12 Tento spotřebič nesmí být ovládán externím časovačem nebo systémem dálkového ovládání.
- 13 Nepoužívejte spotřebič, je-li poškozen nebo se objevují poruchy.
- 14 Pokud je poškozený kabel, musí jej vyměnit výrobce, jeho servisní zástupce nebo osoba podobně kvalifikovaná, aby nedošlo k riziku.



## jen pro domácí použití

### ZAPÍNÁNÍ

- 1 Jednotku motoru umístěte na suchý, pevný a rovný povrch blízko el. zásuvky.
- 2 Přesvědčte se, že rychlost je nastavena na 0.
- 3 Zasuňte zástrčku do zásuvky.





### OVLÁDÁNÍ RYCHLOSTI

- 4 Ovládání rychlosti nastavte na vámi požadovanou rychlost (1 = nízká, 2 = vysoká).
- 5 Pro vypnutí motoru nastavte rychlost zpět na 0.
- 6 Obecně lze říci, že velké množství, husté směsi a vysoký podíl tuhých látek vůči tekutinám vyžaduje delší časy a pomalejší rychlosti.
- 7 Menší množství, řidší směsi a více tekutého podílu vůči tuhým látkám vyžaduje kratší časy a vyšší rychlosti.
- 8 Motor nenechávejte běžet déle než 1 minutu – mohl by se přehřát. Po 1 minutě přístroj alespoň na 2 minuty vypněte, aby motor mohl vychladnout.

### FUNKCE PULSE

- 9 Když ovládáním rychlosti otočíte proti směru hodinových ručiček na , rychlost se na chvíli prudce zvýší. V tomto směru je knoflík zajištěn pružinou, čili když jej povolíte, vrátí se do polohy 0.

### POUŽITÍ MIXÉRU

- 10 Symbol  ve spodní části džbánu srovnajte se symbolem  na jednotce motoru.
- 11 Umístěte džbán na jednotku motoru a pak jím pootočte tak, aby symboly  a  byly v jedné ose.
- 12 Víčko džbánu otevřete stisknutím páčky.
- 13 Dejte do džbánu ingredience.

<b>nákresy</b>	7 držadlo	16 disk
0 vypnuto	8 trn	17 plátkovač
1 nízká	9 mixér	18 hrubé struhadlo
2 vysoká	10 sekací nůž	19 jazýček
3 ovládání rychlosti	11 kryt nože	20 západka
4 jednotka motoru	12 šlehač	21 klobouček
⊙ funkce pulse	13 víčko	22 otvor
5 vřeteno	14 trubice	23 výstupky
6 džbán	15 tlačný díl	24 stiskněte

- 14 Neplňte džbán nad rysku 1500 ml – pokud tak učiníte, obsah může po spuštění motoru víčko vytlačit pryč.
- 15 Víko uzavřete.
- 16 Výstupky na kloboučku musejí být v rovině se západkami v otvoru, pak otáčejte ve směru hodinových ručiček, dokud klobouček nezacvakne.
- 17 Pokud chcete ingredience přidat během provozu mixéru, sejměte klobouček a nalijte nové ingredience přes otvor. Pak klobouček opět nasadte.
- 18 Ujistěte se, že přidané ingredience nezpůsobí, že obsah ve džbánu bude nad rysku 1500 ml.

## POUŽITÍ KUCHYŇSKÉHO ROBOTA

- 19 Přístroj vypněte (0) a vytáhněte jej ze zásuvky.
- 20 Upevněte vřeteno na horní část jednotky motoru.
- 21 Symbol ▼ ve spodní části džbánu srovnajte se symbolem ☐ na jednotce motoru.
- 22 Umístěte džbán na jednotku motoru a pak jím pootočte tak, aby symboly ▼ a ☐ byly v jedné ose.
- 23 Víčkem pootočte tak, aby symbol ▼ na víčku byl nad symbolem ☐ na džbánu, a víčko sejměte.
- 24 Použijte nástavce, jaké je potřeba.

## S TRNEM

- 25 Sekací nůž používejte na drcení ingrediencí.
- 26 Míchač používejte na smíchání ingrediencí.
- 27 Šlehač používejte ke šlehání do zhoustnutí nebo k šlehání vajec a šlehání vajec s cukrem.
- 28 Nasadte nástavec na trn a zasuňte do džbánu.
- 29 Trn zasuňte do středu džbánu a nasadte na vřeteno.
- 30 Do džbánu dejte ingredience.
- 31 Neplňte džbán nad rysku 1500 ml – pokud tak učiníte, obsah může po spuštění motoru víčko vytlačit pryč.
- 32 Nasadte zpět víčko a otočte jím tak, aby symbol ▼ na víčku byl nad symbolem ☐ na džbánu – tak víčko uzamknete.
- 33 Když motor běží a chcete přidat ingredience:
- vytáhněte z trubice tlačný díl
  - ingredience přidávejte přes trubici
  - dejte zpět tlačný díl

## S DISKEM

- 34 Montáž plátkovače či struhadla na disk:
- Jazýček zasuňte do středu disku
  - Plátkovač/struhadlo vložte do disku
  - Západku zajistěte přes okraj disku
- 35 Disk umístěte na horní část vřetená.

- 36 Nasadte zpět víčko a otočte jím tak, aby symbol ▼ na víčku byl nad symbolem  na džbánu – tak víčko uzamknete.
- 37 Vytáhněte tlačný díl a do trubice nasypete ingredience.
- 38 Tlačný díl dejte zpět a na ingredience jím jemně tlačte, aby mohly trubici projít.
- 39 Nikdy nestlačujte potraviny v trubici prsty nebo příborem – používejte pouze tlačný díl.
- 40 Nůž (nože) na vrchní části disku potraviny naplátkuje nebo nastrouhá a ty padají do džbánu.
- 41 Nedopustte, aby se džbán naplnil nad polovinu – přestaňte a džbán vyprázdněte.
- 42 Pokud chcete plátkovač či struhadlo z disku demontovat, je třeba uvolnit západku z okraje disku a plátkovač/struhadlo sejmut.

---

## PÉČE A ÚDRŽBA

---

- 43 Přístroj vypněte (0) a vytáhněte jej ze zásuvky.
- 44 Vnější část jednotky motoru otřete čistým vlhkým hadříkem.
- 45 Rozebíratelné části umyjte v teplé mýdlové vodě, dobře opláchněte, nechte okapat a osušit na vzduchu.
- 46 S noži zacházejte velmi opatrně – nemanipulujte s nimi přímo, použijte nylonový čistící kartáček.
- 47 Nevkládejte žádnou část spotřebiče do myčky.

---

## OCHRANA ŽIVOTNÍHO PROSTŘEDÍ

---

Abyste se vyhnuli ohrožení zdraví a životního prostředí vlivem nebezpečných látek obsažených v elektrických a elektronických produktech, spotřebiče označené tímto symbolem nesmějí být vyhazovány do smíšeného odpadu, ale je nutno je obnovit, znovu použít nebo recyklovat.



### recepty

 = hrst

 = stroužek (stroužky)

### koriandrové pesto

2  listy koriandru

2  česnek

60 g piniové oříšky

125 ml olivový olej

60 g parmazán – strouhaný

Koriandr, česnek, piniové oříšky a polovinu oleje do hladka rozmixujte. Přelijte do velké mísy.

Vmíchejte parmazán. Přidejte olej k získání správné konzistence:

Na dip: husté.

Na polevu: středně husté.

Na těstovinovou omáčku: řídké.

recepty naleznete na našich internetových stránkách:

**použití mixéru:**

<http://www.russellhobbs.com/ifu/550931>

**smoothie:**

<http://www.russellhobbs.com/ifu/550941>

**použití kuchyňského robota:**

<http://www.russellhobbs.com/ifu/551078>



Drečítajte si pokyny a odložte tak, aby ste ich mohli priložiť pri prípadnom odovzdaní výrobku niekomu inému. Pred použitím odstráňte všetky obaly.

## DÔLEŽITÉ BEZPEČNOSTNÉ OPATRENIA

Drečítajte základné bezpečnostné opatrenia, vrátane:

- 1 Tento spotrebič musí byť používaný len pod dohľadom zodpovednej dospeléj osoby. Tento spotrebič používajte a skladujte mimo dosahu detí.
- 2 Spotrebič nevkladajte do kvapaliny, nepoužívajte ho v kúpeľni, pri vode alebo vonku.
- 3 Pred zakladaním alebo zložením nástavcov vytiahnite prístroj zo zásuvky.
- 4 Pred založením nádoby na pohonnú jednotku vypnite tlačidlom (0).
- 5 Vypnite tlačidlom (0) a predtým, než odstránite viečko alebo nádobu zložte z pohonnej jednotky počkajte, kým sa nože úplne nezastavia.
- 6 Nepribližujte sa rukami k nožom – sú veľmi ostré
- 7 Nenapíňajte ničím teplejším, než dokážete bez problémov udržať v ruke (t.j. pri tekutinách teplota nižšia ako 40°C).
- 8 Nevkladajte do nádoby kuchynské náradie, keď je prístroj zapojený v elektrickej sieti.
- 9 Nenechávajte prístroj bez dozoru, keď je zapnutý v elektrickej sieti.
- 10 Nedovoľte, aby nádobka pretiekla. Ak sa voda dostane pod pohonnú jednotku, môže byť nasatá do motora a poškodiť ho.
- 11 Nepoužívajte iné doplnky alebo vybavenie ako tie, ktoré boli dodané.
- 12 Tento spotrebič nesmie byť ovládaný prostredníctvom externého časového spínača alebo diaľkového ovládania.
- 13 Nepoužívajte tento spotrebič, ak je poškodený alebo vznikne porucha.
- 14 Ak je prírodný kábel poškodený, musí byť vymenený výrobcom, jeho servisným technikom alebo iným kvalifikovaným odborníkom, aby nedošlo k riziku.



## len na domáce použitie

### ZAPNUTIE

- 1 Pohonnú jednotku umiestnite na suchú, pevnú a rovnú podložku blízko elektrickej zásuvky.
- 2 Skontrolujte, či je ovládač rýchlosti nastavený na 0.
- 3 Vložte zástrčku do zásuvky na stene.





### OVLÁDAČ RÝCHLOSTI

- 4 Otočte ovládač rýchlosti na vami požadovanú rýchlosť (1 = nízka, 2 = vysoká).
- 5 Motor vypnete otočením ovládača rýchlosti späť na 0.
- 6 Vo všeobecnosti veľké množstvá, husté zmesi a vysoký podiel pevných častí v pomere k tekutinám vyžadujú dlhší čas a nižšie rýchlosti.
- 7 Nižšie množstvá, redšie zmesi, a viac tekutín ako pevných častí vyžadujú kratšie časy a vyššie rýchlosti.
- 8 Nepúšťajte motor viac ako 1 minútu naraz, môže sa prehriať. Po 1 minúte ho nechajte vypnutý najmenej 2 minúty, aby mohol vychladnúť.

### IMPULZ (TURBO)

- 9 Otočením ovládača rýchlosti proti smeru hodinových ručičiek na  získate krátky impulz vysokej rýchlosti. V tomto smere je ovládač na pružinu. Keď ho pustíte, vráti sa na 0.

### POUŽÍVANIE MIXÉRA

- 10 Zarovnajte  v spodnej časti nádoby s  na pohonnej jednotke.
- 11 Nádobu založte na pohonnú jednotku, potom nádobou otočte tak, aby bola  zarovno s .
- 12 Stlačením páčky otvorte viečko.
- 13 Vložte do nádoby potraviny.

<b>nákresy</b>	7 rukoväť	16 disk
0 vypnutý	8 podstavec	17 krájač
1 nízka	9 mixér	18 hrubé strúhadlo
2 vysoká	10 sekáčik	19 uško
3 ovládač rýchlosti	11 krytka čepele	20 západka
4 pohonná jednotka	12 nástavec na šľahanie	21 kruhový uzáver
⊙ impulz	13 viečko	22 otvor
5 kolík	14 trubica	23 výstupky
6 nádoba	15 piest	24 stlačiť

- 14 Naplňajte najviac po značku 1500 ml. Ak ju prekročíte, obsah môže po zapnutí motora vytlačiť viečko.
- 15 Zatvorte veko.
- 16 Výstupky na kruhovom uzávère zarovnajete so zárezmi na otvore, založte kruhový uzáver a pootočením v smere hodinových ručičiek ho ukotvite na mieste.
- 17 Ak chcete pridať potraviny počas mixovania, vyberte kruhový uzáver, vlejete nové prísady cez otvor, potom kruhový uzáver znovu založte.
- 18 Sledujte, aby pridané potraviny nevytlačili objem v nádobe nad značku 1500 ml.



## POUŽÍVANIE KUCHYNSKÉHO ROBOTA

- 19 Vypnite prístroj (0) a vytiahnite ho zo zásuvky.
- 20 Stredový kolík pripevnite na vrchnú časť pohonnej jednotky.
- 21 Zarovnajete ▼ v spodnej časti nádoby s na pohonnej jednotke.
- 22 Nádobu založte na pohonnú jednotku, potom nádobou otočte tak, aby bola ▼ zároveň s .
- 23 Otočte viečkom tak, aby ste ▼ na viečku dostali nad na nádobe a viečko zložte z nádoby.
- 24 Vyberte si nástavec, ktorý potrebujete.



## S PODSTAVCOM

- 25 Sekáčik používajte na rozdrvenie surovín.
- 26 Mixér používajte na zmiešanie surovín.
- 27 Nástavec na šľahanie používajte na výrobu šľahačky, vyšľahanie vajíčok, a na vyšľahanie vajec s cukrom.
- 28 Nástavec založte na podstavec a zasuňte až na spodok.
- 29 Podstavec nasuňte na kolík v strede nádoby.
- 30 Vložte do nádoby suroviny.
- 31 Naplňajte najviac po značku 1500 ml. Ak ju prekročíte, obsah môže po zapnutí motora vytlačiť viečko.
- 32 Vráťte viečko na miesto a otočte ním tak, aby ste ▼ na viečku dostali nad na nádobe, čím ho uzamknete na mieste.
- 33 Pridávanie surovín počas prevádzky:
  - a) vyberte piest z trubice
  - b) cez trubicu pridajte suroviny
  - c) vráťte piest na miesto



## S DISKOM

- 34 Pri zakladaní krájača alebo strúhadla na disk:
  - a) vložte uško do stredu disku
  - b) krájač/strúhadlo založte do disku
  - c) západku upevnite na okraji disku
- 35 Disk založte cez vrchnú časť kolíka.
- 36 Vráťte viečko na miesto a otočte ním tak, aby ste ▼ na viečku dostali nad na nádobe, čím ho uzamknete na mieste.

- 37 Piest vyberte a suroviny pridávajte cez trubicu.  
38 Vráťte piest na miesto a použite ho na jemné potlačenie surovín dolu trubicou.  
39 Na potlačenie potravín dolu trubicou nepoužívajte prsty ani príbor – iba piest.  
40 Nôž (nože) vo vrchnej časti disku budú krájať alebo strúhať suroviny do nádoby.  
41 Nedovoľte, aby sa nádoba naplnila viac ako do polovice – zastavte a vyprázdnite ju.  
42 Pri odnímaní krájača alebo strúhadla z disku uvoľnite západku zo strany disku a zložte krájač/strúhadlo.

---

## STAROSTLIVOSŤ A ÚDRŽBA

---

- 43 Vypnite prístroj (0) a vyťahnite ho zo zásuvky.  
44 Povrch pohonnej jednotky vytrite čistou navlhčenou utierkou.  
45 Vymeniteľné časti umývajte v teplej vode so saponátom, dobre ich opláchnite a nechajte voľne vyschnúť.  
46 Dávajte veľký pozor na nože – nedotýkajte sa ich priamo, použite nylonovú kefku na umývanie riadu.  
47 Nevkladajte žiadne časti spotrebiča do umývačky riadu.

---

## OCHRANA ŽIVOTNÉHO PROSTREDIA

---

Aby nedošlo k ohrozeniu zdravia a životného prostredia vplyvom nebezpečných látok v elektrických a elektronických produktoch, nesmú byť spotrebiče označené týmto symbolom likvidované s natriedeným komunálnym odpadom. Je nutné ich triediť, znova použiť alebo recyklovať.



### recepty

 = za hrst'

 = strúčik (ov)

### koriandrové pesto

2  koriandrové lístky

2  cesnak

60 g píniové oriešky

125 ml olivový olej

60 g parmezán, nastrúhaný

Pomixujte koriander, cesnak, píniové oriešky a polovicu oleja do hladkej hmoty. Preložte do veľkej misy. Vmiešajte do hmoty parmezán. Pridajte olej a upravte konzistenciu: Na namáčanie: hustá Na polevu: stredne hustá Na omáčku na cestoviny: riedka

recepty nájdete na našej webstránke:

používanie mixéra:

<http://www.russellhobbs.com/ifu/550931>

ovocné krémy:

<http://www.russellhobbs.com/ifu/550941>

používanie kuchynského robota:

<http://www.russellhobbs.com/ifu/5510781>





Instrukcję należy przeczytać, zachować, przekazać kolejnemu użytkownikowi, jeśli odstępujemy żelazko innej osobie. Wyjmij z opakowania przed użyciem.

## WSKAZÓWKI DOTYCZĄCE BEZPIECZEŃSTWA

Postępuj zgodnie ze wskazówkami dotyczącymi bezpieczeństwa, między innymi:

- 1 Niniejszy sprzęt nie jest przeznaczony do użytkowania przez osoby ( w tym dzieci) o ograniczonej zdolności fizycznej, czuciowej lub psychicznej, lub osoby nie mające doświadczenia lub znajomości sprzętu, chyba że odbywa się to pod nadzorem lub zgodnie z instrukcją użytkowania sprzętu, przekazanej przez osoby odpowiadające za ich bezpieczeństwo. Należy zwracać uwagę na dzieci, aby nie bawiły się sprzętem.
- 2 Nie zanurzaj urządzenia w płynie, nie używaj go w łazience, w pobliżu wody, ani na zewnątrz budynku.
- 3 Przed zakładaniem lub zdejmowaniem przystawek odłączyć urządzenie od sieci
- 4 Wyłączyć (0) przed połączeniem dzbanka z podstawą silnika.
- 5 Wyłączyć (0) i poczekać aż ostrza się zatrzymają, przed zdjęciem pokrywy z dzbanka, albo zdjęciem dzbanka z podstawy silnika.
- 6 Ostrożnie obchodzić się z ostrzami – są ostre.
- 7 Nie napełniać składnikami gorętszymi, niż można utrzymać w dłoni (tj. zalecana temperatura płynów poniżej 40°).
- 8 Nie wkładać akcesoriów w dzbanek, gdy urządzenie jest podłączone do zasilania.
- 9 Nie pozostawiać włączonego urządzenia bez nadzoru.
- 10 Nie przepętniać dzbanka. Jeśli płyn przedostanie się pod podstawę silnika, może zostać zassany do środka i uszkodzić silnik.
- 11 Nie używaj innych akcesoriów niż te, które są dostarczone z urządzeniem.
- 12 Nigdy nie używaj urządzenia niezgodnie z jego przeznaczeniem określonym w niniejszej instrukcji.
- 13 Nigdy nie używaj uszkodzonego urządzenia lub jeśli zaczęło wadliwie działać.
- 14 Jeżeli przewód zasilający ulegnie uszkodzeniu, powinien być wymieniony przez producenta, jego serwis techniczny lub specjalistyczny zakład naprawczy w celu uniknięcia zagrożenia.



**tylko do użytku domowego**

## WŁĄCZENIE

- 1 Umieścić podstawę blendera na suchej, stabilnej powierzchni, blisko gniazdka sieciowego.
- 2 Sprawdź, czy regulacja prędkości jest ustawiona na 0.
- 3 Włóż wtyczkę w gniazdko sieciowe.

## REGULACJA PRĘDKOŚCI

- 4 Obrócić urządzenie regulacji prędkości na żadaną prędkość (1 = mała, 2 = duża).
- 5 Obróć regulator prędkości na 0, aby wyłączyć silnik.
- 6 Na ogół, większa ilość, gęściejsze składniki i wyższy stosunek składników stałych do płynnych, wymagają dłuższego czasu i mniejszej prędkości.
- 7 Mniejsza ilość, rzadsze składniki, więcej płynów niż składników stałych, sugerują krótszy czas i większe prędkości.
- 8 Nie uruchamiaj silnika na dłużej jak 1 minutę, bo może się przegrzać. Po upływie 1 minuty, należy wyłączyć na co najmniej 2 minuty, aż silnik ostygnie.

## IMPULS

- 9 Przekręcenie regulatora prędkości w lewo do  spowoduje impulsowe zwiększenie prędkości. W tym kierunku, pokrętło jest napięte. Kiedy je puścisz, powróci do 0.

## ZASTOSOWANIE BLENDERA

- 10 Dopasuj  na dnie dzbanka z  na podstawie z silnikiem.

<b>rysunki</b>	7 uchwyt	16 tarcza
0 wyłącznik	8 podpora	17 krajalnica
1 niskie obroty	9 mikser	18 gruba tarka
2 wysokie obroty	10 siekacz	19 ramka
3 regulacja prędkości	11 osłona ostrza	20 zatrzask
4 podstawa z silnikiem	12 ubijacz	21 korek
⊙ funkcja pulse	13 pokrywa	22 otwór
5 wrzeciono	14 rura	23 występy
6 dzbanek	15 popychacz	24 naciśnij i otwórz

- 11 Umieść dzbanek na podstawie z silnikiem i obróć go, aż ▼ znajdzie się w linii z 11.
- 12 Naciśnij dźwignię, aby otworzyć pokrywę.
- 13 Włóż składniki do dzbanka.
- 14 Nie napełniać ponad oznaczenie 1500ml. Nadmiar zawartości po uruchomieniu silnika może wypchnąć pokrywę.
- 15 Zamknij pokrywę.
- 16 Dopasuj występy na korku z otworami w otworze, załóż korek i obróć do przodu, aby go zablokować.
- 17 Aby dodać składnik w trakcie pracy blendera, wyjąć korek, włączyć przez otwór nowy składnik, założyć korek na nowo.
- 18 Należy uważać, żeby łączna objętość składników w dzbanku po dodaniu składników nie była większa jak 1500ml.

## STOSOWANIE ROBOTA

- 19 Wyłączyć urządzenie (0) i wyciągnąć przewód z gniazdka sieciowego.
- 20 Zamontuj wrzeciono na górnej części pokrywy miski.
- 21 Dopasuj ▼ na dnie dzbanka z 11 na podstawie z silnikiem.
- 22 Umieść dzbanek na podstawie z silnikiem i obróć go, aż ▼ znajdzie się w linii z 11.
- 23 Obróć pokrywę, aby ▼ na pokrywie znalazło się nad 11 na dzbanku i podnieś pokrywę.
- 24 Wybierz potrzebne narzędzie.

## Z PODPORĄ

- 25 Do rozdrabniania składników stosuj siekacz.
- 26 Do mieszania składników używaj miksera.
- 27 Do bicia śmietany, jajek, jajek z cukrem stosuj ubijaczkę.
- 28 Załóż narzędzie na podporę i wsuń do dna.
- 29 Włóż podporę do środka dzbanka, na wrzeciono.
- 30 Włóż składniki do dzbanka.
- 31 Nie napełniać ponad oznaczenie 1500ml. Nadmiar zawartości po uruchomieniu silnika może wypchnąć pokrywę.
- 32 Załóż pokrywę i obróć ją, aby ▼ na pokrywie znalazło się nad 11 na dzbanku, żeby zablokować.
- 33 Aby dodać składniki podczas pracy silnika:
  - a) wyjmij popychacz z rurki i
  - b) dodaj składnik przez rurkę
  - c) załóż ponownie popychacz

## Z TARCZĄ

- 34 Aby dopasować krajalnicę lub tarkę na tarczy:
  - a) włóż ramkę w środek tarczy
  - b) załóż krajalnicę/tarkę na tarczę
  - c) zabezpiecz zatrzaskiem na krawędzi tarczy

- 35 Opuść tarczę na wrzeciono.
- 36 Załóż pokrywę i obróć ją, aby ▼ na pokrywie znalazło się nad  na dzbanku, żeby zablokować.
- 37 Wyjmij popychacz i dodaj składniki przez rurkę.
- 38 Włóż ponownie popychacz, i użyj go do delikatnego przepchnięcia składników przez rurkę.
- 39 Nie używaj palców ani sztuczków do przepychania żywności w dół rurki - tylko popychacza.
- 40 Ostrze (a) w górnej części tarczy potną lub zetrą żywność w dzbanku.
- 41 Nie pozwól, aby dzbanek był pełny więcej niż w połowie - zatrzymaj go i opróżnij.
- 42 Aby zdjąć kralnicę lub tarkę z tarczy, zwolnij zatrzask od strony tarczy i podnieś kralnicę/tarkę.

---

## KONSERWACJA I OBSŁUGA

---

- 43 Wyłączyć urządzenie (0) i wyciągnąć przewód z gniazdka sieciowego.
- 44 Użyć wilgotnej ściereczki do oczyszczenia obudowy silnika.
- 45 Myj części w ciepłej wodzie z mydłem, dobrze wypłucz, niech obciekną i osusz na powietrzu.
- 46 Bardzo uważać na ostrza, nie dotykać ich ręką, użyć nylonowej szczoteczki do zmywania.
- 47 Żadna część urządzenia nie może być myta w zmywarce do naczyń.

---

## OCHRONA ŚRODOWISKA

---

Zużyte urządzenie oddaj do odpowiedniego punktu składowania, gdyż znajdujące się w urządzeniu niebezpieczne składniki elektryczne i elektroniczne mogą być zagrożeniem dla środowiska. Nie wyrzucaj wraz z odpadami komunalnymi.



### przepisy kulinarne

 = garść

 = ząbek(ki)

#### pesto z kolendry

2  liście kolendry

2  czosnek

60 g orzeszki pinii

125 ml oliwa z oliwek

60 g Parmezan, starty

Zmiksuj kolendrę, czosnek, orzeszki piniowe z połową oliwy do gładkości.

Przełóż do dużej miski.

Wymieszaj z parmezanem Dodaj oliwę do odpowiedniej konsystencji:

Na dip: gęsta.

Na topping: średnia.

Na sos do makaronu: rzadka.

przepisy są dostępne na naszej stronie internetowej:

zastosowanie blendera:

<http://www.russellhobbs.com/ifu/550931>

koktajle owocowe:

<http://www.russellhobbs.com/ifu/550941>

stosowanie robota:

<http://www.russellhobbs.com/ifu/551078>



Pročitajte upute, držite ih na sigurnom mjestu, prosljedite ih ako dajete uređaj.  
Uklonite cijelo pakiranje prije uporabe.

## VAŽNE SIGURNOSNE MJERE

Poštujte osnovne sigurnosne mjere, uključujući slijedeće:

- 1 Ovaj uređaj je namijenjen uporabi od strane odraslih odgovornih osoba ili pod njihovim nadzorom. Koristite i držite ovaj uređaj van dosega djece.
- 2 Nemojte uranjati uređaj u tekućinu; nemojte ga rabiti u kupaonici, blizu vode ili na otvorenom prostoru.
- 3 Isključite aparat iz utičnice prije postavljanja ili skidanja dodataka.
- 4 Prije postavljanja vrča na motornu jedinicu, isključite uređaj (0).
- 5 Isključite uređaj (0) i, prije nego što skinete poklopac s vrča ili vrč s motorne jedinice, sačekajte dok se sječiva ne zaustave.
- 6 Držite prste van domašaja sječiva, jer su oštri.
- 7 Nemojte stavljati sastojke čija je temperatura viša od one koju možete normalno da podnesete (npr. temperatura tečnosti ispod 40°C).
- 8 Ne stavljajte pomagala u vrč dok je uređaj ukopčan u utičnicu.
- 9 Nemojte ostavljati aparat bez nadzora dok je uključen u utičnicu.
- 10 Nemojte previše napuniti vrč. Ako se tečnost nađe ispod motorne jedinice, može biti usisana u motor, prouzrokujući njegovo oštećenje.
- 11 Nemojte koristiti dijelove ili dodatke drugih proizvođača.
- 12 Nemojte koristiti uređaj u bilo koje druge svrhe osim onih opisanih u ovim uputama.
- 13 Nemojte koristiti uređaj ako je oštećen ili neispravan.
- 14 Ako je kabel oštećen, radi izbjegavanja opasnosti, mora ga zamijeniti proizvođač, ovlašteni servis ili osoba slične stručnosti.



## isključivo za kućnu uporabu

### UKLJUČENJE

- 1 Postavite motornu jedinicu na suhu, čvrstu, ravnu površinu u blizini utičnice.
- 2 Provjerite da je kontrola brzine postavljena na 0.
- 3 Stavite utikač u utičnicu.





### REGULATOR KONTROLE BRZINE

- 4 Okrenite regulator kontrole brzine na željenu brzinu (1 = niska, 2 = visoka).
- 5 Okrenite regulator kontrole brzine natrag na 0, kako biste isključili motor.
- 6 Općenito, za velike količine, guste smjese i veliki omjer krutina prema tekućini znače dulje vrijeme i manje brzine.
- 7 Manje količine, rjeđe mješavine i visok omjer krutina prema tekućinama znači kraće vrijeme i veće brzine.
- 8 Nemojte dozvoliti da motor radi bez prekida više od 1 minuta, jer se može pregrijati. Poslije 1 minuta, isključite ga za najmanje 2 minuta, da bi se motor ohladio.

### PULSIRANJE

- 9 Okrenite regulator kontrole brzine u smjeru suprotnom od kazaljke na satu prema simbolu  kako biste dobili kratki intenzivni rad pri visokoj brzini. U tom smjeru regulator je pod oprugom. Kad ga otpustite, vraća se na 0.

### UPORABA BLENDERA



- 10 Poravnajte znak  na dnu vrča sa simbolom  na motornoj jedinici.
- 11 Spustite vrč na motornu jedinicu, potom ga okrenite kako biste poravnali znak  sa simbolom .
- 12 Da biste otvorili poklopac, pritisnite polugu.

<b>crteži</b>	7 ručka	16 disk
0 isključeno	8 nosač	17 umetak za sječenje na kriške
1 niska	9 mikser	18 umetak za ribanje
2 visoka	10 sjeckalica	19 jezičak
3 regulator kontrole brzine	11 zaštitnik sječiva	20 zatvarač
4 motorna jedinica	12 nastavak za kremu	21 čep
Ⓞ pulsiranje	13 poklopac	22 otvor
5 osovina	14 cijev za umetanje sastojaka	23 znakovi
6 vrč	15 potiskivač	24 pritisnite

- 13 Stavite sastojke u vrč.
- 14 Nemojte napuniti preko oznake 1500 ml. U protivnom, sadržaj bi mogao silom otvoriti poklopac kad pokrenete motor.
- 15 Zatvorite poklopac.
- 16 Poravnajte znakove na čepu s prorezima na otvoru, postavite čep i okrenite ga u smjeru kazaljke na satu kako biste ga blokirali.
- 17 Ako želite dodati sastojke dok blender radi, skinite čep, sipajte nove sastojke kroz otvor, potom ponovo postavite čep na mjesto.
- 18 Provjerite da zapremina dodanih sastojaka ne pređe oznaku 1500 ml.



## UPORABA UREĐAJA ZA PRIPREMU HRANE

- 19 Isključite aparat (0) i izvucite kabel iz utičnice.
- 20 Postavite osovinu na vrh motorne jedinice.
- 21 Poravnajte znak ▼ na dnu vrča sa simbolom  na motornoj jedinici.
- 22 Spustite vrč na motornu jedinicu, potom ga okrenite kako biste poravnali znak ▼ sa simbolom .
- 23 Okrenite poklopac tako da dovedete oznaku ▼ na poklopcu preko simbola  na vrču i skinite poklopac.
- 24 Odaberite nastavak koji vam je potreban.



## S NOSAČEM

- 25 Koristite sjeckalicu za usitnjavanje sastojaka.
- 26 Koristite mikser za miješanje sastojaka.
- 27 Koristite nastavak za kremu za zgušnjavanje krema, tučenje jaja i mućenje jaja i šećera.
- 28 Postavite nastavak na nosač i pritisnite ga do kraja kliznim pokretom.
- 29 Spustite nosač na centar vrča preko osovine.
- 30 Stavite sastojke u vrč.
- 31 Nemojte napuniti preko oznake 1500 ml. U protivnom, sadržaj bi mogao silom otvoriti poklopac kad pokrenete motor.
- 32 Postavite poklopac i okrenite ga tako da dovedete oznaku ▼ na poklopcu preko simbola  na vrču, kako biste ga blokirali.
- 33 Ukoliko želite dodati sastojke dok motor radi:
  - a) izvadite potiskivač iz cijevi za umetanje sastojaka
  - b) dodajte sastojke kroz cijev za umetanje sastojaka
  - c) vratite nazad potiskivač



## S DISKOM

- 34 Ukoliko želite postaviti umetak za sječenje na kriške ili umetak za ribanje:
  - a) umetnite jezičak u centar diska
  - b) spustite umetak za sječenje na kriške/umetak za ribanje na disk
  - c) blokirajte zatvarač preko ivice diska
- 35 Spustite disk preko vrha osovine.

- 36 Postavite poklopac i okrenite ga tako da dovedete oznaku ▼ na poklopcu preko simbola  na vrču, kako biste ga blokirali.
- 37 Skinite potiskivač i ubacite sastojke kroz cijev za umetanje sastojaka.
- 38 Vratite potiskivač i koristite ga za lagano potiskivanje sastojaka niz cijev za umetanje sastojaka.
- 39 Nemojte potiskivati prstima ili priborom za jelo sastojke niz cijev za umetanje sastojaka. U tu svrhu koristite samo potiskivač.
- 40 Sječivo(a) na gornjoj strani diska sjeckat će ili ribati hranu u vrč.
- 41 Nemojte dozvoliti da se vrč napuni preko polovice. U tom slučaju zaustavite aparat i ispraznite vrč.
- 42 Za skidanje umetka za sječenje na kriške/ribanje s diska, skinite zatvarač s ivice diska i podignite umetak za sječenje na kriške/ribanje.

---

## ČIŠĆENJE I ODRŽAVANJE

---

- 43 Isključite aparat (0) i izvucite kabel iz utičnice.
- 44 Obrišite vanjski dio motorne jedinice čistom vlažnom krpom.
- 45 Operite odvojive dijelove u toploj sapunici, dobro isperite, ostavite da se iskaplju i osuše na zraku.
- 46 Pazite s oštricama – nemojte s njima rukovati direktno, koristite najlonsku četku za pranje.
- 47 Nemojte prati bilo koji dio uređaja u perilici posuđa.





---

## ZAŠTITA OKOLIŠA





---

Da bi se izbjegle štetne posljedice na okoliš i zdravlje zbog opasnih supstanci u električnim i elektronskim proizvodima, svi uređaji obilježeni ovim simbolom ne smiju se zbrinjavati kao nerazvrstani komunalni otpad, već se moraju prikupiti, ponovno koristiti ili reciklirati. 

### recepti

-  = žlica (15 ml)
-  = čajna žličica (5 ml)
-  = režanj (režnjevi)
-  = pregršt

### umak od rajčice s komadićima

- ½ luk
- ½ crvena paprika
- ½ zelene paprike
- 1  češnjaka
- ¼ crvenog feferona (bez sjemenki)
- 1  peršina
- 400 g rajčice (iz limenke)
- ½  maslinovog ulja
- 4  pirea od rajčice
- ½  soli

Nasjeckajte na komadiće luk, crvenu papriku, zelenu papriku, češanj, feferon i peršin. Dodajte rajčicu, maslinovo ulje, pire od rajčice i sol. Miješajte 5 sekundi. Za 8 porcije.

recepti su dostupni na našoj web stranici:

uporaba blendera:

<http://www.russellhobbs.com/ifu/550931>

napitci „smoothie“

<http://www.russellhobbs.com/ifu/550941>

uporaba uređaja za pripremu hrane

<http://www.russellhobbs.com/ifu/551078>





Preberite navodila, jih shranite na varnem in jih predajte skupaj z napravo, če napravo daste komu drugemu. Pred uporabo odstranite vso embalažo.

## POMEMBNA VAROVALA

Sledite osnovnim varnostnim ukrepom, vključno z:

- 1 To napravo smejo uporabljati izključno odrasli ali pa morajo odrasli uporabo nadzorovati. Napravo uporabite in hranite zunaj dosega otrok.
- 2 Naprave ne dajajte v katerokoli tekočino, ne uporabljajte je v kopalnici, v bližini vode ali na prostem.
- 3 Pred namestitvijo ali odstranjevanjem priključkov napravo odklopite.
- 4 Pred namestitvijo vrča na enoto motorja napravo izključite (0).
- 5 Napravo izključite (0) in počakajte, da se rezila ustavijo, preden odstranite pokrov z vrča ali preden vrč odstranite z enote motorja.
- 6 Dlani varujte pred stikom z noži, ker so ostri.
- 7 Vrča ne napolnite z vsebino nad temperaturo, ki jo še zlahka prenesete (npr. tekočine naj imajo temperaturo pod 40 °C).
- 8 Ko je naprava vključena, v vrč ne dajajte kuhinjskih pripomočkov.
- 9 Priklopljene naprave ne puščajte brez nadzora.
- 10 Ne dovolite, da bi prišlo do prelivanja iz vrča. Če pride pod enoto motorja tekočina, se lahko vsesa v enoto motorja, kar lahko poškoduje motor.
- 11 Ne uporabljajte nobene druge opreme ali priključka, razen priloženih.
- 12 Naprave ne uporabljajte za ničesar drugega kot za namene, ki so opisani v teh navodilih.
- 13 Naprave ne upravljajte, če je poškodovana ali če ne deluje pravilno.
- 14 Če je kabel poškodovan, ga mora zamenjati proizvajalec, njegov servisni zastopnik ali kdo s podobnimi pooblastili, da se prepreči tveganje.



### samo za gospodinjsko uporabo

## VKLOP

- 1 Enoto motorja postavite na trdno, ravno in vodoravno površino v bližino električne vtičnice.
- 2 Preverite, ali je nadzor hitrosti nastavljen na 0.
- 3 Vtič vstavite v električno vtičnico.





## NASTAVITEV HITROSTI

- 4 Nastavitev hitrosti zavrtite na zeleno hitrost (1 = nizka, 2 = velika).
- 5 Motor izklopite tako, da nadzor hitrosti zavrtite nazaj na 0.
- 6 Splošno pravilo pravi, da velike količine, goste zmesi in veliki deleži trdnih snovi zahtevajo daljše trajanje ter nižje hitrosti.
- 7 Manjše količine, redke zmesi in veliki deleži tekočin zahtevajo krajše trajanje ter večje hitrosti.
- 8 Motorja ne pustite delovati neprekinjeno dlje kot 1 minuto, ker se lahko pregreje. Po 1 minuti ga ugasnite za najmanj 2 minute, da se ohladi.

## IMPULZ

- 9 Če nadzor hitrosti zavrtite v levo do znaka , se vključi kratek sunek z največjo hitrostjo. V tej smeri deluje na gumb povratna vzmet. Ko ga spustite, se vrne v položaj 0.

## UPORABA MEŠALNIKA

- 10 Znak  na dnu vrča poravnajte z znakom  na enoti motorja.
- 11 Vrč spustite na enoto motorja in ga obrnite, da znak  poravnate z znakom .
- 12 Pritisnite ročico, da odprete pokrov.
- 13 V vrč dodajte sestavine.
- 14 Vrča ne napolnite preko oznake za 1500 ml. V nasprotnem primeru lahko ob zagonu motorja vsebina dvigne pokrov.

<b>risbe</b>	7 ročaj	16 kolut
0 izključeno	8 podpora	17 rezalnik
1 nizka	9 mešalnik	18 grobi strgalnik
2 velika	10 sekljalnik	19 jeziček
3 nastavev hitrosti	11 varovalo noža	20 zapah
4 enota motorja	12 stepalnik	21 pokrov
⊙ impulz	13 pokrov	22 luknja
5 nastavek	14 cev	23 nastavki
6 vrč	15 potiskalnik	24 pritisnite

- 15 Zaprite pokrov.
- 16 Nastavke na pokrovu poravnajte z režami v luknji, namestite pokrov in ga zavrtite v desno, da ga zaklenete.
- 17 Če želite dodati sestavine, ko mešalnik deluje, odstranite zamašek, dodajte nove sestavine v luknjo in znova namestite zamašek.
- 18 Preverite, da dodatne sestavine količine v vrču ne povečajo čez oznako za 1500 ml.



## UPORABA KUHINJSKEGA ROBOTA

- 19 Napravo izklopite (0) in odklopite.
- 20 Na vrh enote motorja namestite nastavek.
- 21 Znak ▼ na dnu vrča poravnajte z znakom ⊕ na enoti motorja.
- 22 Vrč spustite na enoto motorja in ga obrnite, da znak ▼ poravnate z znakom ⊕.
- 23 Pokrov obrnite, da poravnate znak ▼ na pokrovu z znakom ⊕ na vrču, nato pa ga dvignite.
- 24 Izberite zeleni priključek.



## S PODPORO

- 25 Sekljalniki uporabite za drobljenje sestavin.
- 26 Mešalnik uporabite za mešanje sestavin.
- 27 Stepalnik uporabite za stepanje smetane in jajc ter za stepanje zmesi jajc in sladkorja.
- 28 Priključek namestite na podporo in ga potisnite do dna.
- 29 Podporo spustite v središče vrča na nastavek.
- 30 V vrč dodajte sestavine.
- 31 Vrča ne napolnite preko oznake za 1500 ml. V nasprotnem primeru lahko ob zagonu motorja vsebina dvigne pokrov.
- 32 Pokrov znova namestite in ga zavrtite, da premaknete ▼ na pokrovu nad znakom ⊕ na vrču, da ga zaklenete.
- 33 Dodajanje sestavin, ko motor deluje:
- potiskalnik vzemite iz cevi
  - sestavine dodajte skozi cev
  - znova vstavite potiskalnik



## S KOLUTOM

- 34 Če želite na kolut namestiti orodje za sekljanje ali strganje:
- jeziček vstavite v sredino koluta
  - orodje za sekljanje/strganje spustite v kolut
  - zapah pritrdite na rob koluta
- 35 Kolut spustite na vrh nastavka.
- 36 Pokrov znova namestite in ga zavrtite, da premaknete ▼ na pokrovu nad znakom ⊕ na vrču, da ga zaklenete.
- 37 Odstranite potiskalnik in spustite sestavine v cev.
- 38 Znova vstavite potiskalnik in z njim potisnite sestavine navzdol po cevi.

- 39 Za potiskanje hrane po cevi ne uporabljajte prstov ali jedilnega pribora, ampak samo potiskalnik.
- 40 Rezila na vrhu koluta bodo narezala ali nastrgala hrano v vrč.
- 41 Ne pustite, da bi se vrč napolnil bolj kot do polovice – takrat napravo ustavite in izpraznite vrč.
- 42 Če želite orodje za sekljanje ali strganje odstraniti s koluta, odmaknite zapah s strani koluta in orodje dvignite stran.

---

## NEGA IN VZDRŽEVANJE

---

- 43 Napravo izklopite (0) in odklopite.
- 44 Zunanost enote motorja obrišite s čisto vlažno krpo.
- 45 Odstranljive dele operite v topli milnici, jih dobro izperite, odcedite in posušite na zraku.
- 46 Z noži ravnajte izredno previdno – ne dotikajte se jih neposredno, pri pomivanju uporabite najlonsko krtačo.
- 47 Nobenega od delov naprave ne dajajte v pomivalni stroj.

---

## ZAŠČITA OKOLJA

---

V izogib onesnaževanju okolja in ogrožanju zdravja zaradi nevarnih snovi v električnih ter elektronskih napravah naprave s to oznako ni dovoljeno zavreči med nesortirane odpadke. Namesto tega jih je treba oddati na zbirno mesto, znova uporabiti ali reciklirati.



### recepti

 = za dlan

 = stroki

### koriandrov pesto

2  listi koriandra

2  česen

60 g pinjole

125 ml oljčno olje

60 g parmezan, nariban

Koriander, česen, pinjole in polovico olja obdelajte do gladke mase. Prelijte v veliko skledo.

Vmešajte parmezan. Dodajte olje, da uravnate gostoto: Za pomakanje: gosto. Za preliv: srednje.

Za omako za testenine: redko.

recepti so na voljo na našem spletnem mestu:

uporaba mešalnika:

<http://www.russellhobbs.com/ifu/550931>

sadni napitki:

<http://www.russellhobbs.com/ifu/550941>

uporaba kuhinjskega robota:

<http://www.russellhobbs.com/ifu/551078>



Διαβάστε τις οδηγίες, φυλάξτε τις σε ασφαλές μέρος και σε περίπτωση που δώσετε τη συσκευή σε άλλον χρήστη, δώστε μαζί και τις οδηγίες.

Αφαιρέστε όλα τα υλικά συσκευασίας πριν από τη χρήση.

## ΣΗΜΑΝΤΙΚΑ ΜΕΤΡΑ ΑΣΦΑΛΕΙΑΣ

Τηρείτε τα βασικά μέτρα ασφάλειας, συμπεριλαμβανομένων των παρακάτω:

- 1 Η συσκευή πρέπει να χρησιμοποιείται αποκλειστικά από ή υπό την επίβλεψη υπεύθυνου ενήλικου. Να χρησιμοποιείτε και να αποθηκεύετε τη συσκευή μακριά από παιδιά.
- 2 Μην τοποθετείτε τη συσκευή σε υγρό, μην τη χρησιμοποιείτε στο μπάνιο, κοντά σε νερό ή σε εξωτερικό χώρο.
- 3 Αποσυνδέστε τη συσκευή από το ρεύμα πριν από την τοποθέτηση ή την αφαίρεση εξαρτημάτων.
- 4 Απενεργοποιήστε τη συσκευή (0) προτού τοποθετήσετε την κανάτα πάνω στην κεντρική μονάδα.
- 5 Απενεργοποιήστε τη συσκευή (0) και περιμένετε έως ότου να σταματήσουν εντελώς οι λεπίδες προτού αφαιρέσετε το καπάκι από την κανάτα ή να αφαιρέσετε την κανάτα από την κεντρική μονάδα.
- 6 Κρατήστε τα χέρια σας μακριά από τις λεπίδες – είναι αιχμηρές
- 7 Η θερμοκρασία των συστατικών στην κανάτα θα πρέπει να σας επιτρέπει να χειρίζεστε άνετα την κανάτα (δηλαδή, η θερμοκρασία των υγρών πρέπει να είναι κάτω από 40°C).
- 8 Μην τοποθετείτε εργαλεία κουζίνας μέσα στην κανάτα ενώ η συσκευή είναι συνδεδεμένη στο ρεύμα.
- 9 Μην αφήνετε τη συσκευή χωρίς επίβλεψη ενόσω είναι συνδεδεμένη στο ρεύμα.
- 10 Μην αφήσετε την κανάτα να υπερχειλίσει. Εάν πλησιάσει υγρό στην κεντρική μονάδα, ενδέχεται να εισέλθει μέσα στο μοτέρ και να του προκαλέσει ζημιά.
- 11 Μην χρησιμοποιείτε εξαρτήματα διαφορετικά από αυτά που παρέχονται από την εταιρεία μας.
- 12 Μην χρησιμοποιείτε τη συσκευή για οποιονδήποτε σκοπό πέραν αυτού που περιγράφεται στις παρούσες οδηγίες.
- 13 Μην χρησιμοποιείτε τη συσκευή εάν είναι φθαρμένη ή παρουσιάζει δυσλειτουργίες.
- 14 Εάν το καλώδιο είναι φθαρμένο, πρέπει να αντικατασταθεί από τον κατασκευαστή, τον αντιπρόσωπό του ή κάποιο εξουσιοδοτημένο πρόσωπο προς αποφυγή κινδύνων.



### αποκλειστικά για οικιακή χρήση

## ΕΝΕΡΓΟΠΟΙΗΣΗ

- 1 Τοποθετήστε την κεντρική μονάδα επάνω σε μια στεγνή, επίπεδη επιφάνεια, κοντά σε μια πρίζα ρεύματος.
- 2 Βεβαιωθείτε ότι το χειριστήριο ταχύτητας είναι στο 0.
- 3 Συνδέστε το φις στην πρίζα.

## ΧΕΙΡΙΣΤΗΡΙΟ ΤΑΧΥΤΗΤΑΣ

- 4 Γυρίστε το χειριστήριο ταχύτητας στην επιθυμητή ταχύτητα (1 = χαμηλή, 2 = υψηλή).
- 5 Γυρίστε το χειριστήριο ταχύτητας στο 0 για να απενεργοποιηθεί το μοτέρ.
- 6 Σε γενικές γραμμές, οι μεγάλες ποσότητες, τα παχύρρευστα μείγματα και η μεγάλη αναλογία στερεών προς υγρών τροφίμων υποδεικνύουν μεγαλύτερους χρόνους και χαμηλότερες ταχύτητες.
- 7 Οι μικρότερες ποσότητες, τα λεπτόρρευστα μείγματα και η ύπαρξη περισσότερων υγρών υποδεικνύουν μικρότερους χρόνους και υψηλότερες ταχύτητες.
- 8 Μην αφήνετε το μοτέρ να λειτουργεί συνεχόμενα για περισσότερο από 1 λεπτό, μπορεί να υπερθερμανθεί. Μετά από το 1 λεπτό, απενεργοποιήστε τη συσκευή και αφήστε τη για τουλάχιστον 2 λεπτά ώστε να κρυώσει.

<b>σχέδια</b>	7 χειρολαβή	16 δίσκος
0 απενεργοποίηση	8 έδρανο	17 εξάρτημα κοπής σε φέτες
1 χαμηλή.	9 εξάρτημα ανάμειξης	18 εξάρτημα χοντρού τριψίματος
2 υψηλή	10 κόπτη	19 εξοχή
3 χειριστήριο ταχύτητας	11 προστατευτικό λεπίδας	20 ασφάλεια
4 κεντρική μονάδα	12 εξάρτημα χτυπήματος	21 πώμα
Ⓞ pulse (διακεκομμένη κίνηση)	13 καπάκι	22 οπή
5 άξονας	14 σωλήνας	23 εγκοπές
6 κανάτα	15 πιεστήρας	24 πατήστε

### Ⓞ PULSE (διακεκομμένη λειτουργία)

9 Εάν γυρίσετε το χειριστήριο ταχύτητας αριστερόστροφα στο Ⓞ, θα προκληθεί μια ριπή υψηλής ταχύτητας. Σε αυτήν την κατεύθυνση, το κομβίο διαθέτει ελατήριο. Εάν το αφήσετε, θα επιστρέψει στο 0.

### ΧΡΗΣΗ ΤΟΥ ΜΠΛΕΝΤΕΡ

- 10 Ευθυγραμμίστε την ένδειξη ▼ στη βάση της κανάτας με την ένδειξη Ⓞ στη κεντρική μονάδα.
- 11 Τοποθετήστε την κανάτα πάνω στην κεντρική μονάδα, έπειτα στρέψτε την κανάτα για να ευθυγραμμίσετε την ένδειξη ▼ με την ένδειξη Ⓞ.
- 12 Πατήστε τον μοχλό για να ανοίξετε το καπάκι.
- 13 Προσθέστε τα συστατικά μέσα στην κανάτα.
- 14 Μην υπερβείτε την ένδειξη των 1500 ml. Εάν συμβεί κάτι τέτοιο, τα περιεχόμενα ενδέχεται να σπρώξουν το καπάκι και αυτό να ανοίξει όταν ενεργοποιήσετε τη συσκευή.
- 15 Κλείστε το καπάκι.
- 16 Ευθυγραμμίστε τις εγκοπές που βρίσκονται στο πώμα με τις υποδοχές που βρίσκονται στην οπή, προσαρτήστε το πώμα και περιστρέψτε το δεξιόστροφα για να ασφαλίσει.
- 17 Για την προσθήκη συστατικών κατά τη λειτουργία του μπλέντερ, αφαιρέστε το πώμα, προσθέστε τα νέα συστατικά μέσω της οπής και κατόπιν τοποθετήστε εκ νέου το πώμα.
- 18 Φροντίστε τα συστατικά που προσθέσατε να μην κάνουν την ποσότητα στην κανάτα να υπερβεί την ένδειξη 1500 ml.

### ΣΥΣΚΕΥΗ ΕΠΕΞΕΡΓΑΣΙΑΣ ΤΡΟΦΩΝ

- 19 Απενεργοποιήστε τη συσκευή (0) και αποσυνδέστε την από το ρεύμα.
- 20 Προσαρτήστε τον άξονα στο επάνω μέρος της κεντρικής μονάδας.
- 21 Ευθυγραμμίστε την ένδειξη ▼ στη βάση της κανάτας με την ένδειξη Ⓞ στη κεντρική μονάδα.
- 22 Τοποθετήστε την κανάτα πάνω στην κεντρική μονάδα, έπειτα στρέψτε την κανάτα για να ευθυγραμμίσετε την ένδειξη ▼ με την ένδειξη Ⓞ.
- 23 Στρέψτε το καπάκι για να φέρετε την ένδειξη ▼ στο καπάκι πάνω από την ένδειξη Ⓞ στην κανάτα, και ανασηκώστε το καπάκι για να το αφαιρέσετε.
- 24 Επιλέξτε το εξάρτημα που χρειάζεστε.

### ΜΕ ΤΟ ΕΔΡΑΝΟ

- 25 Χρησιμοποιήστε τον κόπτη για κονιορτοποίηση συστατικών.
- 26 Χρησιμοποιήστε το εξάρτημα ανάμειξης για ανάμειξη συστατικών.
- 27 Χρησιμοποιήστε το εξάρτημα χτυπήματος για πήξιμο της κρέμας γάλακτος, χτύπημα αβγών και παρασκευή μαρέγκας.
- 28 Προσαρτήστε το εξάρτημα πάνω στο έδρανο και πιέστε το μέχρι κάτω.
- 29 Τοποθετήστε το έδρανο στο κέντρο της κανάτας, πάνω από τον άξονα.
- 30 Προσθέστε τα συστατικά μέσα στην κανάτα.
- 31 Μην υπερβείτε την ένδειξη των 1500 ml. Εάν συμβεί κάτι τέτοιο, τα περιεχόμενα ενδέχεται να σπρώξουν το καπάκι και αυτό να ανοίξει όταν ενεργοποιήσετε τη συσκευή.

- 32 Βάλτε το καπάκι στη θέση του, και στρέψτε το για να φέρετε την ένδειξη ▼ στο καπάκι πάνω από την ένδειξη ⏻ στην κανάτα, για να το ασφαλίσετε στη θέση του.
- 33 Για την προσθήκη συστατικών κατά τη λειτουργία του μοτέρ:
- 1) ανασηκώστε τον πιεστήρα από τον σωλήνα
  - 2) προσθέστε τα συστατικά μέσα στον σωλήνα
  - 3) χαμηλώστε πάλι στη θέση του τον πιεστήρα



## ΜΕ ΤΟΝ ΔΙΣΚΟ

- 34 Για να τοποθετήσετε το εξάρτημα κοπής σε φέτες ή το εξάρτημα χοντρού τριψίματος στον δίσκο:
- 1) Εισάγετε την εξοχή στο κέντρο του δίσκου
  - 2) κατεβάστε το εξάρτημα κοπής σε φέτες/εξάρτημα χοντρού τριψίματος μέσα στον δίσκο
  - 3) στερεώστε την ασφάλεια στην άκρη του δίσκου
- 35 Τοποθετήστε τον δίσκο πάνω από τον άξονα.
- 36 Βάλτε το καπάκι στη θέση του, και στρέψτε το για να φέρετε την ένδειξη ▼ στο καπάκι πάνω από την ένδειξη ⏻ στην κανάτα, για να το ασφαλίσετε στη θέση του.
- 37 Αφαιρέστε τον πιεστήρα και προσθέστε τα συστατικά μέσα στον σωλήνα
- 38 Τοποθετήστε εκ νέου τον πιεστήρα και χρησιμοποιήστε τον για να σπρώξετε τα συστατικά μέσα στον σωλήνα.
- 39 Μη χρησιμοποιείτε τα δάχτυλά σας ή εργαλεία κουζίνας για να σπρώξετε τις τροφές μέσα στον σωλήνα - να χρησιμοποιείτε αποκλειστικά τον πιεστήρα.
- 40 Το σύστημα λεπίδων του εξαρτήματος που βρίσκεται πάνω στον δίσκο θα κόψει σε φέτες ή θα τρίψει τις τροφές που βρίσκονται μέσα στην κανάτα.
- 41 Μην αφήσετε την κανάτα να γεμίσει πάνω από το ήμισυ – διακόψτε τη λειτουργία της συσκευής και αδειάστε την προτού συνεχίσετε την επεξεργασία.
- 42 Για να αφαιρέσετε το εξάρτημα κοπής σε φέτες ή το εξάρτημα χοντρού τριψίματος από τον δίσκο, τραβήξτε την ασφάλεια από την πλευρά του δίσκου, και ανασηκώστε το εξάρτημα κοπής σε φέτες/εξάρτημα χοντρού τριψίματος για να το αφαιρέσετε.



## ΦΡΟΝΤΙΔΑ ΚΑΙ ΣΥΝΤΗΡΗΣΗ

- 43 Απενεργοποιήστε τη συσκευή (0) και αποσυνδέστε την από το ρεύμα.
- 44 Καθαρίστε το εξωτερικό της κεντρικής μονάδας με ένα καθαρό βρεγμένο πανί.
- 45 Πλύνετε τα αφαιρούμενα μέρη με ζεστό νερό και σαπουνάδα, ξεπλύνετε καλά και αφήστε τα να στεγνώσουν μόνα τους.
- 46 Να είστε ιδιαίτερα προσεκτικοί με τις λεπίδες – μην την κρατάτε απευθείας, χρησιμοποιήστε μια νάιλον βούρτσα καθαρισμού.
- 47 Μην τοποθετήσετε οποιοδήποτε εξάρτημα της συσκευής σε πλυντήριο πιάτων.



## ΠΡΟΣΤΑΣΙΑ ΤΟΥ ΠΕΡΙΒΑΛΛΟΝΤΟΣ

Προς αποφυγή περιβαλλοντικών προβλημάτων και προβλημάτων υγείας λόγω επικίνδυνων ουσιών από ηλεκτρικές και ηλεκτρονικές συσκευές, οι συσκευές με αυτό το σύμβολο δεν θα πρέπει να απορρίπτονται με τα λοιπά οικιακά απορρίμματα, αλλά να ανακτώνται, να επαναχρησιμοποιούνται ή να ανακυκλώνονται.





## συνταγές

15 = κουταλιά της σούπας (15 ml)

5 = κουταλάκι του γλυκού (5 ml)

☞ = σκελίδα (εξ)

## γλυκόξινη σάλτσα

2 μικρό κομμάτι πιπερόριζα, ξεφλουδισμένη

2 ασκαλώνια

1 ☞ σκόρδο

2 5 ξύδι από λευκό κρασί

1 15 σάλτσα σόγιας

1 5 μουστάρδα

1 5 πολτός τομάτας

Χτυπήστε τα όλα στο μπλέντερ μέχρι να γίνουν μια ομοιόμορφη κρέμα. Σερβίρετε με κοτόπουλο, ψάρι, ή σαν ντιπ.

**μπορείτε να βρείτε συνταγές στον ιστότοπό μας:**

**χρηση του μπλεντερ:**

<http://www.russellhobbs.com/ifu/550931>

**φρουτοποτά:**

<http://www.russellhobbs.com/ifu/550941>



**συσκευή επεξεργασίας τροφών:**

<http://www.russellhobbs.com/ifu/551078>

A használati utasítást olvassa el és őrizze meg; és adja tovább a készülékkel együtt, ha azt továbbadja. Használat előtt teljes egészében távolítsa el a csomagolást.

## FONTOS ÖVINTÉZKEDÉSEK

Kövesse az alábbi alapvető biztonsági óvintézkedéseket:

- 1 Ezt a készüléket csak egy felelős felnőtt használhatja vagy annak felügyelete mellett használható. A készüléket gyermekek által el nem érhető helyen használja és tárolja.
- 2 Ne tegye a készüléket folyadékba, ne használja fürdőszobában, víz közelében vagy a szabadban. 
- 3 Húzza ki a készüléket a konnektorból, mielőtt a tartozékokat hozzáillesztené vagy eltávolítaná.
- 4 A tartály motoros egységre helyezése előtt kapcsolja ki (0) a készüléket.
- 5 A fedő tartályról történő eltávolítása előtt kapcsolja ki (0) a készüléket, és várja meg a kések leállítását, vagy távolítsa el a tartályt a motoros egységről. 
- 6 Tartsa távol a kezét a késektől – a kések élesek
- 7 Ne töltsön a készülékbe forróbb anyagot, mint amelyet kényelmesen kezelni tud (pld.: a folyadék hőmérséklete ne haladja meg a 40°C fokot).
- 8 Ne tegyen edényeket a tartályba, amíg a készülék be van dugva.
- 9 Ne hagyja a készüléket őrizetlenül, amíg be van dugva.
- 10 Ne engedje a tartályt túlcordulni. Ha folyadék folyik a motoros egység alá, az beszívárogathat a motorba, ezzel megrongálva azt.
- 11 Ne használjon más kiegészítőket és tartozékokat, mint amit hozzá adunk.
- 12 A készüléket az utasításokban leírtakon kívül más célra ne használja.
- 13 Ne működtesse a készüléket, ha az megrongálódott vagy hibásan működik.
- 14 Ha a kábel megrongálódott, ki kell cseréltetni a gyártóval, egy szerviz munkatársával vagy egy hasonlóan szakképzett személlyel, hogy elkerülje a veszélyeket.

### csak háztartási használatra

## BEKAPCSOLÁS

- 1 A motoros egységet száraz, szilárd, vízszintes felületre helyezze, közel a konnektorhoz.
- 2 Ellenőrizze, hogy a sebesség szabályozó 0-ra van állítva.
- 3 Tegye be a dugót a csatlakozó aljzatba.





## A SEBESSÉGSZABÁLYOZÓK

- 4 Állítsa a sebességszabályozót a kívánt sebességre (1 = alacsony, 2 = magas).
- 5 A motor leállításához fordítsa vissza a sebességszabályozót 0-ra.
- 6 Általánosságban a nagy mennyiségekhez, sűrű keverékekhez és a nagy mennyiségű szilárd anyagból történő folyadékképzéshez hosszabb idő és alacsonyabb sebesség javasolt.
- 7 Kisebb mennyiségekhez, lazább keverékekhez és a kevesebb szilárdanyag tartalmú folyadékokhoz rövidebb idő és magasabb sebesség javasolt.
- 8 1 percnél tovább ne járassa a motort, mivel az túlmelegedhet. 1 perc üzemelés után a motor lehűlése érdekében kapcsolja ki minimum 2 percre.

## IMPULZUS

- 9 A sebességszabályozó elfordítása az óramutató járásával ellentétes irányba a  jelre egy rövid, nagy sebesség löketet ad. Ebben az irányban a gomb rugóval ellátott. Amikor elengedi, visszaáll a 0-ra.

## A TURMIXGÉP HASZNÁLATA

- 10 A tartály alján lévő  jelet igazítsa a motoros egységen lévő  jelhez.
- 11 Engedje rá a tartályt a motoros egységre, majd addig fogassa el a tartályt, amíg a  jel a  jellel szemben nem lesz.

<b>rajzok</b>	7 fogantyú	16 lemez
0 ki	8 tartó	17 szeletelő
1 alacsony	9 keverő	18 durva reszelő
2 magas	10 aprító	19 fül
3 sebességszabályozó	11 élvédő	20 retesz
4 motoros egység	12 krémfelverő	21 fedél
⊙ impulzus	13 fedél	22 lyuk
5 tengely	14 cső	23 csapok
6 tartály	15 nyomórúd	24 nyomja meg

- 12 A sapka felnyitásához nyomja meg a kart.
- 13 Tegye a hozzávalókat a tartályba.
- 14 Ne töltse fel a tartályt az 1500 ml szint jelen túl – amennyiben ezt teszi, a motor beindításakor a tartály tartalma lelékheti a fedőt.
- 15 Zárja le a fedelet.
- 16 Állítsa egy vonalba a fedélen levő csapokat a lyukban levő nyílásokkal, tegye fel a fedelet, majd fordítsa el az óramutató járásával megegyező irányba a lezáráshoz.
- 17 A turmixgép működése közben történő hozzávaló adagoláshoz távolítsa el a mérőpoharat, a lyukon keresztül öntse be a hozzávalókat, majd helyezze vissza a mérőpoharat.
- 18 Ellenőrizze, hogy a beadagolt hozzávalók nem emelik-e a tartályban a tartalom szintjét az 1500 ml szintjel fölé.



## A FELDOLGOZÓ EGYSÉG HASZNÁLATA

- 19 Kapcsolja ki a készüléket (0) és húzza ki a konnektorból.
- 20 Helyezze a tengelyt a motor egység tetejére.
- 21 A tartály alján lévő ▼ jelet igazítsa a motoros egységen lévő ⊕ jelhez.
- 22 Engedje rá a tartályt a motoros egységre, majd addig fogassa el a tartályt, amíg a ▼ jel a ⊕ jellel szemben nem lesz.
- 23 Fogassa el a tartályt, amíg a ▼ jel a ⊕ jellel szemben nem lesz és emelje le a tartályt a motoros egységről.
- 24 Válassza ki a szükséges tartozékokat.



## A TARTÓVAL

- 25 A hozzávalók összetörésére használja az aprítót.
- 26 A hozzávalók összekeverésére használja a keverő.
- 27 A krém sűrítésére, a tojások felverésére és a tojások és cukor habosra verésére használja a krémfelverőt.
- 28 Tegye a tartozékokat a tartóra és csúsztassa be az aljába.
- 29 Engedje le a tartót a tartály közepére a tengely felett.
- 30 Tegye a hozzávalókat a tartályba.
- 31 Ne töltse fel a tartályt az 1500 ml szint jelen túl – amennyiben ezt teszi, a motor beindításakor a tartály tartalma lelékheti a fedőt.
- 32 Cserélje ki a sapkát és a rögzítéshez fogassa el addig, amíg a ▼ jel a sapkán a tartályon lévő ⊕ jellel szemben nem lesz.
- 33 A hozzávalók hozzáadása a motor működése közben:
  - a) emelje ki a nyomórudat a csőből
  - b) adja hozzá a hozzávalókat a csövön keresztül
  - c) tegye vissza a rudat

---

 **A LEMEZZEL**

---

34 A szeletelő, vagy durva reszelő felhelyezése a lemezre:

- illessze be a fület a lemez közepébe
- engedje rá a szeletelőt, vagy durva reszelőt a lemezre
- zárja le a reteszt a lemez pereme fölött

35 Engedje le a lemezt a tengely tetejére.

36 Cserélje ki a sapkát és a rögzítéshez fogassa el addig, amíg a ▼ jel a sapkán a tartályon lévő  jellel szemben nem lesz.

37 Vegye le a nyomórudat és dobja a hozzávalókat a csőbe.

38 Tegye vissza a nyomórudat és segítségével nyomja be a hozzávalókat finoman a csőbe.

39 Ne használja az ujját vagy az evőeszközöket az étel lenyomására a csőbe – csak a nyomórudat.

40 A lemez tetején levő kés(ek) felszeletelik és lereszelik az ételt a tartályba.

41 Csak kb. a feléig töltse meg a tartályt – itt álljon meg és ürítse ki.

42 A szeletelő, vagy durva reszelő eltávolításához húzza el a reteszt a lemez peremétől és emelje fel a szeletelőt/durva reszelőt.

---

 **ÁPOLÁS ÉS KARBANTARTÁS**

---

43 Kapcsolja ki a készüléket (0) és húzza ki a konnektorból.

44 Tiszta, nedves ruhával törölje át a motoros egység külsejét.

45 Mossa le a kivehető alkatrészeket meleg, mosószeres vízben, öblítse le alaposan, csöpögtesse le, majd hagyja megszáradni.

46 Óvatosan bánjon a késekkel – ne érjen hozzájuk közvetlenül, használjon műanyag kefét.

47 Ne tegye egyik alkatrészt sem a mosogatógépbe.

---

 **KÖRNYEZETVÉDELEM**

---

Hogy elkerülje az elektromos és elektronikus termékekben levő veszélyes anyagok által okozott környezeti és egészségügyi problémákat, az ilyen jellel jelölt készülékeket nem szabad a szét nem válogatott városi szemétbe tenni, hanem össze kell gyűjteni, újra fel kell dolgozni és újra kell hasznosítani.

**receptek**

 = maroknyi

 = gerezd

**koriander pesztó**

2  koriander levelek

2  fokhagyma

60 g fenyőmagok

125 ml olívaolaj

60 g reszelt parmezán

Mixelje össze a koriandert, a fokhagymát, fenyőmagvakat és az olaj felét, míg sima nem lesz.

Tegye át egy nagy tálba.

Keverje bele a parmezánt.

Adjon hozzá olajat, hogy a megfelelő állagú legyen:

Mártáshoz: sűrű.

Bevonathoz: közepes.

Tészta szószhoz: híg.

recepteket weboldalunkon talál:

a turmixgép használata:

<http://www.russellhobbs.com/ifu/550931>

turmix:

<http://www.russellhobbs.com/ifu/550941>

a feldolgozó egység használata:

<http://www.russellhobbs.com/ifu/551078>

Talimatları okuyun, güvenli bir yerde saklayın, gerekirse cihazla birlikte aktarın.  
Kullanmadan önce cihazın tüm ambalajını çıkarın.

## ÖNEMLİ GÜVENLİK KURALLARI

Aşağıdakiler dahil, tüm temel güvenlik önlemlerini izleyin:

- 1 Bu cihaz sadece sorumlu bir yetişkin tarafından veya onun gözetimi altında kullanılmalıdır.  
Cihazı, çocukların erişemeyeceği konumlarda kullanın ve saklayın.
- 2 Cihazı sıvıya daldırmayın; banyoda, su yakınında veya dış mekanlarda kullanmayın.
- 3 Eklentileri takmadan veya çıkarmadan önce cihazın fişini prizden çekin.
- 4 Sürahiye motor ünitesine yerleştirmeden önce, cihazı kapatın (0).
- 5 Cihazı kapatın (0) ve kapağı sürahiden veya sürahiye motor ünitesinden çıkarmadan önce, bıçaklar tamamen durana dek bekleyin.
- 6 Ellerinizi bıçaklardan uzak tutun, bıçaklar çok keskindir.
- 7 Sürahiye, rahatça işlem yapabileceğiniz malzemelerden daha sıcak bir malzeme (örn. 40°C'nin altında ısıya sahip sıvılar) koymayın.
- 8 Cihazın fişi prize takılı iken sürahinin içine herhangi bir mutfak aleti sokmayın.
- 9 Cihazı, elektrik prizine takılı durumdayken gözetimsiz bırakmayın.
- 10 Sürahinin taşmasına izin vermeyin. Motor ünitesinin altına sıvı akarsa, motorun içine kaçarak ona hasar verebilir.
- 11 Size sağladığımız aksesuar ve ek parçalar dışındaki ürünleri kullanmayın.
- 12 Cihazı, bu talimatlarda belirtilenler dışında bir amaçla kullanmayın.
- 13 Hasarlı veya arızalı cihazları çalıştırmayın.
- 14 Hasarlı elektrik kabloları, güvenlik açısından sadece üretici, üreticinin yetkili servisleri veya benzer niteliklere sahip kişiler tarafından değiştirilmelidir.



## sadece ev içi kullanım

### CİHAZI ÇALIŞTIRMA

- 1 Motor ünitesini kuru, sağlam, düz bir yüzeye, bir güç kaynağının yakınına yerleştirin.
- 2 Hız kontrolünün 0'a ayarlı olduğunu kontrol edin.
- 3 Fişi prize takın.





### HIZ KUMANDASI

- 4 Hız kumandasını istediğiniz hıza çevirin (1 = düşük, 2 = yüksek).
- 5 Motoru kapatmak için hız kontrolünü yeniden 0'a getirin.
- 6 Genelde büyük miktarlar, koyu karışımlar ve sıvılardan çok katı madde oranı yüksek malzemeler, daha uzun süreler ve daha düşük hızlar gerektirir.
- 7 Daha az miktarlar ve az yoğunluktaki kıvamlar ve katıya oranla daha çok sıvı madde barındıran karışımlar daha kısa süreler ve daha yüksek hızlar gerektirir.
- 8 Motoru 1 dakikadan uzun süre çalıştırmayın, aksi takdirde aşırı ısınabilir. 1 dakika çalıştırdıktan sonra en az 2 dakika kapalı tutarak motorun soğumasını bekleyin.

### TURBO

- 9 Hız kontrolü saat yönünün aksine,  simgesine çevrildiğinde ani ve kısa süreli yüksek hız elde edilir. Düşme bu yönde yaylı olduğundan serbest bırakıldığında 0 konumuna geri döner.

### BLENDER'İ KULLANMA

- 10 Sürahinin tabanındaki  işaretini, motor ünitesinin üzerindeki  işareti ile aynı hizaya getirin.
- 11 Sürahiye motor ünitesinin üzerine yerleştirin, sonra  ve  işaretlerini aynı hizaya getirmek için çevirin.
- 12 Kapağı açmak için kola bastırın.
- 13 Malzemeleri sürahiye yerleştirin.

<b>çizimler</b>	7 sap	16 disk
0 kapalı	8 destek	17 dilimleme aparatı
1 düşük	9 mikser	18 iri rende
2 yüksek	10 doğrayıcı	19 çıkıntı
3 hız kontrolü	11 bıçak muhafazası	20 mandal
4 motor ünitesi	12 krema aparatı	21 başlık
⊙ turbo	13 kapak	22 delik
5 mil	14 kanal	23 işaretler (plural)
6 sürahi	15 itme aparatı	24 bastır

- 14 Sürahiye 1500 ml işaretinin üzerinde doldurmayın; aksi takdirde içindekiler, motoru çalıştırmaya başladığınızda kapağı açılmaya zorlayabilir.
- 15 Kapağı kapatın.
- 16 Başlık üzerindeki işaretleri delikteki yuvalarla aynı hizaya getirin, başlığı yerleştirin ve kilitlemek için saat yönünde döndürün.
- 17 Blender çalışırken malzeme eklemek için, başlığı çıkarın, yeni malzemeleri delikten içeri dökün ve başlığı yeniden yerine yerleştirin.
- 18 Eklenen malzemelerin, sürahide bulunan miktarı, 1500 ml işaretini geçecek şekilde zorlamasına dikkat edin.



## ROBOTU KULLANMA

- 19 Cihazı kapatın (0) ve fişini prizden çekin.
- 20 Mili motor ünitesinin üzerine takın.
- 21 Sürahinin tabanındaki ▼ işaretini, motor ünitesinin üzerindeki ⊞ işareti ile aynı hizaya getirin.
- 22 Sürahiye motor ünitesinin üzerine yerleştirin, sonra ▼ ve ⊞ işaretlerini aynı hizaya getirmek için çevirin.
- 23 Kapağın üzerindeki ▼ işaretini, sürahinin üzerindeki ⊞ işaretiyle hizalamak için kapağı çevirin ve kaldırarak çıkarın.
- 24 Gerek duyduğunuz aparatı seçin.



## DESTEK İLE

- 25 Malzemeleri ezerek toz veya sıvı haline getirmek için doğrayıcıyı kullanın.
- 26 Malzemeleri birbirine karıştırmak için mikseri kullanın.
- 27 Kremayı koyulaştırmak, yumurtaları çırpma ve şekerle kremayı birlikte çırpma kremaya kıvamına getirmek için krema aparatını kullanın.
- 28 Aparatı desteğin üzerine takın ve tabana doğru kaydırın.
- 29 Desteği sürahinin ortasına, milin üzerine yerleştirin.
- 30 Malzemeleri sürahiye yerleştirin.
- 31 Sürahiye 1500 ml işaretinin üzerinde doldurmayın; aksi takdirde içindekiler, motoru çalıştırmaya başladığınızda kapağı açılmaya zorlayabilir.
- 32 Kapağı tekrar yerleştirin ve yerine kilitlemek üzere, kapağın üzerindeki ▼ işaretini, sürahinin üzerindeki ⊞ işaretiyle aynı hizaya getirmek için çevirin.
- 33 Malzemeleri, motor çalışırken eklemek için:
- itme aparatını kanaldan çıkarın
  - kanal yoluyla malzemeleri ekleyin
  - itme aparatını tekrar yerine yerleştirin



## DISK İLE

- 34 Dilimleme aparatını veya iri rendeyi diske takmak için:
- çıkıntıyı diskin ortasına takın
  - dilimleme aparatını/iri rendeyi diske indirin
  - diskin kenarının üzerindeki mandalı sıkıca kapatın

- 35 Diskin milin üzerine yerleştirin.
- 36 Kapağı tekrar yerleştirin ve yerine kilitlemek üzere, kapağın üzerindeki ▼ işaretini, sürahinin üzerindeki □ işaretiyle aynı hizaya getirmek için çevirin.
- 37 İtme aparatını çıkarın ve malzemeleri kanaldan aşağı boşaltın.
- 38 İtme aparatını tekrar yerine yerleştirin ve malzemeleri kanaldan aşağı nazikçe itmek için kullanın.
- 39 Yiyecekleri kanaldan aşağı itmek için parmaklarınızı veya çatal, bıçak, vb. aletleri kullanmayın; sadece itme aparatından yararlanın.
- 40 Diskin üzerindeki bıçak(lar) yiyecekleri doğrudan sürahiye dilimleyecek veya rendeleyecektir.
- 41 Sürahinin yaklaşık yarısından fazla dolmasına izin vermeyin; cihazı durdurun ve sürahiyi boşaltın.
- 42 Dilimleme aparatını veya iri rendeyi diskten çıkarmak için, mandalı diskten yan kısmından dışa doğru gevşetin ve dilimleme aparatını/iri rendeyi yukarı kaldırarak çıkarın.

## TEMİZLİK VE BAKIM

- 43 Cihazı kapatın (0) ve fişini prizden çekin.
- 44 Motor ünitesinin dış kısmını temiz, nemli bir bezle silin.
- 45 Çıkarılabilir parçaları ılık sabunlu suda yıkayın, iyice durulayın, süzdürün ve hava akımıyla kurutun.
- 46 Bıçaklara çok dikkat edin; onlarla asla doğrudan bir işlem yapmayın, naylon bir bulaşık fırçası kullanın.
- 47 Cihazın herhangi bir parçasını bulaşık makinesinde yıkamayın.

## ÇEVRE KORUMA

Elektrikli ve elektronik cihazlardaki tehlikeli maddelerin neden olduğu çevre ve sağlık sorunlarını önlemek amacıyla bu simge ile işaretlenen cihazlar, genel atık konteynerlerine değil, geri dönüşüm konteynerlerine bırakılmalıdır.



Bakanlıkça tespit ve ilan edilen kullanım ömrü 7 yıldır.

Taşıma ve nakliye sırasında dikkat edilecek hususlar :  
Ürünü düşürmeyiniz  
Darbelere maruz kalmamasını sağlayınız  
Cihazı nakliye sırasında orijinal ambalajında taşıyınız.

## yemek tarifleri

 = bir avuç

 = sarımsak dişi (dişleri)

### kişnişli pesto

2  kişniş yaprakları

2  sarımsak

60 g çam fıstığı

125 ml zeytinyağı

60 g Parmesan, rendelenmiş

Kişniş, sarımsağı, çam fıstığını ve yağı yarısını pürüzsüz bir karışım olana dek robottan geçirin. Büyük bir kaba aktarın. Parmesan peynirini ekleyin. Kıvamı ayarlamak için yağ ekleyin: Dip soslar için: koyu. Üst soslar için: orta. Makarna sosları için: sulu.



**web sitemizde yemek tarifleri de verilmektedir:**

**blender'i kullanma:**

**<http://www.russellhobbs.com/ifu/550931>**

**smoothie'ler:**

**<http://www.russellhobbs.com/ifu/550941>**

**robotu kullanma:**

**<http://www.russellhobbs.com/ifu/551078>**

Citiți instrucțiunile, păstrați-le într-un loc sigur; dacă dați aparatul altcuiva, nu uitați să dați și instrucțiunile. Îndepărtați toate ambalajele înainte de folosire.

## **PREVEDERI IMPORTANTE DE SIGURANȚĂ**

Respectați măsurile de siguranță de bază, inclusiv:

- 1 Acest aparat trebuie folosit doar de către, ori sub supravegherea unui adult responsabil. Nu folosiți lângă și nu depozitați aparatul la îndemâna copiilor.
- 2 Nu puneți aparatul în lichid, nu îl folosiți în baie, lângă apă sau afară.
- 3 Înainte de a monta sau demonta accesoriile, scoateți aparatul din priză.
- 4 Înainte de a monta vasul pe unitatea motorului, opriți (0) aparatul.
- 5 Înainte de a îndepărta capacul de pe vas sau de a îndepărta vasul de pe unitatea motorului, opriți aparatul (0) și așteptați până când lamele se opresc.
- 6 Țineți mâinile departe de lame – sunt fierbinți
- 7 Nu umpleți vasul cu produse prea fierbinți (ex. lichide cu temperatură mai mare de 40°C).
- 8 Nu puneți ustensile în vas atunci când aparatul este în priză.
- 9 Nu lăsați aparatul nesupravegheat atunci când este în funcțiune.
- 10 Nu supraîncărcați vasul. Dacă lichidul scurs ajunge sub unitatea motorului, acesta poate fi pătrunde în motor, deteriorându-l.
- 11 Nu folosiți alte accesorii sau atașamente decât cele furnizate de noi.
- 12 Nu folosiți aparatul în niciun alt scop decât cel descris în aceste instrucțiuni.
- 13 Nu operați aparatul dacă este stricat sau nu funcționează corect.
- 14 În cazul în care cablul este deteriorat, trebuie înlocuit de către fabricant, agentul de service sau orice altă persoană calificată, pentru a evita accidentele.



## **exclusiv pentru uz casnic**

### **PORNIRE**

- 1 Așezați unitatea motorului pe o suprafață uscată, fermă, nivelată, lângă o priză.
- 2 Verificați dacă comanda de control al vitezei este setată pe 0.
- 3 Băgați întrerupătorul în priză.





### **CONTROLUL VITEZEI**

- 4 Reglați comanda de control al vitezei la viteza pe care o doriți (1 = mică, 2 = mare).
- 5 Comutați comanda de control al vitezei înapoi 0 pentru a opri motorul.
- 6 În general, cantitățile mari, amestecurile dense și un procent mai mare de substanțe solide decât lichide sugerează un timp mai lung de preparare și o viteză mai mică.
- 7 Cantitățile mai mici, amestecurile mai puțin dense și mai multe lichide decât produse solide sugerează timp de preparare mai scurt și viteze mai mari.
- 8 Nu lăsați motorul să opereze mai mult de 1 minut; se va supraîncălzi. După 1 minut, opriți motorul cel puțin 2 minute, pentru a-i permite să se răcească.

### **IMPULS**

- 9 Dacă rotiți comanda de control al vitezei în sensul opus acelor de ceasornic la , aparatul va funcționa puțin la viteză mare. În acest sens, butonul este prevăzut cu arc. Dacă îl eliberați, va reveni la 0.

### **FOLOSIREA BLENDERULUI**

- 10 Aliniați simbolul  din partea de jos a vasului la simbolul  de pe unitatea motorului.
- 11 Coborâți vasul pe unitatea motorului, apoi rotiți vasul pentru a alinia simbolul  la simbolul .
- 12 Apăsați mânerul pentru a deschide capacul.
- 13 Puneți ingredientele în vas.

<b>schife</b>	7 mâner	16 disc
0 oprit	8 suport	17 feliator
1 mică	9 mixer	18 răzătoare mare
2 mare	10 tocător	19 capăt
3 comandă de control al vitezei	11 apăraătoare lamă	20 încuietoare
4 unitate motor	12 tel	21 capac
⊙ impuls	13 capac	22 gaură
5 ax	14 tub	23 vârfuri
6 vas	15 mâner de apăsare	24 apăsați

- 14 Nu depășiți limita de 1500ml marcată. Dacă o faceți, conținutul poate forța deschiderea capacului atunci când porniți motorul.
- 15 Închideți capacul.
- 16 Aliniați vârfurile de pe capac cu orificiile din gaură, montați capacul și rotiți-l în sensul acelor de ceasornic pentru a-l bloca.
- 17 Pentru a adăuga ingrediente în timp ce blenderul este în funcțiune, îndepărtați capacul, turnați noile ingrediente prin gaură, apoi puneți capacul la loc.
- 18 Asigurați-vă că ingredientele adăugate nu duc la depășirea limitei de 1500ml marcată pe vas.



### FOLOSIREA ROBOTULUI DE BUCĂTĂRIE

- 19 Opriti aparatul (0) și scoateți-l din priză.
- 20 Montați axul pe partea de sus a unității motorului.
- 21 Aliniați simbolul ▼ din partea de jos a vasului la simbolul ☐ de pe unitatea motorului.
- 22 Coborâți vasul pe unitatea motorului, apoi rotiți vasul pentru a alinia simbolul ▼ la simbolul ☐.
- 23 Rotiți capacul pentru a aduce simbolul ▼ de pe capac peste simbolul ☐ de pe vas, apoi ridicați capacul.
- 24 Alegeți accesoriul de care aveți nevoie.



### CU SUPORT

- 25 Folosiți tocătorul pentru a pulveriza ingredientele.
- 26 Folosiți mixerul pentru a amesteca ingredientele.
- 27 Folosiți telul pentru a face frișcă, a bate ouă și a bate ouă cu zahăr.
- 28 Montați accesoriul pe suport, apoi glisați-l pe partea inferioară.
- 29 Coborâți suportul pe centrul vasului, peste ax.
- 30 Puneți ingredientele în vas.
- 31 Nu depășiți limita de 1500ml marcată. Dacă o faceți, conținutul poate forța deschiderea capacului atunci când porniți motorul.
- 32 Puneți capacul la loc și rotiți-l pentru a aduce simbolul ▼ de pe capac peste simbolul ☐ de pe vas, pentru a-l bloca.
- 33 Pentru a adăuga ingrediente în timp ce motorul este în stare de funcțiune:
- scoateți mânerul de apăsare din tub.
  - adăugați ingredientele prin tub
  - puneți la loc mânerul de apăsare



### CU DISC

- 34 Pentru a monta feliatorul sau răzătoarea mare pe disc:
- introduceți capătul în centrul discului
  - coborâți feliatorul/răzătoarea mare în disc
  - fixați încuietoarea pe marginea discului
- 35 Coborâți discul prin partea de sus a axului.

- 36 Puneți capacul la loc și rotiți-l pentru a aduce simbolul ▼ de pe capac peste simbolul ☞ de pe vas, pentru a-l bloca.
- 37 Scoateți mânerul de apăsare și introduceți ingredientele în tub.
- 38 Puneți la loc mânerul de apăsare și folosiți-l pentru a împinge ingredientele pe tub în jos.
- 39 Nu folosiți degetele sau tacâmuri pentru a împinge alimentele – folosiți doar mânerul de apăsare.
- 40 Lama(ele) din partea de sus a discului vor felia sau rade alimentele în vas.
- 41 Nu permiteți umplerea vasului peste jumătate – opriți-vă și goliți-l.
- 42 Pentru a scoate feliatorul sau răzătoarea mare de pe disc, scoateți încuietoarea de pe marginea discului și ridicați feliatorul/răzătoarea mare.

---

## ÎNGRIJIRE ȘI ÎNȚREȚINERE

---

- 43 Opriți aparatul (0) și scoateți-l din priză.
- 44 Ștergeți exteriorul unității motorului cu o cârpă umedă curată.
- 45 Spălați părțile mobile cu apă caldă cu detergent, clătiți bine, scurgeți și lăsați la uscat.
- 46 Fiți foarte atenți cu lamele - nu le manevrați direct, folosiți o perie din nailon.
- 47 Nu spălați nicio componentă a aparatului în mașina de spălat vase.

---

## PROTEJAREA MEDIULUI

---

Pentru a evita probleme de mediu și sănătate cauzate substanțele periculoase din aparatele electrice și electronice, aparatele marcate cu acest simbol nu trebuie aruncate direct la gunoi, ci trebuie recuperate, refolosite sau reciclate.



### rețete

 = un pumn

 = cățel/căței

### pesto de coriandru

2  frunze de coriandru

2  usturoi

60 g semințe de pin

125 ml ulei de măsline

60 g Parmezan, ras

Procesați coriandrul, usturoiul, semințele de pin și jumătate din cantitatea de ulei până când se înmoaie. Transferați amestecul într-un castron mare. Adăugați parmezanul și amestecați.

Adăugați ulei pentru a ajusta consistența. Pentru sos: consistent. Pentru garnitură: mediu. Pentru sos de paste: subțire.

rețete disponibile pe site-ul nostru web

folosirea blenderului:

<http://www.russellhobbs.com/ifu/550931>

smoothies:

<http://www.russellhobbs.com/ifu/550941>

folosirea robotului de bucătărie:

<http://www.russellhobbs.com/ifu/551078>



Прочетете инструкциите, запазете ги и ги предавайте, ако предавате и уреда.  
Отстранете всички опаковки преди употреба.

## ВАЖНИ ПРЕДПАЗНИ МЕРКИ

Следвайте основните мерки за безопасност, включително:

- 1 Уредът трябва да се използва само от или под надзора на отговорно пълнолетно лице. Използвайте и съхранявайте уреда далеч от достъп на деца.
- 2 Не поставяйте уреда в течност, не го използвайте в баня, в близост до вода или на открито.
- 3 Изключете уреда от контакта, преди да поставяте или сваляте приставките.
- 4 Изключете (0), преди да поставите каната върху задвижващия блок.
- 5 Изключете (0) и изчакайте, докато спрат остриетата, преди да свалите капака от каната, или да свалите каната от задвижващия блок.
- 6 Пазете си ръцете от остриетата – те са остри
- 7 Не пълнете с нищо по-горещо от това, с което можете комфортно да работите (т.е. температура на течността под 40°C).
- 8 Не поставяйте прибори в каната, когато уредът е включен в мрежата.
- 9 Не оставяйте уреда без наблюдение, докато е включен в контакта.
- 10 Не допускайте каната да прелива. Ако течността премине под задвижващия блок, тя може да се просмуче в двигателя и да го повреди.
- 11 Не използвайте аксесоари или приставки, различни от тези, предоставени от нас.
- 12 Не използвайте уреда за други цели, освен тези, описани в настоящите инструкции.
- 13 Не използвайте уреда, ако е повреден или не работи изрядно.
- 14 Ако кабелът е повреден, той трябва да се подмени от производителя, негов представител за сервизно обслужване или друго квалифицирано за тази цел лице, за да се избегне всякакъв риск.



### само за домашна употреба

## ВКЛЮЧВАНЕ

- 1 Разположете задвижващия блок на суха, твърда, равна повърхност, близо до захранващ контакт.
- 2 Проверете дали контролът на скоростта е установен на 0.
- 3 Включете щепсела в захранващия контакт.

## КОНТРОЛ НА СКОРОСТТА



- 4 Завъртете контрола на скоростта до желаната скорост (1 = ниска, 2 = висока).
- 5 Завъртете пак контрола на скоростта до 0, за да изключите мотора.
- 6 По принцип, големите количества, гъстите смеси и голямото съотношение на твърди частици предполагат по-дълга настройка на времето и по-ниски скорости.
- 7 По-малките количества, по-редките смеси и повечето течности, отколкото твърди частици, предполагат по-кратки настройки на времето и по-високи скорости.
- 8 Не оставяйте мотора да работи повече от 1 минута, тъй като може да прегрее. След 1 минута го изключете за най-малко 2 минути, за да може да се охлади.

## ИМПУЛСЕН РЕЖИМ



- 9 Ако завъртите контрола на скоростта обратно на часовниковата стрелка до , ще получите внезапна висока мощност за кратко време при висока скорост. В тази посока копчето е с пружина. Когато го освободите, то ще се върне на 0.

<b>илюстрации</b>	8 опора	17 приставка за нарязване на шайби
0 изкл.	9 миксер	18 приставка за едро настъргване
1 ниска	10 приставка за надробяване	19 разделител
2 висока	11 предпазител на ножчета	20 ключ
3 бутон за контрол на скоростта	12 приставка за разбиване на сметана	21 запушалка
4 задвижващ блок	13 капак	22 отвор
Ⓢ импулсен режим	14 тръба	23 издатини
5 шпиндел	15 избутвач	24 натиснете
6 кана	16 диск	
7 дръжка		

## ИЗПОЛЗВАНЕ НА БЛЕНДЕРА

- 10 Приведете в съответствие ▼ върху дъното на каната с  върху задвижващият блок.
- 11 Поставете каната върху задвижващия блок, след това завъртете каната, така че да приведете в съответствие ▼ с .
- 12 Натиснете лоста, за да отворите капака.
- 13 Поставете съставките в каната.
- 14 Не пълнете каната над маркировката за 1500 мл. Ако го направите, съдържанието може да изблъска капака, когато стартирате двигателя
- 15 Затворете капака.
- 16 Центрирайте издатините по запушалката с прорезите в отвора, поставете запушалката и я завъртете по часовниковата стрелка, за да я фиксирате.
- 17 За да добавите съставки, докато блендерът работи, свалете запушалката, изсипете новите съставки през отвора, и поставете отново запушалката.
- 18 Проверете дали добавените съставки не изтласкват обема в каната над маркировката за 1500 мл.

## ИЗПОЛЗВАНЕ НА РОБОТА

- 19 Изключете уреда (0) и го изключете от контакта.
- 20 Поставете шпиндела върху задвижващия блок.
- 21 Приведете в съответствие ▼ върху дъното на каната с  върху задвижващият блок.
- 22 Поставете каната върху задвижващия блок, след това завъртете каната, така че да приведете в съответствие ▼ с .
- 23 Завъртете капака, така че ▼ върху капака да застане над  върху каната и повдигнете капака.
- 24 Изберете необходимата приставка.

## С ОПОРАТА

- 25 Използвайте приставката за надробяване за фино смилане на съставките.
- 26 Използвайте миксера, за да смесите съставките.
- 27 Използвайте накрайника за разбиване на сметана, за да сгъстите сметана, да разбийете яйца и да разбийете смес от яйца и захар.
- 28 Поставете приставката върху опората и я плъзнете до дъното.
- 29 Поставете долу опората в центъра на каната върху шпиндела.
- 30 Поставете съставките в каната.
- 31 Не пълнете каната над маркировката за 1500 мл. Ако го направите, съдържанието може да изблъска капака, когато стартирате двигателя
- 32 Поставете отново капака и го завъртете, така че ▼ върху капака да застане над  върху каната, за да го заключите.

33 За добавяне на съставки при работещ мотор:

- 1) повдигнете избутвача от тръбата
- 2) добавете съставките през тръбата
- 3) върнете на място избутвача

---

## С ДИСКА

34 За да поставите приставката за рязане на шайби или приставката за едро настъргване върху диска:

- 1) вкарайте разделителя в центъра на диска.
- 2) поставете приставката за рязане на шайби/приставката за едро настъргване върху диска
- 3) завъртете ключа над края на диска

35 Поставете диска върху шпиндела и го вкарайте до долу.

36 Поставете отново капака и го завъртете, така че ▼ върху капака да застане над  върху каната, за да го заключите.

37 Извадете избутвача и пуснете съставките в тръбата.

38 Поставете пак избутвача и го използвайте, за да натискате леко съставките в тръбата.

39 Не избутвайте храната в тръбата с пръсти или с прибори, а само с избутвача.

40 Резецът (резците) върху диска ще нареже на шайби или ще настърже храната в каната.

41 Не оставяйте каната да се напълни повече от половината – спрете и я изпразнете.

42 За да премахнете приставката за рязане на шайби/приставката за едро настъргване, освободете ключа от страната на диска и повдигнете приставката за рязане на шайби/приставката за едро настъргване

---

## ГРИЖИ И ПОДДРЪЖКА

43 Изключете уреда (0) и го изключете от контакта.

44 Избършете външната част на задвижващия блок с чиста влажна кърпа.

45 Мийте свалящите се части с топла сапунена вода, изплаквайте ги добре, отцеждайте и ги оставете да изсъхнат.

46 Много внимавайте с остриетата – не работете директно с тях, използвайте найлонова почистваща четка.

47 Не поставяйте никоя от частите на уреда в миялна машина.

---

## ОПАЗВАНЕ НА ОКОЛНАТА СРЕДА

За да се избегнат екологични и здравни проблеми поради наличие на опасни субстанции в електрическите и електронни стоки, уредите, обозначени с този символ, не трябва да се изхвърлят заедно с несортирани общински отпадъци, а следва да се върнат обратно, да се използват отново или рециклират. 

### рецепти

 = шепа

 = скилидка(и)

### песто с кориандър

2  листа от кориандър

2  чесън

60 g борови ядки

125 ml зехтин

60 g Пармезан, настърган

Разбийте кориандъра, чесъна, боровите ядки и половината от зехтина до получаване на гладка смес. Прехвърлете в голяма купа. Добавете, като разбърквате, пармезана. Добавете зехтин според желаната гъстота: За топене: гъсто. За заливка: средно гъсто. За сос за паста: рядко.



рецепти има на нашата уеб страница:  
използване на блендера:  
<http://www.russellhobbs.com/ifu/550931>  
смутита:  
<http://www.russellhobbs.com/ifu/550941>  
използване на работа:  
<http://www.russellhobbs.com/ifu/551078>

33 لإضافة المكونات أثناء تشغيل الموتور:

1 ارفع الدافعة للخروج من الأنبوب

2 أضف المكونات عن طريق أنبوب

3 استبدل الدافعة

### بالقرص

34 لتثبيت القاطعة أو المبرشة على القرص:

1 أدخل اللسان في مركز القرص

2 قم بتنزيل القاطعة/المبرشة في القرص

3 قم بتثبيت المزلاج على حافة القرص

35 قم بتنزيل القرص فوق عمود الدوران .

36 استبدل الغطاء وأدره لجعل ▼ على الغطاء فوق Ⓜ على الإبريق ليستقر في مكانه.

37 أخرج الدافعة وأسقط المكونات في الأنبوب.

38 استبدل الدافعة واستخدمها لدفع المكونات برفق إلى الأنبوب.

39 لا تستخدم الأصابع أو أدوات المائدة لدفع الطعام إلى الأنبوب – استخدم الدافعة فقط.

40 سوف تقوم الشفرات الموجودة فوق القرص بتقطيع أو بشر الطعام في الإبريق.

41 لا تدع الإبريق يمتلئ أكثر من نحو نصفه بالكامل – توقف وقم بتفريغه.

42 لإخراج القاطعة أو المبرشة من القرص، حرر المزلاج من جانب القرص وارفع القاطعة/المبرشة.

### مبادئ وصيانة

43 قم بإيقاف الجهاز ثم افصله.

44 امسح السطح الخارجي لوحدة الموتور بقطعة قماش مبللة نظيفة.

45 اغسل الأجزاء القابلة للنقل في ماء صابوني دافئ واشطف وجفف.

46 توخي الحذر الشديد مع الشفرات - لا تتعامل معها مباشرة واستخدم فرشاة غسيل من النايلون.

47 لا تضع أي جزء من الجهاز في غسالة صحون.

### رموز للتدوير / إعادة الاستخدام

من أجل تفادي مشاكل بيئية وخاصة بالصحة بالنظر للمواد المضرّة للأجهزة الإلكترونية والكهربائية، فلإن الأجهزة التي تحمل هذا الرمز يجب ايداعها فقط في مستودعات التدوير وإعادة الاستخدام.



- 6 بشكل عام وللكميات الكبيرة والخليط المكثف والمستوى العالي من المواد الصلبة مقارنة مع المواد السائلة، ينصح استخدام أوقات طويلة وسرعة بطيئة.
- 7 للكميات القليلة والخلاطات الخفيفة التي تحتوي على سوائل أكثر من المواد الصلبة، ينصح باستخدام أوقات قصيرة وسرعة عالية.
- 8 لا تستخدم الجهاز بشكل مستمر لأكثر من دقيقة. وبعد الاستخدام لمدة دقيقة، دعه يستريح لمدة دقيقتين قبل المواصلة.



### نبض ©

9 سوف يعطيك تدوير أداة التحكم في السرعة عكس اتجاه عقارب الساعة إلى © دفعة قصيرة على سرعة عالية. وفي هذا الاتجاه، يتم تحميل المقبض بزبرك. وسوف يعود إلى 0 عندما تتركه.

### استخدام الخلاط

- 10 قم بمحاذاة ▼ على الجزء السفلي من الإبريق مع  على وحدة الموتور.
- 11 قم بتنزيل الإبريق على وحدة الموتور ثم أدر الإبريق لمحاذاة ▼ مع .
- 12 اضغط الذراع لفتح الغطاء.
- 13 ضع المكونات في الوعاء.
- 14 لا تملأ بعد علامة 1500ml (1500 مللي). وإذا قمت بذلك، قد تفتح المحتويات الغطاء عند بدء تشغيل الموتور.
- 15 اغلق الغطاء.
- 16 قم بمحاذاة الأجزاء البارزة على الغطاء مع الفتحات الموجودة في الفتحة وتركيب الغطاء وإدارته في اتجاه عقارب الساعة لقفله.
- 17 لإضافة مكونات أثناء عمل الخلاط، قم بإخراج الغطاء وصب المكونات الجديدة من خلال الثقب ثم استبدل الغطاء.
- 18 تأكد من أن المكونات المضافة لا تدفع الحجم في الإبريق بعد علامة 1500ml.

### استخدام المعالج

- 19 قم بإيقاف الجهاز ثم افصله.
- 20 قم بتركيب عمود الدوران فوق وحدة الموتور.
- 21 قم بمحاذاة ▼ على الجزء السفلي من الإبريق مع  على وحدة الموتور.
- 22 قم بتنزيل الإبريق على وحدة الموتور ثم أدر الإبريق لمحاذاة ▼ مع .
- 23 أدر الغطاء لجعل ▼ على الغطاء فوق  على الإبريق وارفع الغطاء.
- 24 اختر الملحق الذي تحتاجه.

### بالمسند

- 25 استخدم المفرمة لطحن المكونات.
- 26 استخدم الخلاط لخلط المكونات معاً.
- 27 استخدم المشددة لتغليظ القشدة وضرب البيض وحقن البيض والسكر معاً.
- 28 قم بتركيب الملحق فوق المسند وحركه لأسفل.
- 29 قم بتنزيل المسند في مركز الإبريق على عمود الدوران.
- 30 ضع المكونات في الإبريق.
- 31 لا تملأ بعد علامة 1500ml (1500 مللي لتر). وإذا قمت بذلك، قد تفتح المحتويات الغطاء عند بدء تشغيل الموتور.
- 32 استبدل الغطاء وأدره لجعل ▼ على الغطاء فوق  على الإبريق ليستقر في مكانه.

الرسومات		
0 اطفاء	7 المقبض	16 القرص
1 منخفض	8 المسند	17 القاطعة
2 مرتفع	9 الخلاط	18 المبشرة
3 أداة التحكم في السرعة	10 المفرمة	19 اللسان
4 وحدة الموتور	11 واقفي الشفرة	20 مزلاج
© نبض	12 المقشدة	21 غطاء
5 عمود الدوران	13 الغطاء	22 ثقب
6 الإبريق	14 أنبوب	23 الأجزاء البارزة
	15 الدافعة	24 ضغط

اقرأ التعليمات واحفظها في مكان آمن. في حالة اهداء الجهاز لشخص آخر ارفق معه التعليمات. يجب ازالة جميع الأغلفة قبل الاستعمال.

## إجراءات أمان ضرورية

يجب اتخاذ إجراءات الأمان الأساسية التالية:

- 1 لا يجوز استخدام الجهاز إلا من قبل شخص بالغ ومسؤول. استخدم الجهاز ثم احفظه بعيدا عن متناول الأطفال.
- 2 لا تغمر الجهاز في أي سائل. لا تستخدمه في الحمام أو قرب الماء أو في الخارج.
- 3 افصل الجهاز قبل تركيب أو إخراج الملحقات.
- 4 قم بإيقاف التشغيل (0) قبل تركيب الإبريق في وحدة الموتور.
- 5 قم بإيقاف التشغيل (0) وانتظر إلى أن تتوقف الشفرات قبل إخراج الغطاء من الإبريق أو إخراج الإبريق من وحدة الموتور.
- 6 اجعل يديك بعيدة عن شفرات - فهي حادة
- 7 لا تملأ الإبريق بأي شيء ساخن لا يمكنك التعامل معه بشكل مريح (أي أن درجة حرارة السائل أقل من 40 درجة مئوية).
- 8 لا تضع أي شيء آخر (ملقعة أو سكين، الخ) في الإبريق أثناء توصيل الخلاط.
- 9 لا تترك الجهاز مهملا خلال اتصاله بالتيار.
- 10 لا تدع الإبريق يفيض. فإذا دخل سائل تحت وحدة الموتور، فقد يمتص في الموتور ويتلفه.
- 11 لا تستخدم أي أداة غير التي تكون مع الجهاز.
- 12 لا تستخدم الجهاز لأغراض غير مقرر في التعليمات.
- 13 لا تستخدم الجهاز إذا كان متضررا أو لا يعمل بصورة صحيحة.
- 14 إذا كان السلك متضررا فاطلب استبداله في الشركة المصنعة في مكتبها للبيع أو عن طريق مهني محترف، لمنع أي حادث ممكن.

## للاستعمال المنزلي فقط

### تشغيل

- 1 ضع وحدة الموتور على سطح جاف وثابت ومستو.
- 2 تأكد من ضبط أدوات التحكم في السرعة على 0.
- 3 اربط الجهاز بالتيار الكهربائي.

### أداة التحكم في السرعة

- 4 أدر أداة التحكم في السرعة للسرعة التي تريدها (1 = منخفض، 2 = عالي).
- 5 أدر أداة التحكم في السرعة إلى 0 لإيقاف الموتور.