

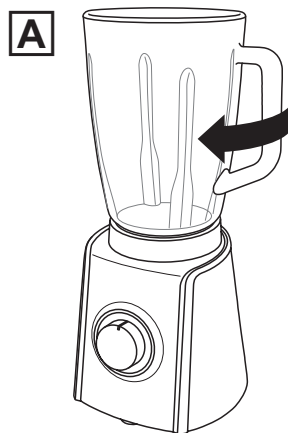

Russell Hobbs

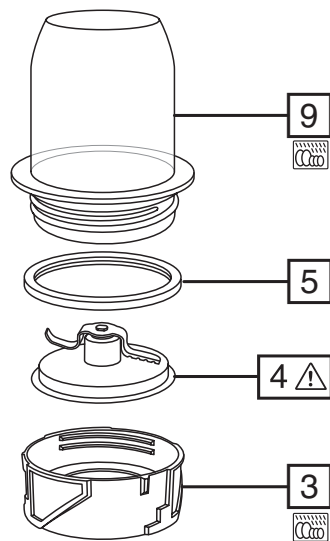

instructions	3	pokyny (Čeština)	39
Bedienungsanleitung	6	pokyny (Slovenčina)	42
mode d'emploi	9	instrukcja	45
instructies	12	upute	48
istruzioni per l'uso	15	navodila	51
instrucciones	18	οδηγίες	54
instruções	21	utasítások	57
brugsanvisning	24	talimatlar	60
bruksanvisning (Svenska)	27	instručijuni	63
bruksanvisning (Norsk)	30	инструкции (Български)	66
käyttöohjeet	33	تعليمات الاستخدام	69
инструкции (Русский)	36		

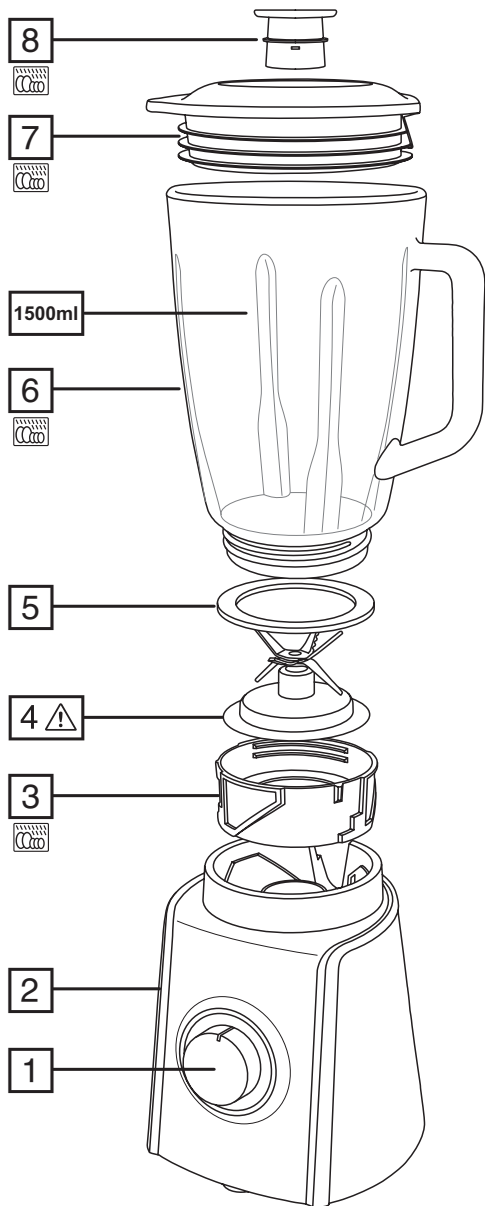

Read the instructions, keep them safe, pass them on if you pass the appliance on. Remove all packaging before use.

IMPORTANT SAFEGUARDS

Follow basic safety precautions, including:

This appliance can be used by persons with reduced physical, sensory or mental capabilities or lack of experience and knowledge if they have been supervised/instructed and understand the hazards involved. Children must not use or play with the appliance. Keep the appliance and cable out of reach of children.

⚠ To avoid injury, take care handling the blades, emptying the jug, and cleaning.

⚠ Don't add hot liquid (over 40°C), as it may be ejected due to sudden steaming.

Misuse of the appliance may cause injury.

Unplug the appliance before assembly, disassembly, or cleaning.

Don't leave the appliance unattended while plugged in.

If the cable is damaged, it must be replaced by the manufacturer, its service agent, or someone similarly qualified, to avoid hazard.

⊘ Don't put the motor unit in liquid.

- Switch off (0) before fitting the jug to the motor unit.
- Don't use accessories or attachments other than those we supply.
- Don't use the appliance for any purpose other than those described in these instructions.
- Don't operate the appliance if it's damaged or malfunctions.
- Don't run the motor continuously for more than 2 minutes, it may overheat. After 2 minutes switch off for at least 2 minutes, to recover.

HOUSEHOLD USE ONLY

DIAGRAMS

- | | |
|------------------|---|
| 1. speed control | 6. jug |
| 2. motor unit | 7. lid |
| 3. collar | 8. cap |
| 4. blade unit | 9. bowl |
| 5. seal |  dishwasher safe |

BEFORE USING FOR THE FIRST TIME

Turn to "CARE AND MAINTENANCE" and clean the appliance, to remove manufacturing dust, etc.

PREPARATION

In use, treat the jug, blade unit, and collar as a single unit.

1. Sit the motor unit on a stable, level surface.
2. Lower the jug on to the motor unit, then turn the jug clockwise, to lock it in place (Fig. A).
3. Remove the lid.
4. Put the ingredients into the jug. Don't fill past the 1500ml mark. If you do, the contents may force the lid off when you start the motor.
5. Replace the lid.
6. Align the pips on the cap with the slots in the hole in the lid, fit the cap, and turn it clockwise to lock it.
7. Don't run the appliance without fitting the cap.
8. Check that the speed control is set to 0.

9. Put the plug into the power socket.
10. Turn the speed control to the speed you want (1 = low, 2 = high).
11. Turn the speed control back to 0 to turn the motor off.
 - Generally, large quantities, thick mixes, and a high ratio of solids to liquids suggest longer timings and slower speeds.
 - Smaller quantities, thinner mixes, and more liquids than solids suggest shorter timings and higher speeds.
 - Turning the speed control anti-clockwise to Ⓢ will give you a short burst at high speed. In this direction, the knob is spring-loaded. When you let go, it'll return to 0.
 - To add ingredients while the blender is working, remove the cap, pour the new ingredients through the hole, then replace the cap.

When you have finished:

1. Switch the appliance off (0) and unplug it.
2. Turn the jug anti-clockwise, and lift it off the motor unit.

CRUSHED ICE

For best results, full the jug with between 150ml and 500ml of ice cubes.

Put the lid on the blender, then:

1. Turn the speed control to Ⓢ for a second or two, then release it.
2. Check the results, and adjust.

USING THE MILL

1. Turn the mill upside down.
2. Unscrew the collar.
3. Remove the blade unit and seal.
4. Put the goods to be ground into the bowl – dry goods only.
5. Replace the blade unit and seal.
6. Screw the collar back into place.
7. Turn the mill right way up.
8. Lower the mill on to the motor unit, then turn it clockwise, to lock it in place.
9. Turn the speed control to Ⓢ in short bursts till you achieve the size of grind you want.
10. Let the speed control return to 0.
11. Turn the mill anti-clockwise to unlock it, and lift it off the motor unit.
12. Turn the mill upside down.
13. Tap the mill a couple of times to move all the grounds into the bowl.
14. Unscrew the collar.
15. Remove the blade unit and seal.
16. Empty the bowl.

OVERLOAD PROTECTION

This appliance is fitted with a device to protect it in the event it becomes overloaded or overheats. If the appliance stops without warning for any reason, do the following:

1. Switch off (0) and unplug the appliance.
2. Allow the appliance to cool down for 15 min
3. Once cooled down the protection device will automatically reset and the appliance can be used normally again.

CARE AND MAINTENANCE

1. Switch the appliance off (0) and unplug it.
2. Wipe the outside of the motor unit with a clean damp cloth.
3. Hand wash the removable parts.

 You may wash these parts in a dishwasher.

If you use a dishwasher, the harsh environment inside the dishwasher will affect the surface finishes. The damage should be cosmetic only, and should not affect the operation of the appliance.

To remove the blade unit from the jug:

1. Remove the lid.

2. Sit the jug upside down.
3. Unscrew the collar.
4. Remove the blade unit and seal.
5. Hand wash the removable parts.
6. Replace the blade unit and seal.
7. Screw the collar back into place.



ENVIRONMENTAL PROTECTION

To avoid environmental and health problems due to hazardous substances in electrical and electronic goods, appliances marked with this symbol mustn't be disposed of with unsorted municipal waste, but recovered, reused, or recycled.

RECIPE

CORIANDER PESTO (DIP, TOPPING OR SAUCE)

- 4 handfuls fresh leaf coriander
- 4 cloves fresh garlic
- 120g pine nuts
- 250ml olive oil
- 120g freshly grated Parmesan
- salt and pepper

Blend the coriander, garlic, pine nuts, and a bit more than half the oil at speed 2 till smooth. To adjust the thickness, add a little oil, blend, and repeat. Transfer to a bowl, stir in the Parmesan, and adjust the seasoning. Serve as a dip (fairly thick), as a topping for soup (not too thick, but not runny), or with warm pasta (fairly runny).

Recipes are available on our website:

<http://www.russellhobbs.com/ifu/550931>

Lesen Sie die Anleitung, bewahren Sie sie auf und falls Sie das Gerät an Dritte abgeben, geben Sie auch die Anleitung mit. Entfernen Sie die Verpackung vollständig, bevor Sie das Gerät einschalten.

WICHTIGE SICHERHEITSVORKEHRUNGEN

Beachten Sie bitte folgende grundlegende Vorsichtsmaßnahmen:

Dieses Gerät ist für die Nutzung von Personen mit eingeschränkten physischen, sensorischen oder geistigen Fähigkeiten oder Mangel an Erfahrung und Wissen geeignet, wenn ihnen die Handhabung erklärt wurde/sie dabei beaufsichtigt werden und ihnen die damit verbundenen Gefahren bewusst sind. Kinder dürfen das Gerät weder verwenden noch damit spielen. Bewahren Sie das Gerät und das Kabel außer Reichweite von Kindern auf.

⚠ Um Verletzungen zu vermeiden, seien Sie beim Umgang mit den Messern, beim Leeren des Mixbehälters sowie bei der Reinigung vorsichtig.

⚠ Füllen Sie keine heiße Flüssigkeit (höher als 40°C) ein, da diese durch plötzlichen Dampfausstoß austreten kann.

Bei nicht ordnungsgemäßigem Gebrauch kann es zu Verletzungen kommen. Ziehen Sie vor dem Auf- oder Abbau oder der Reinigung des Geräts den Netzstecker vom Strom.

Das Gerät nicht unbeaufsichtigt stehen lassen, wenn sich der Stecker in der Steckdose befindet.

Weist das Kabel Beschädigungen auf, muss es vom Hersteller, einer Wartungsvertretung des Herstellers oder einer qualifizierten Fachkraft ersetzt werden, um eine mögliche Gefährdung auszuschließen.

⊗ Legen Sie die Motoreinheit nicht in Flüssigkeit.

- Schalten Sie das Gerät aus (0) bevor Sie den Mixbehälter auf die Motoreinheit setzen.
- Bitte keine Zubehörteile oder Aufsätze verwenden, die nicht von uns geliefert wurden.
- Benutzen Sie das Gerät ausschließlich zu den in diesen Anweisungen beschriebenen Zwecken.
- Gerät keinesfalls benutzen, wenn es beschädigt ist oder Fehlfunktion zeigt.
- Den Motor nicht länger als 2 Minuten lang ununterbrochen eingeschaltet lassen – er könnte sich sonst heißlaufen. Nach 2 Minuten Betrieb den Motor mindestens 2 Minuten lang ausgeschaltet lassen, damit er wieder abkühlen kann.

NUR FÜR DEN GEBRAUCH IM HAUSHALT GEEIGNET

ZEICHNUNGEN

- | | |
|---------------------------|---|
| 1. Geschwindigkeitsregler | 6. Mixbehälter |
| 2. Motoreinheit | 7. Deckel |
| 3. Schraubring | 8. Kappe |
| 4. Messereinheit | 9. Grundbehälter |
| 5. Dichtung |  Spülmaschinenfest |

VOR ERSTMALIGEM GEBRAUCH

Lesen Sie den Abschnitt "PFLEGE UND INSTANDHALTUNG" und reinigen Sie das Gerät, um Staub, der bei der Herstellung entstanden ist, u.Ä. zu entfernen.

VORBEREITUNG

Behandeln Sie den Mixbehälter, die Messereinheit und den Schraubring während des Gebrauchs wie eine Einheit.

1. Den Motorblock auf eine feste, ebene Fläche stellen.
 2. Setzen Sie den Mixbehälter auf die Motoreinheit und drehen Sie ihn dann im Uhrzeigersinn, bis er einrastet (Abb. A).
 3. Nehmen Sie den Deckel ab.
 4. Geben Sie die Zutaten in den Mixbehälter.
 5. Füllen Sie nicht über die 1500ml Markierung hinaus. Falls doch, könnten die Zutaten den Deckel hoch drücken, wenn Sie die Motoreinheit starten.
 6. Deckel wieder aufsetzen.
 7. Setzen Sie die Kappe so auf, dass die Noppen in der Kappe in die Auskerbungen der Deckelöffnung passen, und drehen Sie die Kappe im Uhrzeigersinn, bis sie einrastet.
 8. Betreiben Sie das Gerät nicht, ohne dass die Kappe aufgesetzt und eingerastet ist.
 9. Achten Sie darauf, dass der Geschwindigkeitsregler auf Stufe 0 gestellt ist.
 10. Gerätenetzstecker in die Steckdose stecken.
 11. Drehen Sie den Geschwindigkeitsregler, um die gewünschte Geschwindigkeit einzustellen (1 = niedrig, 2 = hoch).
 12. Drehen Sie den Geschwindigkeitsregler zurück auf 0 um den Motor auszuschalten.
- Im Allgemeinen benötigen größere Mengen oder dickflüssigere Mischungen mit einem größeren Anteil an festen Bestandteilen längere Zubereitungszeiten und eine geringere Rührgeschwindigkeit.
 - Für kleinere Mengen oder dünnflüssigere Mischungen mit einem geringeren Anteil an festen Bestandteilen werden kürzere Zubereitungszeiten und eine höhere Rührgeschwindigkeiten empfohlen.
 - Wenn Sie den Geschwindigkeitsregler gegen den Uhrzeigersinn auf ☉ drehen, wird dies einen kurzen Schub bei hoher Geschwindigkeit veranlassen. Wenn Sie den Drehknopf in diese Richtung drehen wird er von alleine auf 0 zurückfedern.
 - Um Zutaten beizugeben, während der Mixer in Betrieb ist, entfernen Sie die Kappe, geben Sie die neuen Zutaten durch die Öffnung in den Behälter und setzen Sie anschließend die Kappe wieder ein.

Sobald Sie fertig sind:

1. Schalten Sie das Gerät aus (0) und ziehen Sie den Netzstecker.
2. Drehen Sie den Behälter entgegen dem Uhrzeigersinn und nehmen Sie ihn von der Motoreinheit.

EISWÜRFEL ZERKLEINERN

Um das bestmögliche Ergebnis zu erzielen, füllen Sie den Mixbehälter mit 150ml bis 500 ml Eiswürfeln.

Setzen Sie den Deckel auf den Mixer und:

1. Stellen Sie den Geschwindigkeitsregler ein oder zwei Sekunden lang auf ☉ und lassen Sie ihn dann wieder los.
2. Prüfen Sie das Ergebnis und passen Sie die Anzahl der Impulsschaltungen an.

VERWENDUNG DER MÜHLE

1. Drehen Sie die Mühle um.
2. Lösen Sie den Schraubring.
3. Entfernen Sie Messereinheit und Dichtung.
4. Geben Sie die Zutaten, die gemahlen werden sollen, in den Grundbehälter – verwenden Sie nur trockene Zutaten.
5. Setzen Sie die Messereinheit und die Dichtung wieder ein.
6. Befestigen Sie den Schraubring wieder.
7. Stellen Sie die Mühle wieder richtig herum auf.
8. Setzen Sie die Mühle auf die Motoreinheit und drehen Sie sie im Uhrzeigersinn, bis sie einrastet.

9. Stellen Sie den Geschwindigkeitsregler in kurzen Abständen immer wieder auf das © Symbol, bis Sie die gewünschte Mahlstärke erreicht haben.
10. Stellen Sie den Geschwindigkeitsregler auf 0 zurück.
11. Drehen Sie die Mühle gegen den Uhrzeigersinn, um sie zu lösen, und nehmen Sie sie von der Motoreinheit.
12. Drehen Sie die Mühle um.
13. Klopfen Sie mehrmals auf die Mühle, damit der gesamte Grund in den Grundbehälter fällt.
14. Lösen Sie den Schraubring.
15. Entfernen Sie Messereinheit und Dichtung.
16. Leeren Sie den Grundbehälter.

ÜBERLASTSCHUTZ

Dieses Gerät ist mit einem Überlastschutz ausgestattet, der es vor Überlastung oder Überhitzung schützt. Sollte sich das Gerät aus irgendeinem Grund ohne Vorwarnung abschalten, führen Sie folgende Schritte aus:

1. Schalten Sie das Gerät aus (O) und ziehen Sie den Netzstecker vom Strom.
2. Lassen Sie das Gerät 15 Minuten lang abkühlen.
3. Sobald das Gerät abgekühlt ist, wird der Überlastschutz automatisch zurückgesetzt und Sie können es wieder regulär verwenden.

PFLEGE UND INSTANDHALTUNG

1. Schalten Sie das Gerät aus (0) und ziehen Sie den Netzstecker.
2. Die Außenseite der Motoreinheit mit einem sauberen feuchten Tuch abwischen.
3. Reinigen Sie die abnehmbaren Teile nur mit der Hand.



Sie können diese Teile im Geschirrspüler reinigen.

Bei Verwendung eines Geschirrspülers kann das raue Umfeld im Geschirrspüler die Oberflächenlackierung beschädigen.

Die Beschädigung ist nur kosmetisch und beeinträchtigt nicht die Funktion des Gerätes.

Um die Messereinheit vom Mixbehälter zu entfernen:

1. Nehmen Sie den Deckel ab.
2. Stellen Sie den Mixbehälter verkehrt herum auf.
3. Lösen Sie den Schraubring.
4. Entfernen Sie Messereinheit und Dichtung.
5. Reinigen Sie die abnehmbaren Teile nur mit der Hand.
6. Setzen Sie die Messereinheit und die Dichtung wieder ein.
7. Befestigen Sie den Schraubring wieder.



UMWELTSCHUTZ

Auf Grund der in elektrischen und elektronischen Geräten verwendeten umwelt- und gesundheitsschädigenden Stoffe dürfen Geräte, die mit diesem Symbol gekennzeichnet sind, nicht über den normalen Hausmüll entsorgt werden, sondern müssen wiederaufbereitet, wiederverwertet oder recycelt werden.

REZEPTE

PESTO AUS KORIANDER

- 2 Hand voll Korianderblätter
- 2 Zehen Knoblauchzehen
- 60 g Pinienkerne
- 125 ml Olivenöl
- 60 g geriebener Parmesan

Verrühren Sie Koriander, Knoblauch, Pinienkerne und die Hälfte des Öls zu einer cremigen Masse. Geben Sie dann die Mischung in eine größere Schüssel. Vermischen Sie sie mit dem Parmesan. Fügen Sie Öl hinzu, um die Konsistenz anzupassen: Als Dip: dick. Als Belag: medium. Als Pastasauce: dünn.

Rezepte finden Sie auf unserer Website:

<http://www.russellhobbs.com/ifu/550931>

Lisez les instructions, conservez-les et transférez-les si vous transférez l'appareil. Retirez tous les emballages avant utilisation.

PRÉCAUTIONS IMPORTANTES

Suivez les précautions essentielles de sécurité, à savoir:

Cet appareil peut être utilisé par des personnes aux aptitudes physiques, sensorielles ou mentales réduites ou ne possédant pas l'expérience et les connaissances suffisantes, pour autant que ces personnes soient supervisées/aient reçu des instructions et soient conscientes des risques encourus. Les enfants ne doivent pas utiliser ni jouer avec l'appareil. Tenez l'appareil et le câble hors de portée des enfants.

⚠ Pour éviter toute blessure, faites preuve de prudence lors de la manipulation des lames, de la vidange du bol et du nettoyage de l'appareil.

⚠ Veillez à ne pas ajouter de liquide chaud (à une température supérieure à 40°C), car il pourrait être expulsé par un coup de vapeur brusque.

Une utilisation inappropriée de l'appareil peut causer des blessures.

Débranchez l'appareil avant le montage, le démontage ou le nettoyage.

Ne laissez pas l'appareil sans surveillance lorsqu'il est branché.

Si le câble est abîmé, vous devez le faire remplacer par le fabricant, un de ses techniciens agréés ou une personne également qualifiée, pour éviter tout danger.

- ⊗ Veillez à ne pas plonger le bloc moteur dans du liquide.
- Eteignez (0) avant de mettre le bol en place sur le bloc moteur.
- N'adaptez pas d'accessoires autres que ceux fournis.
- N'utilisez pas l'appareil à d'autres fins que celles décrites dans ce mode d'emploi.
- N'utilisez pas l'appareil s'il est endommagé ou ne fonctionne pas correctement.
- Ne pas faire fonctionner l'appareil en continu au-delà de 2 minutes afin d'éviter une surchauffe. Si nécessaire, laissez reposer l'appareil pendant au moins 2 minutes pour laisser refroidir le moteur.

POUR UN USAGE DOMESTIQUE UNIQUEMENT

SCHEMAS

- | | |
|------------------------|---|
| 1. contrôle de vitesse | 6. bol |
| 2. bloc moteur | 7. couvercle |
| 3. collier | 8. bouchon |
| 4. bloc de lames | 9. récipient |
| 5. anneau d'étanchéité |  résistant au lave-vaisselle |

AVANT LA PREMIÈRE UTILISATION

Veillez consulter la section «SOINS ET ENTRETIEN» et nettoyer l'appareil pour éliminer la poussière de fabrication, etc.

PRÉPARATION

En cours d'utilisation, veuillez traiter le bol, le bloc de lames et le collier comme un bloc unique.

1. Placez l'appareil sur une surface horizontale stable.
2. Placez le bol sur le bloc-moteur, puis faites pivoter le bol dans le sens des aiguilles d'une montre pour le verrouiller (Figure. A).
3. Retirez le couvercle.
4. Mettez les ingrédients dans le bol.
5. Ne remplissez pas le bol au-delà du marquage de 1500ml – un contenu excessif pourrait

- faire enlever de force le couvercle au démarrage du moteur.
6. Remplacez le couvercle.
 7. Alignez les ergots sur le couvercle avec les fentes dans le trou situé dans le couvercle, insérez le bouchon et faites-le tourner dans le sens horaire pour le verrouiller.
 8. Ne mettez pas en marche l'appareil sans placer le bouchon dans le trou.
 9. Assurez-vous que le contrôle de vitesse est réglé sur 0.
 10. Mettez la fiche dans la prise de courant.
 11. Réglez le contrôle de vitesse sur la vitesse souhaitée (1 = faible, 2 = élevée).
 12. Retournez la commande de vitesse vers la position 0 pour arrêter le moteur.
- En général, de grandes quantités, des mélanges épais et un plus grand nombre d'aliments solides que de liquides sous-entendent des temps de mixage plus longs et des vitesses plus réduites.
 - De petites quantités, des mélanges plus fins et plus d'aliments liquides que de solides sous-entendent des temps de mixage plus courts et des vitesses plus élevées.
 - En tournant le régulateur de vitesse dans le sens contraire des aiguilles d'une montre vers la position ©, vous obtiendrez une courte puissance accrue. Le régulateur sera mis en charge par ressort dans cette direction, il retournera à la position 0 une fois que vous l'aurez lâché.
 - Pour ajouter des ingrédients lorsque le mixeur est en fonctionnement, retirez le bouchon, versez les nouveaux ingrédients par le trou et remplacez ensuite le bouchon.

Lorsque vous avez terminé :

1. Éteignez l'appareil (0) et débranchez-le.
2. Faites pivoter le bol dans le sens inverse des aiguilles d'une montre et retirez-le du bloc-moteur.

GLACE PILÉE

Pour des résultats optimaux, remplir le bol de 150 ml à 500 ml de glaçons.

Placez le couvercle sur le mixeur, puis:

1. Faites pivoter le contrôle de vitesse sur © pendant une ou deux secondes, puis relâchez-le.
2. Vérifiez les résultats et ajustez au besoin.

UTILISATION DU MOULIN

1. Retournez le moulin.
2. Dévissez le collier.
3. Retirez le bloc de lames et l'anneau d'étanchéité.
4. Placez les ingrédients à broyer dans le récipient – ingrédients secs uniquement.
5. Remettez le bloc de lames et l'anneau d'étanchéité en place.
6. Vissez le collier à sa place.
7. Retournez le moulin en position verticale.
8. Abaissez le moulin sur le bloc moteur, puis faites-le pivoter dans le sens horaire pour le verrouiller à sa place.
9. Faites pivoter le contrôle de vitesse sur ©, avec de courtes impulsions, jusqu'à obtenir la taille de mouture souhaitée.
10. Laissez le contrôle de vitesse retourner à 0.
11. Faites pivoter le moulin dans le sens anti-horaire pour le déverrouiller et séparez-le du bloc moteur en le soulevant.
12. Retournez le moulin.
13. Tapez sur le moulin une ou deux fois pour bien mélanger tous les ingrédients moulus dans le récipient.
14. Dévissez le collier.
15. Retirez le bloc de lames et l'anneau d'étanchéité.
16. Videz le récipient.

PROTECTION CONTRE LA SURCHARGE

Cet appareil est équipé d'un dispositif de protection en cas de surcharge ou de surchauffe. Si l'appareil s'arrête sans avertissement préalable pour une raison quelconque, procédez comme suit :

1. Éteignez l'appareil (O) et débranchez-le.
2. Laissez l'appareil refroidir pendant 15 minutes.
3. Une fois que l'appareil s'est refroidi, le dispositif de protection se réinitialise automatiquement et l'appareil peut être de nouveau utilisé normalement.

SOINS ET ENTRETIEN

1. Éteignez l'appareil (O) et débranchez-le.
2. Essuyez l'extérieur du bloc moteur à l'aide d'un chiffon humide propre.
3. Lavez à la main les pièces amovibles.



Vous pouvez laver ces pièces dans un lave-vaisselle.

Toutefois, les conditions de lavage du lave-vaisselle affecteront la finition de la surface de l'appareil. Cela affecte l'apparence de l'appareil, non pas son fonctionnement.

Pour séparer le bloc de lames du bol :

1. Retirez le couvercle.
2. Placez le bol la tête en bas.
3. Dévissez le collier.
4. Retirez le bloc de lames et l'anneau d'étanchéité.
5. Lavez à la main les pièces amovibles.
6. Remettez le bloc de lames et l'anneau d'étanchéité en place.
7. Vissez le collier à sa place.



PROTECTION ENVIRONNEMENTALE

Afin d'éviter des problèmes environnementaux ou de santé occasionnés par les substances dangereuses contenues dans les appareils électriques et électroniques, les appareils présentant ce symbole ne peuvent pas être éliminés avec les déchets ménagers, mais doivent faire l'objet d'une récupération sélective en vue de leur réutilisation ou recyclage.

RECETTES

PESTO À LA CORIANDRE

- 2 poignée feuilles de coriandre
- 2 gousse d'ail
- 60 g de pignons de pin
- 125 ml d'huile d'olive
- 60 g de Parmesan râpé

Travailler le coriandre, l'ail, les pignons et la moitié de l'huile jusqu'à ce que le mélange soit lisse. Mettez dans un bol plus grand. Ajoutez le Parmesan. Ajouter de l'huile pour ajuster la consistance: Pour une sauce: épaisse. Pour un nappage: moyenne. Pour une sauce pour pâtes: fine.

Des recettes sont disponibles sur notre site Web:

<http://www.russellhobbs.com/ifu/550931>

Lees de instructies, bewaar ze goed en geef ze met het apparaat mee wanneer u deze aan een derde geeft. Verwijder alle verpakkingsmaterialen voor gebruik.

BELANGRIJKE VEILIGHEIDSMATREGELEN

Volg de gebruikelijke veiligheidsmaatregelen, zoals:

Dit apparaat kan onder toezicht worden gebruikt door personen met verminderde lichamelijke, zintuiglijke of geestelijke vermogens of die gebrek aan ervaring of kennis hebben als iemand hen heeft uitgelegd hoe het apparaat moet worden gebruikt en ze de gevaren verstaan. Kinderen mogen het apparaat niet gebruiken of ermee spelen. Bewaar het apparaat en de kabel buiten het bereik van kinderen.

 Ga voorzichtig om met de mesjes, het ledigen van de kan en het schoonmaken van het apparaat om letsels te vermijden.

 Giet geen hete vloeistoffen (warmer dan 40 C) in het apparaat aangezien deze stoom kunnen veroorzaken.

Verkeerd gebruik van het apparaat kan leiden tot letsels.

Verwijder de stekker uit het stopcontact voordat u het apparaat monteert, demonteert of schoonmaakt.

Laat het apparaat niet onbeheerd achter, terwijl de stekker in het stopcontact zit.

Indien het snoer beschadigd is, moet het door de fabrikant, een technicus of een ander deskundig persoon vervangen worden om eventuele risico's te vermijden.

- ⊗ Dompel de motoreenheid niet onder in een vloeistof.
- Zet de blender uit (0), voordat u de kan op de motoreenheid plaatst.
- Gebruik alleen de bijgeleverde toebehoren of hulpstukken.
- Gebruik het apparaat niet voor andere doeleinden dan degene die in deze gebruiksaanwijzing worden beschreven.
- Gebruik het apparaat niet bij beschadigingen of storingen.
- Om oververhitting te voorkomen, dient u de motor niet langer dan 2 minuten onafgebroken te laten draaien. Zet het apparaat na 2 minuten minstens 2 minuten uit om de motor te laten afkoelen.

UITSLUITEND VOOR HUISHOUDELIJK GEBRUIK

AFBEELDINGEN

- | | |
|----------------------|---|
| 1. snelheidsregelaar | 6. kan |
| 2. motoreenheid | 7. deksel |
| 3. ring | 8. dop |
| 4. messeneenheid | 9. kom |
| 5. afdichting |  vaatwasmachinebestendig |

VOOR HET EERSTE GEBRUIK

Om onder andere stof dat zich tijdens de fabricage heeft verzameld te verwijderen, draait u naar "ZORG EN ONDERHOUD" en maakt u het apparaat schoon.

VOORBEREIDING

Wanneer u het apparaat gebruikt, beschouwt u de kan, de messeneenheid en de ring als een

enkel onderdeel.

1. Zet de motoreenheid op een stabiele, vlakke ondergrond.
2. Laat de kan op de motoreenheid zakken en draai hem met de klok mee om hem te vergrendelen (Fig. A).
3. Verwijder het deksel.
4. Doe de ingrediënten in de kan.
5. Vul de kan tot maximaal 1500 ml; als hij voller is, kan de inhoud het deksel van het apparaat afduwen als u de motor aanzet.
6. Plaats het deksel terug.
7. Plaats de uitsteeksels van de dop in de sleuven van het gat in het deksel en draai met de klok mee om het te vergrendelen.
8. Schakel het apparaat niet in zonder de dop aan te brengen.
9. Controleer dat de snelheidsregelaar op 0 staat.
10. Steek de stekker in het stopcontact.
11. Zet de snelheidsregelaar op de gewenste snelheid (1 = laag, 2 = hoog).
12. Draai de snelheidsregelaar terug naar 0 om de motor uit te schakelen.
 - Gewoonlijk stemmen grote hoeveelheden, dikke mengsels en een hoge verhouding van vaste stoffen tot vloeistoffen overeen met een langere timing en langzamere snelheden.
 - Kleinere hoeveelheden, dunnere mengsels en meer vloeistoffen dan vaste stoffen stemmen overeen met een kortere timing en hogere snelheid.
 - Als u de snelheidsregelaar tegen de wijzers van de klok in draait naar ☉ biedt dit u een korte stoot aan hoge snelheid. In deze richting is de knop voorzien van een veer. Wanneer u hem loslaat, keert hij terug naar 0.
 - Om ingrediënten toe te voegen tijdens de werking van de blender, verwijdert u de dop, giet u de nieuwe ingrediënten door de opening en plaatst u de dop terug.

Als u klaar bent:

1. Schakel het apparaat uit (0) en trek de stekker uit.
2. Draai de kan tegen de klok in en til hem van de motoreenheid af.

IJS MALEN

Voor de beste resultaten vult u de kan tussen 150 ml en 500 ml met ijsblokjes.

Zet het deksel op de blender en:

1. Draai de snelheidsregelaar naar ☉ gedurende twee seconden en laat deze vervolgens los.
2. Controleer het resultaat en maal zo nodig nog wat langer door.

DE MOLEN GEBRUIKEN

1. Draai de molen ondersteboven.
2. Maak de schroeven van de ring los.
3. Verwijder de messeneenheid en de afdichting.
4. Plaats de te malen ingrediënten in de kom (alleen droge ingrediënten).
5. Plaats de messeneenheid en de afdichting opnieuw vast.
6. Maak de schroeven van de ring opnieuw vast.
7. Draai de molen naar de rechtstaande positie.
8. Laat de molen zakken op de motoreenheid en draai rechtsom om deze vast te klikken.
9. Draai de snelheidsschakelaar kort verscheidene keren naar ☉ totdat u de gewenste grofheidsgraad verkrijgt.
10. Zet de snelheidsregelaar opnieuw op 0.
11. Draai de molen linksom om deze te ontgrendelen en haal deze van de motoreenheid.
12. Draai de molen ondersteboven.
13. Tik enkele keren op de molen om alle gemalen ingrediënten in de kom te doen.
14. Maak de schroeven van de ring los.
15. Verwijder de messeneenheid en de afdichting.
16. Maak de kom leeg.

BESCHERMING TEGEN OVERBELASTING

Dit apparaat is uitgevoerd met een bescherming tegen overbelasting en oververhitting. Als het apparaat zonder waarschuwing of reden stopt, doet u het volgende:

1. Schakel het apparaat uit (O) en trek de stekker uit het stopcontact.
2. Laat het apparaat 15 min. afkoelen.
3. Zodra het is afgekoeld, wordt de bescherming tegen overbelasting automatisch gereset en kan het apparaat weer normaal gebruikt worden.

ZORG EN ONDERHOUD

1. Schakel het apparaat uit (O) en trek de stekker uit.
2. Neem de buitenkant van de motoreenheid af met een schone, vochtige doek.
3. Was de afneembare onderdelen met de hand.



U kunt deze onderdelen in een vaatwasmachine wassen.

Wanneer u de vaatwasmachine gebruikt, zal dit de afwerking van de oppervlakten beïnvloeden. De schade is normaal uitsluitend esthetisch en heeft geen invloed op de werking van het apparaat.

Zo verwijdert u de messeneenheid van de kan:

1. Verwijder het deksel.
2. Plaats de kan ondersteboven.
3. Maak de schroeven van de ring los.
4. Verwijder de messeneenheid en de afdichting.
5. Was de afneembare onderdelen met de hand.
6. Plaats de messeneenheid en de afdichting opnieuw.
7. Maak de schroeven van de ring opnieuw vast.



MILIEUBESCHERMING

Om milieu- en gezondheidsproblemen als gevolg van gevaarlijke stoffen in elektrische en elektronische producten te vermijden, mogen apparaten met dit symbool niet worden weggegooid met niet-gesorteerd gemeentelijk afval, maar moeten ze worden teruggewonnen, opnieuw gebruikt of gerecycled.

RECEPTJES

KORIANDER PESTO

- 2 handenvol korianderblaadjes
- 2 teen look
- 60 g pijnboompitten
- 125 ml olijfolie
- 60 g geraspte parmezaan

Verwerk de koriander, knoflook, pijnboompitten en de helft van de olie tot het een glad mengsel is geworden. Plaats dan in een grotere kom. Meng de Parmezaan. Voeg olie toe om de consistentie aan de passen. Als dipsaus: dik. Als topping: medium. Als pastasaus: dun.

U vindt recepten op onze website:

<http://www.russellhobbs.com/ifu/550931>

Leggere le istruzioni e conservarle al sicuro. In caso di cessione dell'apparecchio ad altre persone, consegnare anche le istruzioni. Rimuovere tutto l'imballaggio prima dell'uso.

NORME DI SICUREZZA IMPORTANTI

Osservare le precauzioni fondamentali di sicurezza, e in particolare quanto segue:

Questo apparecchio può essere utilizzato da persone con ridotte capacità fisiche, sensoriali o mentali o che manchino di esperienza o conoscenza dell'apparecchio, a condizione che siano controllate o istruite da un adulto e che siano in grado di capirne i rischi. I bambini non devono utilizzare o giocare con l'apparecchio. Tenere l'apparecchio ed il cavo fuori dalla portata dei bambini.

⚠ Per evitare lesioni, prestare la massima attenzione quando si maneggiano le lame, quando si svuota la caraffa e durante le operazioni di pulizia.

⚠ Non aggiungere liquido caldo (oltre 40°C), in quanto può essere espulso a causa di una improvvisa fuoriuscita di vapore.

L'uso errato dell'apparecchio può causare lesioni.

Scollegare l'apparecchio prima di montarlo, smontarlo o pulirlo.

Non lasciare l'apparecchio incustodito con la spina inserita.

Se il cavo è danneggiato, farlo cambiare dal fabbricante, da un rivenditore autorizzato o da personale similmente qualificato, per evitare incidenti.

⊗ Non immergere in sostanza liquida il gruppo del motore.

- Spegnerne l'apparecchio (0) prima di montare la caraffa sul gruppo del motore.
- Montare sull'apparecchio solo gli accessori o gli elementi dati in dotazione.
- Non usare l'apparecchio per altri scopi se non quelli per i quali è stato progettato, di seguito descritti in questo manuale di istruzioni.
- Non usare l'apparecchio se è danneggiato o funziona male.
- Non tenere in funzione il motore per più di 2 minuti, altrimenti si potrebbe surriscaldare. Dopo 2 minuti di funzionamento, spegnerlo per almeno 2 minuti per farlo recuperare.

SOLO PER USO DOMESTICO

IMMAGINI

- | | |
|--------------------------|---|
| 1. selettore di velocità | 6. caraffa |
| 2. gruppo del motore | 7. coperchio |
| 3. anello | 8. tappo |
| 4. gruppo delle lame | 9. ciotola |
| 5. guarnizione |  lavabile in lavastoviglie |

PRIMA DI UTILIZZARE L'APPARECCHIO PER LA PRIMA VOLTA

Passare a "CURA E MANUTENZIONE" e pulire l'apparecchio, per rimuovere i residui accumulatisi durante la produzione, etc.

PREPARAZIONE

Durante l'utilizzo, trattare la caraffa, il gruppo delle lame e l'anello come un'unità singola.

1. Porre il gruppo del motore su una superficie stabile e in piano.
2. Abbassare la caraffa sul gruppo motore, poi ruotarla in senso orario per bloccarla nella sua sede (Fig. A).
3. Rimuovere il coperchio.
4. Mettere gli ingredienti nella caraffa.
5. Non riempirla oltre il segno di 1500 ml, altrimenti al momento di avviare il motore il

- contenuto potrebbe spingere via il coperchio.
6. Riposizionare il coperchio.
 7. Allineare le linguette con le scanalature nel foro del coperchio, inserire il tappo e ruotarlo in senso orario per bloccarlo.
 8. Non azionare l'apparecchio senza il tappo.
 9. Controllare che il selettore della velocità sia impostato su 0.
 10. Inserire la spina nella presa di corrente.
 11. Posizionare il selettore di velocità sulla velocità desiderata (1 = più bassa, 2 = più alta).
 12. Riportare il selettore di velocità su 0 per spegnere il motore.
- Generalmente, grandi quantità, miscele spesse e ingredienti solidi in proporzione maggiore rispetto agli ingredienti liquidi richiedono un tempo di preparazione più lungo e una velocità ridotta.
 - Quantità ridotte, miscele meno dense e ingredienti liquidi in proporzione maggiore rispetto agli ingredienti solidi richiedono un minore tempo di preparazione e una velocità elevata.
 - Ruotando il selettore di velocità in senso antiorario su ☹, si azionerà un breve ciclo ad alta velocità. In questa posizione, il pulsante è a molla. Lasciandolo, tornerà su 0.
 - Per aggiungere ingredienti mentre l'apparecchio è in funzione, togliere il tappo, versare i nuovi ingredienti attraverso il foro, poi rimettere a posto il tappo.

Quando avete terminato:

1. Spegnere l'apparecchio (0) e scollegarlo dalla presa di corrente.
2. Ruotare la caraffa in senso antiorario e sollevarla dal gruppo motore.

FRANTUMAZIONE DEL GHIACCIO

Per ottenere risultati migliori, riempire la caraffa con 150 - 500 ml di cubetti di ghiaccio.

Collocare il coperchio sul frullatore, poi:

1. Ruotare il selettore di velocità su ☹ per un secondo o due, poi rilasciarlo.
2. Controllare i risultati e regolare come necessario.

USO DEL MACININO

1. Capovolgere il macinino.
2. Svitare l'anello.
3. Rimuovere il gruppo delle lame e la guarnizione.
4. Mettere il cibo da macinare nella ciotola – solo cibi secchi.
5. Rimontare il gruppo delle lame e la guarnizione.
6. Riavvitare l'anello al suo posto.
7. Rimettere il macinino in posizione eretta.
8. Posizionare il macinino sul gruppo del motore, poi ruotarlo in senso orario per bloccarlo al suo posto.
9. Ruotare il controllo velocità fino al simbolo ☹ mediante piccoli scatti fino a quando otterrete il tipo di macinazione desiderata.
10. Fare tornare il selettore di velocità sulla posizione 0.
11. Ruotare il macinino in senso antiorario per sbloccarlo e sollevarlo dal gruppo del motore.
12. Capovolgere il macinino.
13. Battere il macinino un paio di volte per fare staccare quanto è rimasto nella ciotola.
14. Svitare l'anello.
15. Rimuovere il gruppo delle lame e la guarnizione.
16. Svuotare la ciotola.

PROTEZIONE DA SOVRACCARICO

L'apparecchio è dotato di un dispositivo per proteggerlo in caso di sovraccarico o di surriscaldamento. Se l'apparecchio si arresta senza avvertire per qualsiasi motivo, comportarsi come segue:

1. Spegnere (0) l'apparecchio e disconnetterlo.
2. Lasciare che l'apparecchio si raffreddi per 15 minuti.

3. Una volta raffreddato, il dispositivo di protezione si resetterà automaticamente e l'apparecchio potrà essere utilizzato di nuovo normalmente.

CURA E MANUTENZIONE

1. Spegnerne l'apparecchio (0) e scollegarlo dalla presa di corrente.
2. Passare un panno pulito inumidito sull'esterno del gruppo del motore.
3. Lavare a mano le parti rimovibili.

 Queste parti sono lavabili in lavastoviglie.

Se si usa la lavastoviglie, l'ambiente estremo al suo interno altera le finiture superficiali. Il danno dovrebbe essere solo estetico e non dovrebbe modificare l'operatività dell'apparecchio.

Per rimuovere il gruppo delle lame dalla caraffa:

1. Rimuovere il coperchio.
2. Posizionare la caraffa capovolgendola.
3. Svitare l'anello.
4. Rimuovere il gruppo delle lame e la guarnizione.
5. Lavare a mano le parti rimovibili.
6. Rimontare il gruppo delle lame e la guarnizione.
7. Riavvitare l'anello al suo posto.

PROTEZIONE AMBIENTALE

Per evitare danni all'ambiente e alla salute causati da sostanze pericolose delle parti elettriche ed elettroniche, gli apparecchi contrassegnati da questo simbolo non devono essere smaltiti con i rifiuti non differenziati ma recuperati, riutilizzati o riciclati.

RICETTA

PESTO AL CORIANDOLO

- 2 manciate foglie di coriandolo
- 2 spicchio d'aglio
- 60 g di pinoli
- 125 ml d'olio di oliva
- 60 g parmigiano grattugiato

Tritare coriandolo, aglio, pinoli e metà dell'olio fino a dare al composto un aspetto uniforme.

Mettere il contenuto in una bacinella. Mescolarvi il parmigiano. Aggiungere olio per regolarne la consistenza: Per intingere: denso. Per una salsa: media. Per una salsa per condire la pasta: fluida.

Le ricette sono disponibili sul nostro sito:

<http://www.russellhobbs.com/ifu/550931>

Lea las instrucciones, guárdelas en un lugar seguro y, en caso de dar el aparato a otra persona, entrégueles también. Retire todo el embalaje antes de usar el aparato.

MEDIDAS DE SEGURIDAD IMPORTANTES

Siga las precauciones básicas de seguridad, incluyendo:

Este aparato puede ser utilizado por personas inexpertas o con discapacidad física, sensorial o mental, siempre que hayan sido supervisadas o instruidas en su uso y comprendan los riesgos que conlleva. No permita que los niños utilicen el aparato ni jueguen con él. Mantenga el aparato y el cable fuera del alcance de los niños.

 Para evitar cortes y quemaduras, tenga cuidado al manipular las cuchillas, al vaciar la jarra y al limpiar el aparato.

 No añada líquidos calientes (a más de 40°C): pueden salpicar por un golpe brusco de vapor.

El uso inadecuado del aparato puede ocasionar heridas.

Desenchufe el aparato antes de montarlo, desmontarlo o limpiarlo.

No deje el aparato desatendido mientras está enchufado.

Si el cable está dañado, éste deberá ser cambiado por el fabricante, su agente de servicio, o alguien con cualificación similar para evitar peligro.

 No sumerja la unidad motora en líquidos.

- Apague el aparato (0) antes de poner la jarra en la unidad motora.
- No ponga ningún otro acoplamiento o accesorio (recambio) que no haya sido adquirido del fabricante.
- No use el aparato para ningún fin distinto a los descritos en estas instrucciones.
- No use el aparato si está dañado o si no funciona bien.
- No haga funcionar el motor constantemente por más de 2 minutos, se puede sobrecalentar. Después de 2 minutos, apáguelo como mínimo 2 minutos para que se recupere.

SOLO PARA USO DOMÉSTICO

ILUSTRACIONES

- | | |
|----------------------------|--|
| 1. control de velocidad | 6. jarra |
| 2. unidad motora | 7. tapa |
| 3. anillo | 8. tapa pequeña |
| 4. unidad de las cuchillas | 9. recipiente |
| 5. junta |  apto para lavavajillas |

ANTES DE USAR POR PRIMERA VEZ

Consulte el apartado “CUIDADO Y MANTENIMIENTO” para limpiar el aparato, retirar el polvo acumulado, etc.

PREPARACIÓN

Durante el uso del aparato trate la jarra, la unidad de las cuchillas y el anillo como si fueran una sola unidad.

1. Ponga la unidad motorA sobre una superficie nivelada y estable.
2. Coloque la jarra sobre la unidad motor, gire la jarra en el sentido de las agujas del reloj para bloquearla (Fig. A).
3. Saque la tapa.
4. Ponga los ingredientes en la jarra.
5. No la llene a más de la marca de 1500 ml. Si la llena más, el contenido puede hacer que la tapa salte al encender el motor.

6. Vuelva a colocar la tapa.
 7. Para cerrar, alinee las marcas de la tapa pequeña con las ranuras situadas en el orificio de la tapa y gírelas hacia la derecha.
 8. No ponga en marcha el aparato sin haber colocado el tapón.
 9. Compruebe que el control de velocidad está fijado en 0.
 10. Enchufe el aparato a la corriente.
 11. Gire el control de velocidad para seleccionar la velocidad deseada (1 = baja, 2 = alta).
 12. Gire el control de velocidad de nuevo a 0 para apagar el motor.
- En general, las grandes cantidades, las mezclas espesas y las proporciones elevadas de sólidos frente a líquidos necesitan programaciones más largas y velocidades más lentas.
 - Las cantidades más pequeñas, las mezclas más finas y una mayor proporción de líquidos que de sólidos admiten programaciones más cortas y velocidades superiores.
 - Si gira el control de velocidad en el sentido contrario a las agujas del reloj hasta  se producirá una breve subida de velocidad. En esta dirección, el botón funciona con un muelle. Cuando lo suelte, volverá a 0.
 - Para añadir ingredientes mientras la batidora está funcionando, extraiga la tapa pequeña, vierta los nuevos ingredientes a través del agujero y vuelva a colocar la tapa pequeña.

Cuando haya terminado:

1. Apague el aparato (0) y desenchúfelo.
2. Gire la jarra en el sentido contrario de las agujas del reloj y extraígalas de la unidad motor.

TRITURAR HIELO

Para obtener mejores resultados, llene la jarra con entre 150ml y 500ml de cubitos de hielo.

Coloque la tapa sobre la batidora y luego:

1. Gire el control de velocidad a la posición  durante uno o dos segundos y, a continuación, suéltelo.
2. Compruebe los resultados, y ajuste.

USO DEL MOLINILLO

1. Vuelva el molinillo cabeza abajo.
2. Desenrosque el anillo.
3. Retire la unidad de las cuchillas y la junta.
4. Coloque en el recipiente los ingredientes que vaya a moler (solamente ingredientes secos).
5. Vuelva a colocar la unidad de las cuchillas y la junta.
6. Vuelva a enroscar el anillo en su sitio.
7. Vuelva a colocar el molinillo boca arriba.
8. Coloque el molinillo sobre la unidad motora y gírelo hacia la derecha hasta que quede bloqueado en su sitio.
9. Gire el control de velocidad a la posición  en ráfagas cortas hasta que los ingredientes estén molidos al tamaño que desee.
10. Ponga el control de velocidad nuevamente en la posición 0.
11. Gire el molinillo hacia la izquierda para desbloquearlo y levántelo para separarlo de la unidad motora.
12. Coloque el molinillo cabeza abajo.
13. Golpee suavemente el molinillo un par de veces para que los residuos caigan al recipiente.
14. Desenrosque el anillo.
15. Retire la unidad de las cuchillas y la junta.
16. Vacíe el recipiente.

PROTECCIÓN FRENTE A SOBRECARGA

Este aparato está equipado con un dispositivo para protegerlo en caso de que sufra una sobrecarga o sobrecalentamiento. Si el aparato se detiene por cualquier motivo sin previo aviso, haga lo siguiente:

1. Apague el aparato (0) y desenchúfelo.
2. Deje que el aparato se enfríe durante 15 min.

3. Una vez enfriado, el dispositivo de protección se reajustará automáticamente y el aparato puede ser utilizado de nuevo con normalidad.

CUIDADO Y MANTENIMIENTO

1. Apague el aparato (0) y desenchúfelo.
2. Limpie la parte exterior de la unidad motora con un paño húmedo limpio.
3. Lave a mano las piezas que puedan separarse.

 Puede lavar estas piezas en el lavavajillas.

Si usa el lavavajillas, las condiciones adversas durante el lavado pueden afectar a los acabados de las superficies del aparato. El daño será solo estético y no debería afectar al funcionamiento del aparato.

Para separar la unidad de las cuchillas de la jarra:

1. Saque la tapa.
2. Coloque la jarra cabeza abajo.
3. Desenrosque el anillo.
4. Retire la unidad de las cuchillas y la junta.
5. Lave a mano las piezas que puedan separarse.
6. Vuelva a colocar la unidad de las cuchillas y la junta.
7. Vuelva a enroscar el anillo en su sitio.

PROTECCIÓN MEDIOAMBIENTAL

Para evitar problemas medioambientales y de salud provocados por las sustancias peligrosas con que se fabrican los productos eléctricos y electrónicos, los aparatos con este símbolo no se deben desechar junto con el resto de residuos municipales, sino que se deben recuperar, reutilizar o reciclar.

RECETAS

PESTO DE CILANTRO

2 puñado hojas de cilantro

2 diente de ajo

60 g de piñones

125 ml aceite de oliva

60 g queso Parmesano rallado

Procese el cilantro, el ajo, los piñones y la mitad del aceite hasta obtener una consistencia suave.

Póngalo en un bol mayor. Mezcle el queso Parmesano. Añada aceite para modificar la consistencia: Para mojar: espesa Para cobertura: media Para salsa para pasta: clara

En nuestra página web encontrará recetas:

<http://www.russellhobbs.com/ifu/550931>

Leia as instruções e guarde em lugar seguro. Forneça-as também caso venha a fornecer o aparelho a alguém. Retire todo o material de embalar antes da utilização.

MEDIDAS DE PRECAUÇÃO IMPORTANTES

Siga as precauções básicas de segurança, incluindo as seguintes:

Este aparelho pode ser utilizado por pessoas com capacidades físicas, sensoriais ou mentais reduzidas ou com falta de experiência e conhecimento desde que supervisionadas/instruídas e que compreendam os riscos envolvidos. As crianças não devem usar nem brincar com o aparelho. Mantenha o aparelho e o cabo fora do alcance das crianças.

⚠ Para evitar ferimentos, tenha cuidado ao manusear as lâminas, ao esvaziar o jarro e ao limpar.

⚠ Não acrescente líquidos quentes (com mais de 40 °C), pois podem ser expelidos devido a vaporização repentina.

Utilizar o aparelho incorrectamente poderá resultar em ferimentos.

Desligue o aparelho da corrente elétrica antes da montagem, desmontagem ou limpeza.

Não deixe o aparelho desacompanhado enquanto estiver ligado.

Se o cabo estiver danificado, o fabricante, o seu agente de assistência técnica ou qualquer profissional devidamente qualificado deverá substituí-lo para se evitarem riscos.

- ⊗ Não coloque a unidade motora em líquidos.
- Antes de instalar o jarro na unidade motora desligue o aparelho (0).
- Não utilize acessórios ou peças que não sejam fornecidos pela nossa empresa.
- Não utilize o aparelho para quaisquer outras finalidades senão as descritas nestas instruções.
- Não utilize o aparelho se estiver danificado ou se o seu funcionamento for defeituoso.
- Não ponha o motor a funcionar continuamente por um período superior a 2 minutos, pois pode causar o seu sobreaquecimento. Após 2 minutos, desligue-o pelo menos durante 2 minutos para ele recuperar.

APENAS PARA USO DOMÉSTICO

ESQUEMAS

- | | |
|---------------------------|--|
| 1. controlo de velocidade | 6. jarro |
| 2. unidade motora | 7. tampa |
| 3. aro | 8. tampa pequena |
| 4. conjunto de lâminas | 9. recipiente |
| 5. junta |  lavável na máquina |

ANTES DE UTILIZAR PELA PRIMEIRA VEZ

Consulte a secção “CUIDADO E MANUTENÇÃO” para limpar o aparelho, para remover poeiras de fabrico, etc.

PREPARAÇÃO

Quando utilizar o produto, use o jarro, o conjunto de lâminas e o aro como uma única unidade.

1. Coloque a unidade motora numa superfície estável e plana.
2. Baixe o copo até à unidade motora, rode o copo no sentido dos ponteiros do relógio para o fixar (Fig. A).
3. Retire a tampa.
4. Coloque os ingredientes no jarro.

5. Não encha o jarro acima da marca 1500 ml. Se o fizer, o conteúdo pode fazer saltar a tampa quando o motor arrancar.
6. Volte a colocar a tampa.
7. Alinhe as pontas na tampa pequena com as ranhuras do orifício na tampa, encaixe a tampa pequena e gire-a para a direita para a bloquear.
8. Não coloque o aparelho em funcionamento sem encaixar a tampinha.
9. Verifique se o controlo da velocidade está regulado para o 0.
10. Ligue a ficha à tomada eléctrica.
11. Gire o controlo de velocidade para a velocidade que pretende (1 = baixa, 2 = alta).
12. Rode novamente o controlo de velocidade para 0 para desligar o motor.
 - Geralmente as grandes quantidades, misturas espessas e uma grande percentagem de sólidos em relação aos líquidos sugerem tempos mais prolongados e velocidades mais lentas.
 - As quantidades menores, as misturas menos espessas e a maior quantidade de líquidos sugerem tempos mais curtos e velocidades superiores.
 - Ao rodar o controlo de velocidade no sentido oposto ao dos ponteiros do relógio para Ⓢ, poderá obter um breve impulso a alta velocidade. Nesta direcção, o botão fica accionado por retorno de mola. Ao soltar, este volta para 0.
 - Para adicionar ingredientes com o liquidificador em movimento, remova a tampa pequena, deite os novos ingredientes através do orifício, depois recolha a tampa pequena.

Quando terminar:

1. Desligue o aparelho (0) e desligue-o da corrente.
2. Rode o jarro no sentido contrário ao dos ponteiros do relógio e levante a unidade do motor.

TRITURAÇÃO DE GELO

Para melhores resultados, encha o copo com entre 150 ml e 500 ml de cubos de gelo.

Coloque a tampa no liquidificador e seguidamente:

1. Rode o controlo de velocidade para Ⓢ durante um ou dois segundos e depois liberte-o.
2. Verifique o resultado e ajuste.

UTILIZAR O MOEDOR

1. Vire o moedor ao contrário.
2. Desaparafuse o aro.
3. Remova o conjunto de lâminas e a junta.
4. Coloque os ingredientes a serem moídos no recipiente – apenas ingredientes secos.
5. Volte a colocar o conjunto de lâminas e a junta.
6. Volte a aparafusar o aro no sítio.
7. Volte a colocar o moedor na posição correta.
8. Coloque o moedor sobre a unidade motora e rode-o para a direita para o bloquear.
9. Rode o controlo de velocidade para Ⓢ em impulsos curtos até obter o grau de moagem pretendido.
10. Aguarde que o controlo de velocidade retorne à marca 0.
11. Rode o moedor para a esquerda para o desbloquear e levante-o para fora da unidade motora.
12. Vire o moedor ao contrário.
13. Dê algumas pancadinhas no moedor para deslocar os grãos para o recipiente.
14. Desaparafuse o aro.
15. Remova o conjunto de lâminas e a junta.
16. Esvazie o recipiente.

PROTEÇÃO CONTRA SOBRECARGA

Este aparelho está equipado com um dispositivo para protegê-lo caso entre em sobrecarga ou sobreaquecimento. Caso o aparelho pare sem aviso, faça o seguinte:

1. Desligue o aparelho da energia (0) e retire-o da tomada eléctrica.
2. Aguarde que o aparelho arrefeça durante 15 min.

3. Uma vez arrefecido, o dispositivo protetor reinicia automaticamente e o aparelho pode ser usado normalmente.

CUIDADO E MANUTENÇÃO

1. Desligue o aparelho (0) e desligue-o da corrente.
2. Limpe a superfície externa da unidade motora com um pano limpo e seco.
3. Lave à mão as peças removíveis.

 Poderá lavar estas peças na máquina de lavar loiça.

Se utilizar uma máquina de lavar loiça, o ambiente agressivo no seu interior afectará o acabamento da superfície. Os danos deveriam ser apenas cosméticos e não deveriam afectar o funcionamento do aparelho.

Para remover o conjunto de lâminas do jarro:

1. Retire a tampa.
2. Coloque o jarro ao contrário.
3. Desaparafuse o aro.
4. Remova o conjunto de lâminas e a junta.
5. Lave à mão as peças removíveis.
6. Volte a colocar o conjunto de lâminas e a junta.
7. Volte a aparafusar o aro no sítio.

PROTEÇÃO AMBIENTAL

Para evitar problemas ambientais e de saúde devido a substâncias perigosas contidas em equipamentos eléctricos e electrónicos, os aparelhos com este símbolo não deverão ser misturados com o lixo doméstico e sim recuperados, reutilizados ou reciclados.

RECEITAS

PESTO DE COENTROS

2 punhado folhas de coentro

2 dente de alho

60 g de pinhões

125 ml de azeite

60 g de queijo parmesão ralado

Processe os coentros, alho, pinhão e metade do óleo até obter uma consistência suave. Coloque numa tigela maior. Misture o queijo parmesão. Junte óleo para ajustar a consistência: Para um molho: espesso. Para uma cobertura: médio. Para molho para massas: líquido.

Receitas disponíveis no nosso website:

<http://www.russellhobbs.com/ifu/550931>

Læs vejledningen og behold den til senere brug. Lad den følge med apparatet, hvis det overdrages til andre. Fjern al emballage før brug.

VIGTIGE SIKKERHEDSINSTRUKTIONER

Følg altid de grundlæggende sikkerhedsregler, herunder:

Apparatet kan anvendes af personer hvis fysiske, sansemæssige eller mentale evner er nedsat, eller personer uden den fornødne erfaring og viden, hvis de er blevet instrueret/har været under opsyn og forstår de forbundne farer. Børn må hverken benytte eller lege med apparatet.

Apparatet og ledningen skal holdes uden for børns rækkevidde.

 For at undgå tilskadecomst skal man udvise forsigtighed ved håndtering af klingerne, samt når blenderglasset tømmes og rengøres.

 Tilsæt ikke varme væsker (over 40°C), da de kan sprøjte ud grundet pludselig dampdannelse.

Forket brug af apparatet kan forårsage tilskadecomst.

Tag apparatets stik ud, inden du samler, adskiller eller rengør det.

Lad aldrig apparatet stå uden opsyn, når det er tilsluttet stikkontakten.

Hvis ledningen er beskadiget, skal den udskiftes af producenten, serviceværkstedet eller en tilsvarende kvalificeret fagmand, så eventuelle skader undgås.

 Læg ikke motorenheden i væske.

- Sluk for blenderen (0), før du monterer blenderglasset på motorenheden.
- Anvend ikke andet tilbehør eller andre dele end de medfølgende.
- Anvend ikke apparatet til andre formål end dem, der er beskrevet i denne brugsanvisning.
- Undlad at anvende apparatet, hvis det er beskadiget eller ikke fungerer korrekt.
- Lad ikke motoren køre i mere end 2 minutter ad gangen, da det kan medføre overophedning. Når der er gået 2 minutter, skal du slukke for blenderen og lade motoren køle af i mindst 2 minutter.

KUN TIL PRIVAT BRUG

TEGNINGER

- | | |
|------------------------|--|
| 1. hastighedsregulator | 6. blenderglas |
| 2. motorenhed | 7. låg |
| 3. krave | 8. prop |
| 4. klingeenhed | 9. skål |
| 5. pakning |  tåler opvaskemaskine |

FØR APPARATET TAGES I BRUG FØRSTE GANG

Gå til "PLEJE OG VEDLIGEHOLDELSE" og rengør apparatet for at fjerne støv osv. fra fremstillingen.

FORBEREDELSE

Under brug skal blenderglasset, klingeenheden og kraven behandles som én samlet enhed.

1. Stil motorenheden på en stabil, plan overflade.
2. Sæt blenderglasset ned over motorenheden, drej nu blenderglasset med uret for at låse det på plads (Fig. A).
3. Tag låget af.
4. Kom ingredienserne i blenderglasset.
5. Fyld ikke blenderglasset til op over 1500 ml-mærket. I modsat fald kan ingredienserne skubbe låget af blenderglasset, når du starter motoren.

6. Udskift låget.
 7. Stil tapperne ud for slidserne i hullet i låget, sæt proppen i, og drej den i urets retning for at låse den.
 8. Tænd ikke apparatet før proppen er på plads.
 9. Kontroller at hastighedskontrollen er indstillet til 0.
 10. Sæt stikket i stikkontakten.
 11. Drej knappen for hastighedsindstilling til du har den ønskede hastighed (1 = lav, 2 = høj).
 12. Indstil hastigheden til 0 for at slukke motoren.
- Generelt er lave hastigheder over længere tid godt for store mængder, tyk konsistens, store mængder faste dele i forhold til væske.
 - Højere hastigheder i kortere tid er ofte godt til små mængder, et tyndere miks og mere væske end faste dele.
 - Ved at dreje knappen for hastighedsindstilling mod uret til @ får du en kort periode med høj hastighed. I denne retning er knappen fjedret, og når du slipper springer den tilbage til 0.
 - For at tilsætte ingredienser mens blenderen er i gang, tag proppen af, hæld den nye ingrediens ned gennem hullet og sæt derefter proppen tilbage.

Når du er færdig:

1. Sluk for apparatet (0) og tag stikket ud.
2. Drej blenderglasset mod uret og løft det af motorenheden.

KNUSNING AF IS

For at opnå de bedste resultat bør du fylde blenderglasset til mellem 150ml og 500ml, eller bearbejde i mindre portioner.

Sæt låget på blenderen, dernæst:

1. Sæt hastighedsregulatoren på @ i et eller to sekunder, slip den derefter.
2. Kontrollér resultatet, og fortsæt efter behov.

SÅDAN BRUGES KVÆRNEREN

1. Vend kværnen på hovedet.
2. Skru kraven af.
3. Aftag klingeenheden og pakningen.
4. Læg ingredienserne, som skal kværnes ned i skålen – kun tørre ingredienser.
5. Sæt klingeenheden og pakningen på igen.
6. Skru kraven på plads igen.
7. Vend kværnen rigtigt igen.
8. Sænk kværnen ned over motorenheden, drej den dernæst med uret, for at låse den på plads.
9. Drej hastighedsvælgeren til @ i korte impulser ad gangen, indtil ingredienserne er kværnet tilstrækkeligt.
10. Lad hastighedsregulatoren vende tilbage til 0.
11. Drej kværnen mod uret for at oplåse den, og løft den derefter af motorenheden.
12. Vend kværnen på hovedet.
13. Bank let et par gange på kværnen for at få de kværnede ingredienser til at falde ned i skålen.
14. Skru kraven af.
15. Aftag klingeenheden og pakningen.
16. Tøm skålen.

OVERBELASTNINGSBESKYTTELSE

Dette apparat er udstyret med en anordning, der beskytter det i tilfælde af, at det bliver overbelastet eller overophedet. Hvis apparatet standser uden varsel af enhver årsag, skal du gøre følgende:

1. Sluk (O) apparatet og tag stikket ud.
2. Lad apparatet køle af i 15 min.
3. Når det er kølet af, vil beskyttelsesanordningen automatisk nulstille, og apparatet kan bruges, som det plejer igen.

PLEJE OG VEDLIGEHOLDELSE

1. Sluk for apparatet (0) og tag stikket ud.
2. Tør ydersiden af blenderglasset over med en fugtig klud.
3. Vask de aftagelige dele af i hånden.



Du kan vaske disse dele i opvaskemaskinen.

De ekstreme forhold i opvaskemaskinen kan beskadige overfladebelægningen. Der beskadiges kun udseendemæssigt og dette bør ikke påvirke apparatets drift.

Sådan fjernes klingeeenheden fra blenderglasset:

1. Tag låget af.
2. Vend blenderglasset omvendt.
3. Skru kraven af.
4. Aftag klingeeenheden og pakningen.
5. Vask de aftagelige dele af i hånden.
6. Sæt klingeeenheden og pakningen på igen.
7. Skru kraven på plads igen.



MILJØBESKYTTELSE

Elektriske og elektroniske apparater, der er mærket med dette symbol, kan indeholde farlige stoffer, og må ikke bortskaffes med husholdningsaffald, men skal afleveres på en dertil udpeget lokal genbrugsstation for at undgå skade på miljø og menneskers sundhed.

OPSKRIFTER

KORIANDER PESTO

- 2 håndfuld korianderblade
- 2 fed hvidløg
- 60 g pinjekerner
- 125 ml olivenolie
- 60 g Parmesan, revet

Bearbejd koriander, hvidløg, pinjekerner og halvdelen af olien til det er jævnt. Hæld det over i en stor skål. Rør parmesanen i. Tilsæt olien for at tilpasse konsistensen: Til dip: tyk. Til fyld: mellem. Til pastasauce: tynd.

Du kan finde opskrifter på vores webside:

<http://www.russellhobbs.com/ifu/550931>

Läs bruksanvisningen och spara den för framtida bruk. Låt bruksanvisningen följa med om du överläter apparaten. Ta bort allt förpackningsmaterial före användning.

VIKTIGA SKYDDSÅTGÄRDER

Följ allmänna säkerhetsföreskrifter, däribland följande:

Denna apparat kan användas av personer med minskad fysisk, sensorisk eller psykisk förmåga eller av personer som saknar erfarenhet och kunskap om apparaten, om det sker under tillsyn eller efter instruktioner och om de förstår de faror som användningen kan innebära. Barn får inte använda eller leka med apparaten. Håll apparat och sladd utom räckhåll för barn.

⚠ Undvik risk för skada genom att vara försiktig när du hanterar knivbladen, tömmer kannan och rengör apparaten.

⚠ Tillsätt inte varm vätska (över 40 °C) eftersom ånga från vätskan snabbt kan strömma uppåt.

Felaktig användning av apparaten kan orsaka skada.

Dra ur sladden till apparaten före montering, demontering och rengöring.

Lämna inte apparaten utan tillsyn när den är ansluten.

Om sladden är skadad måste den ersättas av tillverkaren, serviceombud eller någon med liknande kompetens för att undvika skaderisker.

⊗ Sänk inte ned motorenheten i någon form av vätska.

- Slå av strömmen (0) innan kannan monteras på motorenheten.
- Använd bara tillbehör och övrig utrustning som företaget tillhandahåller.
- Använd inte apparaten för några andra ändamål än sådana som beskrivs i denna bruksanvisning.
- Använd inte apparaten om den är skadad eller fungerar dåligt.
- Låt inte motorn gå mer än 2 minuter i taget, den kan bli överhettad. Slå sedan av och vänta minst 2 minuter innan den används igen.

ENDAST FÖR HUSHÅLLSBRUK

BILDER

- | | |
|----------------------|---|
| 1. hastighetsreglage | 6. kanna |
| 2. motorenhet | 7. lock |
| 3. krage | 8. kork |
| 4. knivbladsenhet | 9. skål (kvarn) |
| 5. packning |  kan diskas i diskmaskin |

FÖRE FÖRSTA ANVÄNDNINGEN

Gå till "SKÖTSEL OCH UNDERHÅLL" för information om rengöring av apparaten, t.ex. borttagning av fabriksdamm.

FÖRBEREDELSE

Hantera kannan, knivbladsenhet och krage som en sammanhållen enhet vid användningen.

1. Ställ ned motordelen på ett stabilt och jämnt underlag.
2. Sätt ned kannan på motorenheten och vrid den medurs för att låsa fast den (Fig. A).
3. Ta av locket.
4. Lägg ingredienserna i kannan.
5. Fyll inte kannan över markeringen 1500 ml, då kan innehållet pressa upp locket när du startar motorn.
6. Sätt tillbaka locket.
7. Passa in tapparna på korken i skårorna inne i lockets hålrum, sätt på korken och lås fast den

genom att vrida den medurs.

8. Använd inte apparaten utan att korken sitter på.
 9. Kontrollera att hastighetskontrollen står på 0.
 10. Sätt stickproppen i vägguttaget.
 11. Vrid hastighetsreglaget till önskad hastighet (1 = låg hastighet, 2 = hög hastighet).
 12. Vrid tillbaka hastighetsreglaget till 0 för att stänga motorn.
- Stora kvantiteter och mer kompakt, fast material behöver i regel längre tid och långsammare hastigheter.
 - Mindre kvantiteter och mer lättflytande material behöver däremot kortare tid och högre hastigheter.
 - Om man vrider hastighetsreglaget moturs till ☹ får man ett kort hastighetstillskott på hög hastighet. I denna riktning fjädrar vredet. När du släpper det återgår det till stopp (0).
 - Om man vill tillsätta ingredienser medan apparaten är i gång tar man av korken, tillsätter de nya ingredienserna genom hålet och sätter sedan tillbaka korken.

Efter användning:

1. Stäng av apparaten(0) och dra ur sladden.
2. Vrid kannan moturs och lyft av den från motorenheten.

ISKROSS

Resultatet blir bäst om man fyller kannan med iskuber till 150 ml - 500 ml.

Sätt först locket på apparaten och

1. Vrid hastighetsreglaget till ☹ under 1-2 sekunder och släpp sedan upp det.
2. Kontrollera resultatet och justera det.

ANVÄNDA KVARNEN

1. Vänd kvarnen upp och ned.
2. Skruva av kragen.
3. Ta bort knivbladsenhet och packning.
4. Lägg ingredienserna som ska malas i skålen – endast torra ingredienser.
5. Sätt tillbaka knivbladsenhet och packning.
6. Skruva kragen på plats igen.
7. Vänd kvarnen rätt.
8. Sätt ned kvarnen på motorenheten och vrid sedan kvarnen medurs för att låsa den på plats.
9. Sätt hastighetskontrollen på ☹ och använd korta pulser tills du har fått den malningsgrad du önskar.
10. Låt hastighetsreglaget återgå till 0.
11. Vrid kvarnen moturs för att låsa upp den och lyft sedan av kvarnen från motorenheten.
12. Vänd kvarnen upp och ned.
13. Knacka lätt på kvarnen några gånger så att allt innehåll kommer ned i skålen.
14. Skruva av kragen.
15. Ta bort knivbladsenhet och packning.
16. Töm skålen.

ÖVERBELASTNINGSSKYDD

Denna apparat är utrustad med ett överbelastningsskydd i händelse av överbelastning eller överhettning. Gör följande om apparaten stannar utan föregående varning:

1. Stäng av apparaten (0) och dra ur sladden.
2. Låt svalna i 15 minuter.
3. Apparaten återställs automatiskt när den har svalnat och kan då användas som vanligt igen.

SKÖTSEL OCH UNDERHÅLL

1. Stäng av apparaten(0) och dra ur sladden.
2. Torka utsidan av motorenheten med en ren och fuktig trasa.
3. Diska avtagbara delar för hand.



Dessa delar kan diskas i diskmaskin.

Apparatens ytbehandling kan skadas om man använder diskmaskin. Detta kan endast eventuellt medföra ytlig påverkan som inte inverkar på apparatens funktion.

Ta bort knivbladsenheten från kannan:

1. Ta av locket.
2. Placera kannan upp och ned.
3. Skruva av kragen.
4. Ta bort knivbladsenhet och packning.
5. Diska avtagbara delar för hand.
6. Sätt tillbaka knivbladsenhet och packning.
7. Skruva kragen på plats igen.



MILJÖSKYDD

För att undvika miljö- och hälsoproblem som beror på farliga ämnen i elektriska och elektroniska produkter får inte apparater som är märkta med denna symbol kastas tillsammans med sorterat hushållsavfall utan de ska tillvaratagas, återanvändas eller återvinnas.

RECEPT

KORIANDERPESTO

- 2 handfull korianderblad
- 2 klyftor vitlök
- 60 g pinjenötter
- 125 ml olivolja
- 60 g parmesanost, riven

Blanda koriander, vitlök, pinjenötter och hälften av oljan till en slät massa. Lägg över i en stor skål. Rör i parmesanosten. Tillsätt olja för rätt konsistens: Till dipsås: tjock. Till fyllning: medium. Till pastasås: tunn.

Recept finns på vår webbsida:

<http://www.russellhobbs.com/ifu/550931>

Les instruksjonene, oppbevar dem på et trygt sted, og send de med apparatet hvis du gir det videre. Fjern all emballasje før bruk.

VIKTIG SIKKERHETSTILTAK

Følg sikkerhetsinstruksene, inkludert

Dette apparatet kan brukes av personer med reduserte fysiske, sensoriske eller mentale evner eller mangel på erfaring og kunnskap dersom de har blitt veiledet/instruert og forstår farene som er involvert. Barn må ikke bruke eller leke med apparatet. Oppbevar apparatet og ledningen utilgjengelig for barn.

 For å unngå skade må du være forsiktig når du håndterer knivbladene, tømmer kannen og ved rengjøring.

 Ikke legg til varm væske (over 40°C), da den kan bli kastet ut igjen på grunn av plutselig damp.

Feil bruk av apparatet kan føre til skader.

Koble fra apparatet før du monterer, demonterer eller rengjør det.

Ikke la apparatet være ubevoktet når det er tilkoblet.

Hvis kabelen er skadet så må den bli erstattet av fabrikanten, servicekontoret eller andre som er kvalifiserte for å unngå fare.

 Ikke legg motorenheten i væske.

- Slå av (0) før kannen settes på motorenheten.
- Ikke bruk tilleggsutstyr eller annet utstyr annet enn de vi leverer.
- Ikke bruk apparatet til andre formål enn det som beskrives i disse instruksene.
- Ikke bruk apparatet hvis det er skadet eller har mangler.
- Ikke la motoren gå uavbrutt for mer enn 2 minutter, den kan overbelastes. Etter 2 minutter slå av i minst 2 minutter avslått i minst 2 minutter for å starte på nytt igjen.

KUN FOR BRUK I HJEMMET

FIGURER

- | | |
|-----------------------|--|
| 1. hastighetskontroll | 6. kanne |
| 2. motorenhet | 7. lokk |
| 3. flens | 8. kork |
| 4. knivbladenhet | 9. bolle |
| 5. pakning |  kan vaskes i oppvaskmaskin |

FØR FØRSTEGANGSBRUK

Bla om til "BEHANDLING OG VEDLIKEHOLD" og rengjør apparatet for å fjerne produksjonsstøv og lignende.

FORBEREDELSE

I bruk skal kannen, knivbladenheten og flensen behandles som en enkel enhet.

1. Sett motorenheten på et stabilt, jevnt underlag.
2. Senk kannen ned på motorenheten, drei deretter kannen med klokken for å låse den på plass (Figur A).
3. Fjern dekselet.
4. Ha ingrediensene i kannen.
5. Ikke overskrid 1500 ml merket. Hvis du gjør det så kan innholdet presse kannen når du starter motoren.
6. Sett dekselet tilbake.
7. Jevnstill merkene på korker med sporene i hullet på lokket, sett på korken, og vri den med klokken for å låse den.

8. Ikke ha apparatet i gang uten å ha satt på korken.
 9. Kontroller at hastighetskontrollen er satt til 0.
 10. Stikk kontakten i støpselet.
 11. Drei hastighetskontrollen for å få ønsket hastighet (1 = lav, 2 = høy).
 12. Drei hastighetskontrollen tilbake til 0 for å slå maskinen av.
- Generelt så vil stor mengde, tykk blanding og en stor andel av tørrvarer i væske trenge lengere tid og lavere hastighet.
 - Mindre mengde, tynnere blandinger og mer væske enn tørrvarer bruker kortere tid og høyere hastighet.
 - Drei hastighetskontrollen i mot klokken til ☉ vil gi deg et kort utbrudd med høy hastighet. I denne retningen er knotten fjærbelastet. Når du slipper den så vil den gå tilbake til 0.
 - For å tilsette ingredienser mens blenderen er i gang, fjern lokket og hell de nye ingrediensene gjennom hullet. Sett deretter lokket på plass igjen.

Når du er ferdig:

1. Slå apparatet av (0) og frakople det.
2. Drei kannen mot klokken, og løft den av motorenheten.

ISKUSING

For best resultat, fyll kannen med mellom 150 ml og 500 ml med isbiter.

Sett kannen på blenderen, deretter:

1. Vri hastighetskontrollen til ☉ i et sekund eller to, og slipp den.
2. Sjekk resultat og juster.

SLIK BRUKER DU KVERNEN

1. Snu kvernen opp-ned.
2. Skru av flensen.
3. Fjern knivbladenheten og pakningen.
4. Legg i produktene som skal knuses i bollen – bare tørrvarer.
5. Sett knivbladenheten og pakningen på igjen.
6. Skru flensen tilbake på plass.
7. Snu kvernen riktig vei opp.
8. Senk kvernen ned på motorenheten og snu den så med klokken for å låse den på plass.
9. Vri hastighetskontrollen til ☉ i korte støt til du oppnår knusestørrelsen du ønsker.
10. La hastighetskontrollen gå tilbake til 0.
11. Snu kvernen mot klokken for å låse den opp og løft den av motorenheten.
12. Snu kvernen opp-ned.
13. Bank lett på kvernen et par ganger for å få alt smusset ned i bollen.
14. Skru av flensen.
15. Fjern knivbladenheten og pakningen.
16. Tøm bollen.

BESKYTTELSE MOT OVERBELASTNING

Dette apparatet er utstyrt med en enhet som beskytter det dersom det blir overbelastet eller overopphetet. Hvis apparatet stopper uten forvarsel av en eller annen grunn, gjør slik:

1. Skru av (0) og trekk ut støpselet.
2. La apparatet kjøle seg ned i 15 min.
3. Når det er avkjølt, vil beskyttelsesenheten automatisk sørge for omstart og apparatet kan brukes som normalt.

BEHANDLING OG VEDLIKEHOLD

1. Slå apparatet av (0) og frakople det.
2. Tørk utsiden av motorenheten med en ren dampet klut.
3. Vask avtakbare deler for hånd.



Du kan vaske disse delene i oppvaskmaskinen.

Hvis du bruker oppvaskmaskinen, kan maskinens harde omgivelser innvendig skade overflatebehandlingen. Skaden bør kun være kosmetisk, og bør ikke påvirke apparatets drift.

For å fjerne knivbladenheten fra kannen:

1. Fjern dekselet.
2. Sett kannen opp-ned.
3. Skru av flensen.
4. Fjern knivbladenheten og pakningen.
5. Vask avtakbare deler for hånd.
6. Sett knivbladenheten og pakningen på igjen.
7. Skru flensen tilbake på plass.



MILJØBESKYTTELSE

For å unngå miljømessige og helserelevante problemer forbundet til farlige stoffer i elektriske og elektroniske varer, må ikke apparater merket med dette symbolet kastes sammen med vanlig avfall, men gjenvinnes, gjenbrukes eller resirkuleres.

OPPSKRIFTER

KORIANDER PESTO

- 2 håndfull korianderblad
- 2 fedd hvitløk
- 60 g pinjekjerner
- 125 ml olivenolje
- 60 g Parmesanost, revet

Mikse koriander, hvitløk, pinjekjerner og halvparten av oljen til det er glatt. Slå over til en stor bolle. Rør i Parmesanosten. Legg til olje for å justere konsistensen: For en dipp: tykk. For en topping: medium. For pastasaus: tynn.

Oppskrifter er tilgjengelig på vårt nettsted:

<http://www.russellhobbs.com/ifu/550931>

Lue käyttöohjeet, säilytä ne ja anna ne laitteen mukana, mikäli luovutat sen toiselle henkilölle. Poista kaikki pakkausmateriaali ennen käyttöä.

TÄRKEITÄ VAROTOIMIA

Seuraa perusvarotoimia, muun muassa seuraavia ohjeita:

Laitetta saavat käyttää henkilöt, joiden fyysiset, aistinvaraiset tai henkiset suorituskyvyt ovat heikentyneet tai joilta puuttuu kokemusta ja tietoa, jos heitä valvotaan/opastetaan, ja he ymmärtävät käyttöön liittyvät vaarat. Lapset eivät saa käyttää laitetta tai leikkiä sillä. Pidä laite ja virtajohto poissa lasten ulottuvilta.

⚠ Tapaturmien välttämiseksi ole varovainen, kun käsittelet teriä, tyhjennät kannua tai puhdistat laitetta.

⚠ Älä lisää kuumaa nestettä (yli 40 °C), sillä se voi poistua äkillisen höyryntymisen takia.

Laitteen väärinkäyttö saattaa aiheuttaa henkilövahingon.

Irrota laite verkkovirrasta ennen kokoamista, purkamista tai puhdistamista.

Älä jätä laitetta vaille silmälläpitoa, kun se on kytketty sähköverkkoon.

Jos sähköjohto on vahingoittunut, se pitää antaa valmistajan, tämän huoltopalvelun tai vastaavan pätevyyden omaavan henkilön vaihdettavaksi vaarojen välttämiseksi.

⊗ Älä kastele moottoriyksikköä nesteisiin.

- Sammuta laite (0) ennen kulhon kiinnittämistä moottoriyksikölle.
- Älä käytä muita kuin valmistajan omia lisälaitteita.
- Älä käytä laitetta muihin kuin tässä käyttöohjeessa kuvattuihin tarkoituksiin.
- Älä käytä laitetta, jos se on vahingoittunut tai toimii huonosti.
- Älä anna moottorin käydä yhtäjaksoisesti yli 2 minuuttia, se voi kuumeta liikaa. Laite on sammutettava 2 minuutin kuluttua ainakin 2 minuutiksi, jotta se palaa käyttökuntoon.

VAIN KOTIKÄYTTÖÖN

PIIRROKSET

- | | |
|--------------------|---|
| 1. nopeuskontrolli | 6. kannu |
| 2. moottoriyksikkö | 7. kansi |
| 3. kaulus | 8. korkki |
| 4. teräyksikkö | 9. kulho |
| 5. tiiviste |  konepesun kestävä |

ENNEN ENSIMMÄISTÄ KÄYTTÖKERTAA

Käännä kohtaan "HOITO JA HUOLTO" ja puhdista laite, poista valmistuksesta tullut pöly jne.

VALMISTELU

Käsittele kannua, teräyksikköä ja kaulusta käytön aikana yhtenä yksikkönä.

1. Aseta moottoriyksikkö vakaalle, tasaiselle alustalle.
2. Laske kannu moottoriyksikölle, käännä kannua myötäpäivään lukitaksesi sen paikalleen (Kuva A).
3. Poista kansi.
4. Laita ainekset kannuun.
5. Älä täytä kannua yli 1500 ml:n merkin – jos teet niin, sisältö voi irrottaa kannen, kun käynnistät moottorin.
6. Laita kansi takaisin paikoilleen.
7. Kohdista korkin ulokkeet kannen aukon loviin, aseta korkki paikoilleen ja lukitse

kääntämällä myötäpäivään.

8. Älä käytä laitetta ilman korkkia.
9. Tarkasta, että nopeusvalitsin on asennossa 0.
10. Kytke se sähköpistokkeeseen.
11. Käännä nopeusvalitsin haluamasi nopeuteen (1 = hidas, 2 = nopea).
12. Käännä nopeuskontrolli takaisin asentoon 0 sammuttaaksesi moottorin.
- Yleensä suuri määrä, paksu seos ja korkea kiinteän aineksen määrä suhteessa nesteeseen vaativat pidempää aikaa ja pienempää nopeutta.
- Pienempi määrä, ohuempi seos ja suurempi nestemäärä suhteessa kiinteään ainekseen vaativat lyhyempää aikaa ja suurempaa nopeutta.
- Käännä nopeuskontrolli vastapäivään asentoon ☹️ saadaksesi nopeita pyrähdyksiä. Tässä suunnassa valitsin on varustettu jousella. Kun päästät sen irti, se palaa asentoon 0.
- Lisätäksesi aineksia sekoittimen olleessa käynnissä korkki on oettava pois, kaada sitten uusia aineksia aukon kautta, laita korkki sitten takaisin.

Kun olet valmis:

1. Sammuta laite (0) ja irrote se verkosta.
2. Käännä kannua vastapäivään ja nosta se moottoriyksiköstä.

JÄÄMURSKA

Parhaan tuloksen saat, jos laitat kannuun 150 ml – 500 ml jääkuutioita.

Laita kansi sekoittimelle, sitten:

1. Käännä nopeuskontrolli asentoon ☹️ sekunniksi tai kahdeksi, vapauta se sitten.
2. Tarkasta tulos ja säädä.

MYLLYN KÄYTTÄMINEN

1. Käännä mylly ylösalaisin.
2. Kierrä kaulus irti.
3. Poista teräyksikkö ja tiiviste.
4. Laita jauhattavat tuotteet kulhoon – vain kuivia tuotteita.
5. Aseta teräyksikkö ja tiiviste takaisin.
6. Kierrä kaulus takaisin paikoilleen.
7. Käännä mylly oikeinpäin.
8. Laske mylly moottoriyksikön päälle, lukitse se sitten paikoilleen kääntämällä myötäpäivään.
9. Käännä nopeuden säätö kohtaan ☹️, lyhyinä nykäyksinä saat haluamasi karkeuden.
10. Anna nopeuskontrollin palata arvoon 0.
11. Vapauta mylly kääntämällä vastapäivään ja nostamalla se irti moottoriyksiköstä.
12. Käännä mylly ylösalaisin.
13. Naputa myllyä muutamia kertoja, jotta kaikki jauhot siirtyvät kulhoon.
14. Kierrä kaulus irti.
15. Poista teräyksikkö ja tiiviste.
16. Tyhjennä kulho.

YLIKUORMITUUSUOJAUS

Laitteessa on suojavaruste, joka suojaaa sitä ylikuormittumisen tai ylikuumentumisen aikana. Jos laite pysähtyy ilman mitään varoitusta syystä, toimi seuraavasti:

1. Kytke laite pois päältä (O) ja irrota pistoke pistorasiasta.
2. Anna laitteen jäähtyä 15 minuuttia.
3. Kun laite on jäähtynyt, suojavaruste palautuu automaattisesti ja laitetta voi jälleen käyttää normaalisti.

HOITO JA HUOLTO

1. Sammuta laite (0) ja irrote se verkosta.
2. Pyyhi moottoriyksikön ulkopuoli puhtaalla kostealla kankaalla.
3. Pese käsin irrotettavat osat.



Voit pestä nämä osat myös pesukoneessa.

Astianpesukoneen ankara ympäristö voi vaikuttaa pintojen viimeistelyyn. Vahinko on vain kosmeettinen eikä sen pitäisi vaikuta laitteen toimintaan.

Teräyksikön poistaminen kannusta:

1. Poista kansi.
2. Aseta kannu ylösalaisin.
3. Kierrä kaulus irti.
4. Poista teräyksikkö ja tiiviste.
5. Pese käsin irrotettavat osat.
6. Aseta teräyksikkö ja tiiviste takaisin.
7. Kierrä kaulus takaisin paikoilleen.



YMPÄRISTÖN SUOJELU

Jotta vältettäisiin ympäristölle ja terveydelle koituvat haitat, jotka johtuvat vaarallisista aineista sähkölaitteissa ja elektronisissa laitteissa, tällä symbolilla varustetut laitteet tulee heittää pois erillään lajittelemattomista jätteistä, ne on otettava talteen, käytettävä uudestaan ja kierrätettävä.

RESEPTJÄ

KORIANTERIPESTO

- 2 kuorallinen Korianterinlehtiä
- 2 kynttä valkosipulia
- 60 g männyn siemeniä
- 125 m oliiviöljyä
- 60 g Parmesan-juustoa, raastettuna

Sekoita korianteri, valkosipulit, männyn siemenet ja puolet öljystä, kunnes seos on tasainen. Siirrä isoon kulhoon. Sekoita mukaan parmesan. Lisää öljyä säätääksesi koostumusta: Dippiä varten: paksu. Päällystettä varten: keksipaksu. Pastakastiketta varten: ohut.

Reseptejä on saatavissa kotisivuillamme:

<http://www.russellhobbs.com/ifu/550931>

ЭЛЕКТРИЧЕСКИЙ БЛЕНДЕР

Прочтите инструкции, сохраните их, при передаче сопроводите инструкцией. Перед применением изделия снимите с него упаковку.

ВАЖНЫЕ МЕРЫ ПРЕДОСТОРОЖНОСТИ

Следуйте основным инструкциям по безопасности, включая следующие:

Использование данного устройства лицами с ограниченными физическими, сенсорными или умственными способностями, недостатком опыта или знаний допускается при условии контроля или инструктажа и осознания связанных рисков. Детям запрещено использовать устройство или играть с ним. Держите устройство и шнур вне досягаемости детей.

⚠ Чтобы избежать травм, будьте осторожны при обращении с ножами, опустошении кружки и очистке.

⚠ Не добавляйте горячую жидкость (выше 40°C), так как она может внезапно вырваться обратно с паром.

Неправильное использование прибора может привести к травме.

Отключите прибор от розетки перед сборкой, разборкой или очисткой.

Не оставляйте включенный прибор без присмотра.

Если кабель поврежден, он должен быть заменен производителем, сервисным агентом или другим квалифицированным лицом для предотвращения опасности.

⊗ Не погружайте блок двигателя в жидкость.

- Выключайте прибор (0), перед тем как присоединить кружку к блоку двигателя.
- Используйте только принадлежности и насадки от производителя.
- Прибор не может работать от внешнего таймера или дистанционной системы управления.
- Не используйте прибор, если он поврежден или работает с перебоями.
- Во избежание перегрева прибора запрещается непрерывно использовать двигатель более 2 минут. По истечении указанного времени отключите прибор минимум на 2 минуты для восстановления его работоспособности.

ТОЛЬКО ДЛЯ БЫТОВОГО ИСПОЛЬЗОВАНИЯ

ИЛЛЮСТРАЦИИ

- | | |
|-----------------------|---|
| 1. регулятор скорости | 6. кружка |
| 2. блок двигателя | 7. крышка |
| 3. втулка | 8. колпачок |
| 4. блок ножа | 9. чаша |
| 5. уплотнитель |  можно мыть в посудомоечной машине |

ПЕРЕД ПЕРВЫМ ИСПОЛЬЗОВАНИЕМ ПРИБОРА

Обратитесь к разделу «УХОД И ОБСЛУЖИВАНИЕ» и очистите прибор, чтобы удалить заводскую пыль и т. п.

ПРИГОТОВЛЕНИЕ

При использовании относитесь к кружке, блоку ножа и втулке как к единому блоку.

1. Разместите блок двигателя на устойчивой и ровной поверхности.
2. Установите кувшин на блок двигателя, а затем поверните его по часовой стрелке, чтобы зафиксировать (рис. А).
3. Снимите крышку.

4. Ингредиенты поместите в кружку.
5. Не допускается заполнять кружку выше отметки 1 500 мл. В противном случае при запуске двигателя может произойти сброс крышки.
6. Установите крышку на место.
7. Выровняйте выступы на крышке-заглушке с прорезями в отверстии, установите крышку-заглушку и проверните ее по часовой стрелке для фиксации.
8. Запрещается включать прибор, не закрутив колпачок.
9. Убедитесь, что регулятор скоростей установлен на 0.
10. Вставьте вилку в розетку.
11. Установите регулятор скорости в требуемое положение (1 = низкая, 2 = высокая).
12. Чтобы выключить двигатель, установите регулятор скоростей обратно на 0.
 - Как правило, большие объемы продуктов, плотные смеси и более высокое содержание твердых продуктов относительно жидкостью предполагают более длительное время приготовления при низкой скорости.
 - Небольшие объемы продуктов, менее плотные смеси и более высокое содержание жидкостей относительно твердых продуктов предполагают более короткое время приготовления при высокой скорости.
 - При повороте регулятора скоростей против часовой стрелки к отметке Ⓢ возникает кратковременное вращение с высокой скоростью. При движении в эту сторону происходит нагружение пружины кнопки. Как только вы отпустите ее, она вернется на 0.
 - Для добавления ингредиентов во время работы блендера снимите колпачок, влейте необходимые ингредиенты через отверстие и установите колпачок на место.

По завершении:

1. Выключите прибор (0) и отсоедините его от сети.
2. Поверните кувшин против часовой стрелки, а затем снимите его с блока двигателя.

ДРОБЛЕННЫЙ ЛЕД

Для получения наилучших результатов заполните кружку кубиками льда на 150 - 500 мл. Закройте кружку блендера крышкой, после чего:

1. Поверните регулятор скорости в положение Ⓢ на секунду или две, затем отпустите его.
2. Проверьте результат и при необходимости отрегулируйте настройки.

ИСПОЛЬЗОВАНИЕ КОФЕМОЛКИ

1. Переверните кофемолку.
2. Выкрутите втулку.
3. Снимите блок ножа и уплотнитель.
4. Поместите продукты, которые нужно перемолоть, в чашу — используйте только сухие продукты.
5. Замените блок ножа и уплотнитель.
6. Закрутите втулку обратно.
7. Переверните кофемолку в нормальное положение.
8. Установите кофемолку на блок двигателя, а затем поверните ее по часовой стрелке, чтобы зафиксировать.
9. Рывками поворачивайте регулятор скорости в положение Ⓢ до достижения нужного размера помола.
10. Подождите, пока регулятор скорости вернется в положение 0.
11. Чтобы разблокировать кофемолку, поверните ее против часовой стрелки, а затем снимите ее с блока двигателя.
12. Переверните кофемолку.
13. Несколько раз постучите по кофемолке, чтобы все перемолотые частицы оказались в чаше.
14. Выкрутите втулку.
15. Снимите блок ножа и уплотнитель.
16. Опорожните чашу.

ЗАЩИТА ОТ ПЕРЕНАПРЯЖЕНИЯ

Прибор оснащен устройством для защиты от перенапряжения и перегрева. Если прибор прекращает работу без видимой причины, выполните следующее.

1. Выключите прибор (O) и отсоедините его от сети.
2. Для того чтобы прибор остыл, понадобится 15 минут.
3. После остывания защитное устройство автоматически отключится и прибор будет снова готов к нормальной эксплуатации.

УХОД И ОБСЛУЖИВАНИЕ

1. Выключите прибор (O) и отсоедините его от сети.
2. Вытрите внешнюю часть блока двигателя влажной тряпкой.
3. Съёмные детали следует мыть вручную.



Эти детали можно мыть в посудомоечной машине.

Экстремальная среда внутри прибора может влиять на покрытие. Повреждения могут быть только внешними, не влияющими на работу прибора.

Чтобы извлечь блок ножа из кружки:

1. Снимите крышку.
2. Установите кружку вверх ногами.
3. Выкрутите втулку.
4. Снимите блок ножа и уплотнитель.
5. Съёмные детали следует мыть вручную.
6. Замените блок ножа и уплотнитель.
7. Закрутите втулку обратно.



ЗАЩИТА ОКРУЖАЮЩЕЙ СРЕДЫ

Для того чтобы избежать угроз для здоровья и окружающей среды из-за вредных веществ в электрических и электронных товарах, приборы, отмеченные данным символом, должны утилизироваться не как не отсортированные бытовые отходы, а как восстановленные или повторно использованные.

РЕЦЕПТЫ

СОУС ПЕСТО ИЗ КОРИАНДРА

- 2 горсть листьев кориандра
- 2 зубки чеснока
- 60 г кедровые орехи
- 125 ml оливковое масло
- 60 г пармезан, тертый

Измельчите в комбайне или блендере кориандр, чеснок, кедровые орехи и половину указанного количества оливкового масла до однородности. Переложите полученную массу в большую чашу. Добавьте пармезан. Добавляйте масло до получения нужной консистенции: Для соуса-дипа: густая. Для топпинга: средней густоты. Для соуса к пасте: жидкая.

Рецепты можно найти на нашем веб-сайте:

<http://www.russellhobbs.com/ifu/550931>

Přečtěte si pokyny a uschovejte je. Pokud zařízení předáte dál, předejte ho i s návodem. Před použitím odstraňte všechny obaly.

DŮLEŽITÁ BEZPEČNOSTNÍ OPATŘENÍ

Dodržujte základní bezpečnostní pokyny, jako jsou:

Tento přístroj mohou používat osoby se sníženými fyzickými, sensorickými či mentálními schopnostmi nebo osoby, které výrobek nikdy nepoužívaly nebo jej neznají, pokud tak činí pod dozorem/byly poučeny a rozumí souvisejícím rizikům. Přístroj nesmí používat děti nebo si s ním hrát. Přístroj i kabel udržujte mimo dosah dětí.

⚠ Při manipulaci s noži a vyprazdňování a čištění džbánu buďte opatrní, abyste předešli případnému zranění.

⚠ Nepřidávejte horkou tekutinu (nad 40°C), může vystříknout z důvodu prudkého odpaření.

Nesprávné použití zařízení může vést ke zranění.

Před montáží, demontáží či čištěním přístroj vypojte ze sítě.

Pokud je přístroj v zásuvce, nenechávejte ho bez dozoru.

Pokud je poškozený kabel, musí jej vyměnit výrobce, jeho servisní zástupce nebo osoba podobně kvalifikovaná, aby nedošlo k riziku.

⊗ Jednotku motoru nenamáčejte.

5 Přístroj před upevněním džbánu na jednotku motoru vypněte (0).

6 Nepoužívejte příslušenství nebo přídatné prvky mimo těch, které dodáváme my.

7 Nepoužívejte spotřebič pro jiný účel, než je uvedeno v těchto pokynech.

8 Nepoužívejte spotřebič, je-li poškozen nebo se objevují poruchy.

9 Motor nesmí soustavně běžet déle než 2 minuty, mohl by se přehřát. Po 2 minutách provozu přístroj alespoň na 2 minuty vypněte, aby si odpočinul.

JEN PRO DOMÁČÍ POUŽITÍ

NÁKRESY

- | | |
|-----------------------|---|
| 1. ovládání rychlosti | 6. džbán |
| 2. jednotka motoru | 7. víčko |
| 3. límec | 8. klobouček |
| 4. jednotka s noži | 9. mísa |
| 5. těsnění |  vhodné pro mytí v myčce |

PŘED PRVNÍM POUŽITÍM

Nahlédněte do oddílu „PÉČE A ÚDRŽBA“ a přístroj vyčistěte, odstraňte výrobní nečistoty atd.

PŘÍPRAVA

Při použití vnímejte džbán, jednotku s noži a límec jako jeden celek.

- Jednotku motoru umístěte na stabilní a rovný povrch.
- Nasadte džbán na jednotku motoru, pak džbánem otáčejte ve směru hodinových ručiček, dokud nezacvakne (Obr. A).
- Sejměte poklici.
- Dejte do džbánu ingredience.
- Neplňte džbán nad rysku 1500 ml – pokud tak učiníte, obsah může po spuštění motoru víčko vytlačit pryč.
- Vraťte zpět víko.
- Klobouček natočte tak, aby výstupky na něm směřovaly k výřezům v otvoru víčka. Klobouček usadte a otočte jím ve směru hodinových ručiček, čímž ho uzamknete.

8. Bez nasazení kloboučku přístroj nezapínejte.
9. Přesvědčte se, že rychlost je nastavena na 0.
10. Zasuňte zástrčku do zásuvky.
11. Ovládání rychlosti nastavte na vámi požadovanou rychlost (1 = nízká, 2 = vysoká).
12. Pro vypnutí motoru nastavte rychlost zpět na 0.
 - Obecně lze říci, že velké množství, husté směsi a vysoký podíl tuhých látek vůči tekutinám vyžaduje delší časy a pomalejší rychlosti.
 - Menší množství, řidší směsi a více tekutého podílu vůči tuhým látkám vyžaduje kratší časy a vyšší rychlosti.
 - Když ovládním rychlosti otočíte proti směru hodinových ručiček na ☉, rychlost se na chvíli prudce zvýší. V tomto směru je knoflík zajištěn pružinou, čili když jej povolíte, vrátí se do polohy 0.
 - Pokud chcete ingredience přidat během provozu mixéru, sejměte klobouček a nalijte nové ingredience přes otvor. Pak klobouček opět nasadte.

Až budete hotovi:

1. Přístroj vypněte (0) a vytáhněte jej ze zásuvky.
2. Otočte džbánem proti směru hodinových ručiček a z jednotky motoru jej sejměte.

DRCENÍ LEDU

Nejlépeších výsledků dosáhnete, když do džbánu vložíte 150ml až 500ml kostek ledu.

Nasadte víčko na mixér a pak:

1. Ovládním rychlosti otočte na vteřinu či dvě na ☉, pak ho uvolněte.
2. Zkontrolujte výsledek a rozhodněte se, zda pokračovat.

POUŽITÍ MLÝNKU

1. Mlýnek otočte vzhůru nohama.
2. Odšroubujte límec.
3. Sejměte jednotku s noži a těsnění.
4. Do mísy vložte potraviny, které budete mlít – jen suché potraviny.
5. Jednotku s noži a těsnění nasadte zpět.
6. Límec našroubujte zpět na místo.
7. Mlýnek otočte správnou stranou nahoru.
8. Nasadte mlýnek na jednotku motoru a otočte jím ve směru hodinových ručiček, aby zacvakl na místo.
9. Otočte ovládním rychlosti na ☉ a melte v krátkých záběrech, dokud potravina nebude mít požadovanou konzistenci.
10. Ovládním rychlosti nechte doběhnout zpět na 0.
11. Pro odemčení otočte mlýnkem proti směru hodinových ručiček a z jednotky motoru jej sejměte.
12. Mlýnek otočte vzhůru nohama.
13. Mlýnek několikrát poklepejte, aby uvízlé zbytky spadly do mísy.
14. Odšroubujte límec.
15. Sejměte jednotku s noži a těsnění.
16. Mísu vyprázdněte.

OCHRANA PROTI PŘETÍŽENÍ

Tento přístroj je vybaven zařízením, které zajišťuje ochranu v případě přetížení či přehřátí. Pokud se přístroj z nějakého důvodu bez varování vypne, postupujte následovně:

1. Přístroj vypněte (0) a vypojte ze sítě.
2. Nechte přístroj 15 minut vychladnout.
3. Po vychladnutí se ochranné zařízení automaticky resetuje a je možné přístroj znovu použít normálním způsobem.

PÉČE A ÚDRŽBA

1. Přístroj vypněte (0) a vytáhněte jej ze zásuvky.
2. Vnější část jednotky motoru otřete čistým vlhkým hadříkem.
3. Ručně umyjte snímatelné díly.



Tyto díly můžete umýt v myčce na nádobí.

Extrémní prostředí uvnitř myčky může ovlivnit povrchovou úpravu zařízení. Poškození je pak pouze kosmetického rázu, čili nemělo by dojít k ovlivnění provozu přístroje.

Jak jednotku s noži ze džbánu vyjmout:

1. Sejměte poklici.
2. Položte džbán vzhůru nohama.
3. Odšroubujte límec.
4. Sejměte jednotku s noži a těsnění.
5. Ručně umyjte snímatelné díly.
6. Jednotku s noži a těsnění nasadte zpět.
7. Límec našroubujte zpět na místo.



OCHRANA ŽIVOTNÍHO PROSTŘEDÍ

Aby nedošlo k ohrožení zdraví a životního prostředí vlivem nebezpečných látek obsažených v elektrických a elektronických produktech, spotřebiče označené tímto symbolem nesmějí být vyhazovány do smíšeného odpadu, ale je nutno je obnovit, znovu použít nebo recyklovat.

RECEPTY

KORIANDROVÉ PESTO

- 2 hrst listy koriandru
- 2 stroužky česnek
- 60 g piniové oříšky
- 125 ml olivový olej
- 60 g parmazán – strouhaný

Koriandr, česnek, piniové oříšky a polovinu oleje do hladka rozmixujte. Přelijte do velké mísy.

Vmíchejte parmazán. Přidejte olej k získání správné konzistence: Na dip: husté. Na polevu:

středně husté. Na těstovinovou omáčku: řídké.

Recepty naleznete na našich internetových stránkách:

<http://www.russellhobbs.com/ifu/550931>

Prečítajte si pokyny a odložte tak, aby ste ich mohli priložiť pri prípadnom odovzdaní výrobku niekomu inému. Pred použitím odstráňte všetky obaly.

DÔLEŽITÉ BEZPEČNOSTNÉ OPATRENIA

Dodržiujte základné bezpečnostné opatrenia, vrátane:

Tento prístroj môžu používať osoby so zníženými fyzickými, zmyslovými alebo duševnými schopnosťami alebo nedostatkom skúseností a znalostí ak sú pod dozorom/vedením a uvedomujú si s tým spojené riziká. Deti sa s prístrojom nesmú hrať, ani ho používať. Uchovávajte prístroj a kábel mimo dosahu detí.

 Pri manipulácii s nožmi, vyprázdňovaní nádoby a čistení dávajte pozor, aby ste sa neporanili.

 Nepridávajte horúce tekutiny (vyše 40°C), pretože môžu začať chrliť vplyvom náhleho nahromadenia pary.

Nesprávne používanie spotrebiča môže viesť k poraneniu.

Spotrebič vyťahnite zo zásuvky pred zložením, rozložením alebo čistením.

Nenechávajte prístroj bez dozoru, keď je zapnutý v elektrickej sieti.

Ak je prívodný kábel poškodený, musí byť vymenený výrobcom, jeho servisným technikom alebo iným kvalifikovaným odborníkom, aby nedošlo k riziku.

 Pohonnú jednotku neponárajte do tekutiny.

- Pred založením nádoby na pohonnú jednotku vypnite tlačidlom (0).
- Nepoužívajte iné doplnky alebo vybavenie ako tie, ktoré boli dodané.
- Nepoužívajte spotrebič na iné účely ako tie, ktoré sú popísané v týchto pokynoch.
- Nepoužívajte tento spotrebič, ak je poškodený alebo vznikne porucha.
- Nenechajte motor bežať viac ako 2 minúty bez prestávky, môže sa prehriať. Po 2 minútach ho vypnite aspoň na 2 minúty, aby si oddýchol.

LEN NA DOMÁCE POUŽITIE

NÁKRESY

- | | |
|----------------------|--|
| 1. ovládač rýchlosti | 6. nádoba |
| 2. pohonná jednotka | 7. viečko |
| 3. objímka | 8. kruhový uzáver |
| 4. nástavec s nožmi | 9. misa |
| 5. tesnenie |  vhodný do umývačky riadu |

PRED PRVÝM POUŽITÍM

Otočte na „STAROSTLIVOSŤ A ÚDRŽBA“ a vyčistite prístroj, aby ste odstránili prach z výroby a pod.

PRÍPRAVA

Pri používaní považujte nádobu, nástavec s nožmi a objímku za jednu jednotku.

1. Pohonnú jednotku položte na pevný a rovný povrch.
2. Nádobu položte na pohonnú jednotku a otočte ňou v smere hodinových ručičiek, aby ste ju ukotvili na mieste (Obr. A).
3. Zložte vrchnák.
4. Vložte do nádoby potraviny.
5. Naplňajte najviac po značku 1500 ml. Ak ju prekročíte, obsah môže po zapnutí motora vytlačiť viečko.
6. Veko vráťte na svoje miesto.
7. Výstupky na kruhovom uzávère položte k otvoru vo viečku, nasadte kruhový uzáver a

- otočením v smere hodinových ručičiek ho uzamknite.
8. Bez nasadenia kruhového uzáveru prístroj nezapínajte.
 9. Skontrolujte, či je ovládač rýchlosti nastavený na 0.
 10. Vložte zástrčku do zásuvky na stene.
 11. Otočte ovládač rýchlosti na vami požadovanú rýchlosť (1 = nízka, 2 = vysoká).
 12. Motor vypnete otočením ovládača rýchlosti späť na 0.
- Vo všeobecnosti veľké množstvá, husté zmesi a vysoký podiel pevných častí v pomere k tekutinám vyžadujú dlhší čas a nižšie rýchlosti.
 - Nižšie množstvá, redšie zmesi, a viac tekutín ako pevných častí vyžadujú kratšie časy a vyššie rýchlosti.
 - Otočením ovládača rýchlosti proti smeru hodinových ručičiek na  získate krátky impulz vysokej rýchlosti. V tomto smere je ovládač na pružinu. Keď ho pustíte, vráti sa na 0.
 - Ak chcete pridať potraviny počas mixovania, vyberte kruhový uzáver, vložte nové prísady cez otvor, potom kruhový uzáver znovu založte.

Po skončení:

1. Vypnite prístroj (0) a vytiahnite ho zo zásuvky.
2. Otočte nádobu proti smeru hodinových ručičiek a zložte ju z pohonnej jednotky.

DRVENIE ĽADU

Pre dosiahnutie najlepších výsledkov naplňte nádobu 150 až 500 ml kociek ľadu.

Založte viečko na mixér a potom:

1. Otočte ovládačom rýchlosti  na sekundu až dve, potom ho uvoľnite.
2. Skontrolujte výsledok, a pokračujte podľa neho.

POUŽÍVANIE MLYNČEKA

1. Otočte mlynček dole hlavou.
2. Odskrutkujte objímku.
3. Odstráňte nástavec s nožmi a tesnenie.
4. Vložte materiál na zomletie do misy – iba suchý materiál.
5. Nástavec s nožmi a tesnenie vráťte na miesto.
6. Zaskrutkujte objímku späť na miesto.
7. Otočte mlynček do správnej polohy.
8. Položte mlynček na pohonnú jednotku, potom ním otočte doprava, aby ste ho ukotvili na mieste.
9. Otočte ovládačom rýchlosti na  v krátkych intervaloch, až kým nedosiahnete požadovanú hrúbku zomletia.
10. Nechajte, aby sa ovládač rýchlosti vrátil na 0.
11. Otočte mlynčekom doľava, aby ste ho uvoľnili a nadvihnite ho z pohonnej jednotky.
12. Otočte mlynček dole hlavou.
13. Niekoľkokrát mlynček poklepte, aby všetky pomleté zvyšky popadali do misy.
14. Odskrutkujte objímku.
15. Odstráňte nástavec s nožmi a tesnenie.
16. Misu vyprázdňte.

OCHRANA PROTI PREŤAŽENIU

Tento prístroj je vybavený zariadením, ktoré ho chráni v prípade, že dôjde k jeho preťaženiu alebo prehriatiu. Ak prístroj z nejakého dôvodu prestane bez varovania fungovať, urobte nasledovné:

1. Vypnite prístroj (0) a vytiahnite ho zo zásuvky.
2. Nechajte prístroj 15 minút vychladnúť.
3. Po vychladnutí sa ochranné zariadenie automaticky znovu nastaví a prístroj je možné znovu normálne používať.

STAROSTLIVOSŤ A ÚDRŽBA

1. Vypnite prístroj (0) a vytiahnite ho zo zásuvky.
2. Povrch pohonnej jednotky vytrite čistou navlhčenou utierkou.

3. Odnímateľné časti umývajte ručne.



Tieto časti môžete umývať v umývačke riadu.

Extrémne prostredie v umývačke riadu môže zmeniť povrchovú úpravu príslušenstva. Prípadné poškodenie by malo byť iba kozmetické, a nemalo by ovplyvniť fungovanie prístroja.

Na odstránenie nástavca s nožmi z nádoby:

1. Zložte vrchnák.
2. Položte nádobu dolnou stranou nahor.
3. Odskrutkujte objímku.
4. Odstráňte nástavec s nožmi a tesnenie.
5. Odnímateľné časti umývajte ručne.
6. Nástavec s nožmi a tesnenie vráťte na miesto.
7. Zaskrutkujte objímku späť na miesto.



OCHRANA ŽIVOTNÉHO PROSTREDIA

Aby nedošlo k ohrozeniu zdravia a životného prostredia vplyvom nebezpečných látok v elektrických a elektronických produktoch, nesmú byť spotrebiče označené týmto symbolom likvidované s netriedeným komunálnym odpadom. Je nutné ich triediť, znova použiť alebo recyklovať.

RECEPTY

KORIANDROVÉ PESTO

- 2 za hrsť koriandrové lístky
- 2 strúčikov cesnak
- 60 g píniové oriešky
- 125 ml olivový olej
- 60 g parmezán, nastrúhaný

Pomixujte koriander, cesnak, píniové oriešky a polovicu oleja do hladkej hmoty. Preložte do veľkej misy. Vmiešajte do hmoty parmezán. Pridajte olej a upravte konzistenciu: Na namáčanie: hustá Na polevu: stredne hustá Na omáčku na cestoviny: riedka

Recepty nájdete na našej webstránke:

<http://www.russellhobbs.com/ifu/5509311>

Instrukcję należy przeczytać, zachować, przekazać kolejnemu użytkownikowi, jeśli odstępujemy urządzenie innej osobie. Wyjmij z opakowania przed użyciem.

WSKAZÓWKI DOTYCZĄCE BEZPIECZEŃSTWA

Postępuj zgodnie ze wskazówkami dotyczącymi bezpieczeństwa, między innymi:

Urządzenie może być używane przez osoby o ograniczonej sprawności fizycznej, czuciowej lub psychicznej lub osoby niemające doświadczenia lub znajomości urządzenia, jeżeli odbywa się to pod nadzorem / z instruktążem, oraz są świadome istniejących zagrożeń. Dzieci nie powinny używać lub bawić się urządzeniem.

Przechowuj urządzenie i przewód z dala od dzieci.

⚠ Aby uniknąć obrażeń, przy opróżnianiu dzbanka i czyszczeniu, ostrożnie obchodź się z nożami.

⚠ Nie wlewaj gorącego płynu (powyżej 40°C), gwałtownie wytworzona para wodna może go wyrzucić.

Niewłaściwe użytkowanie urządzenia może spowodować obrażenia ciała. Przed montażem, demontażem lub czyszczeniem urządzenia, wyjmij wtyczkę z gniazdka.

Nie pozostawiać włączonego urządzenia bez nadzoru.

Jeżeli przewód zasilający ulegnie uszkodzeniu, powinien być wymieniony przez producenta, jego serwis techniczny lub specjalistyczny zakład naprawczy w celu uniknięcia zagrożenia.

- ⊗ Nie zanurzaj podstawy z silnikiem w cieczy.
- Wyłączyć (0) przed połączeniem dzbanka z podstawą silnika.
- Nie używaj innych akcesoriów niż te, które są dostarczone z urządzeniem.
- Nigdy nie używaj urządzenia niezgodnie z jego przeznaczeniem określonym w niniejszej instrukcji.
- Nigdy nie używaj uszkodzonego urządzenia lub jeśli zaczęło wadliwie działać.
- W celu uniknięcia przegrzania urządzenia, nie należy użytkować urządzenia w sposób ciągły dłużej jak przez 2 minuty. Po 2 minutach przerwać pracę na co najmniej 2 minuty.

TYLKO DO UŻYTKU DOMOWEGO

RYSUNKI

- | | |
|-------------------------|--|
| 1. regulacja prędkości | 6. dzbanek |
| 2. podstawa z silnikiem | 7. pokrywa |
| 3. kołnierz | 8. korek |
| 4. zespół ostrzy | 9. miska |
| 5. uszczelka |  można myć w zmywarce |

PRZED PIERWSZYM UŻYCIEM

Przejdź do "KONSERWACJA I OBSŁUGA" i oczyść urządzenie w celu usunięcia zanieczyszczeń produkcyjnych, itd.

PRZYGOTOWANIE

Używając urządzenie traktuj dzbanek, podstawę z silnikiem oraz kołnierz jako całość.

1. Ustaw podstawę z silnikiem na stabilnej, poziomej powierzchni.
2. Ustaw dzbanek na podstawie z silnikiem, a następnie skręć dzbanek ruchem wskazówek zegara, aby zablokować go w miejscu (Rys. A).
3. Zdejmij pokrywę.
4. Włóż składniki do dzbanka.

5. Nie napełniać ponad oznaczenie 1500ml. Nadmiar zawartości po uruchomieniu silnika może wypchnąć pokrywę.
6. Ponownie załóż pokrywę.
7. Ustaw występy na korku w taki sposób, aby weszły w wycięcia otworu pokrywy, wpasuj korek i obróć w prawo, aby zamknąć.
8. Nie używać urządzenia bez zamocowanego korka.
9. Sprawdź, czy regulacja prędkości jest ustawiona na 0.
10. Włóż wtyczkę w gniazdko sieciowe.
11. Obrócić urządzenie regulacji prędkości na żądaną prędkość (1 = mała, 2 = duża).
12. Obróć regulator prędkości na 0, aby wyłączyć silnik.
 - Na ogół, większa ilość składników, gęściejsze składniki i wyższy stosunek składników stałych do płynnych, wymagają dłuższego czasu przyrządzania i mniejszej prędkości.
 - Mniejsza ilość, rzadsze składniki, więcej płynów niż składników stałych, sugerują krótszy czas i większe prędkości.
 - Przekręcenie regulatora prędkości w lewo do ☉ spowoduje pulsowe zwiększenie prędkości. W tym kierunku, pokrętko jest napięte. Kiedy je puścisz, powróci do 0.
 - Aby dodać składnik w trakcie pracy blendera, wyjąć korek, włączyć przez otwór nowy składnik, założyć korek na nowo.

Po skończeniu:

1. Wyłączyć urządzenie (0) i wyciągnąć przewód z gniazdka sieciowego.
2. Przekręć dzbanek w kierunku przeciwnym wskazówkom zegara i zdejmij go z silnika.

POKRUSZONY LÓD

Aby uzyskać najlepsze wyniki, napełnij dzbanek kostkami lodu pomiędzy 150ml a 500ml.

Założyć pokrywę na blender i następnie:

1. Przekręć regulację prędkości na ☉ przez sekundę lub dwie, a następnie zwolnij ją.
2. Zobaczyc, jak wyszło - wyregulować.

UŻYWANIE MŁYNKA

1. Przekręć młynek do góry nogami.
2. Odkręć kołnierz.
3. Zdejmij zespół ostrzy i uszczelkę.
4. Włóż produkty, które mają zostać zmielone do miski – tylko produkty suche.
5. Ponownie załóż zespół ostrzy i uszczelkę.
6. Przykręć kołnierz ponownie na swoje miejsce.
7. Ustaw młynek we właściwym położeniu.
8. Wsuń młynek w podstawę z silnikiem, następnie obróć w prawo, aby go zablokować.
9. Przekręć regulator prędkości na ☉ do krótkich impulsów, aż do uzyskania odpowiedniego stopnia zmielenia.
10. Regulacja prędkości powinna się znaleźć na 0.
11. Obróć młynek w lewo, aby odblokować i zdejmij go z podstawy z silnikiem.
12. Przekręć młynek do góry nogami.
13. Kilkakrotnie obstukaj młynek, aby cała zmielona zawartość znalazła się w misce.
14. Odkręć kołnierz.
15. Zdejmij zespół ostrzy i uszczelkę.
16. Opróżnij miskę.

OCHRONA PRZED PRZECIĄŻENIEM

Urządzenie jest wyposażone w przyrząd zabezpieczający przed przeciążeniem lub przegrzaniem. Jeśli urządzenie samo zatrzyma się z jakiegokolwiek powodu, wykonaj następujące czynności:

1. Wyłącz (O) i wyciągnij wtyczkę z gniazdka.
2. Pozostaw urządzenie do ostudzenia na 15 minut.
3. Gdy urządzenie ostygnie, automatycznie się zresetuje i może być ponownie normalnie używane.

KONSERWACJA I OBSŁUGA

1. Wyłączyć urządzenie (0) i wyciągnąć przewód z gniazdka sieciowego.
2. Użyć wilgotnej ściereczki do oczyszczenia obudowy silnika.
3. Inne części należy myć ręcznie.

 Te części można myć w zmywarce.

Środki używane w zmywarkach mogą źle wpłynąć na wykończenie powierzchni urządzenia. Szkody po wyjęciu ze zmywarki mogą być tylko kosmetyczne i nie powinny wpływać na działanie urządzenia.

Aby zdjąć zespół ostrzy z dzbanka:

1. Zdejmij pokrywę.
2. Ustaw dzbanek do góry nogami.
3. Odkręć kołnierz.
4. Zdejmij zespół ostrzy i uszczelkę.
5. Inne części należy myć ręcznie.
6. Ponownie załóż zespół ostrzy i uszczelkę.
7. Przykręć kołnierz ponownie na swoje miejsce.



OCHRONA ŚRODOWISKA

Zużyte urządzenie oddaj do odpowiedniego punktu składowania, gdyż znajdujące się w urządzeniu niebezpieczne składniki elektryczne i elektroniczne mogą być zagrożeniem dla środowiska. Nie wyrzucaj wraz z odpadami komunalnymi.

PRZEPISY KULINARNE

PESTO Z KOLENDRY

- 2 garść liście kolendry
- 2 ząbki czosnek
- 60 g orzeszki pinii
- 125 ml oliwa z oliwek
- 60 g Parmezan, starty

Zmiksuj kolendrę, czosnek, orzeszki piniowe z połową oliwy do gładkości. Przełóż do dużej miski. Wymieszaj z parmezanem. Dodaj oliwę do odpowiedniej konsystencji: Na dip: gęsta. Na topping: średnia. Na sos do makaronu: rzadka.

Przepisy są dostępne na naszej stronie internetowej:

<http://www.russellhobbs.com/ifu/550931>

Pročitajte upute, držite ih na sigurnom mjestu, prosljedite ih ako dajete uređaj. Uklonite cijelo pakiranje prije uporabe.

VAŽNE SIGURNOSNE MJERE

Poštujte osnovne sigurnosne mjere, uključujući sljedeće:

Ovaj uređaj mogu koristiti osobe smanjenih tjelesnih, osjetilnih ili mentalnih sposobnosti ili osobe koje ne raspolažu iskustvom i znanjem ako su pod nadzorom ili rade po uputama, te razumiju uključene opasnosti. Djeca ne smiju koristiti niti se igrati s uređajem. Držite uređaj i kabel van doseg a djece.

 Da bi se izbjegla ozljeda, pazite kod rukovanja oštricama, pražnjenja vrča i čišćenja.

 Nemojte dodavati vruću tečnost (preko 40°C); usljed iznenadnog isparavanja može doći do njenog izbacivanja.

Pogrešna uporaba aparata može uzrokovati ozljedu.

Izvučite utikač iz utičnice prije sastavljanja, rastavljanja i čišćenja.

Nemojte ostavljati aparat bez nadzora dok je uključen u utičnicu.

Ako je kabel oštećen, radi izbjegavanja opasnosti, mora ga zamijeniti proizvođač, ovlaštenu servis ili osoba slične stručnosti.

 Nemojte uranjati motornu jedinicu u tekućinu.

- Prije postavljanja vrča na motornu jedinicu, isključite uređaj (0).
- Nemojte koristiti dijelove ili dodatke drugih proizvođača.
- Nemojte koristiti uređaj u bilo koje druge svrhe osim onih opisanih u ovim uputama.
- Nemojte koristiti uređaj ako je oštećen ili neispravan.
- Nemojte dozvoliti da motor radi bez prekida više od 2 minuta, jer se može pregrijati. Poslije 2 minuta, isključite ga najmanje 2 minuta da bi se ponovo doveo u radno stanje.

ISKLUČIVO ZA KUĆNU UPORABU

CRTEŽI

- | | |
|------------------------------|--|
| 1. regulator kontrole brzine | 6. vrč |
| 2. motorna jedinica | 7. poklopac |
| 3. spojnica | 8. čep |
| 4. jedinica s oštricama | 9. zdjela |
| 5. brtva |  prikladno za pranje u perilici |

PRIJE PRVE UPORABE

Pređite na „ČIŠĆENJE I ODRŽAVANJE“ i očistite uređaj, kako biste uklonili prašinu nastalu tokom proizvodnje, itd.

PRIPREMA:

Kod uporabe, koristite vrč, jedinicu s oštricama i spojnicu kao jednu jedinicu.

1. Postavite motornu jedinicu na stabilnu, ravnu površinu.
2. Spustite vrč na motornu jedinicu, zatim ga zakrenite u smjeru kazaljke na satu, dok čvrsto ne sjedne na mjesto (Sl. A).
3. Skinite poklopac.
4. Stavite sastojke u vrč.
5. Nemojte napuniti preko oznake 1500 ml. U protivnom, sadržaj bi mogao silom otvoriti poklopac kad pokrenete motor.
6. Zatvorite poklopac.

7. Poravnajte znakove na čepu s prorezima na otvoru poklopca, postavite čep i okrenite ga u smjeru kazaljke na satu kako biste ga blokirali.
8. Nemojte dozvoliti da uređaj radi ako niste postavili čep.
9. Provjerite da je kontrola brzine postavljena na 0.
10. Stavite utikač u utičnicu.
11. Okrenite regulator kontrole brzine na željenu brzinu (1 = niska, 2 = visoka).
12. Okrenite regulator kontrole brzine natrag na 0, kako biste isključili motor.
 - Općenito, za velike količine, guste smjese i veliki omjer krutina prema tekućini znače dulje vrijeme i manje brzine.
 - Manje količine, rjeđe mješavine i visok omjer krutina prema tekućinama znači kraće vrijeme i veće brzine.
 - Okrenite regulator kontrole brzine u smjeru suprotnom od kazaljke na satu prema simbolu © kako biste dobili kratki intenzivni rad pri visokoj brzini. U tom smjeru regulator je pod oprugom. Kad ga otpustite, vraća se na 0.
 - Ako želite dodati sastojke dok blender radi, skinite čep, sipajte nove sastojke kroz otvor, potom ponovo postavite čep na mjesto.

Kad završite:

1. Isključite aparat (0) i izvucite kabel iz utičnice.
2. Okrenite vrč u smjeru suprotnom od kazaljke na satu i podignite ga s motorne jedinice.

MLJEVENI LED

Za najbolje rezultate, napunite vrč kockama leda u količini od 150 ml do 500 ml.

Stavite poklopac na blender, potom:

1. Okrenite regulator kontrole brzine na © jednu ili dvije sekunde, potom ga otpustite.
2. Proverite rezultate mljevenja i prilagodite ih.

UPORABA MLINA

1. Okrenite mlin naopako.
2. Odvijte spojnicu.
3. Uklonite jedinicu s oštricama i brtvu.
4. Stavite namirnice koje treba mljeti u zdjelu – samo suhe namirnice.
5. Vratite na mjesto jedinicu s oštricama i brtvu.
6. Pričvrstite vijkom spojnicu na mjesto.
7. Okrenite mlin prema gore.
8. Spustite mlin na motornu jedinicu, potom ga okrenite u smjeru kazaljki na satu, kako biste ga blokirali na mjesto.
9. Okrenite regulator kontrole brzine na © u kratkim vremenskim intervalima kako biste postigli željenu veličinu mljevenja.
10. Pustite da se regulator kontrole brzine vrati na 0.
11. Okrenite mlin u smjeru suprotnom od kazaljke na satu kako biste ga deblokirali i podignite ga s motorne jedinice.
12. Okrenite mlin naopako.
13. Lagano udarite mlin par puta kako biste premjestili sav mljeveni sadržaj u zdjelu.
14. Odvijte spojnicu.
15. Uklonite jedinicu s oštricama i brtvu.
16. Ispraznite zdjelu.

ZAŠTITA OD PRENAPUNJENOSTI

Ovaj aparat opremljen je zaštitnim uređajem u slučaju da se prenapuni ili pregrije. Ako se aparat zaustavi bez upozorenja iz bilo kog razloga, učinite sljedeće:

1. Isključite ga (0) i izvucite kabel iz utičnice.
2. Ostavite aparat da se ohladi u trajanju od 15 minuta.
3. Kad se aparat ohladi, zaštitni uređaj će se automatski resetirati i aparat će se ponovno moći normalno koristiti.

ČIŠĆENJE I ODRŽAVANJE

1. Isključite aparat (0) i izvucite kabel iz utičnice.
2. Obrišite vanjski dio motorne jedinice čistom vlažnom krpom.
3. Operite ručno odvojive dijelove.



Te dijelove možete prati u perilici.

Ako perete u perilici, grubo okruženje u perilici može utjecati na premaze površine. Oštećenje treba biti samo kozmetičko i ne treba utjecati na rad uređaja.

Uklanjanje jedinice s oštricama s vrča:

1. Skinite poklopac.
2. Okrenite vrč.
3. Odvijte spojnicu.
4. Uklonite jedinicu s oštricama i brtvu.
5. Operite ručno odvojive dijelove.
6. Vratite na mjesto jedinicu s oštricama i brtvu.
7. Pričvrstite vijkom spojnicu na mjesto.



ZAŠTITA OKOLIŠA

Da bi se izbjegle štetne posljedice na okoliš i zdravlje zbog opasnih supstanci u električnim i elektronskim proizvodima, svi uređaji obilježeni ovim simbolom ne smiju se zbrinjavati kao nerazvrstani komunalni otpad, već se moraju prikupiti, ponovno koristiti ili reciklirati.

RECEPTI

PESTO OD KORIJANDERA

- 2 pregršt listovi korijandera
- 2 režnjevi beli luk
- 60 g pinjoli
- 125 ml maslinovo ulje
- 60 g naribani parmezan

Mešajte zajedno korijander, beli luk, pinjole i pola količine ulja dok se ne dobije glatka smesa. Premestite smesu u veliku zdalu. Umešajte parmezan. Dodajte ulje da biste regulisali konzistenciju: Za umak: gušća. Za preliv: srednja. Za sos za pastu: ređa.

Recepti su dostupni na našoj web stranici

<http://www.russellhobbs.com/ifu/550931>

Preberite navodila, jih shranite na varnem in jih predajte skupaj z napravo, če jo posredujete naprej. Pred uporabo odstranite vso embalažo.

POMEMBNA VAROVALA

Sledite osnovnim varnostnim ukrepom, vključno z:

To napravo smejo uporabljati osebe z zmanjšanimi fizičnimi, čutnimi ali duševnimi sposobnostmi ali s pomanjkljivimi izkušnjami in znanjem, če so pri tem pod nadzorom/dobijo navodila in razumejo s tem povezana tveganja. Otroci ne smejo uporabljati ali se igrati z napravo. Napravo in kabel varujte pred dosegom otrok.

⚠ Telesnim poškodbam se izognite tako, da pazite pri delu z noži, praznjenju vrča in čiščenju.

⚠ Ne dodajajte vroče tekočine (nad 40 °C), saj lahko brizgne zaradi nenadnega nastajanja pare.

Zloraba naprave lahko povzroči telesne poškodbe.

Pred sestavljanjem, razstavljanjem ali čiščenjem napravo odklopite.

Priklopljene naprave ne puščajte brez nadzora.

Če je kabel poškodovan, ga mora zamenjati proizvajalec, njegov servisni zastopnik ali kdo s podobnimi pooblastili, da se prepreči tveganje.

⊗ Enote motorja ne dajajte v tekočino.

- Pred namestitvijo vrča na enoto motorja napravo izključite (0).
- Ne uporabljajte nobene druge opreme ali priključka, razen priloženih.
- Naprave ne uporabljajte za nič drugega kot za namene, ki so opisani v teh navodilih.
- Naprave ne upravljajte, če je poškodovana ali če ne deluje pravilno.
- Motorja ne pustite delovati neprekinjeno več kot 2 minuti, saj se lahko pregreje. Po 2 minutah ga ugasnite za najmanj 2 minuti, da se ohladi.

SAMO ZA GOSPODINJSKO UPORABO

RISBE

- | | |
|----------------------|---|
| 1. nastavev hitrosti | 7. pokrov |
| 2. enota motorja | 8. pokrovček |
| 3. prirobnica | 9. skleda |
| 4. enota z noži |  primerno za pomivanje v pomivalnem stroju |
| 5. tesnilo | |
| 6. vrč | |

PRED PRVO UPORABO

Zavrtite na »NEGA IN VZDRŽEVANJE« in očistite napravo, da odstranite prah, ki nastane pri obratovanju itd.

PRIPRAVA

Med uporabo ravnajte z vrčem, enoto z noži in prirobnico kot z eno enoto.

1. Motor postavite na stabilno vodoravno površino.
2. Vrč spustite na enoto motorja in ga obrnite v desno, da ga pritrdite (Slika A).
3. Odstranite pokrov.
4. V vrč dodajte sestavine.
5. Vrča ne napolnite preko oznake za 1500 ml. V nasprotnem primeru lahko ob zagonu motorja vsebina dvigne pokrov.
6. Znova namestite pokrov.
7. Nastavke na pokrovu poravnajte z režami v luknji pokrova, namestite pokrov in ga zavrtite v desno, da ga zaklenete.

8. Naprave ne pustite delovati brez pokrovček.
9. Preverite, ali je nadzor hitrosti nastavljen na 0.
10. Vtič vstavite v električno vtičnico.
11. Nastavitev hitrosti zavrtite na zeleno hitrost (1 = nizka, 2 = velika).
12. Motor izklopite tako, da nadzor hitrosti zavrtite nazaj na 0.
 - Splošno pravilo pravi, da velike količine, goste zmesi in veliki deleži trdnih snovi zahtevajo daljše trajanje ter nižje hitrosti.
 - Manjše količine, redke zmesi in veliki deleži tekočin zahtevajo krajše trajanje ter večje hitrosti.
 - Če nadzor hitrosti zavrtite v levo do znaka ©, se vključi kratek sunek z največjo hitrostjo. V tej smeri deluje na gumb povratna vzmet. Ko ga spustite, se vrne v položaj 0.
 - Če želite dodati sestavine, ko mešalnik deluje, odstranite pokrovček, dodajte nove sestavine v luknjo in znova namestite pokrovček.

Ko končate:

1. Napravo izklopite (0) in odklopite.
2. Vrč zavrtite v levo in ga dvignite z motorne enote.

ZDROBLJEN LED

Za najboljše rezultate napolnite vrč s 150–500 ml ledenih kock.

Na mešalnik položite pokrov in:

1. Za sekundo ali dve obrnite nastavitev hitrosti proti © in jo sprostite.
2. Preverite rezultate in prilagodite postopek.

UPORABA MLINČKA

1. Mlinček obrnite na glavo.
2. Odvijte prirobnico.
3. Odstranite enoto z noži in tesnilo.
4. Sestavine, ki jih želite zmlati, dajte skledo – uporabite samo suhe sestavine.
5. Zamenjajte enoto z noži in tesnilo.
6. Privijte prirobnico nazaj na mesto.
7. Mlinček obrnite, tako da stoji pokonci.
8. Mlinček namestite na enoto motorja in ga obrnite v smeri urinega kazalca, da ga zaklenete na mesto.
9. Premikajte nastavitev hitrosti na © v kratkih sunkih, dokler ne dosežete zelene velikosti zmlatih delcev.
10. Pustite, da se nastavitev hitrosti vrne na 0.
11. Zavrtite mlinček v nasprotni smeri urinega kazalca, da ga odklenete, in nato ga dvignite z enote motorja.
12. Mlinček obrnite na glavo.
13. Večkrat rahlo potolcite mlinček, da vso zmlato vsebino spravite v skledo.
14. Odvijte prirobnico.
15. Odstranite enoto z noži in tesnilo.
16. Izpraznite skledo.

PRENAPETOSTNA ZAŠČITA

Ta naprava je opremljena z varovalom, ki jo varuje pred prednapetostjo ali pregrevanjem. Če se naprava ustavi brez opozorila iz katerega koli razloga, naredite naslednje:

1. Izklopite napravo (0) in jo odklopite iz električnega omrežja.
2. Pustite napravo 15 minut, da se ohladi.
3. Ko se naprava ohladi, se bo zaščitno varovalo samodejno ponastavilo in napravo boste lahko ponovno normalno uporabljali.

NEGA IN VZDRŽEVANJE

1. Napravo izklopite (0) in odklopite.
2. Zunanost enote motorja obrišite s čisto vlažno krpo.
3. Odstranljive dele pomijte ročno.



Te dele lahko pomivate v pomivalnem stroju.

Izredno zahtevni pogoji v pomivalnem stroju lahko vplivajo na videz površin. Morebitne poškodbe bodo vplivale samo na videz in ne na delovanje naprave.

Za odstranitev enote z noži iz vrča:

1. Odstranite pokrov.
2. Vrč obrnite na glavo.
3. Odvijte prirobnico.
4. Odstranite enoto z noži in tesnilo.
5. Odstranljive dele pomijte ročno.
6. Zamenjajte enoto z noži in tesnilo.
7. Privijte prirobnico nazaj na mesto.



ZAŠČITA OKOLJA

V izogib onesnaževanju okolja in ogrožanju zdravja zaradi nevarnih snovi v električnih ter elektronskih napravah, naprave s to oznako ni dovoljeno zavreči med nesortirane odpadke.

Namesto tega jih je treba oddati na zbirno mesto, znova uporabiti ali reciklirati.

RECEPTI

KORIANDROV PESTO

- 2 za dlan listi koriandra
- 2 stroki česen
- 60 g pinjole
- 125 ml oljčno olje
- 60 g parmezan, nariban

Koriander, česen, pinjole in polovico olja obdelajte do gladke mase. Prelijte v veliko skledo.

Vmešajte parmezan. Dodajte olje, da uravnate gostoto: Za pomakanje: gosto. Za preliv: srednje.

Za omako za testenine: redko.

Recepti so na voljo na našem spletnem mestu:

<http://www.russellhobbs.com/ifu/550931>

Διαβάστε τις οδηγίες, φυλάξτε τις σε ασφαλές μέρος και σε περίπτωση που δώσετε τη συσκευή σε άλλον χρήστη, δώστε μαζί και τις οδηγίες. Αφαιρέστε όλα τα υλικά συσκευασίας πριν από τη χρήση.

ΣΗΜΑΝΤΙΚΑ ΜΕΤΡΑ ΑΣΦΑΛΕΙΑΣ

Τηρείτε τα βασικά μέτρα ασφάλειας, συμπεριλαμβανομένων των παρακάτω:

Η συσκευή αυτή επιτρέπεται να χρησιμοποιείται από άτομα με μειωμένες σωματικές, αισθητηριακές ή διανοητικές ικανότητες ή από άτομα με ελλιπή πείρα και γνώσεις εφόσον επιβλέπονται ή τους δίνονται οδηγίες και κατανοούν τους εμπλεκόμενους κινδύνους. Τα παιδιά δεν πρέπει να χρησιμοποιούν ούτε να παίζουν με τη συσκευή. Η συσκευή και το καλώδιο να φυλάσσονται σε χώρο όπου δεν έχουν πρόσβαση παιδιά.

 Προς αποφυγή τραυματισμού, προσέξτε όταν πιάνετε τις λεπίδες, όταν αδειάζετε την κανάτα και όταν καθαρίζετε.

 Μην προσθέτετε θερμά υγρά (άνω των 40°C), καθώς μπορεί να πεταχτούν έξω λόγω απότομης δημιουργίας ατμού.

Σε περίπτωση κακής χρήσης της συσκευής μπορεί να προκληθεί τραυματισμός.

Βγάλτε το βύσμα της συσκευής από την πρίζα πριν από εργασίες συναρμολόγησης, αποσυναρμολόγησης ή καθαρισμού.

Μην αφήνετε τη συσκευή χωρίς επίβλεψη ενόσω είναι συνδεδεμένη στο ρεύμα.

Εάν το καλώδιο είναι φθαρμένο, πρέπει να αντικατασταθεί από τον κατασκευαστή, τον αντιπρόσωπό του ή κάποιο εξουσιοδοτημένο πρόσωπο προς αποφυγή κινδύνων.

- ⊗ Μην βάζετε την κεντρική μονάδα μέσα σε υγρά.
- Απενεργοποιήστε τη συσκευή (0) προτού τοποθετήσετε την κανάτα πάνω στην κεντρική μονάδα.
- Μην χρησιμοποιείτε εξαρτήματα διαφορετικά από αυτά που παρέχονται από την εταιρεία μας.
- Μην χρησιμοποιείτε τη συσκευή για οποιονδήποτε σκοπό πέραν αυτού που περιγράφεται στις παρούσες οδηγίες.
- Μην χρησιμοποιείτε τη συσκευή εάν είναι φθαρμένη ή παρουσιάζει δυσλειτουργίες.
- Μην αφήνετε το μοτέρ να λειτουργεί συνεχόμενα για περισσότερα από 2 λεπτά, μπορεί να υπερθερμανθεί. Μετά από λειτουργία 2 λεπτών, απενεργοποιήστε τη συσκευή και αφήστε τη για τουλάχιστον 2 λεπτά.

ΑΠΟΚΛΕΙΣΤΙΚΑ ΓΙΑ ΟΙΚΙΑΚΗ ΧΡΗΣΗ

ΣΧΕΔΙΑ

- | | |
|-----------------------------|--|
| 1. χειριστήριο ταχύτητας | 6. κανάτα |
| 2. κεντρική μονάδα | 7. καπάκι |
| 3. στεφάνη | 8. πώμα |
| 4. σύστημα λεπίδων | 9. κάδος |
| 5. δακτύλιος στεγανοποίησης |  πλένεται σε πλυντήριο πιάτων |

ΠΡΙΝ ΑΠΟ ΤΗΝ ΠΡΩΤΗ ΧΡΗΣΗ

Γυρίστε στην ενότητα «ΦΡΟΝΤΙΔΑ ΚΑΙ ΣΥΝΤΗΡΗΣΗ» και καθαρίστε τη συσκευή, για να αφαιρέσετε την εργοστασιακή σκόνη, κλπ.

ΠΡΟΕΤΟΙΜΑΣΙΑ

Κατά τη χρήση, η κανάτα, το σύστημα λεπίδων, και η στεφάνη να αντιμετωπίζονται ως ενιαία μονάδα.

1. Τοποθετήστε την κεντρική μονάδα πάνω σε σταθερή οριζόντια επιφάνεια.
2. Τοποθετήστε την κανάτα πάνω στην κεντρική μονάδα, κατόπιν περιστρέψτε τη δεξιόστροφα για να ασφαλίσει (ΕΙΚ. Α).
3. Αφαιρέστε το καπάκι.
4. Προσθέστε τα συστατικά μέσα στην κανάτα.
5. Μην υπερβείτε την ένδειξη των 1500 ml. Εάν συμβεί κάτι τέτοιο, τα περιεχόμενα ενδέχεται να σπρώξουν το καπάκι και αυτό να ανοίξει όταν ενεργοποιήσετε τη συσκευή.
6. Τοποθετήστε πάλι το καπάκι.
7. Ευθυγραμμίστε τις εγκοπές στο πώμα με τις υποδοχές στην οπή του καπακιού, τοποθετήστε το καπάκι, και στρέψτε το δεξιόστροφα για να το ασφαλίσετε.
8. Μη θέτετε σε λειτουργία τη συσκευή εάν δεν έχετε τοποθετήσει το πώμα.
9. Βεβαιωθείτε ότι το χειριστήριο ταχύτητας είναι στο 0.
10. Συνδέστε το φις στην πρίζα.
11. Γυρίστε το χειριστήριο ταχύτητας στην επιθυμητή ταχύτητα (1 = χαμηλή, 2 = υψηλή).
12. Γυρίστε το χειριστήριο ταχύτητας στο 0 για να απενεργοποιηθεί το μοτέρ.
 - Σε γενικές γραμμές, οι μεγάλες ποσότητες, τα παχύρρευστα μείγματα και η μεγάλη αναλογία στερεών προς υγρών τροφίμων υποδεικνύουν μεγαλύτερους χρόνους και χαμηλότερες ταχύτητες.
 - Οι μικρότερες ποσότητες, τα λεπτόρρευστα μείγματα και η ύπαρξη περισσότερων υγρών υποδεικνύουν μικρότερους χρόνους και υψηλότερες ταχύτητες.
 - Εάν γυρίσετε το χειριστήριο ταχύτητας αριστερόστροφα στο Ⓢ, θα προκληθεί μια ριπή υψηλής ταχύτητας. Σε αυτήν την κατεύθυνση, το κομβίο διαθέτει ελατήριο. Εάν το αφήσετε, θα επιστρέψει στο 0.
 - Για την προσθήκη συστατικών κατά τη λειτουργία του μπλέντερ, αφαιρέστε το πώμα, προσθέστε τα νέα συστατικά μέσω της οπής και κατόπιν τοποθετήστε εκ νέου το πώμα.

Όταν τελειώσετε:

1. Απενεργοποιήστε τη συσκευή (0) και αποσυνδέστε την από το ρεύμα.
2. Περιστρέψτε την κανάτα αριστερόστροφα και αφαιρέστε την από την κεντρική μονάδα.

ΘΡΥΜΜΑΤΙΣΜΕΝΟΣ ΠΑΓΟΣ

Για βέλτιστα αποτελέσματα, γεμίστε την κανάτα με 150 ml έως 500 ml παγάκια.

Τοποθετήστε το καπάκι στο μπλέντερ και κατόπιν:

1. Στρέψτε το χειριστήριο ταχύτητας στο Ⓢ για ένα ή δύο δευτερόλεπτα, μετά αφήστε το.
2. Ελέγξτε τα αποτελέσματα και προσαρμόστε εάν χρειαστεί.

Η ΧΡΗΣΗ ΤΟΥ ΜΥΛΟΥ

1. Γυρίστε τον μύλο ανάποδα.
2. Ξεβιδώστε τη στεφάνη.
3. Αφαιρέστε το σύστημα λεπίδων και το δακτύλιο στεγανοποίησης.
4. Τοποθετήστε τα προϊόντα που θέλετε να τρίψετε μέσα στον κάδο – μόνο ξερά προϊόντα.
5. Επαναφέρετε στη θέση τους το σύστημα λεπίδων και το δακτύλιο στεγανοποίησης.
6. Βιδώστε τη στεφάνη ξανά στη θέση της.
7. Γυρίστε όρθιο τον μύλο.
8. Τοποθετήστε τον μύλο πάνω από την κεντρική μονάδα, και μετά στρέψτε τον δεξιόστροφα, για να τον κουμπώσετε στη θέση του.
9. Στρέψτε το χειριστήριο ταχύτητας στη θέση Ⓢ με σύντομες ριπές έως ότου τα προϊόντα έχουν τριφτεί στο μέγεθος που θέλετε.
10. Αφήστε το χειριστήριο ταχύτητας να επανέλθει στο 0.
11. Στρέψτε τον μύλο αριστερόστροφα για να τον ξεκουμπώσετε, και ανασηκώστε τον για να τον αποσπάσετε από την κεντρική μονάδα.
12. Γυρίστε τον μύλο ανάποδα.
13. Χτυπήστε τον μύλο μια-δυο φορές για να ανακινήσετε τα τριμμένα περιεχόμενα του κάδου.
14. Ξεβιδώστε τη στεφάνη.

15. Αφαιρέστε το σύστημα λεπίδων και το δακτύλιο στεγανοποίησης.
16. Αδειάστε τον κάδο.

ΠΡΟΣΤΑΣΙΑ ΑΠΟ ΥΠΕΡΦΟΡΤΩΣΗ

Αυτή η συσκευή διαθέτει μια διάταξη προστασίας σε περίπτωση υπερφόρτωσης ή υπερθέρμανσης. Αν η συσκευή σταματήσει χωρίς προειδοποίηση για οποιοδήποτε λόγο, κάντε τα εξής:

1. Απενεργοποιήστε (Ο) και αποσυνδέστε τη συσκευή.
2. Αφήστε τη συσκευή να κρυώσει για 15 λεπτά.
3. Μόλις κρυώσει, η διάταξη προστασίας θα πραγματοποιήσει αυτόματη ρύθμιση και η συσκευή μπορεί να χρησιμοποιηθεί ξανά κανονικά.

ΦΡΟΝΤΙΔΑ ΚΑΙ ΣΥΝΤΗΡΗΣΗ

1. Απενεργοποιήστε τη συσκευή (Ο) και αποσυνδέστε την από το ρεύμα.
2. Καθαρίστε το εξωτερικό της κεντρικής μονάδας με ένα καθαρό βρεγμένο πανί.
3. Πλύνετε τα αποσπώμενα εξαρτήματα στο χέρι.



Μπορείτε, αν θέλετε, να πλύνετε αυτά τα εξαρτήματα στο πλυντήριο πιάτων.

Το ακραίο περιβάλλον μέσα στο πλυντήριο πιάτων μπορεί να επηρεάσει τα επιφανειακά φινιρίσματα. Εάν προκληθεί φθορά στα εξαρτήματα από το πλυντήριο πιάτων, θα είναι στην εξωτερική τους εμφάνιση μόνο, δεν θα επηρεαστεί η λειτουργία της συσκευής.

Για να αφαιρέσετε το σύστημα λεπίδων από την κανάτα:

1. Αφαιρέστε το καπάκι.
2. Αναποδογυρίστε την κανάτα και ακουμπήστε την κάτω.
3. Ξεβιδώστε τη στεφάνη.
4. Αφαιρέστε το σύστημα λεπίδων και το δακτύλιο στεγανοποίησης.
5. Πλύνετε τα αποσπώμενα εξαρτήματα στο χέρι.
6. Επαναφέρετε στη θέση τους το σύστημα λεπίδων και το δακτύλιο στεγανοποίησης.
7. Βιδώστε τη στεφάνη ξανά στη θέση της.



ΠΡΟΣΤΑΣΙΑ ΤΟΥ ΠΕΡΙΒΑΛΛΟΝΤΟΣ

Προς αποφυγή περιβαλλοντικών προβλημάτων και προβλημάτων υγείας λόγω επικίνδυνων ουσιών από ηλεκτρικές και ηλεκτρονικές συσκευές, οι συσκευές με αυτό το σύμβολο δεν θα πρέπει να απορρίπτονται με τα λοιπά οικιακά απορρίμματα, αλλά να ανακτώνται, να επαναχρησιμοποιούνται ή να ανακυκλώνονται.

ΣΥΝΤΑΓΕΣ

ΠΕΣΤΟ ΚΟΛΙΑΝΔΡΟΥ

- 2 χούφτα φύλλα κόλιανδρου
- 2 σκελίδα σκόρδο
- 60 g κουκουναρόσποροι
- 125 ml ελαιόλαδο
- 60 g Παρμεζάνα, τριμμένη

Χτυπήστε στο μπλέντερ τον κόλιανδρο, το σκόρδο, τους κουκουναρόσπορους και το μισό λάδι μέχρι να γίνουν μια ομοιόμορφη κρέμα. Μεταφέρετε σε ένα μεγάλο μπολ. Προσθέστε την παρμεζάνα ανακατεύοντας. Προσθέστε λάδι ώστε να πετύχετε την πυκνότητα που θέλετε: Για ντιπ: πηχτό. Για γαρνίρισμα: μέτριο. Για σάλτσα ζυμαρικών: αραιό.

Μπορείτε να βρείτε συνταγές στον ιστότοπό μας:

<http://www.russellhobbs.com/ifu/550931>

A használati utasítást olvassa el és őrizze meg; és adja tovább a készülékkel együtt, ha azt továbbadja. Használat előtt teljes egészében távolítsa el a csomagolást.

FONTOS ÓVINTÉZKEDÉSEK

Kövesse az alábbi alapvető biztonsági óvintézkedéseket:

A készüléket csökkent fizikai, érzékelési vagy mentális képességekkel rendelkező személyek, illetve tapasztalattal vagy ismeretekkel nem rendelkező személyek is használhatják, amennyiben megfelelő útmutatást kapnak vagy felügyelet alatt állnak, és megértik a készülék használatából eredő veszélyeket. A készüléket gyerekek nem használhatják, és nem játszhatnak azzal. A készüléket és a vezetékeket gyermekek számára nem elérhető helyen kell tartani.

⚠ A sérülések elkerülése érdekében óvatosan járjon el a kések kezelése, a tartály kiürítése és a tisztítás során.

⚠ Ne töltsön be forró (40°C-nál melegebb) folyadékot, mert az a hirtelen párologástól kicsaphat.

A készülék helytelen használata sérülést okozhat.

Összeszerelés, szétszerelés és tisztítás előtt húzza ki a készüléket a konnektorból.

Ne hagyja a készüléket őrizetlenül, amíg be van dugva.

Ha a kábel megrongálódott, ki kell cseréltetni a gyártóval, egy szerviz munkatársával vagy egy hasonlóan szakképzett személlyel, hogy elkerülje a veszélyeket.

⊗ Ne rakja a motoros egységet folyadékba.

- A tartály motoros egységre helyezése előtt kapcsolja ki (0) a készüléket.
- Ne használjon más kiegészítőket és tartozékokat, mint amit hozzá adunk.
- A készüléket az utasításokban leírtakon kívül más célra ne használja.
- Ne működtesse a készüléket, ha az megrongálódott vagy hibásan működik.
- Ne működtesse a motort 2 percnél hosszabb ideig, a motor túlmelegedhet. 2 perc elteltével kapcsolja ki a készüléket legalább 2 percre, hogy a készülék lehűljön.

CSAK HÁZTARTÁSI HASZNÁLATRA

RAJZOK

- | | |
|-----------------------|--|
| 1. sebességszabályozó | 6. tartály |
| 2. motoros egység | 7. sapka |
| 3. karima | 8. fedél |
| 4. vágó egység | 9. tál |
| 5. tömítés |  mosogatógépben mosható |

AZ ELSŐ HASZNÁLAT ELŐTT

Olvassa el az „ÁPOLÁS ÉS KARBANTARTÁS” részt, és tisztítsa meg a készüléket, távolítsa el a gyártás közben keletkezett port stb.

ELŐKÉSZÍTÉS

Használat közben kezelje a tartályt, a vágó egységet és a karimát egy egységként.

1. Helyezze a motoregységet egy stabil, sík felületre.
2. Engedje le a tartályt a motor egységre, majd fordítsa el a tartályt az óra járásával megegyező irányba, hogy a helyére rögzítse (A ábra).
3. Vegye le a fedelet.

4. Tegye a hozzávalókat a tartályba.
5. Ne töltse fel a tartályt az 1500 ml szint jelen túl – amennyiben ezt teszi, a motor beindításakor a tartály tartalma leöklheti a fedőt.
6. Tegye vissza a fedelet.
7. Igazítsa a fedélén lévő csapokat a sapkán lévő nyílásokhoz, illessze fel a fedelet, és a lezáráshoz fordítsa az óramutató járásának megfelelően.
8. Ne működtesse a készüléket a mérőpohár behelyezése nélkül.
9. Ellenőrizze, hogy a sebesség szabályozó 0-ra van állítva.
10. Tegye be a dugót a csatlakozó aljzatba.
11. Állítsa a sebességszabályozót a kívánt sebességre (1 = alacsony, 2 = magas).
12. A motor leállításához fordítsa vissza a sebességszabályozót 0-ra.
 - Általánosságban a nagy mennyiségekhez, sűrű keverékekhez és a nagy mennyiségű szilárd anyagból történő folyadékkepzéshez hosszabb idő és alacsonyabb sebesség javasolt.
 - Kisebb mennyiségekhez, lazább keverékekhez és a kevesebb szilárdanyag tartalmú folyadékokhoz rövidebb idő és magasabb sebesség javasolt.
 - A sebességszabályozó elfordítása az óramutató járásával ellentétes irányba a © jelre egy rövid, nagy sebesség löketet ad. Ebben az irányban a gomb rugóval ellátott. Amikor elengedi, visszaáll a 0-ra.
 - A turmixgép működése közben történő hozzávaló adagoláshoz távolítsa el a mérőpoharat, a lyukon keresztül öntse be a hozzávalókat, majd helyezze vissza a mérőpoharat.

Miután végzett:

1. Kapcsolja ki a készüléket (0) és húzza ki a konnektorból.
2. Fordítsa el a tartályt az óramutató járásával ellentétes irányba, és emelje le a motor egységről.

TÖRT JÉG

A legjobb eredmények biztosítása érdekében töltse meg a tartályt 150 ml - 500 ml jégkockával.

Helyezze a fedőt a turmixgépre, majd:

1. Állítsa a sebességszabályozót 1-2 másodpercre a © jelzésre, majd engedje el.
2. Ellenőrizze az eredményt, és igény esetén folytassa.

A DARÁLÓ HASZNÁLATA

1. Fordítsa a darálót fejjel lefelé.
2. Csavarja le a karimát.
3. Távolítsa el a vágó egységet és a tömítést.
4. Tegye a tálba a ledarálni kívánt élelmiszert – kizárólag száraz anyagokat használjon.
5. Tegye vissza a vágó egységet és a tömítést.
6. Csavarja vissza a karimát a helyére.
7. Állítsa fel a darálót.
8. Helyezze a darálót a motoros egységre, majd fordítsa el az óramutató járásával megegyező irányba, hogy a helyére rögzüljön.
9. Rövid ideig tartó mozdulatokkal fordítsa el a sebességszabályozót a © jelre, amíg el nem éri a kívánt darálási méretet.
10. Engedje, hogy a sebességszabályozó visszaálljon a 0 értékre.
11. A kinyitáshoz fordítsa el a darálót az óramutató járásával ellentétes irányba, és emelje le a motoros egységről.
12. Fordítsa a darálót fejjel lefelé.
13. Néhányszor ütögesse meg a darálót, hogy a ledarált étel a tálba hulljon.
14. Csavarja le a karimát.
15. Távolítsa el a vágó egységet és a tömítést.
16. Ūrítse ki a tálát.

TÜLTERHELÉS ELLENI VÉDELEM

A készülékbe egy védőeszköz van szerelve, amely megvédi túlterhelés vagy túlmelegedés esetén. Ha a készülék bármilyen okból figyelmeztetés nélkül leáll, kövesse az alábbi lépéseket:

1. Kapcsolja ki a készüléket (O), és húzza ki a hálózati csatlakozódugót.
2. Várjon 15 percet, hogy a készülék lehűljön.
3. Miután lehűlt, a védőeszköz automatikusan alaphelyzetbe áll, és a készüléket ismét a megszokott módon használhatja.

ÁPOLÁS ÉS KARBANTARTÁS

1. Kapcsolja ki a készüléket (O) és húzza ki a konnektorból.
2. Tisztá, nedves ruhával törölje át a motoros egység külsejét.
3. Kézze mosogassa el a levehető részeket.



Ezek az elemek mosogatógépben is moshatók.

A mosogatógépben uralkodó szélsőséges körülmények kárt tehetnek a felületi bevonatoknak. A kopás csak a külső részt érinti, és nem befolyásolja a készülék működését.

Távolítsa el a vágó egységet a tartályból.

1. Vegye le a fedelet.
2. Állítsa fejjel lefelé a tartályt.
3. Csavarja le a karimát.
4. Távolítsa el a vágó egységet és a tömítést.
5. Kézze mosogassa el a levehető részeket.
6. Tegye vissza a vágó egységet és a tömítést.
7. Csavarja vissza a karimát a helyére.



KÖRNYEZETVÉDELEM

Hogy elkerülje az elektromos és elektronikus termékekben levő veszélyes anyagok által okozott környezeti és egészségügyi problémákat, az ilyen jellel jelölt készülékeket nem szabad a szét nem válogatott városi szemétbe tenni, hanem össze kell gyűjteni, újra fel kell dolgozni és újra kell hasznosítani.

RECEPTEK

KORIANDER PESZTÓ

- 2 maroknyi koriander levelek
- 2 gerezd fokhagyma
- 60 g fenyőmagok
- 125 ml olívaolaj
- 60 g reszelt parmezán

Mixelje össze a koriandert, a fokhagymát, fenyőmagvakat és az olaj felét, míg sima nem lesz. Tegye át egy nagy tálba. Keverje bele a parmezánt. Adjon hozzá olajat, hogy a megfelelő állagú legyen: Mártáshoz: sűrű. Bevonathoz: közepes. Tészta szószhoz: híg.

Recepteket weboldalunkon talál:

<http://www.russellhobbs.com/ifu/550931>

Talimatları okuyun, güvenli bir yerde saklayın, cihazın el deęiřtirmesi halinde cihazla birlikte aktarın. Kullanmadan önce cihazın tüm ambalajını çıkarın.

ÖNEMLİ GÜVENLİK KURALLARI

Ařaęıdakiler dahil, tüm temel güvenlik önlemlerini izleyin:

Fiziksel, duysumsal veya zihinsel kapasiteli veya gerekli bilgi ve deneyimden yoksun kişiler bu cihazı sadece denetim/talimat altında ve içerdiği tehlikeleri kavradıklarında kullanabilirler. Çocuklar cihazı kullanmamalı veya onunla oyun oynamamalıdır. Cihazı ve kablosunu, çocukların erişemeyeceęi yerlerde tutun.

⚠ Yaralanmaları önlemek için, bıçakları tutarken, sürahiyi boşaltırken ve temizlik yaparken dikkatli olun.

⚠ Ani buhar çıkışı nedeniyle sıçrayabileceęinden, sıcak sıvı (40°C üzeri) eklemeyin.

Cihazın yanlış biçimde kullanılması, yaralanmalara yol açabilir.

Montaj, demontaj veya temizlik çalışmalarından önce, cihazın fiřini prizden çekin.

Cihazı, elektrik prizine takılı durumdayken gözetimsiz bırakmayın.

Hasarlı elektrik kabloları, güvenlik açısından sadece üretici, üreticinin yetkili servisleri veya benzer niteliklere sahip kişiler tarafından deęiřtirilmelidir.

⊗ Motor ünitesini herhangi bir sıvıya daldırmayın.

- Sürahiyi motor ünitesine yerleřtirmeden önce, cihazı kapatın (0).
- Size saęladığımız aksesuar ve ek parçalar dıřındaki ürünleri kullanmayın.
- Cihazı, bu talimatlarda belirtilenler dıřında bir amaçla kullanmayın.
- Hasarlı veya arızalı cihazları çalıştırmayın.
- Motoru 2 dakikadan uzun süre kesintisiz çalıştırmayın, aşırı ısınabilir. 2 dakika sonra cihazı, dinlenmesi için en az 2 dakika kapalı tutun.

SADECE EV İÇİ KULLANIM

ÇIZIMLAR

- | | |
|------------------|---|
| 1. hız kontrolü | 6. sürahi |
| 2. motor ünitesi | 7. kapak |
| 3. bilezik | 8. başlık |
| 4. bıçak ünitesi | 9. hazne |
| 5. conta |  bulařık makinesinde yıkanabilir |

İLK KULLANIMDAN ÖNCE

“TEMİZLİK VE BAKIM” bölümüne başvurun ve cihazı, üretim tozları, vb. maddelerden arındırmak için temizleyin.

HAZIRLAMA

Kullanım sırasında sürahi, bıçak ünitesi ve bilezięe tek bir ünite gibi davranın.

1. Motor ünitesini sabit, düz bir zemine yerleřtirin.
2. Sürahiyi motor ünitesinin üzerine yerleřtirin ve yerine kilitlemek için saat yönünde döndürün (ŞEKİL A).
3. Kapaęı çıkarın.
4. Malzemeleri sürahiye yerleřtirin.
5. Sürahiyi 1500 ml iřaretinin üzerinde doldurmayın; aksi takdirde içindekiler, motoru çalıştırmaya başladığınızda kapaęı açılmaya zorlayabilir.
6. Kapaęı tekrar yerleřtirin.
7. Başlık üzerindeki iřaretleri, kapakta yer alan boşluktaki yuvalarla aynı hizaya getirin, başlıęı

takin ve yerine kilitlemek için saat yönünde döndürün.

8. Cihazı, başlığı takmadan çalıştırmayın.
9. Hız kontrolünün 0'a ayarlı olduğunu kontrol edin.
10. Fişi prize takın.
11. Hız kumandasını istediğiniz hıza çevirin (1 = düşük, 2 = yüksek).
12. Hız kontrolünün 0 konumunda ayarlı olduğunu kontrol edin.
- Genellikle fazla miktarlar, koyu karışımlar ve katı madde oranı sıvı oranından daha fazla olan malzemeler, daha uzun süre ve daha düşük hız gerektirir.
- Küçük miktarlar, yoğunluğu az karışımlar ve sıvı oranı katı madde oranından daha fazla olan malzemeler daha kısa süre ve daha yüksek hız gerektirir.
- Hız kontrolü saat yönünün aksine, © simgesine çevrildiğinde ani ve kısa süreli yüksek hız elde edilir. Düğme bu yönde yaylı olduğundan serbest bırakıldığında 0 konumuna geri döner.
- Blender çalışırken malzeme eklemek için, başlığı çıkarın, yeni malzemeleri delikten içeri dökün ve başlığı yeniden yerine yerleştirin.

İşlemine tamamladığınızda:

1. Cihazı kapatın (0) ve fişini prizden çekin.
2. Sürahiye saat yönünün aksine döndürün ve motor ünitesini kaldırarak çıkarın.

BUZ KIRMA

En iyi sonucu elde etmek için, buz küplerini sürahiye 150 ml - 500 ml işaretleri arasında olacak şekilde doldurun.

Kapağı blendere takın ve:

1. Hız kontrolünü bir veya iki saniyeliğine © konumuna getirin ve bırakın.
2. Sonucu kontrol edin ve buna göre davranın.

DEĞİRMENİ KULLANMA

1. Değirmeni ters çevirin.
2. Bileziğin vidasını sökün.
3. Bıçak ünitesini ve contayı çıkartın.
4. Öğütülecek malzemeleri hazneye koyun – sadece kuru ürünler.
5. Bıçak ünitesini ve contayı tekrar yerine takın.
6. Bileziği tekrar yerine vidalayın.
7. Değirmeni yukarı bakacak şekilde düz çevirin.
8. Değirmeni motor ünitesinin üzerine indirin, sonra yerine kilitlemek için saat yönünde döndürün.
9. Hız kumandasını, istediğiniz öğütme ebadına ulaşana dek kısa dokunuşlarla © işaretime getirin.
10. Hız kontrolünün 0 konumuna geri gelmesini bekleyin.
11. Değirmeni, kilidini açmak için saat yönünün aksi yönde döndürün ve motor ünitesinden kaldırarak çıkartın.
12. Değirmeni ters çevirin.
13. Değirmene elinizle birkaç kez hafifçe vurarak, öğütülmüş tüm malzemenin hazneye dökülmesini sağlayın.
14. Bileziğin vidasını sökün.
15. Bıçak ünitesini ve contayı çıkartın.
16. Hazneyi boşaltın.

AŞIRI YÜK KORUMASI

Bu cihaza aşırı yük konduğunda veya cihaz aşırı ısındığında cihazı korumak için bir cihaz takılmıştır. Cihaz bir uyarı vermeden herhangi bir nedenle çalışmayı durdurursa aşağıdaki işlemleri gerçekleştirin:

1. Cihazı kapatın (0) ve fişini elektrik prizinden çekin.
2. Cihazın 15 dakika soğumasını bekleyin.
3. Soğuduktan sonra, koruma cihazı otomatik olarak sıfırlanacak ve cihaz yeniden normal şekilde kullanılabilir.

TEMİZLİK VE BAKIM

1. Cihazı kapatın (0) ve fişini prizden çekin.
2. Motor ünitesinin dış kısmını temiz, nemli bir bezle silin.
3. Çıkarılabilen parçaları elde yıkayın.

 Bu parçaları bulaşık makinesinde de yıkayabilirsiniz.

Bulaşık makinesinin içindeki sert koşullar, yüzey cilalarına zarar verebilir. Dış görünüşlerinde hasar olabilir, ancak cihazın işletimi bundan etkilenmez.

Bıçak ünitesini sürahiden çıkartmak için:

1. Kapağı çıkarın.
2. Sürahiyi ters çevirin.
3. Bileziğin vidasını sökün.
4. Bıçak ünitesini ve contayı çıkartın.
5. Çıkarılabilen parçaları elde yıkayın.
6. Bıçak ünitesini ve contayı tekrar yerine takın.
7. Bileziği tekrar yerine vidalayın.



ÇEVRE KORUMA

Elektrikli ve elektronik cihazlardaki tehlikeli maddelerin neden olduğu çevre ve sağlık sorunlarını önlemek amacıyla bu simge ile işaretlenen cihazlar, genel atık konteynerlerine değil, geri dönüşüm konteynerlerine bırakılmalıdır.

Bakanlıkça tespit ve ilan edilen kullanım ömrü 7 yıldır

Taşıma ve nakliye sırasında dikkat edilecek hususlar :

Ürünü düşürmeyiniz

Darbelerle maruz kalmamasını sağlayınız

Cihazı nakliye sırasında orijinal ambalajında taşıyınız.

web sitemizde yemek tarifleri de verilmektedir:

<http://www.russellhobbs.com/ifu/550931>

Bakanlıkça tespit ve ilan edilen kullanım ömrü 7 yıldır

Taşıma ve nakliye sırasında dikkat edilecek hususlar :

Ürünü düşürmeyiniz

Darbelerle maruz kalmamasını sağlayınız

Cihazı nakliye sırasında orijinal ambalajında taşıyınız.

Citiți instrucțiunile, păstrați-le într-un loc sigur; dacă dați aparatul altcuiva, nu uitați să dați și instrucțiunile. Îndepărtați toate ambalajele înainte de folosire.

PREVEDERI IMPORTANTE DE SIGURANȚĂ

Respectați măsurile de siguranță de bază, inclusiv:

Acest aparat poate fi folosit de către persoane cu capacități fizice, senzoriale sau mentale reduse sau lipsă de experiență și cunoștințe dacă sunt supravegheate/instruite și înțeleg pericolele la care se supun. Copiii nu trebuie să folosească sau să se joace cu aparatul. Nu lăsați aparatul și cablul la îndemâna copiilor.

⚠ Pentru a evita rănirea, fiți precauți atunci când manevrați lamele, goliți vasul și curățați aparatul.

⚠ Nu adăugați lichide fierbinți (peste 40°C), acestea s-ar putea să stropescă din cauza aburilor.

Utilizarea incorectă a aparatului poate produce leziuni.

Scoateți aparatul din priză înainte de asamblare, dezasamblare sau curățare.

Nu lăsați aparatul nesupravegheat atunci când este în funcțiune.

În cazul în care cablul este deteriorat, trebuie înlocuit de către fabricant, agentul de service sau orice altă persoană calificată, pentru a evita accidentele.

⊗ Nu introduceți unitatea motorului în lichid.

- Înainte de a monta vasul pe unitatea motorului, opriți (0) aparatul.
- Nu folosiți alte accesorii sau atașamente decât cele furnizate de noi.
- Nu folosiți aparatul în niciun alt scop decât cel descris în aceste instrucțiuni.
- Nu operați aparatul dacă este stricat sau nu funcționează corect.
- Nu lăsați motorul să funcționeze continuu mai mult de 2 minute, se poate supraîncălzi. După 2 minute, opriți aparatul pentru cel puțin 2 minute, pentru a-și reveni.

EXCLUSIV PENTRU UZ CASNIC

SCHIȚE

- | | |
|----------------------------------|---|
| 1. comandă de control al vitezei | 6. vas |
| 2. unitate motor | 7. capac |
| 3. colier | 8. dop |
| 4. unitate lame | 9. bol |
| 5. garnitură |  se poate spăla în mașina de spălat vase |

ÎNAINTE DE PRIMA UTILIZARE

Consultați „ÎNGRIJIRE ȘI ÎNTREȚINERE” pentru a curăța aparatul, a îndepărta praful provenit din fabrică etc.

PREPARARE

Atunci când utilizați aparatul, tratați vasul, unitatea lamelor și colierul ca pe o singură unitate.

1. Așezați unitatea motorului pe o suprafață stabilă, nivelată.
2. Coborâți vasul pe unitatea motorului, apoi întoarceți vasul în sensul acelor de ceasornic, pentru a-l bloca (Fig. A).
3. Scoateți capacul.
4. Puneți ingredientele în vas.
5. Nu depășiți limita de 1500ml marcată. Dacă o faceți, conținutul poate forța deschiderea capacului atunci când porniți motorul.

6. Reașezați capacul.
 7. Aliniați vârful de pe dop cu orificiile din gaura capacului, fixați dopul și rotiți-l în sensul acelor de ceasornic pentru a-l bloca.
 8. Nu porniți aparatul dacă nu ați pus capacul.
 9. Verificați dacă comanda de control al vitezei este setată pe 0.
 10. Băgați întrerupătorul în priză.
 11. Reglați comanda de control al vitezei la viteza pe care o doriți (1 = mică, 2 = mare).
 12. Comutați comanda de control al vitezei înapoi 0 pentru a opri motorul.
- În general, cantitățile mari, amestecurile dense și un procent mai mare de substanțe solide decât lichide sugerează un timp mai lung de preparare și o viteză mai mică.
 - Cantitățile mai mici, amestecurile mai puțin dense și mai multe lichide decât produse solide sugerează timp de preparare mai scurt și viteze mai mari.
 - Dacă rotiți comanda de control al vitezei în sensul opus acelor de ceasornic la ☺ aparatul va funcționa puțin la viteză mare. În acest sens, butonul este prevăzut cu arc. Dacă îl eliberați, va reveni la 0.
 - Pentru a adăuga ingrediente în timp ce blenderul este în funcțiune, îndepărtați capacul, turnați noile ingrediente prin gaură, apoi puneți capacul la loc.

După ce ați terminat:

1. Opriți aparatul (0) și scoateți-l din priză.
2. Întoarceți vasul în sensul opus acelor de ceasornic și ridicați-l de pe unitatea motorului.

GHEAȚĂ

Pentru rezultate optime, umpleți vasul cu 150 - 500 ml cuburi de gheață.

Puneți capacul pe blender, apoi:

1. Comutați comanda de control al vitezei pe ☺ timp de o secundă-două, apoi eliberați.
2. Verificați rezultatele și ajustați.

FOLOSIREA RĂȘNIȚEI

1. Întoarceți rășnița cu capul în jos.
2. Deșurubați colierul.
3. Scoateți unitatea lamelor și garnitura.
4. Introduceți ingredientele în bol – doar ingrediente uscate.
5. Remontați unitatea lamelor și garnitura.
6. Înșurubați colierul la loc.
7. Întoarceți rășnița cu capul în sus.
8. Coborâți rășnița pe unitatea motorului, apoi întoarceți-o în sensul acelor de ceasornic, pentru a o bloca.
9. Rotiți comanda de viteză pe ☺ cu mișcări scurte, până când atingeți mărimea de măcinare pe care o doriți.
10. Lăsați comanda de control a vitezei să revină la 0.
11. Întoarceți rășnița în sensul opus acelor de ceasornic și ridicați-o de pe unitatea motorului.
12. Întoarceți rășnița cu capul în jos.
13. Loviți ușor rășnița de câteva ori pentru a muta tot conținutul în bol.
14. Deșurubați colierul.
15. Scoateți unitatea lamelor și garnitura.
16. Goliți bolul.

PROTECȚIE SUPRAÎNCĂLZIRE

Aparatul este prevăzut cu un dispozitiv ce îl protejează în cazul în care devine supraîncărcat sau se supraîncălzește. Dacă aparatul se oprește brusc fără niciun motiv, procedați după cum urmează:

1. Opriți aparatul (0) și scoateți-l din priză.
2. Lăsați aparatul să se răcească 15 min.
3. După ce s-a răcit, dispozitivul de protecție se va reseta automat, iar aparatul va putea fi folosit din nou în mod normal.

ÎNGRIJIRE ȘI ÎNTREȚINERE

1. Opriți aparatul (0) și scoateți-l din priză.
2. Ștergeți exteriorul unității motorului cu o cârpă umedă curată.
3. Țikarilabilen parșaları elde yıkayın.

 Puteți spăla aceste componente în mașina de spălat vase.

Mediul extrem din interiorul mașinii de spălat vase poate afecta suprafețele. Va fi afectat doar aspectul acestora, nu va fi afectată funcționarea aparatului.

Pentru a scoate unitatea lamelor de pe vas:

1. Scoateți capacul.
2. Așezați vasul cu fundul în sus.
3. Deșurubați colierul.
4. Scoateți unitatea lamelor și garnitura.
5. Țikarilabilen parșaları elde yıkayın.
6. Remontați unitatea lamelor și garnitura.
7. Înșurubați colierul la loc.



PROTEJAREA MEDIULUI

Pentru a evita probleme de mediu și sănătate cauzate substanțele periculoase din aparatele electrice și electronice, aparatele marcate cu acest simbol nu trebuie aruncate direct la gunoi, ci trebuie recuperate, refolosite sau reciclate.

REȚETE

PESTO DE CORIANDRU

- 2 un pumn frunze de coriandru
- 2 căței usturoi
- 60 g semințe de pin
- 125 ml ulei de măsline
- 60 g Parmezan, ras

Procesați coriandrul, usturoiul, semințele de pin și jumătate din cantitatea de ulei până când se înmoaie. Transferați amestecul într-un castron mare. Adăugați parmezanul și amestecați.

Adăugați ulei pentru a ajusta consistența. Pentru sos: consistent. Pentru garnitură: mediu. Pentru sos de paste: subțire.

Rețete disponibile pe site-ul nostru web

<http://www.russellhobbs.com/ifu/550931>

Прочетете инструкциите, запазете ги и ги предавайте, ако предавате и уреда. Отстранете всички опаковки преди употреба.

ВАЖНИ ПРЕДПАЗНИ МЕРКИ

Следвайте основните мерки за безопасност, включително:

Този уред може да се ползва от хора с ограничени физически, сетивни или умствени възможности, или без опит и познания, ако са под надзора/инструктирани и осъзнават опасностите. Децата не трябва да използват или да играят с уреда. Дръжте уреда и кабела далеч от достъпа на деца.

 За да избегнете нараняване, внимавайте при работа с остриетата, изпразване на каната и почистване.

 Не добавяйте гореща течност (над 40°C), тъй като това може да доведе до внезапно изпускане на пара.

Неправилната употреба на уреда може да доведе до нараняване. Изключете уреда от контакта преди сглобяване, разглобяване или почистване.

Не оставяйте уреда без наблюдение, докато е включен в контакта.

Ако кабелът е повреден, той трябва да се подмени от производителя, негов представител за сервизно обслужване или друго квалифицирано за тази цел лице, за да се избегне всякакъв риск.

 Не поставяйте задвижващия блок в течност.

- Изключете (0), преди да поставите каната върху задвижващия блок.
- Не използвайте аксесоари или приставки, различни от тези, предоставени от нас.
- Не използвайте уреда за други цели, освен тези, описани в настоящите инструкции.
- Не използвайте уреда, ако е повреден или не работи изрядно.
- Не оставяйте двигателя да работи непрекъснато повече от две минути, може да прегрее. След 2 минути го изключвайте за най-малко 2 минути, да се възстанови.

САМО ЗА ДОМАШНА УПОТРЕБА

ИЛЮСТРАЦИИ

- | | |
|-------------------------|--|
| 1. контрол на скоростта | 7. капак |
| 2. задвижващ блок | 8. запушалка |
| 3. шайба | 9. купа |
| 4. режещ блок |  пригоден за миене в съдомиялна |
| 5. уплътнение | машина |
| 6. кана | |

ПРЕДИ ПЪРВОНАЧАЛНО ИЗПОЛЗВАНЕ

Обърнете се към „ГРИЖИ И ПОДДРЪЖКА“ и почистете уреда, с цел премахване на производствен прах и др.

ПОДГОТОВКА

По време на употреба разглеждайте каната, режещия блок и шайбата като един елемент.

1. Поставете моторното тяло на стабилна, равна повърхност.
2. Поставете каната върху задвижващия блок и я завъртете по часовниковата стрелка, за да я фиксирате (ФИГ. А).
3. Махнете капака.
4. Поставете съставките в каната.

5. Не пълнете каната над маркировката за 1500 мл. Ако го направите, съдържанието може да изблъска капака, когато стартирате двигателя
6. Отстранете капака.
7. Подравнете издатините на запушалката с отворите в дупката на капака, поставете запушалката и завъртете по часовниковата стрелка, за да я заключите.
8. Не задействайте уреда, без да сте поставили запушалката.
9. Проверете дали контролът на скоростта е установен на 0.
10. Включете щепсела в захранващия контакт.
11. Завъртете контрола на скоростта до желаната скорост (1 = ниска, 2 = висока).
12. Завъртете пак контрола на скоростта до 0, за да изключите мотора.
 - По принцип, големите количества, гъстите смеси и голямото съотношение на твърди частици предполагат по-дълга настройка на времето и по-ниски скорости.
 - По-малките количества, по-редките смеси и повечето течности, отколкото твърди частици, предполагат по-кратки настройки на времето и по-високи скорости.
 - Ако завъртите контрола на скоростта обратно на часовниковата стрелка до ☺, ще получите внезапна висока мощност за кратко време при висока скорост. В тази посока копчето е с пружина. Когато го освободите, то ще се върне на 0.
 - За да добавите съставки, докато блендерът работи, свалете запушалката, изсипете новите съставки през отвора, и поставете отново запушалката.

Когато приключите:

1. Изключете уреда (0) и го изключете от контакта.
2. Завъртете каната обратно на часовниковата стрелка и я повдигнете от задвижващия блок.

НАТРОШЕН ЛЕД

За постигане на най-добри резултати напълнете каната с кубчета лед между 150 мл и 500 мл.

Поставете капака върху блендера, и след това:

1. Задайте бутон за контрол на скоростта на позиция ☺ в продължение на една-две секунди, след което го отпуснете.
2. Проверете резултатите, и регулирайте.

ИЗПОЛЗВАНЕ НА МЕЛНИЧКАТА

1. Обърнете мелничката наобратно.
2. Отвийте шайбата.
3. Извадете режещия блок и уплътнението.
4. Поставете продуктите в купата - само сухи продукти.
5. Сменете режещия блок и уплътнението.
6. Завийте шайбата обратно на мястото ѝ.
7. Обърнете мелничката нагоре.
8. Спуснете мелничката към задвижващия блок, след което я завъртете в посока на часовниковата стрелка, за да я фиксирате на място.
9. Завъртете скоростния контрол към ☺, на къси откоси, до постигане на желаните размери.
10. Изчакайте контролът на скоростта да се върне на 0.
11. Обърнете мелничката обратно на часовниковата стрелка, за да я отключите и я извадете от задвижващия блок.
12. Обърнете мелничката наобратно.
13. Чукнете по мелничката няколко пъти, за да се преместят всички преработени съставки в купата.
14. Отвийте шайбата.
15. Извадете режещия блок и уплътнението.
16. Изпразнете купата.

ЗАЩИТА СРЕЩУ ПРЕГРЯВАНЕ

Този уред е оборудван с устройство за защита в случай на претоварване или прегряване. Ако уредът спре неочаквано, направете следното:

1. Изключете уреда (O) и извадете щепсела от контакта.
2. Оставете го да се охлади в продължение на 15 мин.
3. Когато е охладен, устройството за защита автоматично ще се нулира и уредът отново може да бъде използван.

ГРИЖИ И ПОДДРЪЖКА

1. Изключете уреда (0) и го изключете от контакта.
2. Избършете външната част на задвижващия блок с чиста влажна кърпа.
3. Измийте сменяемите части.



Можете да измиете тези части в съдомиялни машина.

Екстремната среда в миялната машина може да повреди повърхностните покрития на повърхностите. Могат да се получат само козметични наранявания, които няма да повлияят върху работата на уреда.

За изваждане на режещия блок от каната:

1. Махнете капака.
2. Поставете каната наобратно.
3. Отвийте шайбата.
4. Извадете режещия блок и уплътнението.
5. Измийте сменяемите части.
6. Сменете режещия блок и уплътнението.
7. Завийте шайбата обратно на мястото ѝ.



ОПАЗВАНЕ НА ОКОЛНАТА СРЕДА

За да се избегнат екологични и здравни проблеми поради наличие на опасни субстанции в електрическите и електронни стоки, уредите, обозначени с този символ, не трябва да се изхвърлят заедно с несортирани общински отпадъци, а следва да се върнат обратно, да се използват отново или рециклират.

РЕЦЕПТИ

ПЕСТО С КОРИАНДЪР

- 2 шепа листа от кориандър
- 125 ми зехтин
- 2 скилидки чесън
- 60 г Пармезан, настърган
- 60 г борови ядки

Разбийте кориандъра, чесъна, боровите ядки и половината от зехтина до получаване на гладка смес. Прехвърлете в голяма купа. Добавете, като разбърквате, пармезана. Добавете зехтин според желаната гъстота: За топене: гъсто. За заливка: средно гъсто. За сос за паста: рядко.

Рецепти има на нашата уеб страница:

<http://www.russellhobbs.com/ifu/550931>

اقرأ التعليمات واحفظها في مكان آمن. في حالة اهداء الجهاز لشخص آخر ارفق معه التعليمات. يجب ازالة جميع الأغلفة قبل الاستعمال.

اجراءات أمان ضرورية

يجب اتخاذ اجراءات الأمان الأساسية التالية:

- يمكن استخدام هذا الجهاز بواسطة الأشخاص ذوي القدرات الجسدية أو الحسية أو العقلية المنخفضة أو عديمي الخبرة والمعرفة إذا تم الإشراف عليهم/تعليمهم ويفهمون المخاطر المعنية.
- يجب ألا يستخدم الأطفال الجهاز أو يعيثوا به.
- اجعل الجهاز والكبل بعيدا عن متناول الأطفال.
- ⚠ لتجنب الإصابة، تعامل بحرص مع الشفرات وأثناء تفريغ الإبريق والتنظيف.
- ⚠ لا تقم بإضافة سائل ساخن (أكثر من 40 درجة مئوية) فقد يتم طرده بسبب التبخير المفاجئ.
- يمكن أن يسبب إساءة استخدام الجهاز إصابات.
- افصل الجهاز قبل تجميعه أو تفكيكه أو تنظيفه.
- لا تترك الجهاز مهملا خلال اتصاله بالتيار.
- إذا كان السلك متضررا فاطلب استبداله في الشركة المصنعة في مكتبها للبيع أو عن طريق مهني محترف، لمنع أي حادث ممكن.

- لا تضع وحدة الموتور في سائل.
- قم بإيقاف التشغيل (0) قبل تركيب الإبريق في وحدة الموتور.
- لا تستخدم أي أداة غير التي تكون مع الجهاز.
- لا تستخدم الجهاز لأغراض غير مقررة في التعليمات.
- لا تستخدم الجهاز إذا كان تالفا أو لا يعمل بصورة صحيحة.
- لا تستخدم الجهاز بشكل مستمر لأكثر من 2 دقائق. وبعد استخدامه لمدة 2 دقائق، اتركه يستريح لمدة 2 دقائق قبل مواصلة استخدامه.

للاستعمال المنزلي فقط

الرسومات

- | | |
|--------------------------|--|
| 1. أداة التحكم في السرعة | 6. الإبريق |
| 2. وحدة الموتور | 7. الغطاء |
| 3. طوق | 8. غطاء |
| 4. وحدة الشفرات | 9. وعاء |
| 5. مانع تسرب |  خزانة غسالة الصحون |

قبل الاستعمال للمرة الأولى

أنقل إلى "الرعاية والصيانة" ونظف الجهاز لإزالة غبار التصنيع، الخ.

التحضير

1. ضع وحدة الموتور على سطح جاف وثابت ومستو.
2. قم بتنزيل الإبريق في وحدة الموتور ثم أدر الإبريق في اتجاه عقارب الساعة لتثبيتته في مكانه (كشلا A).
3. أخرج الغطاء.
4. ضع المكونات في الوعاء.
5. استبدل الغطاء.
6. لا تملأ بعد علامة 1500 (1500مللي). وإذا قمت بذلك، قد تفتح المحتويات الغطاء عند بدء تشغيل الموتور.
7. أدر الغطاء عكس اتجاه عقارب الساعة إلى أن يستقر المزلاج في تشويق الأمان.
8. لا تقم بتشغيل الجهاز بدون تركيب الغطاء.
9. تأكد من ضبط أدوات التحكم في السرعة على 0.
10. اربط الجهاز بالتيار الكهربائي.
11. أدر أداة التحكم في السرعة للسرعة التي تريدها (1 = منخفض، 2 = عالي).

12. أدر أداة التحكم في السرعة إلى 0 لإيقاف الموتور.
 - بشكل عام وللكميات الكبيرة والخليط المكثف والمستوى العالي من المواد الصلبة مقارنة مع المواد السائلة، ينصح استخدام أوقات طويلة وسرعة بطيئة.
 - للكميات القليلة والخلطات الخفيفة التي تحتوي على سوائل أكثر من المواد الصلبة، ينصح باستخدام أوقات قصيرة وسرعة عالية.
 - سوف يعطيك تدوير أداة التحكم في السرعة عكس اتجاه عقارب الساعة إلى @ دفعة قصيرة على سرعة عالية. وفي هذا الاتجاه، يتم تحميل المقيض بزبرنيك، وسوف يعود إلى 0 عندما تتركه.
 - لإضافة مكونات أثناء عمل الخلاط، قم بإخراج الغطاء وصب المكونات الجديدة من خلال الثقب ثم استبدل الغطاء.
- عند الانتهاء:
1. قم بالإيقاف (0)، وانتظر إلى أن تتوقف الشفرات قبل إخراج الغطاء من الإبريق أو إخراج الإبريق من وحدة الموتور.
 2. أدر الإبريق عكس اتجاه عقارب الساعة وارفعه من وحدة الموتور.

التلج المجروش

- ابدأ بنصف إلى ثلاثة أرباع كوب تلج أو 4 إلى 6 مكعبات وأضف 15 مللي لتر (ملعقة طعام) ماء بارد نقي.
1. ضع الغطاء على الخلاط، ثم أدر أداة التحكم في السرعة إلى @ لمدة ثانية أو ثانيتين ثم اتركها.
 2. تحقق من النتائج واضبطها.

استخدام الطاحونة

1. أدر الطاحونة رأساً على عقب.
2. قم بفك الطوق.
3. أخرج وحدة الشفرات ومانع التسرب.
4. ضع الأشياء المراد طحنها في الوعاء - الأشياء الجافة فقط.
5. استبدل وحدة الشفرات ومانع التسرب.
6. اربط الطوق في مكانه مرة أخرى.
7. أدر الطاحونة لأعلى.
8. قم بتنزيل الطاحونة على وحدة الموتور ثم أدرها في اتجاه عقارب الساعة لتثبيتها في مكانها.
9. أدر أداة التحكم في السرعة إلى @ بضع دقائق قصيرة إلى أن تصل لحجم الطحن الذي تريده.
10. دع أداة التحكم في السرعة تعود إلى 0.
11. أدر الطاحونة عكس اتجاه عقارب الساعة لفتحها وارفعا من وحدة الموتور.
12. أدر الطاحونة رأساً على عقب.
13. انقر على الطاحونة بضع مرات لإخراج جميع الطحين في الوعاء.
14. قم بفك الطوق.
15. أخرج وحدة الشفرات ومانع التسرب.
16. أفرغ الوعاء.

الحماية من الحمل الزائد

- هذا الجهاز مزود بجهاز لحمايته في حالة الحمل الزائد أو السخونة أكثر من اللازم. وإذا توقف الجهاز دون سابق إنذار لأي سبب من الأسباب، قم بما يلي:
1. يجب إيقاف الجهاز (O) وفصله من الطاقة.
 2. دع الجهاز يبرد لمدة 15 دقيقة.
 3. وبمجرد تبريده سوف يقوم جهاز الحماية تلقائياً بإعادة الضبط ويمكن استخدام الجهاز بشكل طبيعي مرة أخرى.

العناية والصيانة

1. قم بإيقاف الجهاز ثم افصله.
 2. امسح السطح الخارجي لوحدة الموتور بقطعة قماش مبللة نظيفة.
 3. اغسل الأجزاء القابلة للفك.
-  ويمكنك غسل هذه الأجزاء في غسالة صحون. وإذا كنت تستخدم غسالة صحون، فسوف تؤثر البيئة القاسية داخل غسالة الصحون على التشطيبات السطحية. يجب أن يكون النلف ظاهري فقط ولا يؤثر على عمل الجهاز.
- لإخراج وحدة الشفرات من الإبريق:
1. أخرج الغطاء.
 2. ضع الإبريق رأساً على عقب.
 3. قم بفك الطوق.

4. أخرج وحدة الشفرات ومانع التسرب.
5. اغسل الأجزاء القابلة للنفك.
6. استبدل وحدة الشفرات ومانع التسرب.
7. اربط الطوق في مكانه مرة أخرى.

رمز سلة المهملات على العجلة

لتجنب المشاكل البيئية والصحية بسبب المواد الخطرة في المعدات الكهربائية والإلكترونية، يجب عدم التخلص من الأجهزة المميزة بهذا الرمز مع نفايات البلدية غير المصنفة ولكن استعادتها أو إعادة استخدامها أو إعادة تدويرها.

RU 1

18995-56 220-240V~50/60Hz 500-600Watts

18995-56 220-240B~50/60Гц 500-600 Вт

T22-5003471