

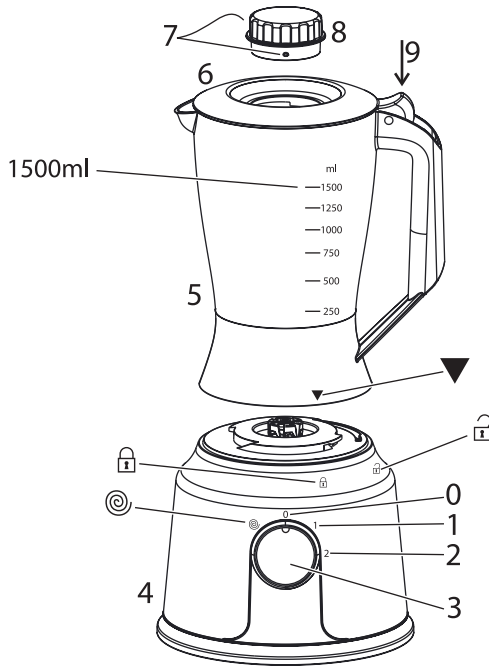

Russell Hobbs



Bedienungsanleitung	2	pokyny (Slovenčina)	39
mode d'emploi	6	instrukcja	42
instructies	9	upute	45
istruzioni per l'uso	12	navodila	48
instrucciones	15	οδηγίες	51
instruções	18	utasítások	54
brugsanvisning	21	talimatlar	57
bruksanvisning (Svenska)	24	instruțiuni	60
bruksanvisning (Norsk)	27	инструкции (Български)	63
käyttöohjeet	30	instructions	66
инструкции (Русский)	33	تعليمات للاستخدام	71
pokyny (Čeština)	36		



Lesen Sie die Anleitung, bewahren Sie sie auf und falls Sie das Gerät an Dritte abgeben, geben Sie auch die Anleitung mit.

Entfernen Sie die Verpackung vollständig, bevor Sie das Gerät einschalten.



WICHTIGE SICHERHEITSHINWEISE

Beachten Sie bitte folgende grundlegende Vorsichtsmaßnahmen:

- 1 Dieses Gerät ist nur von einem oder unter der Aufsicht eines verantwortungsvollen Erwachsenen zu benutzen. Das Gerät darf nur außer Reichweite von Kindern benutzt bzw. aufbewahrt werden.
- 2 Das Gerät keinesfalls in Flüssigkeit tauchen, im Badezimmer, in der Nähe von Wasser oder im Freien benutzen.
- 3 Ziehen Sie immer den Netzstecker, bevor Sie das Gerät auseinander bauen bzw. reinigen.
- 4 Schalten Sie das Gerät aus (0) bevor Sie den Mixbehälter auf der Motoreinheit aufsetzen.
- 5 Schalten Sie das Gerät aus (0), und warten Sie bis die Messer sich nicht mehr bewegen bevor Sie den Deckel vom Mixbehälter, oder den Mixbehälter von der Motoreinheit nehmen.
- 6 Fassen Sie nicht in den Mixbehälter, auch nicht nachdem Sie ihn von der Motoreinheit abgenommen haben – die Messer sind scharf.
- 7 Geben Sie keine anderen Gegenstände (Löffel, Spatel etc.) in den Mixbehälter, solange sich der Stecker in der Steckdose befindet.
- 8 Das Gerät nicht unbeaufsichtigt liegen lassen, wenn sich der Stecker in der Steckdose befindet.
- 9 Den Mixbehälter nicht überlaufen lassen. Gelangt Flüssigkeit unter die Motoreinheit, kann es passieren, dass die Flüssigkeit in den Motor gesogen und dieser dadurch beschädigt wird.



Zeichnungen	4 Motoreinheit	8 Kappe
0 aus	⊙ Puls-Betrieb	9 drücken
1 niedrig	5 Mixbehälter	
2 hoch	6 Deckel	
3 Geschwindigkeitsregler	7 Noppen	

- 10 Bitte keine Zubehörteile oder Aufsätze verwenden, die nicht von uns geliefert wurden.
- 11 Benutzen Sie das Gerät ausschließlich zu den in diesen Anweisungen beschriebenen Zwecken.
- 12 Gerät keinesfalls benutzen, wenn es beschädigt ist oder Fehlfunktion zeigt.
- 13 Weist das Kabel Beschädigungen auf, muss es vom Hersteller, einer Wartungsververtretung des Herstellers oder einer qualifizierten Fachkraft ersetzt werden, um eine mögliche Gefährdung auszuschließen.

nur für den Gebrauch im Haushalt geeignet

VORBEREITUNG

- 1 Die Motoreinheit auf eine trockene, feste, ebene Fläche stellen, die sich in der Nähe einer Steckdose befindet.
- 2 Stellen Sie das ▼ Symbol am unteren Ende des Mixbehälters so ein, dass es genau über dem □ Symbol auf der Motoreinheit steht.
- 3 Setzen Sie den Mixbehälter auf die Motoreinheit, drehen Sie diesen dann, bis das ▼ Symbol über dem □ Symbol steht.
- 4 Drücken Sie auf den Hebel, um den Deckel zu öffnen.
- 5 Geben Sie die Zutaten in den Mixbehälter.
- 6 Füllen Sie nicht über die 1500ml Markierung hinaus. Falls doch, könnten die Zutaten den Deckel hoch drücken, wenn Sie die Motoreinheit starten.
- 7 Der Inhalt, mit dem Sie das Gerät befüllen, darf nur so heiß sein, dass Sie stets sicher damit umgehen können (d.h. die Temperatur von Flüssigkeiten sollte unter 40°C liegen).
- 8 Den Deckel schließen.
- 9 Achten Sie darauf, dass die Noppen der Kappe genau in die Kerben der Öffnung passen, setzen Sie Kappe ein und drehen Sie diese im Uhrzeigersinn, bis sie einrastet.
- 10 Betreiben Sie das Gerät nicht, ohne dass die Kappe aufgesetzt und eingerastet ist.

EINSCHALTEN

- 11 Achten Sie darauf, dass der Geschwindigkeitsregler auf Stufe 0 gestellt ist.
- 12 Gerätenetzstecker in die Steckdose stecken.

GESCHWINDIGKEITSREGLER

- 13 Drehen Sie den Geschwindigkeitsregler, um die gewünschte Geschwindigkeit einzustellen (1 = niedrig, 2 = hoch).
- 14 Drehen Sie den Geschwindigkeitsregler zurück auf 0 um den Motor auszuschalten.
- 15 Im Allgemeinen benötigen größere Mengen oder dickflüssigere Mischungen mit einem größeren Anteil an festen Bestandteilen längere Zubereitungszeiten bei geringerer Rührgeschwindigkeit.
- 16 Für kleinere Mengen oder dünnflüssigere Mischungen mit einem geringeren Anteil an festen Bestandteilen werden kürzere Zubereitungszeiten bei höheren Rührgeschwindigkeiten empfohlen.
- 17 Den Motor nicht länger als 1 Minute lang laufen lassen – er könnte sonst heißlaufen. Nach 1 Minute den Motor mindestens 2 Minuten lang ausschalten, damit der Motor sich abkühlen kann.

PULS-BETRIEB

18 Wenn Sie den Geschwindigkeitsregler gegen den Uhrzeigersinn auf  drehen, wird dies einen kurzen Schub bei hoher Geschwindigkeit veranlassen. Wenn Sie den Drehknopf in diese Richtung drehen wird er von alleine auf 0 zurückfedern.

HINZUGEBEN VON ZUTATEN

19 Um Zutaten beizugeben, während der Mixer in Betrieb ist, entfernen Sie die Kappe, geben Sie die neuen Zutaten durch die Öffnung in den Behälter und setzen Sie anschließend die Kappe wieder ein.

20 Vergewissern Sie sich, dass die Zutaten das Volumen von 1500ml nicht überschreiten.

FERTIG?

21 Schalten Sie das Gerät aus (0), und warten Sie bis die Messer sich nicht mehr bewegen bevor Sie den Deckel vom Mixbehälter, oder den Mixbehälter von der Motoreinheit nehmen.

22 Drehen Sie den Mixbehälter so, dass das ▼ Symbol über dem  Symbol steht, und nehmen Sie ihn von der Motoreinheit.

REINIGUNG UND PFLEGE

23 Schalten Sie das Gerät aus (0) und ziehen Sie den Netzstecker.

24 Die Außenseite der Motoreinheit mit einem sauberen feuchten Tuch abwischen.

25 Die abnehmbaren Teile mit warmem Seifenwasser säubern, gut abspülen, Wasser abtropfen und an der Luft trocknen lassen.

26 Achten Sie besonders auf die Klingen – berühren Sie diese nie direkt, benutzen Sie zur Reinigung eine Nylonbürste.

27 Das Grundgerät und seine Einzelteile dürfen nicht in einer Spülmaschine gereinigt werden.

UMWELTSCHUTZ

Auf Grund der in elektrischen und elektronischen Geräten verwendeten umwelt- und gesundheitsschädigenden Stoffe dürfen Geräte, die mit diesem Symbol gekennzeichnet sind, nicht über den normalen Hausmüll entsorgt werden, sondern müssen wiederaufbereitet, wiederverwertet oder recycelt werden.



Rezepte

 = Hand voll

 = Zehe/Zehen

Pesto aus Koriander

2  Korianderblätter

2  Knoblauchzehen

60 g Pinienkerne

125 ml Olivenöl

60 g geriebener Parmesan

Verrühren Sie Koriander, Knoblauch, Pinienkerne und die Hälfte des Öls zu einer cremigen Masse. Geben Sie dann die Mischung in eine größere Schüssel. Vermischen Sie sie mit dem Parmesan. Fügen Sie Öl hinzu, um die Konsistenz anzupassen: Als Dip: dick Als Belag: medium. Als Pastasauce: dünn.

Rezepte finden Sie auf unserer Website:

<http://www.russellhobbs.com/ifu/550931>

Lisez les instructions, conservez-les et transférez-les si vous transférez l'appareil.
Retirez tous les emballages avant utilisation.

PRÉCAUTIONS IMPORTANTES



Suivez les précautions essentielles de sécurité, à savoir:

- 1 Cet appareil doit être utilisé uniquement par ou sous la supervision d'un adulte responsable. Utilisez et rangez l'appareil hors de portée des enfants.
- 2 N'immergez pas l'appareil dans un liquide, ne l'utilisez pas dans une salle de bains, à proximité d'une source d'eau ou à l'extérieur.
- 3 Débrancher avant d'ajouter ou d'enlever des pièces ou avant le nettoyage.
- 4 Eteignez (0) avant de mettre le bol en place sur le bloc moteur.
- 5 Eteignez (0) et attendez jusqu'à ce que les lames s'arrêtent avant d'enlever le couvercle du bol ou avant d'enlever le bol du bloc moteur.
- 6 Ne mettez pas votre main dans le bol même si vous l'avez déjà enlevé du bloc moteur – les lames sont tranchantes.
- 7 Ne pas insérer d'autres objets (cuillère, spatule, etc.) dans le bol lorsque l'appareil est branché.
- 8 Ne laissez pas l'appareil sans surveillance lorsqu'il est branché.
- 9 Veillez à ce que le bol ne déborde pas. Tout liquide qui se met sous le bloc moteur pourrait être absorbé par le moteur et risquerait de l'endommager.
- 10 N'adaptez pas d'accessoires autres que ceux fournis.
- 11 N'utilisez pas l'appareil à d'autres fins que celles décrites dans ce mode d'emploi.
- 12 N'utilisez pas l'appareil s'il est endommagé ou ne fonctionne pas correctement.
- 13 Si le câble est abîmé, vous devez le faire remplacer par le fabricant, un de ses techniciens agréés ou une personne également qualifiée, pour éviter tout danger.



pour un usage domestique uniquement

PRÉPARATION

- 1 Placez le bloc moteur sur une surface sèche, solide et à niveau, près d'une prise de courant.
- 2 Alignez la flèche ▼ sur la base du bol avec le symbole  sur le bloc moteur.
- 3 Abaissez le bol sur le bloc moteur, puis faites pivoter le bol pour aligner la flèche ▼ sur le symbole .
- 4 Appuyez sur le levier pour ouvrir le couvercle.
- 5 Mettez les ingrédients dans le bol.
- 6 Ne remplissez pas le bol au-delà du marquage de 1500ml – un contenu excessif pourrait faire enlever de force le couvercle au démarrage du moteur.
- 7 Ne remplissez pas avec quelque chose de trop chaud qui n'est plus agréable au toucher pour vous (par ex. températures des liquides inférieures à 40°C).
- 8 Fermez le couvercle.
- 9 Alignez les ergots situés sur le bouchon avec les rainures de l'orifice, placez le bouchon et faites-le pivoter dans le sens des aiguilles d'une montre pour le verrouiller.
- 10 Ne mettez pas en marche l'appareil sans placer le bouchon dans le trou.

MISE EN MARCHÉ

- 11 Assurez-vous que le contrôle de vitesse est réglé sur 0.
- 12 Mettez la fiche dans la prise de courant.

CONTRÔLE DE VITESSE

- 13 Réglez le contrôle de vitesse sur la vitesse souhaitée (1 = faible, 2 = élevée).
- 14 Retournez la commande de vitesse vers la position 0 pour arrêter le moteur.
- 15 En général, de grandes quantités, des mélanges épais et un plus grand nombre d'aliments solides que de liquides sous-entendent des temps de mixage plus longs et des vitesses plus réduites.

schémas	4 bloc moteur	8 bouchon
0 arrêt	⊙ impulsion	9 appuyez
1 faible	5 bol	
2 élevée	6 couvercle	
3 contrôle de vitesse	7 ergots	

- 16 De petites quantités, des mélanges plus fins et plus d'aliments liquides que de solides sous-entendent des temps de mixage plus courts et des vitesses plus élevées.
- 17 Ne faites pas fonctionner l'appareil plus d'une minute d'affilée afin d'éviter qu'il surchauffe. Après une minute, laissez reposer l'appareil pendant au moins 2 minutes pour que le moteur se refroidisse.

⊙ IMPULSION

- 18 En tournant le régulateur de vitesse dans le sens contraire des aiguilles d'une montre vers la position ⊙, vous obtiendrez une courte puissance accrue. Le régulateur sera mis en charge par ressort dans cette direction, il retournera à la position 0 une fois que vous l'aurez lâché.

👁 AJOUTER DES INGRÉDIENTS

- 19 Pour ajouter des ingrédients lorsque le mixeur est en fonctionnement, retirez le bouchon, versez les nouveaux ingrédients par le trou et remplacez ensuite le bouchon.
- 20 Vérifiez que les ingrédients rajoutés ne font pas passer le volume par le marquage de 1500ml.

👁 TERMINÉ ?

- 21 Éteignez (0) et attendez jusqu'à ce que les lames s'arrêtent avant d'enlever le couvercle du bol ou avant d'enlever le bol du bloc moteur.
- 22 Faites pivoter le bol pour aligner la flèche ▼ sur le symbole  afin de le débloquer, puis séparez-le du bloc moteur.

👁 SOINS ET ENTRETIEN

- 23 Éteignez l'appareil (0) et débranchez-le.
- 24 Essuyez l'extérieur du bloc moteur à l'aide d'un chiffon humide propre.
- 25 Lavez les parties amovibles dans de l'eau chaude et savonneuse, rincez-les bien, égouttez-les et laissez-les sécher.
- 26 Faites attention aux lames ; ne les manipulez pas directement, utilisez une brosse en nylon.
- 27 Ne mettez aucune part de l'appareil dans un lave-vaisselle.

PROTECTION ENVIRONNEMENTALE

Afin d'éviter des problèmes environnementaux ou de santé occasionnés par les substances dangereuses contenues dans les appareils électriques et électroniques, les appareils présentant ce symbole ne peuvent pas être éliminés avec les déchets ménagers, mais doivent faire l'objet d'une récupération sélective en vue de leur réutilisation ou recyclage.



recettes

 = poignée

 = gousse

pesto à la coriandre

2  feuilles de coriandre

2  d'ail

60 g de pignons de pin

125 ml d'huile d'olive

60 g de Parmesan râpé

Travailler le coriandre, l'ail, les pignons et la moitié de l'huile jusqu'à ce que le mélange soit lisse.

Mettez dans un bol plus grand. Ajoutez le Parmesan. Ajouter de l'huile pour ajuster la consistance:

Pour une sauce: épaisse. Pour un nappage: moyenne. Pour une sauce pour pâtes: fine.

des recettes sont disponibles sur notre site Web:

<http://www.russellhobbs.com/ifu/550931>

afbeeldingen	4 motoreenheid	8 dop
0 uit	⊙ puls	9 druk
1 laag	5 kan	
2 hoog	6 deksel	
3 snelheidsregelaar	7 uitsteeksels	

Lees de instructies, bewaar ze goed en geef ze met het apparaat mee wanneer u deze aan een derde geeft. Verwijder alle verpakkingsmaterialen voor gebruik.

BELANGRIJKE VEILIGHEIDSMATREGELEN



Volg de gebruikelijke veiligheidsmaatregelen, zoals:

- 1 Dit apparaat mag uitsluitend worden gebruikt door of onder toezicht van een volwassene. Het apparaat dient steeds buiten het bereik van kinderen gebruikt en opgeborgen worden.
- 2 Dompel het apparaat niet in vloeistoffen; gebruik het apparaat niet in de badkamer, in de buurt van water of in de open lucht.
- 3 Haal de stekker uit het stopcontact, voordat u de blender uit elkaar haalt of reinigt.
- 4 Zet de blender uit (0), voordat u de kan op de motoreenheid plaatst.
- 5 Zet de blender uit (0) en wacht tot de messen niet meer draaien, voordat u het deksel van de kan of de kan van de motoreenheid afhaalt.
- 6 Kom niet met uw hand in de kan, zelfs niet nadat hij van de motoreenheid is afgehaald om hem te reinigen; de messen zijn scherp.
- 7 Kom niet met andere voorwerpen (lepel, spatel, etc.) in de kan terwijl de stekker van de blender in het stopcontact zit.
- 8 Laat het apparaat niet onbeheerd achter, terwijl de stekker in het stopcontact zit.
- 9 Laat de kan niet overlopen. Vloeistof die onder de motoreenheid komt, kan in de motor terechtkomen, waardoor die kan beschadigen.
- 10 Gebruik alleen de bijgeleverde toebehoren of hulpstukken.
- 11 Gebruik het apparaat niet voor andere doeleinden dan degene die in deze gebruiksaanwijzing worden beschreven.
- 12 Gebruik het apparaat niet bij beschadigingen of storingen.
- 13 Indien het snoer beschadigd is, moet het door de fabrikant, een technicus of een ander deskundig persoon vervangen worden om eventuele risico's te vermijden.



uitsluitend voor huishoudelijk gebruik

VOORBEREIDING

- 1 Plaats de motoreenheid op een droge, stevige, vlakke ondergrond, in de buurt van een stopcontact.
- 2 Plaats de ▼ aan de onderkant van de kan op een lijn met de  van de motoreenheid.
- 3 Laat de kan op de motoreenheid zakken en draai de kan vervolgens om de ▼ op een lijn met de  te brengen.
- 4 Druk op de hendel om de deksel te openen.
- 5 Doe de ingrediënten in de kan.
- 6 Vul de kan tot maximaal 1500 ml; als hij voller is, kan de inhoud het deksel van het apparaat afduwen als u de motor aanzet.
- 7 Vul de kan niet met ingrediënten die zo heet zijn dat u de kan niet meer kunt vasthouden (m.a.w. vloeibare temperatuur onder 40°C).
- 8 Sluit het deksel.
- 9 Lijn de uitsteeksels op de dop uit met de inkepingen in het gat, plaats de dop, draai hem met de klok mee om hem te vergrendelen.
- 10 Schakel het apparaat niet in zonder de dop aan te brengen.

INSCHAKELEN

- 11 Controleer dat de snelheidsregelaar op 0 staat.
- 12 Steek de stekker in het stopcontact.

SNELHEIDSREGELAAR

- 13 Zet de snelheidsregelaar op de gewenste snelheid (1 = laag, 2 = hoog).
- 14 Draai de snelheidsregelaar terug naar 0 om de motor uit te schakelen.
- 15 Gewoonlijk stemmen grote hoeveelheden, dikke mengsels en een hoge verhouding van vaste stoffen tot vloeistoffen overeen met een langere timing en langzamere snelheden.
- 16 Kleinere hoeveelheden, dunnere mengsels en meer vloeistoffen dan vaste stoffen stemmen overeen met een kortere timing en hogere snelheid.
- 17 Om oververhitting te voorkomen, dient u de motor niet langer dan 1 minute onafgebroken te laten draaien. Zet het apparaat na 1 minute minstens 2 minuten uit om de motor te laten afkoelen.



PULS

- 18 Als u de snelheidsregelaar tegen de wijzers van de klok in draait naar  biedt dit u een korte stoot aan hoge snelheid. In deze richting is de knop voorzien van een veer. Wanneer u hem loslaat, keert hij terug naar 0.

INGREDIËNTEN TOEVOEGEN

- 19 Om ingrediënten toe te voegen tijdens de werking van de blender, verwijdert u de dop, giet u de nieuwe ingrediënten door de opening en plaatst u de dop terug.
- 20 Controleer of de kan door de toegevoegde ingrediënten niet voller is dan 1500ml.

KLAAR?

- 21 Zet de blender uit (0) en wacht tot de messen niet meer draaien, voordat u het deksel van de kan of de kan van de motoreenheid afhaalt.
- 22 Draai de kan om de  op een lijn te brengen met de , en neem de kan van de motoreenheid af.

ZORG EN ONDERHOUD

- 23 Schakel het apparaat uit (0) en trek de stekker uit.
- 24 Neem de buitenkant van de motoreenheid af met een schone, vochtige doek.
- 25 Was de mobiele onderdelen in warm zeepwater, goed spoelen, laten uitlekken en aan de lucht laten drogen.
- 26 Pas heel goed op met de mesjes – raak ze nooit rechtstreeks aan en gebruik een nylon afwasborstel.
- 27 Plaats geen enkel onderdeel van het apparaat in de vaatwasmachine.

MILIEUBESCHERMING

Om milieu- en gezondheidsproblemen als gevolg van gevaarlijke stoffen in elektrische en elektronische producten te vermijden, mogen apparaten met dit symbool niet worden weggegooid met niet-gesorteerd gemeentelijk afval, maar moeten ze worden teruggewonnen, opnieuw gebruikt of gerecycled.



receptjes

 = handenvol

 = teen

koriander pesto

2  korianderblaadjes

2  look

60 g pijnboompitten

125 ml olijfolie

60 g geraspte parmezaan

Verwerk de koriander, knoflook, pijnboompitten en de helft van de olie tot het een glad mengsel is geworden. Plaats dan in een grotere kom. Meng de Parmezaan. Voeg olie toe om de consistentie aan de passen. Als dipsaus: dik. Als topping: medium. Als pastasaus: dun.

u vindt recepten op onze website:

<http://www.russellhobbs.com/ifu/550931>

Leggere le istruzioni e conservarle al sicuro. In caso di cessione dell'apparecchio ad altre persone, consegnare anche le istruzioni. Rimuovere tutto l'imballaggio prima dell'uso.

NORME DI SICUREZZA IMPORTANTI

Osservare le precauzioni fondamentali di sicurezza, e in particolare quanto segue:

- 1 Questo apparecchio deve essere usato solo da un adulto responsabile o sotto il suo controllo. Utilizzare e riporre l'apparecchio lontano dalla portata dei bambini.
- 2 Non immergere l'apparecchio in acqua, non utilizzarlo in bagno, vicino all'acqua o all'aperto.
- 3 Staccare la spina prima di smontare o pulire il tritatutto.
- 4 Spegnerlo il frullatore (0) prima di montare la caraffa sul gruppo del motore.
- 5 Prima di rimuovere il coperchio dalla caraffa, e di rimuovere la caraffa dal gruppo del motore, spegnere il frullatore (0) ed attendere che le lame si siano fermate completamente.
- 6 Non mettere le mani nella caraffa, nemmeno quando viene rimossa per pulirla: le lame sono molto taglienti.
- 7 Non mettere altri oggetti (come un cucchiaino, una spatola, ecc.) nella caraffa mentre la spina del frullatore è inserita nella presa di corrente.
- 8 Non lasciare l'apparecchio incustodito con la spina inserita.
- 9 Non fare traboccare la caraffa. Se il liquido penetrasse sotto il gruppo del motore potrebbe venire aspirato nel motore danneggiandolo.
- 10 Montare sull'apparecchio solo gli accessori o gli elementi di corredo forniti.
- 11 Non usare l'apparecchio per altri scopi se non quelli per i quali è stato progettato, di seguito descritti in questo manuale di istruzioni.
- 12 Non usare l'apparecchio se è danneggiato o funziona male.
- 13 Se il cavo è danneggiato, farlo cambiare dal fabbricante, da un rivenditore autorizzato o da personale similmente qualificato, per evitare incidenti.



solo per uso domestico

PREPARAZIONE

- 1 Posizionare il gruppo del motore su una superficie asciutta, stabile e in pari, vicino ad una presa di corrente.
- 2 Allineare il simbolo ▼ sulla parte inferiore della caraffa con il simbolo ☐ sul gruppo del motore.
- 3 Poggiare la caraffa sul gruppo del motore, poi ruotare la caraffa per allineare il simbolo ▼ con il simbolo ☐.
- 4 Premere la leva per aprire il coperchio.
- 5 Mettere gli ingredienti nella caraffa.
- 6 Non riempirla oltre il segno di 1500 ml, altrimenti al momento di avviare il motore il contenuto potrebbe spingere via il coperchio.
- 7 Non riempire la caraffa con sostanze troppo calde per permettere un facile maneggiamento (la temperatura del liquido deve essere, per esempio, inferiore ai 40°).
- 8 Chiudere il coperchio.
- 9 Allineare le linguette sul tappo con le fenditure presenti nel foro, montare il tappo e ruotarlo in senso orario per bloccarlo.
- 10 Non azionare l'apparecchio senza il tappo.

ACCENSIONE

- 11 Controllare che il selettore della velocità sia impostato su 0.
- 12 Inserire la spina nella presa di corrente.

immagini	4 gruppo del motore	8 tappo
0 spento	⊙ impulso	9 premere
1 bassa	5 caraffa	
2 alta	6 coperchio	
3 selettore di velocità	7 linguette	

SELETTORE DI VELOCITÀ

- 13 Posizionare il selettore di velocità alla velocità desiderata (1 = più bassa, 2 = più alta).
- 14 Riportare il selettore di velocità su 0 per spegnere il motore.
- 15 Generalmente, grandi quantità, miscele spesse e ingredienti solidi in proporzione maggiore rispetto agli ingredienti liquidi richiedono un tempo di preparazione più lungo e una velocità ridotta.
- 16 Quantità ridotte, miscele meno dense e ingredienti liquidi in proporzione maggiore rispetto agli ingredienti solidi richiedono un minore tempo di preparazione e una velocità elevata.
- 17 Non tenere in funzione il motore per più di 1 minuto, altrimenti si potrebbe surriscaldare. Dopo 1 minuto, spegnere il frullatore per almeno altri 2 minuti per lasciare raffreddare il motore.

IMPULSO

- 18 Ruotando il selettore di velocità in senso antiorario su ⊙, si azionerà un breve ciclo ad alta velocità. In questa posizione, il pulsante è a molla. Lasciandolo, tornerà su 0.

AGGIUNTA DEGLI INGREDIENTI

- 19 Per aggiungere ingredienti mentre il frullatore è in funzione, togliere il tappo, versare i nuovi ingredienti attraverso il foro, poi rimettere a posto il tappo.
- 20 Controllare che gli ingredienti aggiunti non spingano il volume contenuto nella caraffa oltre il segno di 1500ml.

FINITO?

- 21 Prima di rimuovere il coperchio dalla caraffa, e di rimuovere la caraffa dal gruppo del motore, spegnere il frullatore (0) ed attendere che le lame si siano fermate completamente.
- 22 Ruotare la caraffa per allineare il simbolo ▼ con il simbolo □ per sbloccarla, e smontarla dal gruppo del motore.

CURA E MANUTENZIONE

- 23 Spegnere l'apparecchio (0) e scollegarlo dalla presa di corrente.
- 24 Passare un panno pulito inumidito sull'esterno del gruppo del motore.
- 25 Lavare le parti amovibili con acqua calda e detersivo, sciacquare bene, fare scolare e lasciare asciugare.
- 26 Maneggiare le lame con cura, non lavarle direttamente a mano, ma utilizzare una spazzola in setole di nylon.
- 27 Non mettere nessuna parte dell'apparecchio in lavastoviglie.

PROTEZIONE AMBIENTALE

Per evitare danni all'ambiente e alla salute causati da sostanze pericolose delle parti elettriche ed elettroniche, gli apparecchi contrassegnati da questo simbolo non devono essere smaltiti con i rifiuti non differenziati ma recuperati, riutilizzati o riciclati.



ricetta

 = manciata

 = spicchio

pesto al coriandolo

2  foglie di coriandolo

2  d'aglio

60 g di pinoli

125 ml d'olio di oliva

60 g parmigiano grattugiato

Tritare coriandolo, aglio, pinoli e metà dell'olio fino a dare al composto un aspetto uniforme.

Mettere il contenuto in una bacinella. Mescolarvi il parmigiano. Aggiungere olio per regolarne la consistenza: Per intingere: denso. Per una salsa: media. Per una salsa per condire la pasta: fluida.

le ricette sono disponibili sul nostro sito:

<http://www.russellhobbs.com/ifu/550931>

ilustraciones	4 unidad motor	8 tapa pequeña
0 apagada	Ⓞ pulso	9 pulse
1 baja	5 jarra	
2 alta	6 tapa	
3 control de velocidad	7 marcas	

Lea las instrucciones, guárdelas en un lugar seguro y, en caso de dar el aparato a otra persona, entrégueselas también. Retire todo el embalaje antes de usar el aparato.

SEGURIDAD IMPORTANTE

Siga las precauciones básicas de seguridad, incluyendo:

- Este aparato deberá ser usado por, o bajo la supervisión de un adulto responsable. Use y guarde el aparato fuera del alcance de los niños.
- No ponga el aparato en líquido, no lo use en un cuarto de baño, cerca del agua, o al aire libre.
- Desenchúfela antes de desmontarla o limpiarla.
- Apáguela (0) antes de poner la jarra en la unidad motor.
- Apáguela (0) y espere hasta que las hojas se paren completamente antes de quitar la tapa de la jarra, y antes de quitar la jarra de la unidad motor.
- No meta la mano en la jarra, incluso cuando la esté sacando para limpiarla – las hojas cortan.
- No ponga ningún otro utensilio (cuchara, espátula, etc.) en la jarra mientras la batidora esté enchufada.
- No deje el aparato desatendido mientras está enchufado.
- No permita rebosar la jarra. Si cae líquido debajo de la unidad motor, puede que éste sea aspirado al motor, dañándolo.
- No ponga ningún otro acoplamiento o accesorio (recambio) que no haya sido adquirido del fabricante.
- No use el aparato para ningún fin distinto a los descritos en estas instrucciones.
- No use el aparato si está dañado o si no funciona bien.
- Si el cable está dañado, éste deberá ser cambiado por el fabricante, su agente de servicio, o alguien con cualificación similar para evitar peligro.



solo para uso doméstico

PREPARACIÓN

- Ponga la unidad motor sobre una superficie seca, nivelada y firme, cercana a un enchufe eléctrico.
- Alinee la flecha ▼ situada en la parte inferior de la jarra con el símbolo ☐ de la unidad motor.
- Encaje la jarra sobre la unidad motor y a continuación gire la jarra hasta que la flecha ▼ quede alineada con el símbolo ☐.
- Pulse la palanca para abrir la tapa.
- Ponga los ingredientes en la jarra.
- No la llene a más de la marca de 1500 ml. Si la llena más, el contenido puede expulsar la tapa afuera al encender el motor.
- No rellene la jarra con una sustancia más caliente de lo que usted pueda cómodamente soportar (como referencia, líquidos con una temperatura inferior a 40°C).
- Cierre la tapa
- Alinee las marcas de la tapa pequeña con las ranuras del agujero, encaje la tapa y gírela en el sentido de las agujas del reloj para bloquearla.
- No ponga en marcha el aparato sin haber colocado el tapón.

ENCENDER

- 11 Compruebe que el control de velocidad está fijado en 0.
- 12 Enchufe el aparato en el enchufe hembra.

CONTROL DE VELOCIDAD

- 13 Gire el control de velocidad para seleccionar la velocidad deseada (1 = baja, 2 = alta).
- 14 Gire el control de velocidad de nuevo a 0 para apagar el motor.
- 15 En general, las cantidades elevadas, mezclas espesas y una elevada proporción de sólidos frente a líquidos sugieren programaciones más largas y velocidades más lentas.
- 16 Las cantidades inferiores, mezclas más finas y más proporción de líquidos que de sólidos sugieren programaciones más cortas y velocidades superiores.
- 17 No funcione el motor por más de 1 minuto, ya que podrá sobrecalentarse. Después de 1 minuto, apague por como mínimo 2 minutos, para dejar que se enfríe el motor.

PULSO

- 18 Al girar el control de velocidad en el sentido contrario a las agujas del reloj a  le proporcionará un corto estallido a alta velocidad. En esta dirección, el botón se carga por muelle. Cuando lo suelte, volverá a 0.

AÑADIR INGREDIENTES

- 19 Para añadir ingredientes mientras la batidora está funcionando, extraiga la tapa pequeña, vierta los nuevos ingredientes a través del agujero y vuelva a colocar la tapa pequeña.
- 20 Compruebe que los ingredientes añadidos no hagan que el volumen supere la marca de 1500ml.

¿ACABÓ?

- 21 Apáguela (0) y espere hasta que las hojas se paren completamente antes de quitar la tapa de la jarra, y antes de quitar la jarra de la unidad motor.
- 22 Para soltar la jarra de la unidad motor, gírela hasta alinear la flecha ▼ con el símbolo  y levántela de la unidad motor.

CUIDADO Y MANTENIMIENTO

- 23 Apague el aparato (0) y desenchúfelo.
- 24 Limpie la parte exterior de la unidad motor con un paño húmedo limpio.
- 25 Lave las partes extraíbles con agua caliente jabonosa, aclárelas bien, escúrralas y déjelas secar al aire.
- 26 Tenga mucho cuidado con las cuchillas - no las coja directamente, use un cepillo de nilón para limpiar.
- 27 No ponga ninguna parte del aparato en el lavavajillas

PROTECCIÓN MEDIOAMBIENTAL

Para evitar problemas medioambientales y de salud debido a las sustancias peligrosas con que se fabrican los productos eléctricos y electrónicos, los aparatos con este símbolo no se deben desechar junto con el resto de residuos municipales, sino que se deben recuperar, reutilizar o reciclar.



recetas

 = puñado

 = diente

pesto de cilantro

2  hojas de cilantro

2  de ajo

60 g de piñones

125 ml aceite de oliva

60 g queso Parmesano rallado

Procese el cilantro, el ajo, los piñones y la mitad del aceite hasta obtener una consistencia suave.

Póngalo en un bol mayor. Mezcle el queso Parmesano. Añada aceite para modificar la

consistencia: Para mojar: espesa Para cobertura: media Para salsa para pasta: clara

en nuestra página web encontrará recetas:

<http://www.russellhobbs.com/ifu/550931>

Leia as instruções e guarde em lugar seguro. Forneça-as também caso venha a fornecer o aparelho a alguém. Retire todo o material de embalar antes da utilização.

MEDIDAS DE PRECAUÇÃO IMPORTANTES



Siga as precauções básicas de segurança, incluindo:

- 1 Este aparelho só deve ser utilizado por um adulto ou sob a vigilância de um adulto responsável. Utilize e guarde o aparelho fora do alcance das crianças.
- 2 Não mergulhe o aparelho em líquidos, nem utilize em casas de banho, próximo de zonas de água ou ao ar livre.
- 3 Desligue o copo misturador antes de o desmontar ou limpar.
- 4 Antes de instalar o copo na unidade motora desligue o aparelho (0).
- 5 Desligue (0) e aguarde até as lâminas pararem completamente antes de retirar a tampa do copo e de retirar o copo da unidade motora.
- 6 Não ponha as mãos dentro do copo, mesmo depois de o ter retirado para fazer a sua limpeza – as lâminas são afiadas.
- 7 Não coloque nenhum outro objecto (colher, espátula, etc.) dentro do copo enquanto o aparelho estiver ligado.
- 8 Não deixe o aparelho desacompanhado enquanto estiver ligado.
- 9 Não deixe o copo transbordar. Se o líquido passar para debaixo da unidade motora, pode ser sugado para dentro do motor e danificá-lo.
- 10 Não utilize acessórios ou peças que não sejam fornecidos pela nossa empresa.
- 11 Não utilize a máquina para quaisquer outras finalidades senão as descritas nestas instruções.
- 12 Não utilize o aparelho se estiver danificado ou se o seu funcionamento for defeituoso.
- 13 Se o cabo estiver danificado, o fabricante, o seu agente de assistência técnica ou qualquer profissional devidamente qualificado deverá substituí-lo para se evitarem riscos.



apenas para uso doméstico

PREPARAÇÃO

- 1 Coloque a unidade motora numa superfície seca, nivelada e próximo de uma tomada eléctrica.
- 2 Alinhe ▼, situado na parte de baixo do jarro, com , situado na unidade motora.
- 3 Desça o jarro sobre a unidade motora e gire-o de forma a alinhar ▼ com .
- 4 Prima a alavanca para abrir a tampa.
- 5 Coloque os ingredientes no copo.
- 6 Não encha o copo acima da marca 1500 ml. Se o fizer, o conteúdo pode fazer saltar a tampa quando o motor arrancar.
- 7 Não o encha com algo que se encontre a uma temperatura que não possa manusear confortavelmente (ou seja, líquidos a temperaturas inferiores a 40° C).
- 8 Feche a tampa.
- 9 Alinhe as pontas na tampa pequena com as ranhuras no orifício, encaixe a tampa pequena e rode no sentido dos ponteiros do relógio para bloquear.
- 10 Não coloque o aparelho em funcionamento sem encaixar a tampinha.

LIGAR

- 11 Verifique se o controlo da velocidade está regulado para o 0.
- 12 Ligue a ficha à tomada eléctrica.

CONTROLO DE VELOCIDADE

- 13 Gire o controlo de velocidade para a velocidade que pretende (1 = baixa, 2 = alta).
- 14 Rode novamente o controlo de velocidade para 0 para desligar o motor.
- 15 Geralmente as grandes quantidades, misturas espessas e uma grande percentagem de sólidos em relação aos líquidos sugerem tempos mais prolongados e velocidades mais lentas.

esquemas	4 unidade motora	8 tampa pequena
0 desligado	⊙ impulso	9 pressão
1 baixa	5 jarro	
2 alta	6 tampa	
3 controlo de velocidade	7 pontas	

- 16 As quantidades menores, as misturas menos espessas e a maior quantidade de líquidos sugerem tempos mais curtos e velocidades superiores.
- 17 Não ponha o motor a funcionar por um período superior a 1 minuto, pois pode causar o seu sobreaquecimento. Após 1 minuto, desligue-o pelo menos durante 2 minutos para o deixar arrefecer.

⊙ IMPULSO

- 18 Ao rodar o controlo de velocidade no sentido oposto ao dos ponteiros do relógio para ⊙, poderá obter um breve impulso a alta velocidade. Nesta direcção, o botão fica accionado por retorno de mola. Ao soltar, este volta para 0.

👁️ ADIÇÃO DE INGREDIENTES

- 19 Para adicionar ingredientes com o liquidificador em movimento, remova a tampa pequena, deite os novos ingredientes através do orifício, depois recolha a tampa pequena.
- 20 Verifique que os ingredientes adicionados não aumentam o volume do copo de forma a exceder a marca 1500ml.

👁️ TERMINOU?

- 21 Desligue (0) e aguarde até as lâminas pararem completamente antes de retirar a tampa do copo e de retirar o copo da unidade motora.
- 22 Gire o jarro de forma a alinhar ▼ com ⊞ para o desbloquear, e puxe-o para fora da unidade motora.

👁️ CUIDADO E MANUTENÇÃO

- 23 Desligue o aparelho (0) e desligue-o da corrente.
- 24 Limpe a superfície externa da unidade motora com um pano limpo e seco.
- 25 Lave as peças removíveis em água morna com detergente, enxágue bem, escoe e seque ao ar.
- 26 Tenha muito cuidado com as lâminas. Não as tente lavar directamente, use uma escova de nylon.
- 27 Não coloque nenhuma parte do aparelho numa máquina de lavar loiça.

♻️ PROTECÇÃO AMBIENTAL

Para evitar problemas ambientais e de saúde devido a substâncias perigosas contidas em equipamentos eléctricos e electrónicos, os aparelhos com este símbolo não deverão ser misturados com o lixo doméstico e sim recuperados, reutilizados ou reciclados.



receitas

👉 = punhado

👉 = dente

pesto de coentros

2 🍃 folhas de coentro

2 🍃 de alho

60 g de pinhões

125 ml de azeite

60 g de queijo parmesão ralado

Processo os coentros, alho, pinhão e metade do óleo até obter uma consistência suave.

Coloque numa tigela maior. Misture o queijo parmesão.

Junte óleo para ajustar a consistência:
Para um molho: espesso.
Para uma cobertura: médio.
Para molho para massas: líquido.
receitas disponíveis no nosso website:
<http://www.russellhobbs.com/ifu/550931>

tegninger	4 motorenhed	8 prop
0 sluk	⊙ pulse	9 tryk
1 lav	5 blenderglas	
2 høj	6 låg	
3 hastighedsregulator	7 tapper	

Læs vejledningen og behold den til senere brug. Lad den følge med apparatet, hvis det overdrages til andre. Fjern al emballagen før brug.

VIGTIGE SIKKERHEDSINSTRUKTIONER



Følg altid de grundlæggende sikkerhedsregler, herunder:

- 1 Apparatet må kun anvendes af eller under opsyn af en ansvarlig voksen. Apparatet skal placeres utilgængeligt for børn, både i brug og under opbevaring.
- 2 Nedsenk ikke apparatet i væske, og undlad at anvende det på badeværelset, i nærheden af vand eller udendørs.
- 3 Tag stikket ud inden apparatet skilles ad eller rengøres
- 4 Sluk for blenderen (0), før du monterer blenderglasset på motorenheden.
- 5 Sluk for blenderen (0), og vent, indtil knivbladene standser helt, før du tager låget af blenderglasset, og før du tager blenderglasset af motorenheden.
- 6 Undlad at stikke hånden ned i blenderglasset, selv når du har taget det af for at rengøre det, da du ellers kan skære dig på knivbladene.
- 7 Undlad at stikke andre genstande (ske, spatel mv.) ned i blenderglasset, når blenderen er sluttet til lysnettet.
- 8 Lad aldrig apparatet stå uden opsyn, når det er tilsluttet stikkontakten.
- 9 Fyld ikke så meget i blenderglasset, at det flyder over. Hvis der kommer væske ind under motorenheden, kan den blive suget ind i motoren og beskadige den.
- 10 Anvend ikke andet tilbehør eller andre dele end de medfølgende.
- 11 Anvend ikke apparatet til andre formål end dem, der er beskrevet i denne brugsanvisning.
- 12 Undlad at anvende apparatet, hvis det er beskadiget eller ikke fungerer korrekt.
- 13 Hvis ledningen er beskadiget, skal den udskiftes af producenten, serviceværkstedet eller en tilsvarende kvalificeret fagmand, så eventuelle skader undgås.



kun til privat brug

FORBEREDELSE

- 1 Anbring motorenheden på et tørt, solidt og plant underlag i nærheden af en stikkontakt.
- 2 Stil ▼ nederst på blenderglassets ud for  på motorenheden.
- 3 Sænk blenderglasset ned over motorenheden, drej dernæst blenderglasset, så ▼ står ud for .
- 4 Tryk på håndtagets knap for at åbne låget.
- 5 Kom ingredienserne i blenderglasset.
- 6 Fyld ikke blenderglasset til op over 1500 ml-mærket. I modsat fald kan ingredienserne skubbe låget af blenderglasset, når du starter motoren.
- 7 Fyld ikke med et varmere indhold end at du kan håndtere det uden problemer (væsketemperaturer under 40° C anbefales).
- 8 Luk låget.
- 9 Tapperne på proppen skal flugte med rillerne i hullet, monter proppen og drej den med uret for at låse den.
- 10 Tænd ikke apparatet før proppen er på plads.

TÆND MASKINEN

- 11 Kontroller at hastighedskontrollen er indstillet til 0.
- 12 Sæt stikket i stikkontakten.

HASTIGHEDSREGULATOR

- 13 Drej knappen for hastighedsindstilling til du har den ønskede hastighed (1 = lav, 2 = høj).
 - 14 Indstil hastigheden til 0 for at slukke motoren.
 - 15 Generelt er lave hastigheder over længere tid godt for store mængder, tyk konsistens, store mængder faste dele i forhold til væske.
 - 16 Højere hastigheder i kortere tid er ofte godt til små mængder, et tyndere miks og mere væske end faste dele.
 - 17 Kør ikke med motoren i over 1 minut, da den så kan blive overophedet. Efter 1 minut slukkes den i mindst 2 minutter, for at lade motoren køle af.
-



PULSE

- 18 Ved at dreje knappen for hastighedsindstilling mod uret til  får du en kort periode med høj hastighed. I denne retning er knappen fjedret, og når du slipper springer den tilbage til 0.
-

TILFØJELSE AF INGREDIENSER

- 19 For at tilsætte ingredienser mens blenderen er i gang, tag proppen af, hæld den nye ingrediens ned gennem hullet og sæt derefter proppen tilbage.
 - 20 Kontrollér at den samlede mængde af ingredienser i blenderglasset ikke overstiger 1500 ml-mærket, når du tilsætter flere ingredienser.
-

FÆRDIG?

- 21 Sluk for blenderen (0), og vent, indtil knivbladene standser helt, før du tager låget af blenderglasset, og før du tager blenderglasset af motorenheden.
 - 22 Drej blenderglasset så  står ud for  for at oplåse det, og løft det dernæst af motorenheden.
-

PLEJE OG VEDLIGEHOLDELSE

- 23 Sluk for apparatet (0) og tag stikket ud.
 - 24 Tør ydersiden af blenderglasset over med en fugtig klud.
 - 25 Vask de aftagelige dele af i varmt sæbevand, skyl godt, afdryp og lufttør.
 - 26 Vær yderst forsigtig med klingerne – undgå direkte kontakt med dem, og brug i stedet en nylon opvaskebørste.
 - 27 Ingen af delene tåler opvaskemaskine.
-

MILJØBESKYTTELSE

Elektriske og elektroniske apparater, der er mærket med dette symbol, kan indeholde farlige stoffer, og må ikke bortskaffes med husholdningsaffald, men skal afleveres på en dertil udpeget lokal genbrugsstation for at undgå skade på miljø og menneskers sundhed.



opskrifter

 = håndfuld

 = fed

koriander pesto

2  korianderblade

2  hvidløg

60 g pinjekerner

125 ml olivenolie

60 g Parmesan, revet

Bearbejd koriander, hvidløg, pinjekerner og halvdelen af olien til det er jævnt. Hæld det over i en stor skål. Rør parmesanen i. Tilsæt olien for at tilpasse konsistensen: Til dip: tyk. Til fyld: mellem.

Til pastasauce: tynd.



du kan finde opskrifter på vores webside:

<http://www.russellhobbs.com/ifu/550931>

Läs bruksanvisningen och spara den för framtida bruk. Låt bruksanvisningen följa med om du överlåter apparaten. Ta bort allt förpackningsmaterial före användning.



VIKTIGA SKYDDSÅTGÄRDER

Följ allmänna säkerhetsföreskrifter, däribland följande:

- 1 Denna apparat får bara användas av ansvarig vuxen person eller under överinseende av ansvarig vuxen person. Håll apparaten utom räckhåll för barn.
- 2 Lägg inte ned apparaten i vätska, använd den inte i badrum, nära vatten eller utomhus. 
- 3 Dra ur sladden före nedmontering och/eller rengöring.
- 4 Slå av strömmen (0) innan kannan monteras på motorenheten.
- 5 Slå av strömmen (0) och vänta tills knivbladen inte längre roterar innan du lyfter av locket från kannan eller tar bort kannan från motorenheten.
- 6 Stoppa inte ned handen i kannan, inte ens sedan du har tagit bort kannan från motorenheten – knivbladen är vassa. 
- 7 Lägg inte ned något som helst föremål (sked, degskrapa osv.) i kannan när apparaten är ansluten.
- 8 Lämna inte apparaten utan tillsyn när den är ansluten.
- 9 Kannan får inte överfyllas. Vätska som kommer in under motorenheten kan rinna in i motorn och skada den.
- 10 Använd bara tillbehör och övrig utrustning som företaget tillhandahåller.
- 11 Använd inte apparaten för några andra ändamål än sådana som beskrivs i denna bruksanvisning.
- 12 Använd inte apparaten om den är skadad eller fungerar dåligt.
- 13 Om sladden är skadad måste den ersättas av tillverkaren, serviceombud eller någon med liknande kompetens för att undvika skaderisker.

endast för hushållsbruk

FÖRBEREDELSE

- 1 Ställ motorenheten på en torr, fast och plan yta nära en väggkontakt.
- 2 Håll kannan så att symbolen ▼ på kannans nedre del är riktad mot symbolen  på motorenheten.
- 3 Sätt ned kannan på motorenheten och vrid sedan kannan så att symbolerna ▼ och  är riktade mot varandra.
- 4 Tryck ned spaken på handtaget för att öppna locket.
- 5 Lägg ingredienserna i kannan.
- 6 Fyll inte kannan över markeringen 1500 ml, då kan innehållet pressa upp locket när du startar motorn.
- 7 Håll inte i någonting som är varmare än du kan hantera det utan problem (vätskans temperatur bör alltså vara under 40°C).
- 8 Stäng locket.
- 9 Sätt korken på locket (passa in tapparna på korken i falsarna i lockets hål) och vrid korken medurs för att låsa fast den.
- 10 Använd inte apparaten utan att korken sitter på.

SLÅ PÅ STRÖMMEN

- 11 Kontrollera att hastighetskontrollen står på 0.
- 12 Sätt stickproppen i vägguttaget.

HASTIGHETSREGLAGE

- 13 Vrid hastighetsreglaget till önskad hastighet (1 = låg hastighet, 2 = hög hastighet).
- 14 Vrid tillbaka hastighetsreglaget till 0 för att stänga motorn.

bilder	4 motorenhet	8 kork
0 av	⊙ pulsfunktion	9 tryck
1 låg hastighet	5 kanna	
2 hög hastighet	6 lock	
3 hastighetsreglage	7 tappar	

- 15 Stora kvantiteter och mer kompakt, fast material behöver i regel längre tid och långsammare hastigheter.
- 16 Mindre kvantiteter och mer lättflytande material behöver däremot kortare tid och högre hastigheter.
- 17 Kör inte motorn mer än 1 minut åt gången annars kan den bli för varm. Stäng sedan av under minst 2 minuter så att motorn svalnar.

⊙ PULSFUNKTION

- 18 Om man vrider hastighetsreglaget moturs till ⊙ får man ett kort hastighetstillskott på hög hastighet. I denna riktning fjädrar vredet. När du släpper det återgår det till stopp (0).

👁 TILLSÄTTNING AV INGREDIENSER

- 19 Om man vill tillsätta ingredienser medan apparaten är i gång tar man av korken, tillsätter de nya ingredienserna genom hålet och sätter sedan tillbaka korken.
- 20 Kontrollera att de tillsatta ingredienserna inte ökar volymen i kannan över markeringen för 1500 ml.

👁 FÄRDIG?

- 21 Slå av strömmen (0) och vänta tills knivbladen inte längre roterar innan du lyfter av locket från kannan eller tar bort kannan från motorenheten.
- 22 Lås upp kannan genom att vrida den så att symbolerna ▼ och ☐ är riktade mot varandra och lyft sedan av kannan från motorenheten.

👁 SKÖTSEL OCH UNDERHÅLL

- 23 Stäng av apparaten(0) och dra ur sladden.
- 24 Torka utsidan av motorenheten med en ren och fuktig trasa.
- 25 Diska avtagbara delar med diskmedel i varmt vatten, skölj väl och låt lufttorka.
- 26 Var mycket aktsam om knivbladen – vidrör dem inte direkt utan använd en diskborste av nylon.
- 27 Lägg inte någon del av apparaten i en diskmaskin.

♻ MILJÖSKYDD

För att undvika miljö- och hälsoproblem som beror på farliga ämnen i elektriska och elektroniska produkter får inte apparater som är märkta med denna symbol kastas tillsammans med osorterat hushållsavfall utan de ska tillvaratagas, återanvändas eller återvinnas.



recept

👁 = handfull

👁 = klyfta/klyftor

korianderpesto

2 👁 korianderblad

2 👁 vitlök

60 g pinjenötter

125 ml olivolja

60 g parmesanost, riven

Blanda koriander, vitlök, pinjenötter och hälften av oljan till en slät massa. Lägg över i en stor skål. Rör i parmesanosten. Tillsätt olja för rätt konsistens: Till dipsås: tjock. Till fyllning: medium. Till pastasås: tunn.

recept finns på vår webbsida:

<http://www.russellhobbs.com/ifu/550931>

tegn	4 motorenhet	8 kork
0 av	⊙ pulsering	9 skyv
1 lav	5 kanne	
2 høy	6 lokk	
3 hastighetskontroll	7 merker	

Les instruksjonene, oppbevar dem på et trygt sted, og send de med apparatet hvis du gir det videre. Fjern all emballasje før bruk.

VIKTIG SIKKERHETSTILTAK



Følg sikkerhetsinstruksene, inkludert

- 1 Dette apparatet må kun bli brukt av en eller under kontroll av en responsabel person. Bruk og lagre apparatet utenfor barns rekkevidde.
- 2 Dypp aldri apparatet i væsker, ikke bruk det på badetrom, nær vann eller utendørs.
- 3 Trekk ut kontakten før demontering og/eller rengjøring.
- 4 Slå av (0) før kannen settes på motorenheten.
- 5 Slå av (0) og vent til knivbladene går til et stopp før dekslet tas vekk fra kannen eller før kannen fjernes fra motorenheten.
- 6 Ikke ta hånden din i kannen, selv etter at du har fjernet den fra motorenheten – knivbladene er skarpe.
- 7 Ikke ha i noen andre objekter (skje, spatul, etc.) i kannen mens blenderen er tilkopleet.
- 8 Ikke la apparatet være ubevoktet når det er påkopleet.
- 9 Ikke la det renne over kannen. Hvis væske kommer under motorenheten, så kan dette komme inn i motoren og skade den.
- 10 Ikke bruk tilleggsutstyr eller annet utstyr annet enn de vi leverer.
- 11 Ikke bruk apparatet til andre formål enn det som beskrives i disse instruksene.
- 12 Ikke bruk apparatet hvis det er skadet eller har mangler.
- 13 Hvis kableen er skadet så må den bli erstattet av fabrikanten, servicekontoret eller andre som er kvalifiserte for å unngå fare.



kun for bruk i hjemmet

FORBEREDELSE

- 1 Plassér motorenheten på et tørt, hardt og rett underlag i nærheten av en sikkerhetskontakt.
- 2 Jevnstill ▼ på bunnen av kannen med  på motorenheten.
- 3 Sett kannen på motorenheten og vri kannen for å jevnstille ▼ med .
- 4 Trykk på håndtaket for å åpne lokket.
- 5 Ha ingrediensene i kannen.
- 6 Ikke overskrid 1500 ml merket. Hvis du gjør det så kan innholdet presse kannen når du starter motoren.
- 7 Ikke fyll noe som er varmere enn du kan tåle (f.eks. væske med en temperatur lavere enn 40°C).
- 8 Lukk dekslet.
- 9 Tilpass merkene i proppen med sporene i hullet, sett på proppen, og drei den med klokken for å låse den.
- 10 Ikke ha apparatet i gang uten å ha satt på korken.

SLÅ PÅ

- 11 Kontroller at hastighetskontrollen er satt til 0.
- 12 Stikk kontakten i støpselet.

HASTIGHETSKONTROLL

- 13 Drei hastighetskontrollen for å få ønsket hastighet (1 = lav, 2 = høy).
 - 14 Drei hastighetskontrollen tilbake til 0 for å slå maskinen av.
 - 15 Generelt så vil stor mengde, tykk blanding og en stor andel av tørrvarer i væske trenge lengere tid og lavere hastighet.
 - 16 Mindre mengde, tynnere blandinger og mer væske enn tørrvarer bruker kortere tid og høyere hastighet.
 - 17 Ikke ha motoren i gang i mer enn ett minutt, da den kan overopphetes. Slå den av i minst tre minutter etter ett minutt, slik at den kjøles ned.
-



PULSERING

- 18 Drei hastighetskontrollen i mot klokken til  vil gi deg et kort utbrudd med høy hastighet. I denne retningen er knotten fjærbelastet. Når du slipper den så vil den gå tilbake til 0.
-

TILSETTE INGREDIENSER

- 19 For å tilsette ingredienser mens blenderen er i gang, fjern lokket og hell de nye ingrediensene gjennom hullet. Sett deretter lokket på plass igjen.
 - 20 Sjekk at tilsette ingredienser ikke får volumet i kannen til å overstige 1500 ml merket.
-

FERDIG?

- 21 Slå av (0) og vent til knivbladene går til et stopp før dekslet tas vekk fra kannen eller før kannen fjernes fra motorenheten.
 - 22 Vri kannen for å jevnstille  med  for å låse den opp, og løft den av motorenheten.
-

BEHANDLING OG VEDLIKEHOLD

- 23 Slå apparatet av (0) og frakople det.
 - 24 Tørk utsiden av motorenheten med en ren dampet klut.
 - 25 Vask de avtakbare delene i varmt såpevann, skyll godt, la vannet renne av, og la dem tørke i luft.
 - 26 Ta godt vare på knivblad – ikke håndter de direkte, bruk en oppvaskbørst av nylon.
 - 27 Ikke ha noen av apparatets deler i oppvaskmaskinen.
-

MILJØBESKYTTELSE

For å unngå miljømessige og helse relaterte problemer forbundet til farlige stoffer i elektriske og elektroniske varer, må ikke apparater merket med dette symbolet kastes sammen med vanlig avfall, men gjenvinnes, gjenbrukes eller resirkuleres.



oppskrifter

 = håndfull

 = fedd

koriander pesto

2  korianderblad

2  hvitløk

60 g pinjekjerner

125 ml olivenolje

60 g Parmesanost, revet

Mikse koriander, hvitløk, pinjekjerner og halvparten av oljen til det er glatt. Slå over til en stor bolle. Rør i Parmesanosten. Legg til olje for å justere konsistensen: For en dipp: tykk. For en topping: medium. For pastasaus: tynn.

Oppskrifter er tilgjengelig på vårt nettsted:

<http://www.russellhobbs.com/ifu/550931>

Lue käyttöohjeet, säilytä ne ja anna ne laitteen mukana, mikäli luovutat sen toiselle henkilölle. Poista kaikki pakkausmateriaali ennen käyttöä.

TÄRKEITÄ VAROTOIMIA



Seuraa perusvarotoimia, muun muassa seuraavia ohjeita:

- 1 Tätä laitetta saa käyttää vain vastuullinen aikuinen tai käytön on tapahduttava tällaisen henkilön valvonnassa. Käytä ja säilytä laitetta poissa lasten ulottuvilta.
- 2 Älä laita laitetta nesteeseen, älä käytä sitä kylpyhuoneessa, veden lähellä tai ulkona.
- 3 Irrota laite sähköverkosta irrottaaksesi osia ja/tai puhdistaaksesi laitetta.
- 4 Sammuta laite (0) ennen kulhon kiinnittämistä moottoriyksikölle.
- 5 Sammuta laite (0) ja odota, että terät pysähtyvät, ennen kuin otat kannen pois kulholta tai otat kulhon moottoriyksiköltä.
- 6 Älä laita kättä kannuun, vaikka olisit ottanut sen pois moottoriyksiköltä – terät ovat teräviä.
- 7 Älä laita mitään esinettä (lusikka, lasta tms.) kannun sisään, kun sekoitin on kytketty sähköverkkoon.
- 8 Älä jätä laitetta vaille silmälläpitoa, kun se on kytketty sähköverkkoon.
- 9 Älä anna kannun vuotaa yli. Jos nestettä joutuu moottoriyksikön alle, nestettä voi päästä moottoriin ja vahingoittaa sitä.
- 10 Älä käytä muita kuin valmistajan omia lisälaitteita.
- 11 Älä käytä laitetta muihin kuin tässä käyttöohjeessa kuvattuihin tarkoituksiin.
- 12 Älä käytä laiteta, jos se on vahingoittunut tai toimii huonosti.
- 13 Jos sähköjohto on vahingoittunut, se pitää antaa valmistajan, tämän huoltopalvelun tai vastaavan pätevyyden omaavan henkilön vaihdettavaksi vaarojen välttämiseksi.



vain kotikäyttöön

VALMISTELU

- 1 Laita moottoriyksikkö kuivalle, vakaalle ja suoralle pinnalle lähelle pistorasiaa.
- 2 Kohdista kannun pohjassa oleva ▼ moottoriyksikössä olevaan merkkiin .
- 3 Laske kannu moottoriyksikön päälle, käännä kannua siten, että ▼ kohdistuu merkkiin .
- 4 Avaa kansi painamalla vipua.
- 5 Laita ainekset kannuun.
- 6 Älä täytä kannua yli 1500 ml:n merkin – jos teet niin, sisältö voi irrottaa kannen, kun käynnistät moottorin.
- 7 Älä täytä sitä millään, mikä on kuumempaa kuin mitä voit käsitellä vaikeuksitta (eli nesteen lämpötila on alle 40 °C).
- 8 Sulje kansi.
- 9 Kohdista korkin nupit aukon koloihin, kiinnitä korkki ja käännä sitä myötäpäivään lukitaksesi sen.
- 10 Älä käytä laitetta ilman korkkia.

KYTKE LAITE PÄÄLLE

- 11 Tarkasta, että nopeusvalitsin on asennossa 0.
- 12 Kytke se sähköpistokkeeseen.

NOPEUSKONTROLI

- 13 Käännä nopeusvalitsin haluamasi nopeuteen (1 = hidas, 2 = nopea).
- 14 Käännä nopeuskontrolli takaisin asentoon 0 sammuttaaksesi moottorin.
- 15 Yleensä suuri määrä, paksu seos ja korkea kiinteän aineksen määrä suhteessa nesteeseen vaativat pidempää aikaa ja pienempää nopeutta.
- 16 Pienempi määrä, ohuempi seos ja suurempi nestemäärä suhteessa kiinteään ainekseen vaativat lyhyempää aikaa ja suurempaa nopeutta.

piirroset	4 moottoriyksikkö	8 korkki
0 sammuta	⊙ impulssi	9 paina
1 hidas	5 kannu	
2 nopea	6 kansi	
3 nopeuskontrolli	7 ulokkeet	

17 Älä käytä moottoria yli 1 minuuttia tai se voi ylikuumentua. Sammuta se 1 minuutin päästä vähintään 2 minuutin ajaksi, jotta moottori jäähtyy.

⊙ IMPULSSI

18 Käännä nopeuskontrolli vastapäivään asentoon ⊙ saadaksesi nopeita pyrähdyksiä. Tässä suunnassa valitsin on varustettu jousella. Kun päästät sen irti, se palaa asentoon 0.

👁️ AINESTEN LISÄÄMINEN

19 Lisätäksesi aineksia sekoittimen olleessa käynnissä korkki on oettava pois, kaada sitten uusia aineksia aukon kautta, laita korkki sitten takaisin.

20 Tarkasta, että vasta lisätyt ainekset eivät nosta määrää kannussa yli 1500 ml:n merkin.

👁️ VALMISTA?

21 Sammuta laite (0) ja odota, että terät pysähtyvät, ennen kuin otat kannen pois kulholta tai otat kulhon moottoriyksiköltä.

22 Vapauta kannu kääntämällä sitä niin, että ▼ kohdistuu merkkiin  ja nosta kannu pois moottoriyksikön päältä.

👁️ HOITO JA HUOLTO

23 Sammuta laite (0) ja irrote se verkosta.

24 Pyyhi moottoriyksikön ulkopuoli puhtaalla kostealla kankaalla.

25 Pese irrotettavat osat lämpimässä saippuavedessä, huuhtelee hyvin, valuta ja anna kuivua ilmassa.

26 Ole varovainen terien kanssa – älä käsittele niitä suoraan, käytä nylonista valmistettua pesuharjaa.

27 Älä laita laitteen mitään osaa astianpesukoneeseen.

♻️ YMPÄRISTÖN SUOJELU

Jotta vältettäisiin ympäristölle ja terveydelle koituvat haitat, jotka johtuvat vaarallisista aineista sähkölaitteissa ja elektronisissa laitteissa, tällä symbolilla varustetut laitteet tulee heittää pois erillään lajittelemattomista jätteistä, ne on otettava talteen, käytettävä uudestaan ja kierrätettävä.



reseptejä

 = kuorallinen

 = kynsi(kynttä)

korianteripesto

2  Korianterinlehtiä

2  valkosipulia

60 g männyn siemeniä

125 ml oliiviöljyä

60 g Parmesan-juustoa, raastettuna

Sekoita korianteri, valkosipulit, männyn siemenet ja puolet öljystä, kunnes seos on tasainen.

Siirrä isoon kulhoon. Sekoita mukaan parmesan. Lisää öljyä säätääksesi koostumusta: Dippiä varten: paksu. Päälyllytetä varten: keksipaksu. Pastakastiketta varten: ohut.

Reseptejä on saatavissa kotisivuillamme:

<http://www.russellhobbs.com/ifu/550931>

иллюстрации	4 блок двигателя	8 колпачок
0 кнопка выключения	Ⓢ импульс	9 нажим
1 низкая	5 кружка	
2 высокая	6 крышка	
3 регулятор скорости	7 выступы	

Прочтите инструкции, сохраните их, при передаче сопроводите инструкцией.
Перед применением изделия снимите с него упаковку.

ВАЖНЫЕ МЕРЫ ПРЕДОСТОРОЖНОСТИ

Следуйте основным инструкциям по безопасности, включая следующие:

- 1 Детям разрешено пользоваться устройством только под присмотром взрослых. Используйте и храните прибор в местах недоступных для детей.
- 2 Не погружайте прибор в какую-либо жидкость; не используйте его в ванной комнате, около воды или вне помещений.
- 3 Прежде чем разобрать и/или очистить прибор, отключите его от сети.
- 4 Выключайте прибор (0), перед тем как присоединить кружку к блоку двигателя.
- 5 Прежде чем снять крышку с кружки или отсоединить кружку от блока двигателя, выключите прибор (0) и дождитесь, когда ножи перестанут вращаться.
- 6 Запрещается засовывать руку в кружку даже после отсоединения ее от блока двигателя во избежание порезов острыми ножами.
- 7 Не допускается попадание в кружку посторонних предметов (ложек, лопаточек и т. д.) при подключении блендера к сети.
- 8 Не оставляйте включенный прибор без присмотра.
- 9 Не допускайте переполнения кружки. Попавшая под блок двигателя жидкость впитывается, повреждая его.
- 10 Используйте только принадлежности и насадки от производителя.
- 11 Прибор не может работать от внешнего таймера или дистанционной системы управления.
- 12 Не используйте прибор, если он поврежден или работает с перебоями.
- 13 Если кабель поврежден, он должен быть заменен производителем, сервисным агентом или другим квалифицированным лицом для предотвращения опасности.



только для бытового использования

ПРИГОТОВЛЕНИЕ

- 1 Установите блок двигателя на сухой, устойчивой и ровной поверхности рядом с розеткой электропитания.
- 2 Поверните кружку, совместив значок ▼ в нижней части кружки со значком ☐ на блоке двигателя.
- 3 Установите кружку на блок двигателя, после чего поверните ее, совмещая значок ▼ со значком ☐.
- 4 Нажмите на рычаг, чтобы открыть крышку.
- 5 Ингредиенты поместите в кружку.
- 6 Не допускается заполнять кружку выше отметки 1 500 мл. В противном случае при запуске двигателя может произойти сброс крышки.
- 7 Не допускается наливать в кружку слишком горячую жидкость (выше 40 C).
- 8 Закройте крышку.
- 9 Выровняйте выступы на крышке-заглушке с прорезьями в отверстиях, установите крышку-заглушку и проверните ее по часовой стрелке для фиксации.
- 10 Запрещается включать прибор, не закрутив колпачок.

ВКЛЮЧЕНИЕ

- 11 Убедитесь, что регулятор скоростей установлен на 0.
- 12 Вставьте вилку в розетку.

РЕГУЛЯТОР СКОРОСТИ

- 13 Установите регулятор скорости в требуемое положение (1 = низкая, 2 = высокая).
- 14 Чтобы выключить двигатель, установите регулятор скоростей обратно на 0.
- 15 Как правило, большие объемы продуктов, плотные смеси и более высокое содержание твердых продуктов относительно жидкостей предполагают более длительное время приготовления при низкой скорости.
- 16 Небольшие объемы продуктов, менее плотные смеси и более высокое содержание жидкостей относительно твердых продуктов предполагают более короткое время приготовления при высокой скорости.
- 17 Не запускайте двигатель в течение более 1 минуты, иначе возможен перегрев. Через 1 минуту выключите двигатель как минимум на 2 минуты, чтобы он остыл.



ИМПУЛЬС

- 18 При повороте регулятора скоростей против часовой стрелки к отметке  возникает кратковременное вращение с высокой скоростью. При движении в эту сторону происходит нагружение пружины кнопки. Как только вы отпустите ее, она вернется на 0.

ДОБАВЛЕНИЕ ИНГРЕДИЕНТОВ

- 19 Для добавления ингредиентов во время работы блендера снимите колпачок, влейте необходимые ингредиенты через отверстие и установите колпачок на место.
- 20 Удостоверьтесь, что добавленные ингредиенты не превышают отметку на кружке 1 500 мл.

ЗАКОНЧИЛИ?

- 21 Прежде чем снять крышку с кружки или отсоединить кружку от блока двигателя, выключите прибор (0) и дождитесь, когда ножи перестанут вращаться.
- 22 Поверните чайник, совмещая значок  со значком , чтобы разблокировать кружку, после чего снимите ее с блока двигателя.

УХОД И ОБСЛУЖИВАНИЕ

- 23 Выключите прибор (0) и отсоедините его от сети.
- 24 Вытрите внешнюю часть блока двигателя влажной тряпкой.
- 25 Промойте все съемные детали теплой мыльной водой, как следует промойте и просушите на воздухе.
- 26 Будьте осторожны с ножами – не беритесь за них руками, воспользуйтесь для этих целей нейлоновой чистящей щеткой.
- 27 Не опускайте прибор в посудомоечную машину.

ЗАЩИТА ОКРУЖАЮЩЕЙ СРЕДЫ

Для того чтобы избежать угроз для здоровья и окружающей среды из-за вредных веществ в электрических и электронных товарах, приборы, отмеченные данным символом, должны утилизироваться не как не отсортированные бытовые отходы, а как восстановленные или повторно использованные.



рецепты

 = столовая ложка (15 мл)

 = чайная ложка (5 мл)

 = зубок(-ки)

кисло-сладкий соус

2 небольшие кусочки имбиря, чищенные

2 лук-шалот

1  чеснок

2  белый винный уксус

1  соевый соус

1  горчица

1  томатная паста

Измельчите все в блендере или кухонном комбайне до однородности.

Подавайте с курицей, рыбой или как соус-дип.

Рецепты можно найти на нашем веб-сайте:

<http://www.russellhobbs.com/ifu/550931>

Přečtěte si pokyny a uschovejte je. Pokud zařízení předáte dál, předejte ho i s návodem.
Před použitím odstraňte všechny obaly.

DŮLEŽITÁ BEZPEČNOSTNÍ OPATŘENÍ



Dodržujte základní bezpečnostní pokyny, jako jsou:

- 1 Tento spotřebič smí používat jen odpovědná dospělá osoba nebo musí být používán pod jejím dozorem. Spotřebič používejte a uskladněte mimo dosah dětí.
- 2 Neumísťujte spotřebič do kapaliny, nepoužívejte jej v koupelně, u vody ani venku.
- 3 Vytáhněte přístroj ze zásuvky před demontáží i čištěním.
- 4 Přístroj před upevněním džbánu na jednotku motoru vypněte (0).
- 5 Přístroj před sejmutím víčka džbánu či vyjmutím džbánu z jednotky motoru vypněte (0) a vyčkejte, dokud se nože zcela nezastaví.
- 6 Nestrkejte ruce do džbánu, a to dokonce i poté, co jste ho sejmuli z jednotky motoru – nože jsou ostré.
- 7 Když je mixér zapojen do zásuvky, nestrkejte do džbánu žádné další předměty (lžíci, stěrku, atd.)
- 8 Pokud je přístroj v zásuvce, nenechávejte ho bez dozoru.
- 9 Nedopustíte, aby džbán přetekl. Pokud se tekutina dostane pod jednotku motoru, může dojít k jejímu nasátí do motoru a poškození motoru.
- 10 Nepoužívejte příslušenství nebo přídatné prvky mimo těch, které dodáváme my.
- 11 Tento spotřebič nesmí být ovládán externím časovačem nebo systémem dálkového ovládání.
- 12 Nepoužívejte spotřebič, je-li poškozen nebo se objevují poruchy.
- 13 Pokud je poškozený kabel, musí jej vyměnit výrobce, jeho servisní zástupce nebo osoba podobně kvalifikovaná, aby nedošlo k riziku.



jen pro domácí použití

PŘÍPRAVA

- 1 Jednotku motoru umístěte na suchý, pevný a rovný povrch blízko el. zásuvky.
- 2 Symbol ▼ ve spodní části džbánu srovnajte se symbolem  na jednotce motoru.
- 3 Umístěte džbán na jednotku motoru a pak jím pootočte tak, aby symboly ▼ a  byly v jedné ose.
- 4 Víčko džbánu otevřete stisknutím páčky.
- 5 Dejte do džbánu ingredience.
- 6 Neplňte džbán nad rysku 1500 ml – pokud tak učiníte, obsah může po spuštění motoru víčko vytlačit pryč.
- 7 Neplňte ničím o vyšší teplotě, než o takové, která vám nemůže nijak ublížit (např. teplota tekutin pod 40°C).
- 8 Víko uzavřete.
- 9 Výstupky na kloboučku musejí být v rovině se západkami v otvoru, pak otáčejte ve směru hodinových ručiček, dokud klobouček nezacvakne.
- 10 Bez nasazení kloboučku přístroj nezapínejte.

ZAPÍNÁNÍ

- 11 Přesvědčte se, že rychlost je nastavena na 0.
- 12 Zasuňte zástrčku do zásuvky.

OVLÁDÁNÍ RYCHLOSTI

- 13 Ovládání rychlosti nastavte na vámi požadovanou rychlost (1 = nízká, 2 = vysoká).
- 14 Pro vypnutí motoru nastavte rychlost zpět na 0.
- 15 Obecně lze říci, že velké množství, husté směsi a vysoký podíl tuhých látek vůči tekutinám vyžaduje delší časy a pomalejší rychlosti.

nákresy	4 jednotka motoru	8 klobouček
0 vypnuto	⊙ funkce pulse	9 stiskněte
1 nízká	5 džbán	
2 vysoká	6 víčko	
3 ovládání rychlosti	7 výstupky	

- 16 Menší množství, řidší směs a více tekutého podílu vůči tuhým látkám vyžaduje kratší časy a vyšší rychlosti.
- 17 Motor nenechávejte běžet déle než 1 minutu – mohl by se přehřát. Po 1 minutě přístroj alespoň na 2 minuty vypněte, aby motor mohl vychladnout.

⊙ FUNKCE PULSE

- 18 Když ovládáním rychlosti otočíte proti směru hodinových ručiček na ⊙, rychlost se na chvíli prudce zvýší. V tomto směru je knoflík zajištěn pružinou, čili když jej povolíte, vrátí se do polohy 0.

👁 PŘÍDÁVÁNÍ INGREDIENCÍ

- 19 Pokud chcete ingredience přidat během provozu mixéru, sejměte klobouček a nalijte nové ingredience přes otvor. Pak klobouček opět nasadte.
- 20 Ujistěte se, že přidané ingredience nezpůsobí, že obsah ve džbánu bude nad rysku 1500 ml.

👁 HOTOVO?

- 21 Přístroj před sejmutím víčka džbánu či vyjmutím džbánu z jednotky motoru vypněte (0) a vyčkejte, dokud se nože zcela nezastaví.
- 22 Pokud chcete džbán sejmout, pootočte jím tak, aby symboly ▼ a  byly v jedné ose. Pak džbán z jednotky motoru sejměte.

👁 PÉČE A ÚDRŽBA

- 23 Přístroj vypněte (0) a vytáhněte jej ze zásuvky.
- 24 Vnější část jednotky motoru otřete čistým vlhkým hadříkem.
- 25 Rozebíratelné části umyjte v teplé mýdlové vodě, dobře opláchněte, nechte okapat a osušit na vzduchu.
- 26 S noži zacházejte velmi opatrně – nemanipulujte s nimi přímo, použijte nylonový čistící kartáček.
- 27 Nevkládejte žádnou část spotřebiče do myčky.

OCHRANA ŽIVOTNÍHO PROSTŘEDÍ

Aby nedošlo k ohrožení zdraví a životního prostředí vlivem nebezpečných látek obsažených v elektrických a elektronických produktech, spotřebiče označené tímto symbolem nesmějí být vhažovány do smíšeného odpadu, ale je nutno je obnovit, znovu použít nebo recyklovat.



recepty

 = hrst

 = stroužek (stroužky)

koriandrové pesto

2  listy koriandru

2  česnek

60 g piniové oříšky

125 ml olivový olej

60 g parmazán – strouhaný

Koriandr, česnek, piniové oříšky a polovinu oleje do hladka rozmixujte. Přelijte do velké mísy.

Vmíchejte parmazán. Přidejte olej k získání správné konzistence:

Na dip: husté.

Na polevu: středně husté.

Na těstovinovou omáčku: řídké.

Recepty naleznete na našich internetových stránkách:



<http://www.russellhobbs.com/ifu/550931>

nákresy	4 pohonná jednotka	8 kruhový uzáver
0 vypnutý	⊙ impulz	9 stlačiť
1 nízka	5 nádoba	
2 vysoká	6 viečko	
3 ovládač rýchlosti	7 výstupky	

Prečítajte si pokyny a odložte tak, aby ste ich mohli priložiť pri prípadnom odovzdaní výrobku niekomu inému. Pred použitím odstráňte všetky obaly.



DÔLEŽITÉ BEZPEČNOSTNÉ OPATRENIA

Dodržujte základné bezpečnostné opatrenia, vrátane:

- 1 Tento spotrebič musí byť používaný len pod dohľadom zodpovednej dospeléj osoby. Tento spotrebič používajte a skladujte mimo dosahu detí.
- 2 Spotrebič nekladajte do kvapaliny, nepoužívajte ho v kúpeľni, pri vode alebo vonku. 
- 3 Vytiahnite zo zásuvky pred rozoberaním a/alebo čistením.
- 4 Pred založením nádoby na pohonnú jednotku vypnite tlačidlom (0).
- 5 Vypnite tlačidlom (0) a predtým, než odstránite viečko alebo nádobu zložte z pohonnej jednotky počkajte, kým sa nože úplne nezastavia.
- 6 Nesiahajte do nádoby rukou, a to ani po odobratí z pohonnej jednotky – nože sú veľmi ostré. 
- 7 Keď je mixér zapojený v sieti, nekladajte do nádoby žiadne iné predmety (lyžicu, stierku atď.)
- 8 Nenechávajte prístroj bez dozoru, keď je zapnutý v elektrickej sieti.
- 9 Nedovoľte, aby nádoba pretiekla. Ak sa voda dostane pod pohonnú jednotku, môže byť nasatá do motora a poškodiť ho.
- 10 Nepoužívajte iné doplnky alebo vybavenie ako tie, ktoré boli dodané.
- 11 Tento spotrebič nesmie byť ovládaný prostredníctvom externého časového spínača alebo diaľkového ovládania.
- 12 Nepoužívajte tento spotrebič, ak je poškodený alebo vznikne porucha.
- 13 Ak je prírodný kábel poškodený, musí byť vymenený výrobcom, jeho servisným technikom alebo iným kvalifikovaným odborníkom, aby nedošlo k riziku.

len na domáce použitie

PRÍPRAVA

- 1 Pohonnú jednotku umiestnite na suchú, pevnú a rovnú podložku blízko elektrickej zásuvky.
- 2 Zarovnajte ▼ v spodnej časti nádoby s  na pohonnej jednotke.
- 3 Nádobu zložte na pohonnú jednotku, potom nádobou otočte tak, aby bola ▼ zarovno s .
- 4 Stlačením páčky otvorte viečko.
- 5 Vložte do nádoby potraviny.
- 6 Naplňajte najviac po značku 1500 ml. Ak ju prekročíte, obsah môže po zapnutí motora vytlačiť viečko.
- 7 Nenaplňajte ničím teplejším, než dokážete bez problémov udržať v ruke (t.j. pri tekutinách teplota nižšia ako 40°C).
- 8 Zatvorte veko.
- 9 Výstupky na kruhovom uzávere zarovnajzte so zárezmi na otvore, zložte kruhový uzáver a pootočením v smere hodinových ručičiek ho ukotvite na mieste.
- 10 Bez nasadenia kruhového uzáveru prístroj nezapínajte.

ZAPNUTIE

- 11 Skontrolujte, či je ovládač rýchlosti nastavený na 0.
- 12 Vložte zástrčku do zásuvky na stene.

OVLÁDAČ RÝCHLOSTI

- 13 Otočte ovládač rýchlosti na vami požadovanú rýchlosť (1 = nízka, 2 = vysoká).
 - 14 Motor vypnete otočením ovládača rýchlosti späť na 0.
 - 15 Vo všeobecnosti veľké množstvá, husté zmesi a vysoký podiel pevných častí v pomere k tekutinám vyžadujú dlhší čas a nižšie rýchlosti.
 - 16 Nižšie množstvá, redšie zmesi, a viac tekutín ako pevných častí vyžadujú kratšie časy a vyššie rýchlosti.
 - 17 Nepúšťajte motor viac ako 1 minútu naraz, môže sa prehriať. Po 1 minúte ho nechajte vypnutý najmenej 2 minúty, aby mohol vychladnúť.
-

IMPULZ (TURBO)

- 18 Otočením ovládača rýchlosti proti smeru hodinových ručičiek na  získate krátky impulz vysokej rýchlosti. V tomto smere je ovládač na pružinu. Keď ho pustíte, vráti sa na 0.
-

PRIDÁVANIE POTRAVÍN

- 19 Ak chcete pridať potraviny počas mixovania, vyberte kruhový uzáver, vlejte nové prísady cez otvor, potom kruhový uzáver znovu založte.
 - 20 Sledujte, aby pridané potraviny nevytlačili objem v nádobe nad značku 1500 ml.
-

HOTOVO?

- 21 Vypnite tlačidlom (0) a predtým, než odstránite viečko alebo nádobu zložíte z pohonnej jednotky počkajte, kým sa nože úplne nezastavia.
 - 22 Nádobu uvoľnite otočením nádoby tak, aby bola ▼ zarovno s  a zložte ju z pohonnej jednotky.
-

STAROSTLIVOSŤ A ÚDRŽBA

- 23 Vypnite prístroj (0) a vyťahnite ho zo zásuvky.
 - 24 Povrch pohonnej jednotky vytrite čistou navlhčenou utierkou.
 - 25 Vymeniteľné časti umývajte v teplej vode so saponátom, dobre ich opláchnite a nechajte voľne vyschnúť.
 - 26 Dávajte veľký pozor na nože – nedotýkajte sa ich priamo, použite nylonovú kefku na umývanie riadu.
 - 27 Nevkladajte žiadne časti spotrebiča do umývačky riadu.
-

OCHRANA ŽIVOTNÉHO PROSTREDIA

Aby nedošlo k ohrozeniu zdravia a životného prostredia vplyvom nebezpečných látok v elektrických a elektronických produktoch, nesmú byť spotrebiče označené týmto symbolom likvidované s netriedeným komunálnym odpadom. Je nutné ich triediť, znova použiť alebo recyklovať.



recepty

 = za hrst'

 = strúčik (ov)

koriandrové pesto

2  koriandrové lístky

2  cesnak

60 g píniové oriešky

125 ml olivový olej

60 g parmezán, nastrúhaný

Pomixujte koriander, cesnak, píniové oriešky a polovicu oleja do hladkej hmoty. Preložte do veľkej misy. Vmiešajte do hmoty parmezán. Pridajte olej a upravte konzistenciu: Na namáčanie: hustá Na polevu: stredne hustá Na omáčku na cestoviny: riedka

recepty nájdete na našej webstránke:

<http://www.russellhobbs.com/ifu/550931>

Instrukcję należy przeczytać, zachować, przekazać kolejnemu użytkownikowi, jeśli odstępujemy żelazko innej osobie. Wyjmij z opakowania przed użyciem.

WSKAZÓWKI DOTYCZĄCE BEZPIECZEŃSTWA



Postępuj zgodnie ze wskazówkami dotyczącymi bezpieczeństwa, między innymi:

- 1 Niniejszy sprzęt nie jest przeznaczony do użytkowania przez osoby (w tym dzieci) o ograniczonej zdolności fizycznej, czuciowej lub psychicznej, lub osoby nie mające doświadczenia lub znajomości sprzętu, chyba że odbywa się to pod nadzorem lub zgodnie z instrukcją użytkowania sprzętu, przekazanej przez osoby odpowiadające za ich bezpieczeństwo. Należy zwracać uwagę na dzieci, aby nie bawiły się sprzętem.
- 2 Nie zanurzaj urządzenia w płynie, nie używaj go w łazience, w pobliżu wody, ani na zewnątrz budynku.
- 3 Odłączyć od sieci przed demontażem i/albo czyszczeniem.
- 4 Wyłączyć (0) przed połączeniem dzbanka z podstawą silnika.
- 5 Wyłączyć (0) i poczekać aż ostrza się zatrzymają, przed zdjęciem pokrywy z dzbanka, albo zdjęciem dzbanka z podstawy silnika.
- 6 Nie wkładać ręki w dzbanek, nawet po zdjęciu go z podstawy silnika – ostrza tnące są ostre.
- 7 Po podłączeniu do sieci nie wkładać w dzbanek przedmiotów (łyżka, szpatułka, itd.).
- 8 Nie pozostawiać włączonego urządzenia bez nadzoru.
- 9 Nie przepełniać dzbanka. Jeśli płyn przedostanie się pod podstawę silnika, może zostać zassany do środka i uszkodzić silnik.
- 10 Nie używaj innych akcesoriów niż te, które są dostarczone z urządzeniem.
- 11 Nigdy nie używaj urządzenia niezgodnie z jego przeznaczeniem określonym w niniejszej instrukcji.
- 12 Nigdy nie używaj uszkodzonego urządzenia lub jeśli zaczęło wadliwie działać.
- 13 Jeżeli przewód zasilający ulegnie uszkodzeniu, powinien być wymieniony przez producenta, jego serwis techniczny lub specjalistyczny zakład naprawczy w celu uniknięcia zagrożenia.



tylko do użytku domowego

PRZYGOTOWANIE

- 1 Umieścić podstawę blendera na suchej, stabilnej powierzchni, blisko gniazdka sieciowego.
- 2 Dopasuj ▼ na dnie dzbanka z  na podstawie z silnikiem.
- 3 Umieść dzbanek na podstawie z silnikiem i obróć go, aż ▼ znajdzie się w linii z .
- 4 Naciśnij dźwignię, aby otworzyć pokrywę.
- 5 Włóż składniki do dzbanka.
- 6 Nie napełniać ponad oznaczenie 1500ml. Nadmiar zawartości po uruchomieniu silnika może wypchnąć pokrywę.
- 7 Nie napełniać składnikami gorętszymi, niż można utrzymać w dłoni (tj. zalecana temperatura płynów poniżej 40°).
- 8 Zamknij pokrywę.
- 9 Dopasuj występy na korku z otworami w otworze, załóż korek i obróć do przodu, aby go zablokować.
- 10 Nie używać urządzenia bez zamocowanego korka.

WŁĄCZENIE

- 11 Sprawdź, czy regulacja prędkości jest ustawiona na 0.
- 12 Włóż wtyczkę w gniazdko sieciowe.

REGULACJA PRĘDKOŚCI

- 13 Obrócić urządzenie regulacji prędkości na żądaną prędkość (1 = mała, 2 = duża).
- 14 Obróć regulator prędkości na 0, aby wyłączyć silnik.

rysunki	4 podstawa z silnikiem	8 korek
0 wyłącznik	⊙ impuls	9 naciśnij i otwórz
1 mała	5 dzbanek	
2 duża	6 pokrywa	
3 regulacja prędkości	7 występy	

- 15 Na ogół, większa ilość, gęstsze składniki i wyższy stosunek składników stałych do płynnych, wymagają dłuższego czasu i mniejszej prędkości.
- 16 Mniejsza ilość, rzadsze składniki, więcej płynów niż składników stałych, sugerują krótszy czas i większe prędkości.
- 17 Nie uruchamiaj silnika na dłużej jak 1 minutę, bo może się przegrzać. Po upływie 1 minuty, należy wyłączyć na co najmniej 2 minuty, aż silnik ostygnie.

⊙ IMPULS

- 18 Przekręcenie regulatora prędkości w lewo do ⊙ spowoduje impulsowe zwiększenie prędkości. W tym kierunku, pokrętło jest napięte. Kiedy je puścisz, powróci do 0.

👁️ DODAWANIE SKŁADNIKÓW

- 19 Aby dodać składnik w trakcie pracy blendera, wyjąć korek, włączyć przez otwór nowy składnik, założyć korek na nowo.
- 20 Należy uważać, żeby łączna objętość składników w dzbanku po dodaniu składników nie była większa jak 1500ml.

👁️ SKOŃCZONE?

- 21 Wyłączyć (0) i poczekać aż ostrza się zatrzymają, przed zdjęciem pokrywy z dzbanka, albo zdjęciem dzbanka z podstawy silnika.
- 22 Obróć dzbankiem, aby ustawić ▼ w linii , aby go odblokować i zdejmij z podstawy z silnikiem.

👁️ KONSERWACJA I OBSŁUGA

- 23 Wyłączyć urządzenie (0) i wyciągnąć przewód z gniazdka sieciowego.
- 24 Użyć wilgotnej ściereczki do oczyszczenia obudowy silnika.
- 25 Myj części w ciepłej wodzie z mydłem, dobrze wypłucz, niech obciekną i osusz na powietrzu.
- 26 Bardzo uważać na ostrza, nie dotykać ich ręką, użyć nylonowej szczoteczki do zmywania.
- 27 Żadna część urządzenia nie może być myta w zmywarce do naczyń.

♻️ OCHRONA ŚRODOWISKA

Zużyte urządzenie oddaj do odpowiedniego punktu składowania, gdyż znajdujące się w urządzeniu niebezpieczne składniki elektryczne i elektroniczne mogą być zagrożeniem dla środowiska. Nie wyrzucaj wraz z odpadami komunalnymi.



przepisy kulinarne

 = garść

 = łyżka

pesto z kolendry

2  liście kolendry

2  czosnek

60 g orzeszki pinii

125 ml oliwa z oliwek

60 g Parmezan, starty

Zmiksuj kolendrę, czosnek, orzeszki piniowe z połową oliwy do gładkości.

Przełóż do dużej miski.

Wymieszaj z parmezanem Dodaj oliwę do odpowiedniej konsystencji:

Na dip: gęsta.

Na topping: średnia.

Na sos do makaronu: rzadka.

przepisy są dostępne na naszej stronie internetowej:

<http://www.russellhobbs.com/ifu/550931>

crteži	4 motorna jedinica	8 čep
0 isključeno	⊙ pulsiranje	9 pritisnite
1 niska	5 vrč	
2 visoka	6 poklopac	
3 regulator kontrole brzine	7 znakovi	

Pročitajte upute, držite ih na sigurnom mjestu, prosljedite ih ako dajete uređaj. Uklonite cijelo pakiranje prije uporabe.

VAŽNE SIGURNOSNE MJERE



Poštujte osnovne sigurnosne mjere, uključujući slijedeće:

- 1 Ovaj uređaj je namijenjen uporabi od strane odraslih odgovornih osoba ili pod njihovim nadzorom. Koristite i držite ovaj uređaj van dosega djece.
- 2 Nemojte uranjati uređaj u tekućinu; nemojte ga rabiti u kupaonici, blizu vode ili na otvorenom prostoru.
- 3 Isključite aparat iz utičnice prije rasklapanja ili čišćenja.
- 4 Prije postavljanja vrča na motornu jedinicu, isključite uređaj (0).
- 5 Isključite uređaj (0) i, prije nego što skinete poklopac s vrča ili vrč s motorne jedinice, sačekajte dok se sječiva ne zaustave.
- 6 Nemojte stavljati ruku u vrč, čak i pošto ste ga skinuli s motorne jedinice; sječiva su oštra.
- 7 Nemojte stavljati nikakve predmete (žlicu, lopaticu, itd.) u vrč dok je blender ukopčan u utičnicu.
- 8 Nemojte ostavljati aparat bez nadzora dok je uključen u utičnicu.
- 9 Nemojte previše napuniti vrč. Ako se tečnost nađe ispod motorne jedinice, može biti usisana u motor, prouzrokujući njegovo oštećenje.
- 10 Nemojte koristiti dijelove ili dodatke drugih proizvođača.
- 11 Nemojte koristiti uređaj u bilo koje druge svrhe osim onih opisanih u ovim uputama.
- 12 Nemojte koristiti uređaj ako je oštećen ili neispravan.
- 13 Ako je kabel oštećen, radi izbjegavanja opasnosti, mora ga zamijeniti proizvođač, ovlašteni servis ili osoba slične stručnosti.



isključivo za kućnu uporabu

PRIPREMA:

- 1 Postavite motornu jedinicu na suhu, čvrstu, ravnu površinu u blizini utičnice.
- 2 Poravnajte znak ▼ na dnu vrča sa simbolom  na motornoj jedinici.
- 3 Spustite vrč na motornu jedinicu, potom ga okrenite kako biste poravnali znak ▼ sa simbolom .
- 4 Da biste otvorili poklopac, pritisnite polugu.
- 5 Stavite sastojke u vrč.
- 6 Nemojte napuniti preko oznake 1500 ml. U protivnom, sadržaj bi mogao silom otvoriti poklopac kad pokrenete motor.
- 7 Nemojte stavljati sastojke čija je temperatura viša od one koju možete normalno da podnesete (npr. temperatura tečnosti ispod 40°C).
- 8 Zatvorite poklopac.
- 9 Poravnajte znakove na čepu s prorezima na otvoru, postavite čep i okrenite ga u smjeru kazaljke na satu kako biste ga blokirali.
- 10 Nemojte dozvoliti da uređaj radi ako niste postavili čep.

UKLJUČENJE

- 11 Provjerite da je kontrola brzine postavljena na 0.
- 12 Stavite utikač u utičnicu.

REGULATOR KONTROLE BRZINE

- 13 Okrenite regulator kontrole brzine na željenu brzinu (1 = niska, 2 = visoka).
 - 14 Okrenite regulator kontrole brzine natrag na 0, kako biste isključili motor.
 - 15 Općenito, za velike količine, guste smjese i veliki omjer krutina prema tekućini znače dulje vrijeme i manje brzine.
 - 16 Manje količine, rjeđe mješavine i visok omjer krutina prema tekućinama znači kraće vrijeme i veće brzine.
 - 17 Nemojte dozvoliti da motor radi bez prekida više od 1 minuta, jer se može pregrijati. Poslije 1 minuta, isključite ga za najmanje 2 minuta, da bi se motor ohladio.
-

PULSIRANJE

- 18 Okrenite regulator kontrole brzine u smjeru suprotnom od kazaljke na satu prema simbolu  kako biste dobili kratki intenzivni rad pri visokoj brzini. U tom smjeru regulator je pod oprugom. Kad ga otpustite, vraća se na 0.
-

DODAVANJE SASTOJAKA

- 19 Ako želite dodati sastojke dok blender radi, skinite čep, sipajte nove sastojke kroz otvor, potom ponovo postavite čep na mjesto.
 - 20 Provjerite da zapremina dodanih sastojaka ne pređe oznaku 1500 ml.
-

JESTE LI ZAVRŠILI?

- 21 Isključite uređaj (0) i, prije nego što skinete poklopac s vrča ili vrč s motorne jedinice, sačekajte dok se sječiva ne zaustave.
 - 22 Okrenite vrč kako biste poravnali znak ▼ sa simbolom  radi deblokiranja i podignite ga s motorne jedinice.
-

ČIŠĆENJE I ODRŽAVANJE

- 23 Isključite aparat (0) i izvucite kabel iz utičnice.
 - 24 Obrišite vanjski dio motorne jedinice čistom vlažnom krpom.
 - 25 Operite odvojive dijelove u toploj sapunici, dobro isperite, ostavite da se iskaplju i osuše na zraku.
 - 26 Pazite s oštricama – nemojte s njima rukovati direktno, koristite najlonsku četku za pranje.
 - 27 Nemojte prati bilo koji dio uređaja u perilici posuđa.
-

ZAŠTITA OKOLIŠA

Da bi se izbjegle štetne posljedice na okoliš i zdravlje zbog opasnih supstanci u električnim i elektronskim proizvodima, svi uređaji obilježeni ovim simbolom ne smiju se zbrinjavati kao nerazvrstani komunalni otpad, već se moraju prikupiti, ponovno koristiti ili reciklirati.



recepti

 = žlica (15 ml)

 = čajna žličica (5 ml)

 = režanj (režnjevi)

 = pregršt

umak od rajčice s komadićima

½ luk

½ crvena paprika

½ zelene paprike

1  češnjaka

¼ crvenog feferona (bez sjemenki)

1  peršina

400 g rajčice (iz limenke)

½  maslinovog ulja

4  pirea od rajčice

½  soli

Nasjeckajte na komadiće luk, crvenu papriku, zelenu papriku, češanj, feferon i peršin. Dodajte rajčicu, maslinovo ulje, pire od rajčice i sol. Miješajte 5 sekundi. Za 8 porcije.

recepti su dostupni na našoj web stranici

<http://www.russellhobbs.com/ifu/550931>

Preberite navodila, jih shranite na varnem in jih predajte skupaj z napravo, če napravo daste komu drugemu. Pred uporabo odstranite vso embalažo.

POMEMBNA VAROVALA



Sledite osnovnim varnostnim ukrepom, vključno z:

- 1 To napravo smejo uporabljati izključno odrasli ali pa morajo odrasli uporabo nadzorovati. Napravo uporabite in hranite zunaj dosega otrok.
- 2 Naprave ne dajajte v katerokoli tekočino, ne uporabljajte je v kopalnici, v bližini vode ali na prostem.
- 3 Pred razstavljanjem ali čiščenjem napravo odklopite.
- 4 Pred namestitvijo vrča na enoto motorja napravo izključite (0).
- 5 Napravo izključite (0) in počakajte, da se rezila ustavijo, preden odstranite pokrov z vrča ali preden vrč odstranite z enote motorja.
- 6 Z roko ne segajte v vrč niti po odstranjevanju z motorne enote – noži so ostri.
- 7 Ko je mešalnik vklopljen, v vrč ne dajajte drugih predmetov (žlice, zajemalke itd.).
- 8 Priklopljene naprave ne puščajte brez nadzora.
- 9 Ne dovolite, da bi prišlo do prelivanja iz vrča. Če pride pod enoto motorja tekočina, se lahko vsega v enoto motorja, kar lahko poškoduje motor.
- 10 Ne uporabljajte nobene druge opreme ali priključka, razen priloženih.
- 11 Naprave ne uporabljajte za ničesar drugega kot za namene, ki so opisani v teh navodilih.
- 12 Naprave ne upravljajte, če je poškodovana ali če ne deluje pravilno.
- 13 Če je kabel poškodovan, ga mora zamenjati proizvajalec, njegov servisni zastopnik ali kdo s podobnimi pooblastili, da se prepreči tveganje.



samo za gospodinjsko uporabo

PRIPRAVA

- 1 Enoto motorja postavite na trdno, ravno in vodoravno površino v bližino električne vtičnice.
- 2 Znak ▼ na dnu vrča poravnajte z znakom  na enoti motorja.
- 3 Vrč spustite na enoto motorja in ga obrnite, da znak ▼ poravnate z znakom .
- 4 Pritisnite ročico, da odprete pokrov.
- 5 V vrč dodajte sestavine.
- 6 Vrča ne napolnite preko oznake za 1500 ml. V nasprotnem primeru lahko ob zagonu motorja vsebina dvigne pokrov.
- 7 Vrča ne napolnite z vsebino nad temperaturo, ki jo še zlahka prenesete (npr. tekočine naj imajo temperaturo pod 40 °C).
- 8 Zaprite pokrov.
- 9 Nastavke na pokrovu poravnajte z režami v luknji, namestite pokrov in ga zavrtite v desno, da ga zaklenete.
- 10 Naprave ne pustite delovati brez zamaška.

VKLOP

- 11 Preverite, ali je nadzor hitrosti nastavljen na 0.
- 12 Vtič vstavite v električno vtičnico.

NASTAVITEV HITROSTI

- 13 Nastavitev hitrosti zavrtite na zeleno hitrost (1 = nizka, 2 = velika).
- 14 Motor izklopite tako, da nadzor hitrosti zavrtite nazaj na 0.
- 15 Splošno pravilo pravi, da velike količine, goste zmesi in veliki deleži trdnih snovi zahtevajo daljše trajanje ter nižje hitrosti.
- 16 Manjše količine, redke zmesi in veliki deleži tekočin zahtevajo krajše trajanje ter večje hitrosti.
- 17 Motorja ne pustite delovati neprekinjeno dlje kot 1 minuto, ker se lahko pregreje. Po 1 minuti ga ugasnite za najmanj 2 minute, da se ohladi.

risbe	4 enota motorja	8 pokrov
0 izključeno	⊙ impulz	9 pritisnite
1 nizka	5 vrč	
2 velika	6 pokrov	
3 nastavev hitrosti	7 nastavki	

⊙ IMPULZ

18 Če nadzor hitrosti zavrtite v levo do znaka ⊙, se vključi kratek sunek z največjo hitrostjo. V tej smeri deluje na gumb povratna vzmet. Ko ga spustite, se vrne v položaj 0.

👁 DODAJANJE SESTAVIN

19 Če želite dodati sestavine, ko mešalnik deluje, odstranite zamašek, dodajte nove sestavine v luknjo in znova namestite zamašek.

20 Preverite, da dodatne sestavine količine v vrču ne povečajo čez oznako za 1500 ml.

👁 KONČANO?

21 Napravo izključite (0) in počakajte, da se rezila ustavijo, preden odstranite pokrov z vrča ali preden vrč odstranite z enote motorja.

22 Vrč obrnite, da poravnate znak ▼ z znakom , da ga odklenete, nato pa ga dvignite z enote motorja.

👁 NEGA IN VZDRŽEVANJE

23 Napravo izklopite (0) in odklopite.

24 Zunanost enote motorja obrišite s čisto vlažno krpo.

25 Odstranljive dele operite v topli milnici, jih dobro izperite, odcedite in posušite na zraku.

26 Z noži ravnajte izredno previdno – ne dotikajte se jih neposredno, pri pomivanju uporabite najlonsko krtačo.

27 Nobenega od delov naprave ne dajajte v pomivalni stroj.

ZAŠČITA OKOLJA

V izogib onesnaževanju okolja in ogrožanju zdravja zaradi nevarnih snovi v električnih ter elektronskih napravah naprave s to oznako ni dovoljeno zavreči med nesortirane odpadke. Namesto tega jih je treba oddati na zbirno mesto, znova uporabiti ali reciklirati.



recepti

 = za dlan

 = stroki

koriandrov pesto

2  listi koriandra

2  česen

60 g pinjole

125 ml oljčno olje

60 g parmezan, nariban

Koriander, česen, pinjole in polovico olja obdelajte do gladke mase. Prelijte v veliko skledo.

Vmešajte parmezan. Dodajte olje, da uravnate gostoto: Za pomakanje: gosto. Za preliv: srednje.

Za omako za testenine: redko.

recepti so na voljo na našem spletnem mestu:

<http://www.russellhobbs.com/ifu/550931>

σχέδια	4 κεντρική μονάδα	8 πώμα
0 απενεργοποίηση	Ⓞ pulse (διακεκομμένη κίνηση)	9 πατήστε
1 χαμηλή.	5 κανάτα	
2 υψηλή	6 καπάκι	
3 χειριστήριο ταχύτητας	7 εγχοπές	

Διαβάστε τις οδηγίες, φυλάξτε τις σε ασφαλές μέρος και σε περίπτωση που δώσετε τη συσκευή σε άλλον χρήστη, δώστε μαζί και τις οδηγίες.
Αφαιρέστε όλα τα υλικά συσκευασίας πριν από τη χρήση.

STOP ΣΗΜΑΝΤΙΚΑ ΜΕΤΡΑ ΑΣΦΑΛΕΙΑΣ

- Τηρείτε τα βασικά μέτρα ασφάλειας, συμπεριλαμβανομένων των παρακάτω:
- 1 Η συσκευή πρέπει να χρησιμοποιείται αποκλειστικά από ή υπό την επίβλεψη υπεύθυνου ενηλίκου. Να χρησιμοποιείτε και να αποθηκεύετε τη συσκευή μακριά από παιδιά.
 - 2 Μην τοποθετείτε τη συσκευή σε υγρό, μην τη χρησιμοποιείτε στο μπάνιο, κοντά σε νερό ή σε εξωτερικό χώρο.
 - 3 Να αποσυνδέετε τη συσκευή από το ρεύμα πριν από την αποσυναρμολόγηση και/ή τον καθαρισμό.
 - 4 Απενεργοποιήστε τη συσκευή (0) προτού τοποθετήσετε την κανάτα πάνω στην κεντρική μονάδα.
 - 5 Απενεργοποιήστε τη συσκευή (0) και περιμένετε έως ότου να σταματήσουν εντελώς οι λεπίδες προτού αφαιρέσετε το καπάκι από την κανάτα ή να αφαιρέσετε την κανάτα από την κεντρική μονάδα.
 - 6 Μην τοποθετείτε το χέρι σας μέσα στην κανάτα, ακόμα και αφού την αφαιρέσετε από την κεντρική μονάδα – οι λεπίδες είναι αιχμηρές.
 - 7 Μην τοποθετείτε οποιοδήποτε άλλο αντικείμενο (κουτάλι, σπάτουλα κ.λπ.) μέσα στην κανάτα ενώ το μπλέντερ είναι συνδεδεμένο στο ρεύμα.
 - 8 Μην αφήνετε τη συσκευή χωρίς επίβλεψη ενόσω είναι συνδεδεμένη στο ρεύμα.
 - 9 Μην αφήσετε την κανάτα να υπερχειλίσει. Εάν πλησιάσει υγρό στην κεντρική μονάδα, ενδέχεται να εισέλθει μέσα στο μοτέρ και να του προκαλέσει ζημιά.
 - 10 Μην χρησιμοποιείτε εξαρτήματα διαφορετικά από αυτά που παρέχονται από την εταιρεία μας.
 - 11 Μην χρησιμοποιείτε τη συσκευή για οποιονδήποτε σκοπό πέραν αυτού που περιγράφεται στις παρούσες οδηγίες.
 - 12 Μην χρησιμοποιείτε τη συσκευή εάν είναι φθαρμένη ή παρουσιάζει δυσλειτουργίες.
 - 13 Εάν το καλώδιο είναι φθαρμένο, πρέπει να αντικατασταθεί από τον κατασκευαστή, τον αντιπρόσωπό του ή κάποιο εξουσιοδοτημένο πρόσωπο προς αποφυγή κινδύνων.



αποκλειστικά για οικιακή χρήση

👁️ ΠΡΟΕΤΟΙΜΑΣΙΑ

- 1 Τοποθετήστε την κεντρική μονάδα επάνω σε μια στεγνή, επίπεδη επιφάνεια, κοντά σε μια πρίζα ρεύματος.
- 2 Ευθυγραμμίστε την ένδειξη ▼ στη βάση της κανάτας με την ένδειξη ☐ στη κεντρική μονάδα.
- 3 Τοποθετήστε την κανάτα πάνω στην κεντρική μονάδα, έπειτα στρέψτε την κανάτα για να ευθυγραμμίσετε την ένδειξη ▼ με την ένδειξη ☐.
- 4 Πατήστε τον μοχλό για να ανοίξετε το καπάκι.
- 5 Προσθέστε τα συστατικά μέσα στην κανάτα.
- 6 Μην υπερβείτε την ένδειξη των 1500 ml. Εάν συμβεί κάτι τέτοιο, τα περιεχόμενα ενδέχεται να σπρώξουν το καπάκι και αυτό να ανοίξει όταν ενεργοποιήσετε τη συσκευή.
- 7 Η θερμοκρασία των συστατικών στην κανάτα θα πρέπει να σας επιτρέπει να χειρίζεστε άνετα την κανάτα (δηλαδή, η θερμοκρασία των υγρών πρέπει να είναι κάτω από 40°C).
- 8 Κλείστε το καπάκι.

- 9 Ευθυγραμμίστε τις εγκοπές που βρίσκονται στο πώμα με τις υποδοχές που βρίσκονται στην οπή, προσαρτήστε το πώμα και περιστρέψτε το δεξιόστροφα για να ασφαλίσει.
- 10 Μη θέτετε σε λειτουργία τη συσκευή εάν δεν έχετε τοποθετήσει το πώμα.

ΕΝΕΡΓΟΠΟΙΗΣΗ

- 11 Βεβαιωθείτε ότι το χειριστήριο ταχύτητας είναι στο 0.
- 12 Συνδέστε το φιλς στην πρίζα.

ΧΕΙΡΙΣΤΗΡΙΟ ΤΑΧΥΤΗΤΑΣ

- 13 Γυρίστε το χειριστήριο ταχύτητας στην επιθυμητή ταχύτητα (1 = χαμηλή, 2 = υψηλή).
- 14 Γυρίστε το χειριστήριο ταχύτητας στο 0 για να απενεργοποιηθεί το μοτέρ.
- 15 Σε γενικές γραμμές, οι μεγάλες ποσότητες, τα παχύρρευστα μείγματα και η μεγάλη αναλογία στερεών προς υγρών τροφίμων υποδεικνύουν μεγαλύτερους χρόνους και χαμηλότερες ταχύτητες.
- 16 Οι μικρότερες ποσότητες, τα λεπτόρρευστα μείγματα και η ύπαρξη περισσότερων υγρών υποδεικνύουν μικρότερους χρόνους και υψηλότερες ταχύτητες.
- 17 Μην αφήνετε το μοτέρ να λειτουργεί συνεχόμενα για περισσότερο από 1 λεπτό, μπορεί να υπερθερμανθεί. Μετά από το 1 λεπτό, απενεργοποιήστε τη συσκευή και αφήστε τη για τουλάχιστον 2 λεπτά ώστε να κρυώσει.

PULSE (διακεκομμένη λειτουργία)

- 18 Εάν γυρίσετε το χειριστήριο ταχύτητας αριστερόστροφα στο , θα προκληθεί μια ριπή υψηλής ταχύτητας. Σε αυτήν την κατεύθυνση, το κομβίο διαθέτει ελατήριο. Εάν το αφήσετε, θα επιστρέψει στο 0.

ΠΡΟΣΘΗΚΗ ΣΥΣΤΑΤΙΚΩΝ

- 19 Για την προσθήκη συστατικών κατά τη λειτουργία του μπλέντερ, αφαιρέστε το πώμα, προσθέστε τα νέα συστατικά μέσω της οπής και κατόπιν τοποθετήστε εκ νέου το πώμα.
- 20 Φροντίστε τα συστατικά που προσθέσατε να μην κάνουν την ποσότητα στην κανάτα να υπερβεί την ένδειξη 1500 ml.

ΤΕΛΕΙΩΣΑΤΕ;

- 21 Απενεργοποιήστε τη συσκευή (0) και περιμένετε έως ότου να σταματήσουν εντελώς οι λεπίδες προτού αφαιρέσετε το καπάκι από την κανάτα ή να αφαιρέσετε την κανάτα από την κεντρική μονάδα.
- 22 Στρέψτε την κανάτα για να ευθυγραμμίσετε την ένδειξη ▼ με την ένδειξη  για να την απασφαλίσετε, και ανασηκώστε την από την κεντρική μονάδα.

ΦΡΟΝΤΙΔΑ ΚΑΙ ΣΥΝΤΗΡΗΣΗ

- 23 Απενεργοποιήστε τη συσκευή (0) και αποσυνδέστε την από το ρεύμα.
- 24 Καθαρίστε το εξωτερικό της κεντρικής μονάδας με ένα καθαρό βρεγμένο πανί.
- 25 Πλύνετε τα αφαιρούμενα μέρη με ζεστό νερό και σαπουνάδα, ξεπλύνετε καλά και αφήστε τα να στεγνώσουν μόνα τους.
- 26 Να είστε ιδιαίτερα προσεκτικοί με τις λεπίδες – μην την κρατάτε απευθείας, χρησιμοποιήστε μια νάιλον βούρτσα καθαρισμού.
- 27 Μην τοποθετήσετε οποιοδήποτε εξάρτημα της συσκευής σε πλυντήριο πιάτων.

ΠΡΟΣΤΑΣΙΑ ΤΟΥ ΠΕΡΙΒΑΛΛΟΝΤΟΣ

Προς αποφυγή περιβαλλοντικών προβλημάτων και προβλημάτων υγείας λόγω επικίνδυνων ουσιών από ηλεκτρικές και ηλεκτρονικές συσκευές, οι συσκευές με αυτό το σύμβολο δεν θα πρέπει να απορρίπτονται με τα λοιπά οικιακά απορρίμματα, αλλά να ανακυκλώνονται, να επαναχρησιμοποιούνται ή να ανακυκλώνονται.



συνταγές

1 5 = κουταλιά της σούπας (15 ml)

5 = κουταλάκι του γλυκού (5 ml)

☞ = σκελίδα (εξ)

γλυκόξινη σάλτσα

2 μικρό κομμάτι πιπερόριζα, ξεφλουδισμένη

2 ασκαλώνια

1 ☞ σκόρδο

2 5 ξύδι από λευκό κρασί

1 15 σάλτσα σόγιας

1 5 μουστάρδα

1 5 πολτός τομάτας

Χτυπήστε τα όλα στο μπλέντερ μέχρι να γίνουν μια ομοιόμορφη κρέμα. Σερβίρετε με κοτόπουλο, ψάρι, ή σαν ντιπ.

Μπορείτε να βρείτε συνταγές στον ιστότοπό μας:

<http://www.russellhobbs.com/ifu/550931>

A használati utasítást olvassa el és őrizze meg; és adja tovább a készülékkel együtt, ha azt továbbadja. Használat előtt teljes egészében távolítsa el a csomagolást.

FONTOS ÖVINTÉZKEDÉSEK

Kövesse az alábbi alapvető biztonsági óvintézkedéseket:

- 1 Ezt a készüléket csak egy felelős felnőtt használhatja vagy annak felügyelete mellett használható. A készüléket gyermekek által el nem érhető helyen használja és tárolja.
- 2 Ne tegye a készüléket folyadékba, ne használja fürdőszobában, víz közelében vagy a szabadban.
- 3 Szétszerelés és/vagy tisztítás előtt húzza ki a készüléket a konnektorból.
- 4 A tartály motoros egységre helyezése előtt kapcsolja ki (0) a készüléket.
- 5 A fedő tartályról történő eltávolítása előtt kapcsolja ki (0) a készüléket, és várja meg a kések leállítását, vagy távolítsa el a tartályt a motoros egységről.
- 6 Ne helyezze a kezét a tartályba, még azt követően sem, hogy azt eltávolította a motoros egységről – a kések élesek.
- 7 Ne tegyen semmilyen más eszközt (kanalat, spatulát, stb.) a tartályba, amíg a turmixgép be van dugva a konnektorba.
- 8 Ne hagyja a készüléket őrizetlenül, amíg be van dugva.
- 9 Ne engedje a tartályt túlcordulni. Ha folyadék folyik a motoros egység alá, az beszívárogthat a motorba, ezzel megrongálva azt.
- 10 Ne használjon más kiegészítőket és tartozékokat, mint amit hozzá adunk.
- 11 A készüléket az utasításokban leírtakon kívül más célra ne használja.
- 12 Ne működtesse a készüléket, ha az megrongálódott vagy hibásan működik.
- 13 Ha a kábel megrongálódott, ki kell cseréltetni a gyártóval, egy szerviz munkatársával vagy egy hasonlóan szakképzett személlyel, hogy elkerülje a veszélyeket.



csak háztartási használatra

ELŐKÉSZÍTÉS

- 1 A motoros egységet száraz, szilárd, vízszintes felületre helyezze, közel a konnektorhoz.
- 2 A tartály alján lévő ▼ jelet igazítsa a motoros egységen lévő ☐ jelhez.
- 3 Engedje rá a tartályt a motoros egységre, majd addig fogassa el a tartályt, amíg a ▼ jel a ☐ jellel szemben nem lesz.
- 4 A sapka felnyitásához nyomja meg a kart.
- 5 Tegye a hozzávalókat a tartályba.
- 6 Ne töltse fel a tartályt az 1500 ml szint jelen túl – amennyiben ezt teszi, a motor beindításakor a tartály tartalma leöklheti a fedőt.
- 7 Ne töltsön a készülékbe forróbb anyagot, mint amelyet kényelmesen kezelni tud (pld.: a folyadék hőmérséklete ne haladja meg a 40°C fokot).
- 8 Zárja le a fedelet.
- 9 Állítsa egy vonalba a fedélen levő csapokat a lyukban levő nyílásokkal, tegye fel a fedelet, majd fordítsa el az óramutató járásával megegyező irányba a lezáráshoz.
- 10 Ne működtesse a készüléket a mérőpohár behelyezése nélkül.

BEKAPCSOLÁS

- 11 Ellenőrizze, hogy a sebesség szabályozó 0-ra van állítva.
- 12 Tegye be a dugót a csatlakozó aljzatba.

A SEBESSÉGSZABÁLYOZÓK

- 13 Állítsa a sebességszabályozót a kívánt sebességre (1 = alacsony, 2 = magas).
- 14 A motor leállításához fordítsa vissza a sebességszabályozót 0-ra.
- 15 Általánosságban a nagy mennyiségekhez, sűrű keverékekhez és a nagy mennyiségű szilárd anyagból történő folyadékképzéshez hosszabb idő és alacsonyabb sebesség javasolt.

rajzok	4 motoros egység	8 fedél
0 ki	Ⓢ impulzus	9 nyomja meg
1 alacsony	5 tartály	
2 magas	6 sapka	
3 sebességszabályozó	7 csapok	

- 16 Kisebb mennyiségekhez, lazább keverékekhez és a kevesebb szilárdanyag tartalmú folyadékokhoz rövidebb idő és magasabb sebesség javasolt.
- 17 1 percnél tovább ne járassa a motort, mivel az túlmelegedhet. 1 perc üzemelés után a motor lehűlése érdekében kapcsolja ki minimum 2 percre.

Ⓢ IMPULZUS

- 18 A sebességszabályozó elfordítása az óramutató járásával ellentétes irányba a Ⓢ jelre egy rövid, nagy sebesség löketet ad. Ebben az irányban a gomb rugóval ellátott. Amikor elengedi, visszaáll a 0-ra.

👁 HOZZÁVALÓK ADAGOLÁSA

- 19 A turmixgép működése közben történő hozzávaló adagoláshoz távolítsa el a mérőpoharat, a lyukon keresztül öntse be a hozzávalókat, majd helyezze vissza a mérőpoharat.
- 20 Ellenőrizze, hogy a beadagolt hozzávalók nem emelik-e a tartályban a tartalom szintjét az 1500 ml szintjel fölé.

👁 KÉSZ?

- 21 A fedő tartályról történő eltávolítása előtt kapcsolja ki (0) a készüléket, és várja meg a kések leállítását, vagy távolítsa el a tartályt a motoros egységről.
- 22 Fogassa el a tartályt, amíg a ▼ jel a ☐ jellel szemben nem lesz és emelje le a tartályt a motoros egységről.

👁 ÁPOLÁS ÉS KARBANTARTÁS

- 23 Kapcsolja ki a készüléket (0) és húzza ki a konnektorból.
- 24 Tiszta, nedves ruhával törölje át a motoros egység külsejét.
- 25 Mossa le a kivehető alkatrészeket meleg, mosószeres vízben, öblítse le alaposan, csöpögtesse le, majd hagyja megszáradni.
- 26 Óvatosan bánjon a késekkel – ne érjen hozzájuk közvetlenül, használjon műanyag kefért.
- 27 Ne tegye egyik alkatrészt sem a mosogatógépbe.

♻ KÖRNYEZETVÉDELEM

Hogy elkerülje az elektromos és elektronikus termékekben levő veszélyes anyagok által okozott környezeti és egészségügyi problémákat, az ilyen jellel jelölt készülékeket nem szabad a szét nem válogatott városi szemétbe tenni, hanem össze kell gyűjteni, újra fel kell dolgozni és újra kell hasznosítani.



receptek

👁 = maroknyi

👁 = gerezd

koriander pesztó

2 👁 koriander levelek

2 👁 fokhagyma

60 g fenyőmagok

125 ml olívaolaj

60 g reszelt parmezán

Mixelje össze a koriandert, a fokhagymát, fenyőmagvakat és az olaj felét, míg sima nem lesz.

Tegye át egy nagy tálba.

Keverje bele a parmezánt.
Adjon hozzá olajat, hogy a megfelelő állagú legyen:
Mártáshoz: sűrű.
Bevonathoz: közepes.
Tészta szószhoz: híg.
recepteket weboldalunkon talál:
<http://www.russellhobbs.com/ifu/550931>

çizimler	4 motor ünitesi	8 başlık
0 kapalı	⊙ turbo	9 bastır
1 düşük	5 sürahi	
2 yüksek	6 kapak	
3 hız kontrolü	7 işaretler (plural)	

Talimatları okuyun, güvenli bir yerde saklayın, gerekirse cihazla birlikte aktarın. Kullanmadan önce cihazın tüm ambalajını çıkarın.

STOP ÖNEMLİ GÜVENLİK KURALLARI

Aşağıdakiler dahil, tüm temel güvenlik önlemlerini izleyin:

- 1 Bu cihaz sadece sorumlu bir yetişkin tarafından veya onun gözetimi altında kullanılmalıdır. Cihazı, çocukların erişemeyeceği konumlarda kullanın ve saklayın.
- 2 Cihazı sıvıya daldırmayın; banyoda, su yakınında veya dış mekanlarda kullanmayın.
- 3 Cihazı demonte etmeden veya temizlemeden önce prizden çıkarın,
- 4 Sürahiye motor ünitesine yerleştirmeden önce, cihazı kapatın (0).
- 5 Cihazı kapatın (0) ve kapağı sürahiden veya sürahiye motor ünitesinden çıkarmadan önce, bıçaklar tamamen durana dek bekleyin.
- 6 Motor ünitesinden çıkardıktan sonra bile, sürahiye elinizi sokmayın; bıçaklar çok keskindir.
- 7 Blender prize takılı durumdayken sürahiye yabancı bir cisim (kaşık, spatula, vb.) sokmayın.
- 8 Cihazı, elektrik prizine takılı durumdayken gözetimsiz bırakmayın.
- 9 Sürahinin taşmasına izin vermeyin. Motor ünitesinin altına sıvı akarsa, motorun içine kaçarak ona hasar verebilir.
- 10 Size sağladığımız aksesuar ve ek parçalar dışındaki ürünleri kullanmayın.
- 11 Cihazı, bu talimatlarda belirtilenler dışında bir amaçla kullanmayın.
- 12 Hasarlı veya arızalı cihazları çalıştırmayın.
- 13 Hasarlı elektrik kabloları, güvenlik açısından sadece üretici, üreticinin yetkili servisleri veya benzer niteliklere sahip kişiler tarafından değiştirilmelidir.



sadece ev içi kullanım

HAZIRLAMA

- 1 Motor ünitesini kuru, sağlam, düz bir yüzeye, bir güç kaynağının yakınına yerleştirin.
- 2 Sürahinin tabanındaki ▼ işaretini, motor ünitesinin üzerindeki □ işaretini ile aynı hizaya getirin.
- 3 Sürahiye motor ünitesinin üzerine yerleştirin, sonra ▼ ve □ işaretlerini aynı hizaya getirmek için çevirin.
- 4 Kapağı açmak için kola bastırın.
- 5 Malzemeleri sürahiye yerleştirin.
- 6 Sürahiye 1500 ml işaretinin üzerinde doldurmayın; aksi takdirde içindekiler, motoru çalıştırmaya başladığınızda kapağı açılmaya zorlayabilir.
- 7 Sürahiye, rahatça işlem yapabileceğiniz malzemelerden daha sıcak bir malzeme (örn. 40°C'nin altında ısıya sahip sıvılar) koymayın.
- 8 Kapağı kapatın.
- 9 Başlık üzerindeki işaretleri delikteki yuvalarla aynı hizaya getirin, başlığı yerleştirin ve kilitlemek için saat yönünde döndürün.
- 10 Cihazı, başlığı takmadan çalıştırmayın.

CIHAZI ÇALIŞTIRMA

- 11 Hız kontrolünün 0'a ayarlı olduğunu kontrol edin.
- 12 Fişi prize takın.

HIZ KUMANDASI

- 13 Hız kumandasını istediğiniz hıza çevirin (1 = düşük, 2 = yüksek).
- 14 Motoru kapatmak için hız kontrolünü yeniden 0'a getirin.
- 15 Genelde büyük miktarlar, koyu karışımlar ve sıvılardan çok katı madde oranı yüksek malzemeler, daha uzun süreler ve daha düşük hızlar gerektirir.
- 16 Daha az miktarlar ve az yoğunluktaki kıvamlar ve katıya oranla daha çok sıvı madde barındıran karışımlar daha kısa süreler ve daha yüksek hızlar gerektirir.
- 17 Motoru 1 dakikadan uzun süre çalıştırmayın, aksi takdirde aşırı ısınabilir. 1 dakika çalıştırdıktan sonra en az 2 dakika kapalı tutarak motorun soğumasını bekleyin.



TURBO

- 18 Hız kontrolü saat yönünün aksine,  simgesine çevrildiğinde ani ve kısa süreli yüksek hız elde edilir. Düğme bu yönde yaylı olduğundan serbest bırakıldığında 0 konumuna geri döner.

MALZEME EKLEME

- 19 Blender çalışırken malzeme eklemek için, başlığı çıkarın, yeni malzemeleri delikten içeri dökün ve başlığı yeniden yerine yerleştirin.
- 20 Eklenen malzemelerin, sürahide bulunan miktarı, 1500 ml işaretini geçecek şekilde zorlamamasına dikkat edin.

BITTİ Mİ?

- 21 Cihazı kapatın (0) ve kapağı sürahiden veya sürahiyi motor ünitesinden çıkarmadan önce, bıçaklar tamamen durana dek bekleyin.
- 22 Kilidi açmak üzere  ve  işaretlerini aynı hizaya getirmek için sürahiyi çevirin ve motor ünitesinden kaldırarak çıkarın.

TEMİZLİK VE BAKIM

- 23 Cihazı kapatın (0) ve fişini prizden çekin.
- 24 Motor ünitesinin dış kısmını temiz, nemli bir bezle silin.
- 25 Çıkarılabilir parçaları ılık sabunlu suda yıkayın, iyice durulayın, süzdürün ve hava akımıyla kurutun.
- 26 Bıçaklara çok dikkat edin; onlarla asla doğrudan bir işlem yapmayın, naylon bir bulaşık fırçası kullanın.
- 27 Cihazın herhangi bir parçasını bulaşık makinesinde yıkamayın.

ÇEVRE KORUMA

Elektrikli ve elektronik cihazlardaki tehlikeli maddelerin neden olduğu çevre ve sağlık sorunlarını önlemek amacıyla bu simge ile işaretlenen cihazlar, genel atık konteynerlerine değil, geri dönüşüm konteynerlerine bırakılmalıdır.



Bakanlıkça tespit ve ilan edilen kullanım ömrü 7 yıldır.

Taşıma ve nakliye sırasında dikkat edilecek hususlar :
Ürünü düşürmeyiniz
Darbelere maruz kalmamasını sağlayınız
Cihazı nakliye sırasında orijinal ambalajında taşıyınız.

yemek tarifleri

 = bir avuç

 = sarımsak diři (diřleri)

kiřniřli pesto

2  kiřniř yaprakları

2  sarımsak

60 g çam fıstığı

125 ml zeytinyağı

60 g Parmesan, rendelenmiř

Kiřniři, sarımsağı, çam fıstığını ve yağıın yarısını pürüzsüz bir karıřım olana dek robottan geçirin.

Büyük bir kaba aktarın. Parmesan peynirini ekleyin. Kıvamı ayarlamak için yağ ekleyin: Dip soslar

için: koyu. Üst soslar için: orta. Makarna sosları için: sulu.

web sitemizde yemek tarifleri de verilmektedir:

<http://www.russellhobbs.com/ifu/550931>

Citiți instrucțiunile, păstrați-le într-un loc sigur; dacă dați aparatul altcuiva, nu uitați să dați și instrucțiunile. Îndepărtați toate ambalajele înainte de folosire.

PREVEDERI IMPORTANTE DE SIGURANȚĂ



Respectați măsurile de siguranță de bază, inclusiv:

- 1 Acest aparat trebuie folosit doar de către, ori sub supravegherea unui adult responsabil. Nu folosiți lângă și nu depozitați aparatul la îndemâna copiilor.
- 2 Nu puneți aparatul în lichid, nu îl folosiți în baie, lângă apă sau afară.
- 3 Scoateți-l din priză înainte de demontare și/sau curățare
- 4 Înainte de a monta vasul pe unitatea motorului, opriți (0) aparatul.
- 5 Înainte de a îndepărta capacul de pe vas sau de a îndepărta vasul de pe unitatea motorului, opriți aparatul (0) și așteptați până când lamele se opresc.
- 6 Nu introduceți mâna în vas, nici măcar după ce l-ați scos de pe unitatea motorului – lamele sunt ascuțite.
- 7 Nu introduceți alte obiecte (lingură, spatulă etc.) în vas în timp ce blenderul este pornit.
- 8 Nu lăsați aparatul nesupravegheat atunci când este în funcțiune.
- 9 Nu supraîncărcați vasul. Dacă lichidul scurs ajunge sub unitatea motorului, acesta poate fi pătrunde în motor, deteriorându-l.
- 10 Nu folosiți alte accesorii sau atașamente decât cele furnizate de noi.
- 11 Nu folosiți aparatul în niciun alt scop decât cel descris în aceste instrucțiuni.
- 12 Nu operați aparatul dacă este stricat sau nu funcționează corect.
- 13 În cazul în care cablul este deteriorat, trebuie înlocuit de către fabricant, agentul de service sau orice altă persoană calificată, pentru a evita accidente.



exclusiv pentru uz casnic

PREPARARE

- 1 Așezați unitatea motorului pe o suprafață uscată, fermă, nivelată, lângă o priză.
- 2 Aliniați simbolul ▼ din partea de jos a vasului la simbolul  de pe unitatea motorului.
- 3 Coborâți vasul pe unitatea motorului, apoi rotiți vasul pentru a alinia simbolul ▼ la simbolul .
- 4 Apăsați mânerul pentru a deschide capacul.
- 5 Puneți ingredientele în vas.
- 6 Nu depășiți limita de 1500ml marcată. Dacă o faceți, conținutul poate forța deschiderea capacului atunci când porniți motorul.
- 7 Nu umpleți vasul cu produse prea fierbinți (ex. lichide cu temperatură mai mare de 40°C).
- 8 Închideți capacul.
- 9 Aliniați vârfulurile de pe capac cu orificiile din gaură, montați capacul și rotiți-l în sensul acelor de ceasornic pentru a-l bloca.
- 10 Nu porniți aparatul dacă nu ați pus capacul.

PORNIRE

- 11 Verificați dacă comanda de control al vitezei este setată pe 0.
- 12 Băgați întrerupătorul în priză.

CONTROLUL VITEZEI

- 13 Reglați comanda de control al vitezei la viteza pe care o doriți (1 = mică, 2 = mare).
- 14 Comutați comanda de control al vitezei înapoi 0 pentru a opri motorul.
- 15 În general, cantitățile mari, amestecurile dense și un procent mai mare de substanțe solide decât lichide sugerează un timp mai lung de preparare și o viteză mai mică.
- 16 Cantitățile mai mici, amestecurile mai puțin dense și mai multe lichide decât produse solide sugerează timp de preparare mai scurt și viteze mai mari.

schife	vitezei	7 vârfuri
0 oprit	4 unitate motor	8 capac
1 mică	⊙ impuls	9 apăsați
2 mare	5 vas	
3 comandă de control al	6 capac	

17 Nu lăsați motorul să opereze mai mult de 1 minut; se va supraîncălzi. După 1 minut, opriți motorul cel puțin 2 minute, pentru a-i permite să se răcească.

⊙ IMPULS

18 Dacă rotiți comanda de control al vitezei în sensul opus acelor de ceasornic la ⊙, aparatul va funcționa puțin la viteză mare. În acest sens, butonul este prevăzut cu arc. Dacă îl eliberați, va reveni la 0.

👁️ ADĂUGAREA INGREDIENTELOR

19 Pentru a adăuga ingrediente în timp ce blenderul este în funcțiune, îndepărtați capacul, turnați noile ingrediente prin gaură, apoi puneți capacul la loc.

20 Asigurați-vă că ingredientele adăugate nu duc la depășirea limitei de 1500ml marcată pe vas.

👁️ GATA?

21 Înainte de a îndepărta capacul de pe vas sau de a îndepărta vasul de pe unitatea motorului, opriți aparatul (0) și așteptați până când lamele se opresc.

22 Rotiți vasul pentru a alinia simbolul ▼ la simbolul □, pentru a-l debloca, și ridicați-l pe pe unitatea motorului.

👁️ ÎNGRIJIRE ȘI ÎNTREȚINERE

23 Opriți aparatul (0) și scoateți-l din priză.

24 Ștergeți exteriorul unității motorului cu o cârpă umedă curată.

25 Spălați părțile mobile cu apă caldă cu detergent, clătiți bine, scurgeți și lăsați la uscat.

26 Fiți foarte atenți cu lamele - nu le manevrați direct, folosiți o perie din nailon.

27 Nu spălați nicio componentă a aparatului în mașina de spălat vase.

♻️ PROTEJAREA MEDIULUI

Pentru a evita probleme de mediu și sănătate cauzate substanțele periculoase din aparatele electrice și electronice, aparatele marcate cu acest simbol nu trebuie aruncate direct la gunoi, ci trebuie recuperate, refolosite sau reciclate.



rețete

👊 = un pumn

👉 = cățel/căței

pesto de coriandru

2 👊 frunze de coriandru

2 👉 usturoi

60 g semințe de pin

125 ml ulei de măsline

60 g Parmezan, ras

Procesați coriandrul, usturoiul, semințele de pin și jumătate din cantitatea de ulei până când se înmoaie. Transferați amestecul într-un castron mare. Adăugați parmezanul și amestecați.

Adăugați ulei pentru a ajusta consistența. Pentru sos: consistent. Pentru garnitură: mediu. Pentru sos de paste: subțire.

rețete disponibile pe site-ul nostru web

<http://www.russellhobbs.com/ifu/550931>

илюстрации	4 задвижващ блок	8 запушалка
0 изкл.	Ⓢ импулсен режим	9 натиснете
1 ниска	5 кана	
2 висока	6 капак	
3 контрол на скоростта	7 издатини	

Прочетете инструкциите, запазете ги и ги предавайте, ако предавате и уреда. Отстранете всички опаковки преди употреба.

ВАЖНИ ПРЕДПАЗНИ МЕРКИ

Следвайте основните мерки за безопасност, включително:

- 1 Уредът трябва да се използва само от или под надзора на отговорно пълнолетно лице. Използвайте и съхранявайте уреда далеч от достъп на деца.
- 2 Не поставяйте уреда в течност, не го използвайте в баня, в близост до вода или на открито.
- 3 Изключете от контакта преди демонтаж и/или почистване
- 4 Изключете (0), преди да поставите каната върху задвижващия блок.
- 5 Изключете (0) и изчакайте, докато спрат остриетата, преди да свалите капака от каната, или да свалите каната от задвижващия блок.
- 6 Не поставяйте ръката си в каната, дори когато сте я свалили от задвижващия блок – остриетата са остри.
- 7 Не поставяйте други предмети (лъжица, шпатула и т.н.) в каната, докато блендерът е включен в захранването.
- 8 Не оставяйте уреда без наблюдение, докато е включен в контакта.
- 9 Не допускате каната да прелива. Ако течността премине под задвижващия блок, тя може да се просмуче в двигателя и да го повреди.
- 10 Не използвайте аксесоари или приставки, различни от тези, предоставени от нас.
- 11 Не използвайте уреда за други цели, освен тези, описани в настоящите инструкции.
- 12 Не използвайте уреда, ако е повреден или не работи изрядно.
- 13 Ако кабелът е повреден, той трябва да се подмени от производителя, негов представител за сервизно обслужване или друго квалифицирано за тази цел лице, за да се избегне всякакъв риск.



само за домашна употреба

ПОДГОТОВКА

- 1 Разположете задвижващия блок на суха, твърда, равна повърхност, близо до захранващ контакт.
- 2 Приведете в съответствие ▼ върху дъното на каната с □ върху задвижващият блок.
- 3 Поставете каната върху задвижващия блок, след това завъртете каната, така че да приведете в съответствие ▼ с □.
- 4 Натиснете лоста, за да отворите капака.
- 5 Поставете съставките в каната.
- 6 Не пълнете каната над маркировката за 1500 мл. Ако го направите, съдържанието може да изблъска капака, когато стартирате двигателя
- 7 Не пълнете с нищо по-горещо от това, с което можете комфортно да работите (т.е. температура на течността под 40°C).
- 8 Затворете капака.
- 9 Центрирайте издатините по запушалката с прорезите в отвора, поставете запушалката и я завъртете по часовниковата стрелка, за да я фиксирате.
- 10 Не действайте уреда, без да сте поставили запушалката.

ВКЛЮЧВАНЕ

- 11 Проверете дали контролът на скоростта е установен на 0.
- 12 Включете щепсела в захранващия контакт.

КОНТРОЛ НА СКОРОСТТА

- 13 Завъртете контрола на скоростта до желаната скорост (1 = ниска, 2 = висока).
- 14 Завъртете пак контрола на скоростта до 0, за да изключите мотора.
- 15 По принцип, големите количества, гъстите смеси и голямото съотношение на твърди частици предполагат по-дълга настройка на времето и по-ниски скорости.
- 16 По-малките количества, по-редките смеси и повечето течности, отколкото твърди частици, предполагат по-кратки настройки на времето и по-високи скорости.
- 17 Не оставяйте мотора да работи повече от 1 минута, тъй като може да прегрее. След 1 минута го изключете за най-малко 2 минути, за да може да се охлади.



ИМПУЛСЕН РЕЖИМ

- 18 Ако завъртите контрола на скоростта обратно на часовниковата стрелка до , ще получите внезапна висока мощност за кратко време при висока скорост. В тази посока копчето е с пружина. Когато го освободите, то ще се върне на 0.

ДОБАВЯНЕ НА СЪСТАВКИ

- 19 За да добавите съставки, докато блендерът работи, свалете запушалката, изсипете новите съставки през отвора, и поставете отново запушалката.
- 20 Проверете дали добавените съставки не изтласкват обема в каната над маркировката за 1500 мл.

ГОТОВО?

- 21 Изключете (0) и изчакайте, докато спрат остриетата, преди да свалите капака от каната, или да свалите каната от задвижващия блок.
- 22 Завъртете каната, така че да приведете в съответствие  с , за да го отключите, и я вдигнете от задвижващия блок.

ГРИЖИ И ПОДДРЪЖКА

- 23 Изключете уреда (0) и го изключете от контакта.
- 24 Избършете външната част на задвижващия блок с чиста влажна кърпа.
- 25 Мийте свалящите се части с топла сапунена вода, изплаквайте ги добре, отцеждайте и ги оставете да изсъхнат.
- 26 Много внимавайте с остриетата – не работете директно с тях, използвайте найлонова почистваща четка.
- 27 Не поставяйте никоя от частите на уреда в миялна машина.

ОПАЗВАНЕ НА ОКОЛНАТА СРЕДА

За да се избегнат екологични и здравни проблеми поради наличие на опасни субстанции в електрическите и електронни стоки, уредите, обозначени с този символ, не трябва да се изхвърлят заедно с несортирани общински отпадъци, а следва да се върнат обратно, да се използват отново или рециклират.



рецепти

 = шепа

 = скилидка(и)

песто с кориандър

2  листа от кориандър

2  чесън

60 g борови ядки

125 ml зехтин

60 g Пармезан, настърган

Разбийте кориандъра, чесъна, боровите ядки и половината от зехтина до получаване на гладка смес. Прехвърлете в голяма купа. Добавете, като разбърквате, пармезана. Добавете зехтин според желаната гъстота: За топене: гъсто. За заливка: средно гъсто. За сос за паста: рядко.

рецепти има на нашата уеб страница:

<http://www.russellhobbs.com/ifu/550931>

Read the instructions, keep them safe, pass them on if you pass the appliance on.
Remove all packaging before use.

IMPORTANT SAFEGUARDS



Follow basic safety precautions, including:

- 1 This appliance must only be used by or under the supervision of a responsible adult. Use and store the appliance out of reach of children.
- 2 Don't put the appliance in liquid, don't use it in a bathroom, near water, or outdoors.
- 3 Unplug before dismantling or cleaning.
- 4 Switch off (0) before fitting the jug to the motor unit.
- 5 Switch off (0), and wait till the blades come to a stop before removing the lid from the jug, or removing the jug from the motor unit.
- 6 Don't put your hand into the jug, even after you've removed it from the motor unit – the blades are sharp.
- 7 Don't put any other object (spoon, spatula, etc.) into the jug while the blender is plugged in.
- 8 Don't leave the appliance unattended while plugged in.
- 9 Don't let the jug overflow. If liquid gets under the motor unit, it may be sucked into the motor, damaging it.
- 10 Don't use accessories or attachments other than those we supply.
- 11 Don't use the appliance for any purpose other than those described in these instructions.
- 12 Don't operate the appliance if it's damaged or malfunctions.
- 13 If the cable is damaged, it must be replaced by the manufacturer, its service agent, or someone similarly qualified, in order to avoid hazard.



household use only

PREPARATION

- 1 Sit the motor unit on a dry, firm, level surface, near a power socket.
- 2 Align the ▼ on the bottom of the jug with the  on the motor unit.
- 3 Lower the jug on to the motor unit, then turn the jug to align the ▼ with the .
- 4 Press the lever to open the lid.
- 5 Put the ingredients into the jug.
- 6 Don't fill past the 1500ml mark. If you do, the contents may force the lid off when you start the motor.
- 7 Don't fill with anything hotter than you can comfortably handle (i.e. liquid temperature below 40°C).
- 8 Close the lid.
- 9 Align the pips on the cap with the slots in the hole, fit the cap, and turn it clockwise to lock it.
- 10 Don't run the appliance without fitting the cap.

SWITCH ON

- 11 Check that the speed control is set to 0.
- 12 Put the plug into the power socket.

SPEED CONTROL

- 13 Turn the speed control to the speed you want (1 = low, 2 = high).
- 14 Turn the speed control back to 0 to turn the motor off.
- 15 Generally, large quantities, thick mixes, and a high ratio of solids to liquids suggest longer timings and slower speeds.
- 16 Smaller quantities, thinner mixes, and more liquids than solids suggest shorter timings and higher speeds.
- 17 Don't run the motor for more than 1 minute, or it may overheat. After 1 minute, switch off for at least 2 minutes, to let the motor cool.

diagrams	4 motor unit	8 cap
0 off	⊙ pulse	9 press
1 low	5 jug	
2 high	6 lid	
3 speed control	7 pips	

⊙ PULSE

18 Turning the speed control anti-clockwise to ⊙ will give you a short burst at high speed. In this direction, the knob is spring-loaded. When you let go, it'll return to 0.

👁️ ADDING INGREDIENTS

19 To add ingredients while the blender is working, remove the cap, pour the new ingredients through the hole, then replace the cap.

20 Check that the added ingredients don't push the volume in the jug past the 1500ml mark.

👁️ FINISHED?

21 Switch off (0), and wait till the blades come to a stop before removing the lid from the jug, or removing the jug from the motor unit.

22 Turn the jug to align the ▼ with the  to unlock it, and lift it off the motor unit.

👁️ CARE AND MAINTENANCE

23 Switch the appliance off (0) and unplug it.

24 Wipe the outside of the motor unit with a clean damp cloth.

25 Wash the removable parts in warm soapy water, rinse well, drain, and air dry.

26 Take great care with the blades – don't handle them directly, use a nylon washing-up brush.

27 Don't put any part of the appliance in a dishwasher.

♻️ ENVIRONMENTAL PROTECTION

To avoid environmental and health problems due to hazardous substances in electrical and electronic goods, appliances marked with this symbol mustn't be disposed of with unsorted municipal waste, but recovered, reused, or recycled.



recipes

 = handful

 = clove(s)

coriander pesto

2  coriander leaves

2  garlic

60 g pine nuts

125 ml olive oil

60 g Parmesan, grated

Process the coriander, garlic, pine nuts and half the oil till smooth. Transfer to a large bowl.

Stir in the Parmesan. Add oil to adjust the consistency: For a dip: thick. For a topping: medium.

For pasta sauce: thin.

recipes are available on our website:

<http://www.russellhobbs.com/ifu/550931>

10 لا تقم بتشغيل الجهاز بدون تركيب الغطاء.

تشغيل

11 تأكد من ضبط أدوات التحكم في السرعة على 0.

12 اربط الجهاز بالتيار الكهربائي.

أداة التحكم في السرعة

13 أدر أداة التحكم في السرعة للسرعة التي تريدها (1 = منخفض، 2 = عالي).

14 أدر أداة التحكم في السرعة إلى 0 لإيقاف الموتور.

15 بشكل عام وللكميات الكبيرة والخليط المكثف والمستوى العالي من المواد الصلبة مقارنة مع المواد السائلة، ينصح استخدام أوقات طويلة وسرعة بطيئة.

16 للكميات القليلة والخلطات الخفيفة التي تحتوي على سوائل أكثر من المواد الصلبة، ينصح باستخدام أوقات قصيرة وسرعة عالية.

17 لا تستخدم الجهاز بشكل مستمر لأكثر من دقيقة. وبعد الاستخدام لمدة دقيقة، دعه يستريح لمدة دقيقتين قبل المواصله.

نبض ©

18 سوف يعطيك تدوير أداة التحكم في السرعة عكس اتجاه عقارب الساعة إلى © دفعة قصيرة على سرعة عالية. وفي هذا الاتجاه، يتم تحميل المقبض بزئيرك. وسوف يعود إلى 0 عندما تتركه.

إضافة المكونات

19 لإضافة مكونات أثناء عمل الخلاط، قم بإخراج الغطاء وصب المكونات الجديدة من خلال الثقب ثم استبدل الغطاء.

20 تأكد من أن المكونات المضافة لا تدفع الحجم في الإبريق بعد علامة 1500ml.

انتهت؟

21 قم بالإيقاف (0)، وانتظر إلى أن تتوقف الشفرات قبل إخراج الغطاء من الإبريق أو إخراج الإبريق من وحدة الموتور.

22 أدر الإبريق لمحاذاة ▼ مع  لفتحته وارفعه من وحدة الموتور.

مبادئ وصيانة

23 قم بإيقاف الجهاز ثم افصله.

24 امسح السطح الخارجي لوحدة الموتور بقطعة قماش مبللة نظيفة.

25 اغسل الأجزاء القابلة للنقل في ماء صابوني دافئ واشطف وجفف.

26 توخي الحذر الشديد مع الشفرات - لا تتعامل معها مباشرة واستخدم فرشاة غسيل من النايلون.

27 لا تضع أي جزء من الجهاز في غسالة صحون.

28 تستخدم قطعة قماش للتجفيف. يمكنك ترك وبر على الأسطح الداخلية وقد تجرح نفسك بالشفرات.

رموز للتدوير / إعادة الاستخدام

من أجل تفادي مشاكل بيئية وخاصة بالصحة بالنظر للمواد المضرّة للأجهزة الإلكترونية والكهربائية، فلن الأجهزة التي تحمل هذا الرمز يجب ايداعها فقط في مستودعات التدوير وإعادة الاستخدام.



6 الغطاء	3 أداة التحكم في السرعة	لرسومات
7 الأجزاء البارزة	4 وحدة الموتور	0 اطفاء
8 غطاء	@ نبض	1 منخفض
9 ضغط	5 الإبريق	2 مرتفع

اقرأ التعليمات واحفظها في مكان آمن. في حالة اهداء الجهاز لشخص آخر ارفق معه التعليمات. يجب ازالة جميع الأغلفة قبل الاستعمال.

اجراءات أمان ضرورية

يجب اتخاذ اجراءات الأمان الأساسية التالية:



- 1 لا يجوز استخدام الجهاز إلا من قبل شخص بالغ ومسؤول. استخدم الجهاز ثم احفظه بعيدا عن متناول الأطفال.
- 2 لا نغمر الجهاز في أي سائل. لا تستخدمه في الحمام أو قرب الماء أو في الخارج.
- 3 قم بالفصل قبل التفكيك أو التنظيف
- 4 قم بإيقاف التشغيل (0) قبل تركيب الإبريق في وحدة الموتور.
- 5 قم بإيقاف التشغيل (0) وانتظر إلى أن تتوقف الشفرات قبل إخراج الغطاء من الإبريق أو إخراج الإبريق من وحدة الموتور.
- 6 لا تضع يدك في الإبريق، حتى بعد أن قمت بإخراجه من وحدة الموتور – لأن الشفرات تكون حادة.
- 7 لا تضع أي شيء آخر (ملعقة أو سكين، الخ) في الإبريق أثناء توصيل الخلاط.
- 8 لا تترك الجهاز مهملًا خلال اتصاله بالتيار.
- ضع السلك بصورة لا يكون فيها معلقا لمنع التعثر به أو تشبكه.
- 9 لا تدع الإبريق يفيض. فإذا دخل سائل تحت وحدة الموتور، فقد يمتص في الموتور ويتلفه.
- 10 لا تستخدم أي أداة غير التي تكون مع الجهاز.
- 11 لا تستخدم الجهاز لأغراض غير مقررّة في التعليمات.
- 12 لا تستخدم الجهاز إذا كان متضررا أو لا يعمل بصورة صحيحة.
- 13 إذا كان السلك متضررا فاطلب استبداله في الشركة المصنعة في مكتبها للبيع أو عن طريق مهنيّ محترف، لمنع أي حادث ممكن.

للاستعمال المنزلي فقط

التحضير

- 1 ضع وحدة الموتور على سطح جاف وثابت ومستو.
- 2 قم بمحاذاة ▼ على الجزء السفلي من الإبريق مع [I] على وحدة الموتور.
- 3 قم بتنزيل الإبريق على وحدة الموتور ثم أدر الإبريق لمحاذاة ▼ مع [I].
- 4 اضغط الذراع لفتح الغطاء.
- 5 ضع المكونات في الوعاء.
- 6 لا تملأ بعد علامة 1500ml (1500 مللي). وإذا قمت بذلك، قد تفتح المحتويات الغطاء عند بدء تشغيل الموتور.
- 7 لا تملأ الإبريق بأي شيء ساخن لا يمكنك التعامل معه بشكل مريح (أي أن درجة حرارة السائل أقل من 40 درجة مئوية).
- 8 أغلق الغطاء.
- 9 قم بمحاذاة الأجزاء البارزة على الغطاء مع الفتحات الموجودة في الفتحة وقم بتركيب الغطاء وإدارته في اتجاه عقارب الساعة لقفله.

