

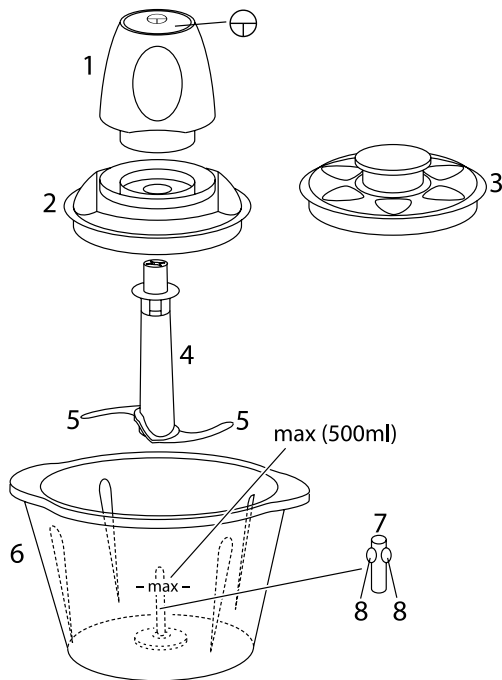

Russell Hobbs



instructions	2	ИНСТРУКЦИИ (Русский)	24
Bedienungsanleitung	4	pokyny (Čeština)	26
mode d'emploi	6	pokyny (Slovenčina)	28
instructies	8	instrukcja	30
istruzioni per l'uso	10	upute	32
instrucciones	12	navodila	34
instruções	14	οδηγίες	36
brugsanvisning	16	utasítások	38
bruksanvisning	18	talimatlar	40
instruksjoner	20	instrucțiuni	42
käyttöohjeet	22	ИНСТРУКЦИИ (Български)	44



Read the instructions, keep them safe, pass them on if you pass the appliance on.
Remove all packaging before use.

IMPORTANT SAFEGUARDS

Follow basic safety precautions, including:

- 1 This appliance must only be used by or under the supervision of a responsible adult. Use and store the appliance out of reach of children.
- 2 Don't put the appliance in liquid, don't use it in a bathroom, near water, or outdoors.
- 3 Don't open the appliance till the blades have stopped moving.
- 4 Unplug the appliance before fitting or removing attachments.
- 5 Don't leave the appliance unattended while plugged in.
- 6 Don't fill with anything hotter than you can comfortably handle (i.e. liquid temperature below 40°C).
- 7 Don't use accessories or attachments other than those we supply.
- 8 Don't use the appliance for any purpose other than those described in these instructions.
- 9 Don't use the appliance if it's damaged or malfunctions.
- 10 If the cable is damaged, it must be replaced by the manufacturer, its service agent, or someone similarly qualified, in order to avoid hazard.



household use only

PREPARATION

- 1 Unplug the appliance.
- 2 Lift the motor unit off the bowl. Lift the processing lid off the bowl.
- 3 Hold the blade unit by the plastic part.
- 4 Lower the blade unit over the spindle in the bottom of the bowl.
- 5 You may have to turn it slightly, to fit over the flanges on the spindle.
- 6 It's spring-loaded, so you'll feel some resistance as you push it down.

diagrams	3 storage lid	7 spindle
⊕ switch	4 blade unit	8 flanges
1 motor unit	5 blades	
2 processing lid	6 bowl	

- 7 Put the food in the bowl.
 - a) Don't try to chip ice, don't try to chop raw meat, and take great care with the blades.
 - b) Don't fill above **max**.
 - c) Don't process hard foods – i.e. anything you can't cut easily with a kitchen knife.
 - d) Don't chop big bits – maximum 18mm cubes.
- 8 Align the central hole in the processing lid with the top of the blade unit, and lower the lid on to the bowl.
- 9 Lower the motor unit on to the processing lid.
- 10 You may have to turn it slightly, to engage the top of the blade unit.
- 11 Put the plug into the power socket.
- 12 Press the switch to start the motor, release it to switch off.
- 13 It's best to run the motor in bursts of a few seconds, and inspect the results between bursts.
- 14 Don't run the motor for more than 1 minute, or it may overheat. After 1 minute, switch off for at least 3 minutes, to let the motor cool.

DONE?

- 12 Unplug the appliance.
- 13 Lift the motor unit off the bowl. Lift the processing lid off the bowl.
- 14 Put a finger on top of the blade unit, to stop it falling out.
- 15 Tip the processed contents out of the bowl.
- 16 Alternatively, hold the plastic part of the blade unit, turn it to free it from the spindle flanges, and lift it straight up and out of the bowl.
- 17 Fit the storage lid to the bowl.

CARE AND MAINTENANCE

- 18 Unplug before dismantling or cleaning.
- 19 Lift the motor unit off the bowl. Lift the processing lid off the bowl.
- 20 Hold the plastic part of the blade unit, turn it to free it from the spindle flanges, and lift it straight up and out of the bowl.
- 21 Wipe the outside of the motor unit with a clean damp cloth.
- 22 Wash the removable parts in warm soapy water, rinse well, drain, and air dry.
- 23 Clean the inside of the blade unit with a toothpick.
- 24 Don't put any part of the appliance in a dishwasher.

ENVIRONMENTAL PROTECTION

To avoid environmental and health problems due to hazardous substances in electrical and electronic goods, appliances marked with this symbol mustn't be disposed of with unsorted municipal waste, but recovered, reused, or recycled.



recipes

 = handful

 = clove(s)

coriander pesto

2  coriander leaves

2  garlic

60 g pine nuts

125 ml olive oil

60 g Parmesan, grated

Process the coriander, garlic, pine nuts and half the oil till smooth. Transfer to a large bowl. Stir in the Parmesan. Add oil to adjust the consistency: For a dip: thick. For a topping: medium. For pasta sauce: thin.

recipes are available on our website: <http://www.russellhobbs.com/ifu/550931>

Lesen Sie die Anleitung, bewahren Sie sie auf und falls Sie das Gerät an Dritte abgeben, geben Sie auch die Anleitung mit.

Entfernen Sie die Verpackung vollständig, bevor Sie das Gerät einschalten.

WICHTIGE SICHERHEITSHINWEISE

Beachten Sie bitte folgende grundlegende Vorsichtsmaßnahmen:

- 1 Dieses Gerät ist nur von einem oder unter der Aufsicht eines verantwortungsvollen Erwachsenen zu benutzen. Das Gerät darf nur außer Reichweite von Kindern benutzt bzw. aufbewahrt werden.
- 2 Gerät keinesfalls in Flüssigkeit tauchen, in einem Badezimmer, nahe Wasser oder im Freien benutzen. 
- 3 Öffnen Sie das Gerät nicht bevor die Messer aufgehört haben zu rotieren.
- 4 Ziehen Sie den Netzstecker, bevor Sie ein Zubehörteil anbringen oder abnehmen möchten.
- 5 Das Gerät nicht unbeaufsichtigt liegen lassen, wenn sich der Stecker in der Steckdose befindet.
- 6 Der Inhalt, mit dem Sie das Gerät befüllen, darf nur so heiß sein, dass Sie stets sicher damit umgehen können (d.h. die Temperatur von Flüssigkeiten sollte unter 40°C liegen).
- 7 Bitte keine Zubehörteile oder Aufsätze verwenden, die nicht von uns geliefert wurden.
- 8 Benutzen Sie das Gerät ausschließlich zu den in diesen Anweisungen beschriebenen Zwecken.
- 9 Benutzen Sie das Gerät keinesfalls, wenn es beschädigt ist oder Fehlfunktionen zeigt.
- 10 Weist das Kabel Beschädigungen auf, muss es vom Hersteller, einer Wartungsvertretung des Herstellers oder einer qualifizierten Fachkraft ersetzt werden, um eine mögliche Gefährdung auszuschließen.

Nur für den Gebrauch im Haushalt geeignet

VORBEREITUNG

- 1 Ziehen Sie das Netzkabel heraus.
- 2 Nehmen Sie die Antriebseinheit vom Behälter ab. Entfernen Sie den Deckel mit dem Aufsatz für die Antriebseinheit.
- 3 Halten Sie die Messereinheit am Plastikelement fest.
- 4 Stecken Sie die Messereinheit auf die Achse in der Mitte des Behälters.
- 5 Möglicherweise müssen Sie die Einheit etwas drehen, bis sie über den Noppen auf der Achse einrastet.
- 6 Sie ist mit einer Feder ausgestattet, deshalb fühlen Sie möglicherweise einen gewissen Widerstand, wenn Sie die Einheit nach unten drücken.
- 7 Füllen Sie das zu verarbeitende Gut in den Behälter.
 - a) Versuchen Sie allerdings nicht, Eis oder rohes Fleisch zu hacken und achten Sie insbesondere darauf, dass die Klingen nicht beschädigt werden.
 - b) Nicht über die **max**-Markierung befüllen.
 - c) Verarbeiten Sie keine harten Nahrungsmittel – d.h. alles was man nicht problemlos mit einem Küchenmesser schneiden kann.
 - d) Verarbeiten Sie keine großen Stücke – die Würfel dürfen höchstens 18 mm groß sein.
- 8 Bringen Sie die Öffnung in der Mitte des Deckels (mit Aufsatz für die Antriebseinheit) in eine Linie mit der Oberseite der Klingeneinheit und setzen Sie den Deckel auf den Behälter.
- 9 Setzen Sie die Antriebseinheit auf den Deckel (mit dem Aufsatz für die Antriebseinheit).
- 10 Möglicherweise müssen Sie sie leicht drehen damit sie ins obere Ende des Messers einrastet.
- 11 Gerätenetzstecker in die Steckdose stecken.
- 12 Drücken Sie den Knopf um den Motor zu starten, lassen Sie ihn los, um das Gerät wieder auszuschalten.

Zeichnungen

⊕ Schalter

1 Motoreinheit

2 Deckel mit Aufsatz für die Antriebseinheit

3 Aufbewahrungsdeckel

4 Messereinheit

5 Klingen

6 Behälter

7 Achse

8 Noppen

- 13 Am Besten ist es den Motor in Schüben von wenigen Sekunden laufen zu lassen und dabei das Ergebnis zwischen den Schüben zu beobachten.
- 14 Den Motor nicht länger als 1 Minute lang laufen lassen – er könnte sonst heißlaufen. Nach 1 Minute den Motor mindestens 3 Minuten lang ausschalten, damit der Motor sich abkühlen kann.

👁 FERTIG?

- 12 Den Stecker des Geräts aus der Steckdose ziehen.
- 13 Nehmen Sie die Antriebseinheit vom Behälter ab. Entfernen Sie den Deckel mit dem Aufsatz für die Antriebseinheit.
- 14 Halten Sie einen Finger auf die Messereinheit, so dass diese nicht herausfallen kann.
- 15 Kippen Sie den verarbeiteten Inhalt aus dem Behälter.
- 16 Oder halten Sie die Messereinheit am Plastikelement, drehen Sie die Einheit, um sie von den Noppen der Achse zu lösen, und ziehen Sie sie gerade nach oben aus dem Behälter.
- 17 Verschließen Sie den Behälter mit dem Aufbewahrungsdeckel.

👁 REINIGUNG UND PFLEGE

- 18 Ziehen Sie immer den Netzstecker, bevor Sie das Gerät auseinander bauen bzw. reinigen.
- 19 Nehmen Sie die Antriebseinheit vom Behälter ab. Entfernen Sie den Deckel mit dem Aufsatz für die Antriebseinheit.
- 20 Halten Sie die Messereinheit am Plastikelement, drehen Sie die Einheit, um sie von den Noppen der Achse zu lösen, und ziehen Sie sie gerade nach oben aus dem Behälter.
- 21 Die Außenseite der Motoreinheit mit einem sauberen feuchten Tuch abwischen.
- 22 Die abnehmbaren Teile mit warmem Seifenwasser säubern, gut abspülen, Wasser abtropfen und an der Luft trocknen lassen.
- 23 Reinigen Sie die Innenseite der Messereinheit mit einem Zahnstocher.
- 24 Das Grundgerät und seine Einzelteile dürfen nicht in einer Spülmaschine gereinigt werden.

♻ UMWELTSCHUTZ

Auf Grund der in elektrischen und elektronischen Geräten verwendeten umwelt- und gesundheitsschädigenden Stoffe dürfen Geräte, die mit diesem Symbol gekennzeichnet sind, nicht über den normalen Hausmüll entsorgt werden, sondern müssen wiederaufbereitet, wiederverwertet oder recycelt werden.

**Rezepte**

👉 = Hand voll

👉 = Zehe/Zehen

Pesto aus Koriander

2 👉 Korianderblätter

2 👉 Knoblauchzehen

60 g Pinienkerne

125 ml Olivenöl

60 g geriebener Parmesan

Verrühren Sie Koriander, Knoblauch, Pinienkerne und die Hälfte des Öls zu einer cremigen Masse. Geben Sie dann die Mischung in eine größere Schüssel. Vermischen Sie sie mit dem Parmesan. Fügen Sie Öl hinzu, um die Konsistenz anzupassen: Als Dip: dick Als Belag: medium. Als Pastasauce: dünn.

Rezepte finden Sie auf unserer Website:**<http://www.russellhobbs.com/ifu/550931>**

Lisez les instructions, conservez-les et transférez-les si vous transférez l'appareil.
Retirez tous les emballages avant utilisation.

PRÉCAUTIONS IMPORTANTES

Suivez les précautions essentielles de sécurité, à savoir:

- 1 Cet appareil doit être utilisé uniquement par ou sous la supervision d'un adulte responsable. Utilisez et rangez l'appareil hors de portée des enfants.
- 2 N'immergez pas l'appareil dans un liquide, ne l'utilisez pas dans une salle de bains, à proximité d'une source d'eau ou à l'extérieur.
- 3 N'ouvrez pas l'appareil avant que les lames aient arrêté de tourner.
- 4 Débranchez l'appareil avant d'adapter ou de retirer les accessoires.
- 5 Ne laissez pas l'appareil sans surveillance lorsqu'il est branché.
- 6 Ne remplissez pas avec quelque chose de trop chaud qui n'est plus agréable au toucher pour vous (par ex. températures des liquides inférieures à 40°C).
- 7 N'adaptez pas d'accessoires autres que ceux fournis.
- 8 N'utilisez pas l'appareil à d'autres fins que celles décrites dans ce mode d'emploi.
- 9 N'utilisez pas l'appareil s'il est endommagé ou s'il ne fonctionne pas correctement.
- 10 Si le câble est abîmé, vous devez le faire remplacer par le fabricant, un de ses techniciens agréés ou une personne également qualifiée, pour éviter tout danger.



pour un usage domestique uniquement

PRÉPARATION

- 1 Débranchez l'appareil.
- 2 Retirez le bloc moteur du bol. Enlevez le support d'entraînement du bol.
- 3 Attrapez le bloc-lames en le saisissant par son embout plastique.
- 4 Emboîtez le bloc-lames sur l'axe du bol.
- 5 Vous aurez peut-être besoin de le tourner légèrement pour que le bloc-lames épouse parfaitement les ailettes de l'axe.
- 6 Il se peut que vous ressentiez une certaine résistance en le poussant, dû au ressort.
- 7 Mettez les aliments dans le bol.
 - a) N'essayez pas de piler de la glace ou de hacher de la viande crue et faites attention aux lames.
 - b) Ne remplissez pas au-delà de la limite **max**.
 - c) Ne travaillez pas les denrées alimentaires dures; c'est-à-dire tout ce qu'on ne peut pas couper sans problème.
 - d) Ne traitez pas de trop gros morceaux. Traitez des cubes de max. 18 mm.
- 8 Alignez la partie supérieure du bloc-lames sur le trou central du support d'entraînement et placez le support sur le bol.
- 9 Placez le bloc-moteur sur le support d'entraînement.
- 10 Vous devez légèrement tourner le bloc moteur pour le laisser s'insérer le bloc des lames.
- 11 Mettez la fiche dans la prise de courant.
- 12 Appuyez sur l'interrupteur pour démarrer le moteur, relâchez l'interrupteur pour l'arrêter.
- 13 Il vaut mieux de laisser fonctionner le moteur pendant quelques secondes et regarder le résultat.
- 14 Ne faites pas fonctionner l'appareil plus d'une minute d'affilée afin d'éviter qu'il surchauffe. Après une minute, laissez reposer l'appareil pendant au moins 3 minutes pour que le moteur se refroidisse.

PRÊT?

- 12 Débranchez l'appareil.
- 13 Retirez le bloc moteur du bol. Enlevez le support d'entraînement du bol.

schémas	3 couvercle	7 axe
⊕ interrupteur	4 bloc des lames	8 ailettes
1 bloc moteur	5 lames	
2 support d'entraînement	6 bol	

- 14 Pressez un doigt sur le boc des lames pour éviter que le bloc sort.
- 15 Videz le contenu du bol.
- 16 Vous pouvez également saisir le bloc-lames par son embout plastique, en le faisant tourner de manière à le libérer des ailettes de l'axe, pour ensuite tirer dessus et l'extraire du bol.
- 17 Mettez le couvercle sur le bol.

SOINS ET ENTRETIEN

- 18 Débrancher avant d'ajouter ou d'enlever des pièces ou avant le nettoyage.
- 19 Retirez le bloc moteur du bol. Enlevez le support d'entraînement du bol.
- 20 Saisissez le bloc-lames par son embout plastique, en le faisant tourner de manière à le libérer des ailettes de l'axe, pour ensuite tirer dessus et l'extraire du bol.
- 21 Essuyez l'extérieur du bloc moteur à l'aide d'un chiffon humide propre.
- 22 Lavez les parties amovibles dans de l'eau chaude et savonneuse, rincez-les bien, égouttez-les et laissez-les sécher.
- 23 Nettoyez le côté intérieur du bloc des lames avec un cure-dent.
- 24 Ne mettez aucune part de l'appareil dans un lave-vaisselle.

PROTECTION ENVIRONNEMENTALE

Afin d'éviter des problèmes environnementaux ou de santé occasionnés par les substances dangereuses contenues dans les appareils électriques et électroniques, les appareils présentant ce symbole ne peuvent pas être éliminés avec les déchets ménagers, mais doivent faire l'objet d'une récupération sélective en vue de leur réutilisation ou recyclage.



recettes

 = poignée

 = gousse

pesto à la coriandre

2  feuilles de coriandre

2  d'ail

60 g de pignons de pin

125 ml d'huile d'olive

60 g de Parmesan râpé

Travailler le coriandre, l'ail, les pignons et la moitié de l'huile jusqu'à ce que le mélange soit lisse. Mettez dans un bol plus grand. Ajoutez le Parmesan. Ajouter de l'huile pour ajuster la consistance:

Pour une sauce: épaisse. Pour un nappage: moyenne. Pour une sauce pour pâtes: fine.

des recettes sont disponibles sur notre site Web:

<http://www.russellhobbs.com/ifu/550931>

Lees de instructies, bewaar ze goed en geef ze met het apparaat mee als u het aan een derde geeft. Verwijder de verpakking voor gebruik.

BELANGRIJKE VEILIGHEIDSMATREGELEN

Volg de gebruikelijke veiligheidsmaatregelen, zoals:

- 1 Dit apparaat mag uitsluitend worden gebruikt door of onder toezicht van een volwassene. Het apparaat dient steeds buiten het bereik van kinderen gebruikt en opgeborgen worden.
- 2 Dompel het apparaat niet in vloeistoffen; gebruik het apparaat niet in de badkamer, in de buurt van water of in de open lucht. 
- 3 Open het apparaat niet als de messen nog bewegen.
- 4 Het apparaat verwijderen voor u hulpstukken aanbrengt of verwijdert.
- 5 Laat het apparaat niet onbeheerd achter, terwijl de stekker in het stopcontact zit.
- 6 Vul de kan niet met ingrediënten die zo heet zijn dat u de kan niet meer kunt vasthouden (m.a.w. vloeibare temperatuur onder 40°C).
- 7 Gebruik alleen de bijgeleverde toebehoren of hulpstukken.
- 8 Gebruik het apparaat niet voor andere doeleinden dan degene die in deze gebruiksaanwijzing worden beschreven.
- 9 Gebruik het apparaat niet bij beschadigingen of storingen.
- 10 Indien het snoer beschadigd is, moet het door de fabrikant, een technicus of een ander deskundig persoon vervangen worden om eventuele risico's te vermijden.

uitsluitend voor huishoudelijk gebruik

VOORBEREIDING

- 1 Haal de stekker uit het stopcontact
- 2 Til de motorblok uit de kom. Til het deksel van de kom.
- 3 Houd de messenblok vast bij het plastic gedeelte.
- 4 Laat de messenheid zakken over de as in de bodem van de kom.
- 5 Het is mogelijk dat u deze zachtjes moet draaien om de flenzen over de as te passen.
- 6 Deze is voorzien van een veer en u zult dus een zekere weerstand ondervinden naarmate u neerdrukt.
- 7 Doe de etenswaren in de kom.
 - a) Probeer geen ijs of rauw vlees te hakken en ga heel zorgvuldig om met de mesjes.
 - b) Vul niet boven de **max.** markering.
 - c) Hak geen harde etenswaren – met andere woorden, alles wat niet gemakkelijk met een mes kan gesneden worden
 - d) het apparaat is niet geschikt voor te grote stukken; maximaal blokjes van ruim 18 mm.
- 8 Lijn de centrale opening in het deksel uit met de bovenzijde van de messenblok en laat het deksel zakken op de kom.
- 9 Laat de motorblok zakken op het deksel.
- 10 Het is mogelijk dat u dit zachtjes moet draaien om vast te grijpen aan de bovenzijde van de messenblok.
- 11 Steek de stekker in het stopcontact.
- 12 Druk op de schakelaar om de motor te starten, laat hem los om de motor uit te schakelen.
- 13 Het is beter de motor in korte salvo's van een aantal te gebruiken, en inspecteer de resultaten tussen salvo's.
- 14 Om oververhitting te voorkomen, dient u de motor niet langer dan 1 minute onafgebroken te laten draaien. Zet het apparaat na 1 minute minstens 3 minuten uit om de motor te laten afkoelen.

afbeeldingen	3 opbergdeksel	7 as
⊕ schakelaar	4 messenblok	8 flenzen
1 motorblok	5 messen	
2 deksel	6 kom	

KLAAR?

- 12 Haal de stekker van het apparaat uit het stopcontact.
- 13 Til de motorblok uit de kom. Til het deksel van de kom.
- 14 Plaats een vinger aan de bovenzijde van de messenblok zodat het niet kan vallen.
- 15 Giet de gehakte of gemalen inhoud uit de kom.
- 16 U kunt ook het plastic deel van de messenblok vasthouden, dit losdraaien van de asflenzen en het recht omhoog uit de kom tillen.
- 17 Plaats het opbergdeksel op de kom.

ZORG EN ONDERHOUD

- 18 Haal de stekker uit het stopcontact, voordat u de blender uit elkaar haalt of reinigt.
- 19 Til de motorblok uit de kom. Til het deksel van de kom.
- 20 Houd het plastic deel van de messenblok vast, draai het los van de asflenzen en til het recht omhoog uit de kom.
- 21 Neem de buitenkant van het motorblok af met een schone, vochtige doek.
- 22 Was de mobiele onderdelen in warm zeepwater, goed spoelen, laten uitlekken en aan de lucht laten drogen.
- 23 Maak de binnenzijde van de messenblok schoon met een tandenstoker.
- 24 Plaats geen enkel onderdeel van het apparaat in de vaatwasmachine.

MILIEUBESCHERMING

Om milieu- en gezondheidsproblemen als gevolg van gevaarlijke stoffen in elektrische en elektronische producten te vermijden, mogen apparaten met dit symbool niet worden weggegooid met niet-gesorteerd gemeentelijk afval, maar moeten ze worden teruggewonnen, opnieuw gebruikt of gerecycled.



receptjes

 = handenvol

 = teen

koriander pesto

2  korianderblaadjes

2  look

60 g pijnboompitten

125 ml olijfolie

60 g geraspte parmezaan

Verwerk de koriander, knoflook, pijnboompitten en de helft van de olie tot het een glad mengsel is geworden. Plaats dan in een grotere kom. Meng de Parmezaan. Voeg olie toe om de consistentie aan de passen. Als dipsaus: dik. Als topping: medium. Als pastasaus: dun.

u vindt recepten op onze website:

<http://www.russellhobbs.com/ifu/550931>

Leggere le istruzioni e conservarle al sicuro. In caso di cessione dell'apparecchio ad altre persone, consegnare anche le istruzioni. Rimuovere tutto l'imballaggio prima dell'uso.

NORME DI SICUREZZA IMPORTANTI

Osservare le precauzioni fondamentali di sicurezza e in particolare quanto segue:

- 1 Questo apparecchio deve essere usato solo da un adulto responsabile o sotto il suo controllo. Utilizzare e riporre l'apparecchio lontano dalla portata dei bambini.
- 2 Non immergere l'apparecchio in acqua, non utilizzarlo in bagno, vicino all'acqua o all'aperto. 
- 3 Non aprire l'apparecchio fino al completo arresto delle lame.
- 4 Staccare l'apparecchio prima di applicare o rimuovere qualsiasi accessorio.
- 5 Non lasciare l'apparecchio incustodito con la spina inserita.
- 6 Non riempire la caraffa con sostanze troppo calde per permettere un facile maneggiamento (la temperatura del liquido deve essere, per esempio, inferiore ai 40°).
- 7 Montare sull'apparecchio solo gli accessori o gli elementi di corredo forniti.
- 8 Non usare l'apparecchio per altri scopi se non quelli per i quali è stato progettato, di seguito descritti in questo manuale di istruzioni.
- 9 Non usare l'apparecchio se è danneggiato o funziona male.
- 10 Se il cavo è danneggiato, farlo cambiare dal fabbricante, dall'agente di servizio o da qualcun altro similmente qualificato, per evitare pericoli.

solo per uso domestico

PREPARAZIONE

- 1 Staccare l'apparecchio dalla presa di corrente.
- 2 Rimuovere l'unità motore sollevandola dal contenitore. Rimuovere il coperchio di lavorazione sollevandolo dal contenitore.
- 3 Tenere l'unità delle lame per la parte in plastica.
- 4 Abbassare l'unità delle lame sull'alberino posto sul fondo del contenitore.
- 5 Può essere necessario ruotarla leggermente per fissarla sulle flange dell'alberino.
- 6 Poiché l'alberino è a molla, si avverte una certa resistenza quando si preme verso il basso.
- 7 Porre il cibo nel contenitore.
 - a) Non tritare ghiaccio o carne cruda. Prestare attenzione alle lame.
 - b) Non riempire oltre l'indicatore di livello **max**.
 - c) Non lavorare cibi duri, ovvero alimenti che non possono essere facilmente tagliati con un coltello da cucina.
 - d) Non utilizzarlo con pezzi grandi di cibo. Il massimo della dimensione consentita è di 18 mm cubi.
- 8 Allineare il foro centrale del coperchio di lavorazione all'estremità dell'unità delle lame e abbassare il coperchio sul contenitore.
- 9 Abbassare l'unità motore sul coperchio di lavorazione.
- 10 Può essere necessario ruotarla leggermente per innestare l'estremità dell'unità delle lame.
- 11 Inserire la spina nella presa di corrente.
- 12 Premere l'interruttore per avviare il motore, rilasciarlo per spegnere.
- 13 Si consiglia di azionare il motore a impulsi di alcuni secondi per volta, verificando i risultati tra un azionamento e l'altro.
- 14 Non tenere in funzione il motore per più di 1 minuto, altrimenti si potrebbe surriscaldare. Dopo 1 minuto, spegnere il frullatore per almeno altri 3 minuti per lasciare raffreddare il motore.

immagini	3 coperchio di conservazione	7 alberino
 interruttore	4 unità delle lame	8 flange
1 gruppo del motore	5 lame	
2 coperchio di lavorazione	6 contenitore	

FINITO?

- 12 Staccare la spina dalla presa di corrente.
- 13 Rimuovere l'unità motore sollevandola dal contenitore. Rimuovere il coperchio di lavorazione sollevandolo dal contenitore.
- 14 Porre un dito sull'estremità dell'unità delle lame, affinché non cada.
- 15 Svuotare delicatamente il contenitore degli ingredienti lavorati.
- 16 In alternativa, tenere l'unità delle lame per la parte in plastica, ruotarla per rimuoverla dalle flange dell'alberino ed estrarla dal contenitore.
- 17 Fissare il coperchio di conservazione sul contenitore.

CURA E MANUTENZIONE

- 18 Staccare la spina prima di smontare o pulire il tritatutto.
- 19 Rimuovere l'unità motore sollevandola dal contenitore. Rimuovere il coperchio di lavorazione sollevandolo dal contenitore.
- 20 Tenere l'unità delle lame per la parte in plastica, ruotarla per rimuoverla dalle flange dell'alberino ed estrarla dal contenitore.
- 21 Passare un panno pulito inumidito sull'esterno del gruppo del motore.
- 22 Lavare le parti amovibili con acqua calda e detersivo, sciacquare bene, fare scolare e lasciare asciugare.
- 23 Pulire la parte interna dell'unità delle lame con uno stuzzicadenti.
- 24 Non mettere nessuna parte dell'apparecchio in lavastoviglie.

PROTEZIONE AMBIENTALE

Per evitare danni all'ambiente e alla salute causati da sostanze pericolose delle parti elettriche ed elettroniche, gli apparecchi contrassegnati da questo simbolo non devono essere smaltiti con i rifiuti indifferenziati, ma recuperati, riutilizzati o riciclati.





ricetta

 = manciata

 = spicchio

pesto al coriandolo

2  foglie di coriandolo

2  d'aglio

60 g di pinoli

125 ml d'olio di oliva

60 g parmigiano grattugiato

Tritare coriandolo, aglio, pinoli e metà dell'olio fino a dare al composto un aspetto uniforme.

Mettere il contenuto in una bacinella. Mescolarvi il parmigiano. Aggiungere olio per regolarne la consistenza: Per intingere: denso. Per una salsa: media. Per una salsa per condire la pasta: fluida.

le ricette sono disponibili sul nostro sito:

<http://www.russellhobbs.com/ifu/550931>

Lea las instrucciones, guárdelas en un lugar seguro y, en caso de dar el aparato a otra persona, incluya las instrucciones. Elimine todo el embalaje antes de usar el aparato.

SEGURIDAD IMPORTANTE

Siga las precauciones básicas de seguridad, incluyendo:

- 1 Este aparato deberá ser usado por, o bajo la supervisión de, un adulto responsable. Use y guarde el aparato fuera del alcance de los niños.
- 2 No ponga el aparato en líquido, no lo use en un cuarto de baño, cercano al agua, o al aire libre. 
- 3 No abra el aparato hasta que las hojas de corte se hayan parado.
- 4 Desenchufe el aparato antes de insertar o quitar accesorios
- 5 No deje el aparato desatendido mientras está enchufado.
- 6 No rellene la jarra con una sustancia más caliente de lo que usted pueda cómodamente soportar (como referencia, líquidos con una temperatura inferior a 40°C).
- 7 No ponga ningún otro acoplamiento o accesorio (recambio) que no haya sido adquirido del fabricante.
- 8 No use el aparato para ningún fin distinto a los descritos en estas instrucciones.
- 9 No use el aparato si está dañado o si no funciona bien.
- 10 Si el cable está dañado, éste deberá ser cambiado por el fabricante, su agente de servicio, o alguien con cualificación similar para evitar peligro.

solo para uso doméstico

PREPARACIÓN

- 1 Desenchufe el aparato.
- 2 Retire la unidad motriz del recipiente. Retire la tapa de procesado del recipiente.
- 3 Sujete la unidad de las hojas de corte por la parte de plástico.
- 4 Baje la unidad de las hojas de corte por el eje de la parte inferior del recipiente.
- 5 Tal vez deba girarla ligeramente para ajustar las bridas en el eje.
- 6 Tal vez sienta Resistencia cuando presione, ya que cuenta con un muelle.
- 7 Ponga comida en el recipiente.
 - a) No trate de picar hielo ni de triturar carne cruda, y tenga mucho cuidado con la cuchilla.
 - b) No llene el aparato por encima de la señal de **max**.
 - c) No procese alimentos duros como (alimentos que no pueda cortar fácilmente con un cuchillo de cocina).
 - d) No procese pedazos grandes – cubitos de un máximo de 18mm.
- 8 Alinee el orificio central de la tapa de procesado con la parte superior de la unidad de las hojas de corte y baje la tapa sobre el recipiente.
- 9 Baje la unidad motriz sobre la tapa de procesado.
- 10 Tal vez deba girarla ligeramente para acoplar la parte superior de la unidad de las hojas de corte.
- 11 Enchufe el aparato en el enchufe hembra.
- 12 Mantenga presionado el interruptor para encender el motor y deje de presionarlo para detenerlo.
- 13 Conviene hacer funcionar el motor en ráfagas de varios segundos cada vez e inspeccionar los resultados entre ráfagas.
- 14 No funcione el motor por más de 1 minuto, ya que podrá sobrecalentarse. Después de 1 minuto, apague por como mínimo 3 minutos, para dejar que se enfríe el motor.

¿YA ESTÁ HECHO?

- 12 Desenchufe el aparato.
- 13 Retire la unidad motriz del recipiente. Retire la tapa de procesado del recipiente.

ilustraciones	3 tapa de almacenamiento	7 eje
 interruptor	4 unidad de hojas de corte	8 bridas
1 unidad motor	5 hojas de corte	
2 tapa de procesado	6 recipiente	

- 14 Coloque un dedo en la parte superior de la unidad de las hojas de corte para que no se salga.
- 15 Retire del recipiente el contenido procesado.
- 16 Alternativamente, sujete la parte de plástico de la unidad de las hojas de corte, gírela para sacarla de las bridas del eje y retírela del recipiente.
- 17 Ajuste la tapa de almacenamiento en el recipiente.

CUIDADO Y MANTENIMIENTO

- 18 Desenchúfela antes de desmontarla o limpiarla.
- 19 Retire la unidad motriz del recipiente. Retire la tapa de procesado del recipiente.
- 20 Sujete la parte de plástico de la unidad de las hojas de corte, gírela para sacarla de las bridas del eje y retírela del recipiente.
- 21 Limpie la parte exterior de la unidad motor con un paño húmedo limpio.
- 22 Lave las partes extraíbles con agua caliente jabonosa, aclárelas bien, escúrralas y déjelas secar al aire.
- 23 Limpie el interior de la unidad de las hojas de corte con un palillo.
- 24 No ponga ninguna parte del aparato en el lavavajillas

PROTECCIÓN MEDIOAMBIENTAL

Para evitar problemas medioambientales y de salud debido a las sustancias peligrosas con que se fabrican los productos eléctricos y electrónicos, los aparatos con este símbolo no se deben desechar junto con el resto de residuos municipales, sino que se deben recuperar, reutilizar o reciclar.





recetas

 = puñado

 = diente

pesto de cilantro

2  hojas de cilantro

2  de ajo

60 g de piñones

125 ml aceite de oliva

60 g queso Parmesano rallado

Procese el cilantro, el ajo, los piñones y la mitad del aceite hasta obtener una consistencia suave.

Póngalo en un bol mayor. Mezcle el queso Parmesano. Añada aceite para modificar la consistencia: Para mojar: espesa Para cobertura: media Para salsa para pasta: clara

en nuestra página web encontrará recetas:

<http://www.russellhobbs.com/ifu/550931>

Leia as instruções e guarde em lugar seguro. Forneça-as também caso venha a fornecer o aparelho a alguém. Retire todo o material de embalar antes da utilização.

MEDIDAS DE PRECAUÇÃO IMPORTANTES

Siga as seguintes instruções básicas de segurança:

- 1 Este aparelho só deve ser utilizado por um adulto ou sob a vigilância de um adulto responsável. Utilize e guarde o aparelho fora do alcance das crianças.
- 2 Não mergulhe o aparelho em líquidos, nem utilize em casas de banho, próximo de zonas de água ou ao ar livre.
- 3 Não abra o aparelho até as lâminas pararem de se mover.
- 4 Desligue o aparelho antes de colocar ou retirar acessórios.
- 5 Não deixe o aparelho desacompanhado enquanto estiver ligado.
- 6 Não o encha com algo que se encontre a uma temperatura que não possa manusear confortavelmente (ou seja, líquidos a temperaturas inferiores a 40° C).
- 7 Não utilize acessórios ou peças que não sejam fornecidos pela nossa empresa.
- 8 Não utilize a máquina para quaisquer outras finalidades senão as descritas nestas instruções.
- 9 Não utilize o aparelho se estiver danificado ou defeituoso.
- 10 Se o cabo de corrente estiver danificado, o fabricante, o seu agente de serviço técnico ou alguém igualmente qualificado deverá substituí-lo a fim de evitar acidentes.



apenas para uso doméstico

PREPARAÇÃO

- 1 Desligue o aparelho.
- 2 Levante a unidade motora da tigela. Levante a tampa de processamento da tigela.
- 3 Segure o conjunto de lâminas pela parte plástica.
- 4 Baixe o conjunto de lâminas sobre o eixo no fundo da tigela.
- 5 Poderá ter de rodá-lo ligeiramente, de modo a ajustá-lo aos rebordos do eixo.
- 6 Este é activado por mola, pelo que sentirá alguma resistência quando o empurrar para baixo.
- 7 Coloque os alimentos no recipiente.
 - a) Não tente picar gelo ou carne crua, e tenha muito cuidado com as lâminas.
 - b) Não encha acima da marca **max**.
 - c) Não processe alimentos duros – isto é, que não consiga cortar facilmente com uma faca de cozinha.
 - d) Não triture bocados grandes, cubos de 18 mm máximo.
- 8 Alinhe o orifício central na tampa de processamento com o topo do conjunto de lâminas, e coloque a tampa sobre a tigela.
- 9 Coloque a unidade motora sobre a tampa de processamento.
- 10 Poderá ter de a rodar ligeiramente para engatar o topo do conjunto de lâminas.
- 11 Ligue a ficha à tomada eléctrica.
- 12 Prima o interruptor para arrancar o motor, liberte-o para desligar.
- 13 É preferível activar o motor em várias rajadas de alguns segundos de cada vez e observar os resultados entre cada uma.
- 14 Não ponha o motor a funcionar por um período superior a 1 minuto, pois pode causar o seu sobreaquecimento. Após 1 minuto, desligue-o pelo menos durante 3 minutos para o deixar arrefecer.

TERMINOU?

- 12 Desligue o aparelho.
- 13 Levante a unidade motora da tigela. Levante a tampa de processamento da tigela.
- 14 Coloque um dedo sobre o conjunto de lâminas para impedir que caia.
- 15 Retire o conteúdo da tigela.

esquemas	3 tampa de armazenamento	7 eixo
 interruptor	4 conjunto de lâminas	8 rebordos
1 unidade motora	5 lâminas	
2 tampa de processamento	6 tigela	

- 16 Alternativamente, segure a parte plástica do conjunto de lâminas, rode-a para a libertar dos rebordos dos eixos e levante-a para fora da tigela.
- 17 Coloque a tampa de armazenamento na tigela.

CUIDADO E MANUTENÇÃO

- 18 Desligue o copo misturador antes de o desmontar ou limpar.
- 19 Levante a unidade motora da tigela. Levante a tampa de processamento da tigela.
- 20 Segure a parte plástica do conjunto de lâminas, rode-a para a libertar dos rebordos do eixo e levante-a para a retirar da tigela.
- 21 Limpe a superfície externa da unidade motora com um pano limpo e seco.
- 22 Lave as peças removíveis em água morna com detergente, enxágue bem, escoe e seque ao ar.
- 23 Limpe o interior do conjunto de lâminas com um palito.
- 24 Não coloque nenhuma parte do aparelho numa máquina de lavar loiça.

PROTECÇÃO AMBIENTAL

Para evitar problemas ambientais e de saúde devido a substâncias perigosas contidas em equipamentos eléctricos e electrónicos, os aparelhos com este símbolo não deverão ser misturados com o lixo doméstico e sim recuperados, reutilizados ou reciclados.



receitas

 = punhado

 = dente

pesto de coentros

2  folhas de coentro

2  de alho

60 g de pinhões

125 ml de azeite

60 g de queijo parmesão ralado

Processe os coentros, alho, pinhão e metade do óleo até obter uma consistência suave. Coloque numa tigela maior. Misture o queijo parmesão. Junte óleo para ajustar a consistência: Para um molho: espesso. Para uma cobertura: médio. Para molho para massas: líquido.

receitas disponíveis no nosso website:

<http://www.russellhobbs.com/ifu/550931>

Læs vejledningen og behold den til senere brug. Lad den følge med apparatet, hvis det overdrages til andre. Fjern al emballagen før brug.

VIGTIGE SIKKERHEDSINSTRUKTIONER

Følg altid de grundlæggende sikkerhedsregler, herunder:

- 1 Apparatet må kun anvendes af eller under opsyn af en ansvarlig voksen. Apparatet skal placeres utilgængeligt for børn, både i brug og under opbevaring.
- 2 Nedsenk ikke apparatet i væske, og undlad at anvende det på badeværelset, i nærheden af vand eller udendørs.
- 3 Apparatet må ikke åbnes inden klingerne står helt stille.
- 4 Træk stikket fra apparatet ud før montering eller afmontering af tilbehør.
- 5 Lad aldrig apparatet stå uden opsyn, når det er tilsluttet stikkontakten.
- 6 Fyld ikke med et varmere indhold end at du kan håndtere det uden problemer (væsketemperaturer under 40° C anbefales).
- 7 Anvend ikke andet tilbehør eller andre dele end de medfølgende.
- 8 Anvend ikke apparatet til andre formål end dem, der er beskrevet i denne brugsanvisning.
- 9 Undlad at anvende apparatet, hvis det er beskadiget eller ikke fungerer korrekt.
- 10 Hvis ledningen er beskadiget, skal den udskiftes af producenten, serviceværkstedet eller en tilsvarende kvalificeret fagmand, så eventuelle skader undgås.



kun til privat brug

FORBEREDELSE

- 1 Tag stikket ud af stikkontakten.
- 2 Tag motorenheden af skålen. Tag bearbejdningslåget af skålen.
- 3 Hold om plastikdelen på klingeenheden.
- 4 Sænk klingeenheden ned over spindlen i bunden af skålen.
- 5 Du skal muligvis dreje den lidt for at kunne montere flangerne på spindlen.
- 6 Den er fjederbelastet, så du vil mærke lidt modstand, når du trykker den ned.
- 7 Tilsæt maden til skålen.
 - a) Forsøg ikke at knuse is, forsøg ikke at hakke råt kød og vær særdeles forsigtig med klingerne.
 - b) Undgå at fylde skålen til over max.
 - c) Bearbejd ikke hårde fødevarer – dvs. alt det du ikke nemt kan skære med en køkkenkniv.
 - d) Hak ikke store blokke – kun terninger på højst 18mm.
- 8 Tilpas midterhullet i bearbejdningslåget til klingeenhedens top, og sæt dernæst låget ned over skålen.
- 9 Sæt motorenheden oven på bearbejdningslåget.
- 10 Du skal muligvis dreje det lidt for at få klingeenhedens top til at falde i hak.
- 11 Sæt stikket i stikkontakten.
- 12 Tryk på afbryderknappen for at starte motoren, slip den for at afbryde.
- 13 Det er bedst at aktivere motoren i omgange på få sekunder, og tjekke resultatet mellem omgangene.
- 14 Kør ikke med motoren i over 1 minut, da den så kan blive overophedet. Efter 1 minut slukkes den i mindst 3 minutter, for at lade motoren køle af.

FÆRDIG?

- 12 Tag stikket ud af stikkontakten.
- 13 Tag motorenheden af skålen. Tag bearbejdningslåget af skålen.
- 14 Sæt en finger på klingeenhedens top for at undgå, at den falder ud.
- 15 Hæld det bearbejdede indhold ud af skålen.

tegninger	3 opbevaringslåg	7 spindel
⊕ knap	4 klingeenhed	8 flanger
1 motorenhed	5 klinger	
2 bearbejdningslåg	6 skål	

16 Eller du kan holde om plastikdelen på klingeenheden, dreje den fri af spindel-flangerne, og dernæst løfte den lige op og ud af skålen.

17 Monter opbevaringslåget på skålen.

PLEJE OG VEDLIGEHOLDELSE

18 Tag stikket ud inden apparatet skilles ad eller rengøres

19 Tag motorenheden af skålen. Tag bearbejdningslåget af skålen.

20 Hold om klingedelens plastikdel, drej den for at frigøre den fra akslens flanger og løfte den lige opad og ud af skålen.

21 Tør ydersiden af blenderglasset over med en fugtig klud.

22 Vask de aftagelige dele af i varmt sæbevand, skyl godt, afdryp og lufttør.

23 Rengør klingeenheden indvendigt med en tandstik.

24 Ingen af delene tåler opvaskemaskine.



MILJØBESKYTTELSE

Elektriske og elektroniske apparater, der er mærket med dette symbol, kan indeholde farlige stoffer, og må ikke bortskaffes med husholdningsaffald, men skal afleveres på en dertil udpeget lokal genbrugsstation for at undgå skade på miljø og menneskers sundhed.





opskrifter

 = håndfuld

 = fed

koriander pesto

2  korianderblade

2  hvidløg

60 g pinjekerner

125 ml olivenolie

60 g Parmesan, revet

Bearbejd koriander, hvidløg, pinjekerner og halvdelen af olien til det er jævnt. Hæld det over i en stor skål. Rør parmesanen i. Tilsæt olien for at tilpasse konsistensen: Til dip: tyk. Til fyld: mellem.

Til pastasauce: tynd.

du kan finde opskrifter på vores webside:

<http://www.russellhobbs.com/ifu/550931>

Läs bruksanvisningen och spara den för framtida bruk. Låt bruksanvisningen följa med om du överlåter apparaten. Ta bort allt förpackningsmaterial före användning.

VIKTIGA SKYDDSÅTGÄRDER

Följ allmänna säkerhetsföreskrifter, däribland följande:

- 1 Denna apparat får bara användas av ansvarig vuxen person eller under överinseende av ansvarig vuxen person. Håll apparaten utom räckhåll för barn.
- 2 Lägg inte ned apparaten i vätska, använd den inte i badrum, nära vatten eller utomhus.
- 3 Öppna inte apparaten förrän knivbladen har stannat.
- 4 Dra ur sladden till apparaten före montering eller borttagning av tillbehör.
- 5 Lämna inte apparaten utan tillsyn när den är ansluten.
- 6 Håll inte i någonting som är varmare än du kan hantera det utan problem (vätskans temperatur bör alltså vara under 40°C).
- 7 Använd bara tillbehör och övrig utrustning som företaget tillhandahåller.
- 8 Använd inte apparaten för några andra ändamål än sådana som beskrivs i denna bruksanvisning.
- 9 Använd inte apparaten om den är skadad eller fungerar dåligt.
- 10 Om sladden är skadad måste den ersättas av tillverkaren, serviceombud eller någon med liknande kompetens för att undvika skaderisker.



endast för hushållsbruk

FÖRBEREDELSE

- 1 Dra ur sladden till strykjärnet.
- 2 Lyft av motorenheten från skålen. Lyft av beredningslocket från skålen.
- 3 Håll i plastdelen på knivbladsenheten.
- 4 Sänk ned knivbladsenheten över spindeln i botten av skålen.
- 5 Man behöver kanske vrida knivbladsenheten något så att den passar in över flänsarna på spindeln.
- 6 Fjädringen gör att man kan känna ett visst motstånd när man sänker ned den.
- 7 Lägg ingredienserna i skålen.
 - a) Den kan inte krossa is eller hacka rått kött. Var försiktig med knivbladen!
 - b) Fyll inte över maximal markering (max).
 - c) Bearbeta inte hårda matvaror, dvs. sådana som man inte lätt kan skära sönder med en kökskniv.
 - d) Hacka inte stora bitar – kuber på 18 mm är maximum.
- 8 Passa in hålet i mitten på beredningslocket i knivbladsenhetens övre del, sänk ned locket och sätt det på kannan.
- 9 Sänk ned och sätt motorenheten på beredningslocket.
- 10 Man behöver kanske vrida motorenheten något så att knivbladsenhetens övre del kommer på plats.
- 11 Sätt stickproppen i vägguttaget.
- 12 Tryck på strömställaren för att starta motorn, släpp upp den för att slå av.
- 13 Det bästa är att köra motorn i intervaller på fem sekunder åt gången och kontrollera resultatet mellan intervallerna.
- 14 Kör inte motorn mer än 1 minut åt gången annars kan den bli för varm. Stäng sedan av under minst 3 minuter så att motorn svalnar.

FÄRDIG?

- 12 Dra ur sladden till strykjärnet.
- 13 Lyft av motorenheten från skålen. Lyft av beredningslocket från skålen.

bilder	3 skyddslock	7 spindel
⊕ brytare	4 knivbladsenhet	8 flänsar
1 motorenhet	5 knivblad	
2 beredningslock	6 skål	

- 14 Håll ett finger på knivbladsenhetens övre del för att hindra den att falla av.
- 15 Håll ut det bearbetade innehålllet från skålen.
- 16 Man kan också hålla i plastdelen på knivbladsenheten, vrida den så att den frigörs från flänsarna på spindeln och därefter lyfta den rätt upp från skålen.
- 17 Sätt skyddslocket på skålen.

SKÖTSEL OCH UNDERHÅLL

- 18 Dra ur sladden före nedmontering och/eller rengöring.
- 19 Lyft av motorenheten från skålen. Lyft av beredningslocket från skålen.
- 20 Håll i plastdelen på knivbladsenheten, vrid så att den frigörs från flänsarna på vridaxeln och lyft den rätt upp från skålen.
- 21 Torka utsidan av motorenheten med en ren och fuktig trasa.
- 22 Diska avtagbara delar med diskmedel i varmt vatten, skölj väl och låt lufttorka.
- 23 Rengör insidan av knivbladsenheten med en tandpetare.
- 24 Lägg inte någon del av apparaten i en diskmaskin.

MILJÖSKYDD

För att undvika miljö- och hälsoproblem som beror på farliga ämnen i elektriska och elektroniska produkter får inte apparater som är märkta med denna symbol kastas tillsammans med osorterat hushållsavfall utan de ska tillvaratagas, återanvändas eller återvinnas.



recept

 = handfull

 = klyfta/klyftor

korianderpesto

2  korianderblad

2  vitlök

60 g pinjenötter

125 ml olivolja

60 g parmesanost, riven

Blanda koriander, vitlök, pinjenötter och hälften av oljan till en slät massa. Lägg över i en stor skål.

Rör i parmesanosten. Tillsätt olja för rätt konsistens: Till dipsås: tjock. Till fyllning: medium. Till pastasås: tunn.

recept finns på vår webbsida:

<http://www.russellhobbs.com/ifu/550931>

Les anvisningene, oppbevar dem på et trygt sted, og send de med apparatet hvis du gir det videre. Fjern all emballasje før bruk.

VIKTIG SIKKERHETSTILTAK

Følg sikkerhetsinstruksene, inkludert

- 1 Dette apparatet må kun bli brukt av en eller under kontroll av en responsabel person. Bruk og lagre apparatet utenfor barns rekkevidde.
- 2 Dypp aldri apparatet i væsker, ikke bruk det på badetrom, nær vann eller utendørs.
- 3 Ikke åpne apparatet før bladene har stoppet helt.
- 4 Frakople apparatet før fjerning av festeanretninger.
- 5 Ikke la apparatet være ubevoktet når det er påkopleet.
- 6 Ikke fyll noe som er varmere enn du kan tåle (f.eks. væske med en temperatur lavere enn 40°C).
- 7 Ikke bruk tilleggsutstyr eller annet utstyr annet enn de vi leverer.
- 8 Ikke bruk apparatet til andre formål enn det som beskrives i disse instruksene.
- 9 Ikke bruk apparatet hvis det er skadet eller har mangler.
- 10 Hvis kabelen er skadet så må den bli erstattet av fabrikanten, servisekontoret eller andre som er kvalifiserte for å unngå fare.



kun for bruk i hjemmet

FORBEREDELSE

- 1 Frakople apparatet.
- 2 Løft motorenheten av bollen. Løft dekselet for bruk av bollen.
- 3 Hold bladenheten i plastdelen.
- 4 Senk bladenheten ned på stangen i bunnen av bollen.
- 5 Det kan være du må vri litt på den for å få den til å passe over tappene på stangen.
- 6 Det er fjærbelastet, så du vil føle noe motstand når du trykker den ned.
- 7 Ha mat i bollen.
 - a) Ikke prøv å knuse is, ikke prøv å hakke rått kjøtt og ta godt vare på bladene.
 - b) Ikke fyll den opp over maks.
 - c) Ikke behandle harde matvarer – eller andre ting du ikke kan skjære lett med en kjøkkenkniv.
 - d) Ikke skjær store biter – maksimum 18 mm kuber.
- 8 Jevnstill hullet i midten av dekselet med toppen på bladenheten og senk dekselet ned på bollen.
- 9 Senk motorenheten ned på dekselet.
- 10 Det kan være du må vri litt på den for å feste den på toppen av bladenheten.
- 11 Stikk kontakten i støpselet.
- 12 Trykk på bryteren for å starte motoren, slipp den for å slå den av.
- 13 Det er best å kjøre motoren i bølger på noen sekunder og inspektere resultatet mellom bølgene.
- 14 Ikke ha motoren i gang i mer enn ett minutt, da den kan overopphetes. Slå den av i minst tre minutter etter ett minutt, slik at den kjøles ned.

FERDIG

- 12 Frakople apparatet.
- 13 Løft motorenheten av bollen. Løft dekselet for bruk av bollen.
- 14 Sett en finger på toppen av bladenheten, slik at den ikke faller ut.
- 15 Hell innholdet som er behandlet ut av bollen.

tegn	3 oppbevaringsdeksel	7 stang
⊕ bryter	4 bladenhet	8 tapper
1 motorenhet	5 blader	
2 deksel for bruk	6 bolle	

- 16 Alternativt kan du holde i bladenhetens plastdel, skru den løs fra tappene på stangen og løfte den rett opp og ut av bollen.
- 17 Fest oppbevaringsdekselet til bollen.

BEHANDLING OG VEDLIKEHOLD

- 18 Trekk ut kontakten før demontering og/eller rengjøring.
- 19 Løft motorenheten av bollen. Løft dekselet for bruk av bollen.
- 20 Hold i plastikkdelene av bladene, drei den for å frigjøre den fra flensene på spindelen og løft den rett ut fra bollen.
- 21 Tørk utsiden av motorenheten med en ren dampet klut.
- 22 Vask de avtakbare delene i varmt såpevann, skyll godt, la vannet renne av, og la dem tørke i luft.
- 23 Rengjør innsiden av bladet med en tannpirker.
- 24 Ikke ha noen av apparatets deler i oppvaskmaskinen.

MILJØBESKYTTELSE

For å unngå miljømessige og helse relaterte problemer forbundet til farlige stoffer i elektriske og elektroniske varer, må ikke apparater merket med dette symbolet kastes sammen med vanlig avfall, men gjenvinnes, gjenbrukes eller resirkuleres.



oppskrifter

 = håndfull

 = fedd

koriander pesto

2  korianderblad

2  hvitløk

60 g pinjekjerner

125 ml olivenolje

60 g Parmesanost, revet

Mikse koriander, hvitløk, pinjekjerner og halvparten av oljen til det er glatt. Slå over til en stor bolle. Rør i Parmesanosten. Legg til olje for å justere konsistensen: For en dipp: tykk. For en topping: medium. For pastasaus: tynn.

Oppskrifter er tilgjengelig på vårt nettsted:

<http://www.russellhobbs.com/ifu/550931>

Lue käyttöohjeet, säilytä ne ja anna ne laitteen mukana, mikäli luovutat sen toiselle henkilölle. Poista kaikki pakkausmateriaali ennen käyttöä.



TÄRKEITÄ VAROTOIMIA

Seuraa perusvaroitomia, muun muassa seuraavia ohjeita:

- 1 Tätä laitetta saa käyttää vain vastuullinen aikuinen tai käytön on tapahduttava tällaisen henkilön valvonnassa. Käytä ja säilytä laitetta poissa lasten ulottuvilta.
- 2 Älä laita laitetta nesteeseen, älä käytä sitä kylpyhuoneessa, veden lähellä tai ulkona.
- 3 Älä avaa laitetta ennen kuin terät ovat lakanneet liikkumasta.
- 4 Irrota laite sähköverkosta ennen lisälaitteiden kiinnittämistä tai irrottamista.
- 5 Älä jätä laitetta vaille silmälläpitoa, kun se on kytketty sähköverkkoon.
- 6 Älä täytä sitä millään, mikä on kuumempaa kuin mitä voit käsitellä vaikeuksitta (eli nesteen lämpötila on alle 40 °C).
- 7 Älä käytä muita kuin valmistajan omia lisälaitteita.
- 8 Älä käytä laitetta muihin kuin tässä käyttöohjeessa kuvattuihin tarkoituksiin.
- 9 Älä käytä laiteta, jos se on vahingoittunut tai toimii huonosti.
- 10 Jos sähköjohto on vahingoittunut, se pitää antaa valmistajan, tämän huoltopalvelun tai vastaavan pätevyyden omaavan henkilön vaihdettavaksi vaarojen välttämiseksi.



vain kotikäyttöön

VALMISTELU

- 1 Irrota laite sähköverkosta.
- 2 Nosta moottoriyksikkö kulhosta. Nosta käyttökansi kulhosta.
- 3 Pidä teräyksikköä kiinni muoviosasta.
- 4 Laske teräyksikkö kulhon pohjalla olevan tapin päälle.
- 5 Voit joutua kääntämään sitä hieman, jotta se asettuu tapin laippojen päälle.
- 6 Jos se on varustettu jousilla, tunnet vastusta painaessasi sitä alaspäin.
- 7 Laita ruoka kulhoon.
 - a) Älä yritä murskata jäätä tai jauhaa lihaa, ole hyvin varovainen terien kanssa.
 - b) Älä täytä yli maksimi tason.
 - c) Älä käsittele kovia ruokia – eli mitään sellaista, mitä et voi leikata keittiöveitsellä.
 - d) Älä silppua isoja palasia – enintään 18 mm:n kuutioita.
- 8 Kohdista käyttökannen keskireikä teräyksikön yläosaan, ja laske kansi kulhon päälle.
- 9 Laske moottoriyksikkö käyttökannen päälle.
- 10 Voit joutua kääntämään sitä hieman, jotta se kiinnittyy teräyksikön yläosaan.
- 11 Kytke se sähköpistokkeeseen.
- 12 Paina kytkintä käynnistäaksesi moottorin, päästä se ylös laitteen sammuttamiseksi.
- 13 On parasta antaa moottorin käydä lyhyinä pyrähdysinä, tarkasta tulos pyrähdysten välillä.
- 14 Älä käytä moottoria yli 1 minuuttia tai se voi ylikuumentua. Sammuta se 1 minuutin päästä vähintään 3 minuutin ajaksi, jotta moottori jäähtyy.

VALMISTA?

- 12 Irrota laite sähköverkosta.
- 13 Nosta moottoriyksikkö kulhosta. Nosta käyttökansi kulhosta.
- 14 Aseta sormi teräyksikön päälle, jotta estät sen putoamisen.
- 15 Kaada käsitellyt ainekset ulos kulhosta.
- 16 Vaihtoehtoisesti voit pitää teräyksikköä kiinni muoviosasta, kääntää sen irti tapin laipoista ja nostaa suoraan ylöspäin ja pois kulhosta.
- 17 Aseta säilytyskansi kulhon päälle.

piirroset	3 säilytyskansi	7 tappi
⊕ kytkin	4 teräyksikkö	8 laipat
1 moottoriyksikkö	5 terät	
2 käyttökansi	6 kulho	

 **HOITO JA HUOLTO**



- 18 Irrota laite sähköverkosta irrottaaksesi osia ja/tai puhdistaaksesi laitetta.
- 19 Nosta moottoriyksikkö kulhosta. Nosta käyttökansi kulhosta.
- 20 Pidä kiinni teräyksikön muoviosasta, käännä se vapaaksi akselin laipoista ja noista se suoraan ylös pois kulhosta.
- 21 Pyyhi moottoriyksikön ulkopuoli puhtaalla kostealla kankaalla.
- 22 Pese irrotettavat osat lämpimässä saippuavedessä, huuhtelee hyvin, valuta ja anna kuivua ilmassa.
- 23 Puhdista teräyksikkö sisältä hammastikulla.
- 24 Älä laita laitteen mitään osaa astianpesukoneeseen.

 **YMPÄRISTÖN SUOJELU**



Jotta vältettäisiin ympäristölle ja terveydelle koituvat haitat, jotka johtuvat vaarallisista aineista sähkölaitteissa ja elektronisissa laitteissa, tällä symbolilla varustetut laitteet tulee heittää pois erillään lajittelemattomista jätteistä, ne on otettava talteen, käytettävä uudestaan ja kierrätettävä.



reseptejä

-  = kuorallinen
-  = kynsi(kynttä)

korianteripesto

- 2  Korianterinlehtiä
- 2  valkosipulia
- 60 g männyn siemeniä
- 125 ml oliiviöljyä
- 60 g Parmesan-juustoa, raastettuna

Sekoita korianteri, valkosipulit, männyn siemenet ja puolet öljystä, kunnes seos on tasainen. Siirrä isoon kulhoon. Sekoita mukaan parmesan. Lisää öljyä säätääksesi koostumusta: Dippiä varten: paksu. Päällystettä varten: keksipaksu. Pastakastiketta varten: ohut.

Reseptejä on saatavissa kotisivuillamme:
<http://www.russellhobbs.com/ifu/550931>

Прочтите инструкции, сохраните их, передайте их при передаче прибора.
Перед применением изделия снимите с него упаковку.

ВАЖНЫЕ МЕРЫ ПРЕДОСТОРОЖНОСТИ

Следуйте основным инструкциям по безопасности, включая следующие:

- 1 Детям разрешено пользоваться устройством только под присмотром взрослых. Используйте и храните прибор в местах недоступных для детей.
- 2 Не погружайте прибор в какую-либо жидкость; не используйте его в ванной комнате, около воды или вне помещений.
- 3 Не открывайте прибор до полной остановки ножей.
- 4 Прежде чем устанавливать или снимать насадки, отключите прибор от сети.
- 5 Не оставляйте включенный прибор без присмотра.
- 6 Не допускается наливать в кружку слишком горячую жидкость (выше 40 C).
- 7 Используйте только принадлежности и насадки от производителя.
- 8 Прибор не может работать от внешнего таймера или дистанционной системы управления.
- 9 Не используйте прибор, если он поврежден или работает с перебоями.
- 10 Если кабель поврежден, он должен быть заменен производителем, сервисным агентом или другим квалифицированным лицом для предотвращения опасности.



только для бытового использования

ПРИГОТОВЛЕНИЕ

- 1 Отключите прибор от электросети.
- 2 Снимите блок двигателя с чаши. Снимите крышку для обработки с чаши.
- 3 Возьмитесь за пластмассовую деталь блока ножей.
- 4 Опустите блок ножей на ось в нижней части чаши.
- 5 При необходимости слегка поверните блок, чтобы установить его на фланцы оси.
- 6 Механизм подпружинен, поэтому при нажатии ощущается некоторое сопротивление.
- 7 Поместите пищевые продукты в чашу.
 - 1) Не допускается использование трубки для дробления льда и рубки сырого мяса. Обращайтесь с ножами с большой осторожностью.
 - 2) Не заполняйте чашу выше максимальной отметки.
 - 3) Запрещается обрабатывать твердые пищевые продукты, т. е. такие продукты, которые трудно разрезать кухонным ножом.
 - 4) Запрещается измельчать крупные куски – кубики не должны быть больше 18 мм.
- 8 Совместите центральное отверстие в крышке для обработки с верхней частью блока ножей и опустите крышку на чашу.
- 9 Опустите блок двигателя на крышку для обработки.
- 10 При необходимости слегка поверните блок, чтобы захватить верхнюю часть блока ножей.
- 11 Вставьте вилку в розетку.
- 12 Нажмите переключатель, чтобы включить двигатель, и отпустите, чтобы выключить его.
- 13 Рекомендуется поочередно запускать двигатель на несколько секунд за один раз и проверять результаты обработки между включениями.
- 14 Не запускайте двигатель в течение более 1 минуты, иначе возможен перегрев. Через 1 минуту выключите двигатель как минимум на 3 минуты, чтобы он остыл.

ЗАКОНЧИЛИ?

- 12 Отключите прибор от электросети.
- 13 Снимите блок двигателя с чаши. Снимите крышку для обработки с чаши.
- 14 Придерживайте пальцем верхнюю часть блока ножей, чтобы он не выпал.

иллюстрации	3 крышка для хранения	7 шпindelь
 выключатель	4 блок ножей	8 фланцы
1 блок двигателя	5 ножи	
2 крышка для обработки	6 чаша	

15 Наклонив чашу, опорожните ее обработанное содержимое.

16 Или же возьмитесь за пластмассовую деталь блока ножей, поверните ее, чтобы высвободить из фланцев оси, поднимите ее прямо вверх и выньте из чаши.

17 Накройте чашу крышкой для хранения.

УХОД И ОБСЛУЖИВАНИЕ

18 Прежде чем разобрать и/или очистить прибор, отключите его от сети.

19 Снимите блок двигателя с чаши. Снимите крышку для обработки с чаши.

20 Возьмитесь за пластмассовую деталь блока ножей, поверните ее, чтобы высвободить из фланцев оси, поднимите ее прямо вверх и выньте из чаши.

21 Вытрите внешнюю часть блока двигателя влажной тряпкой.

22 Промойте все съемные детали теплой мыльной водой, как следует промойте и просушите на воздухе.

23 Очищайте внутреннюю часть блока ножей с помощью зубочистки.

24 Не опускайте прибор в посудомоечную машину.

ЗАЩИТА ОКРУЖАЮЩЕЙ СРЕДЫ

Для того чтобы избежать угроз для здоровья и окружающей среды из-за вредных веществ в электрических и электронных товарах, приборы, отмеченные данным символом, должны утилизироваться не как не отсортированные бытовые отходы, а как восстановленные или повторно использованные.



рецепты

 = столовая ложка (15 мл)

 = чайная ложка (5 мл)

 = зубок(-ки)

кисло-сладкий соус

2 небольшие кусочки имбиря, чищенные

2 лук-шалот

1  чеснок

2  белый винный уксус

1  соевый соус

1  горчица

1  томатная паста

Измельчите все в блендере или кухонном комбайне до однородности.

Подавайте с курицей, рыбой или как соус-дип.

Рецепты можно найти на нашем веб-сайте: <http://www.russellhobbs.com/ifu/550931>

Přečtěte si pokyny a pečlivě ho uschovejte. Pokud zařízení předáte dál, předejte ho i s návodem. Před použitím odstraňte všechny obaly.

DŮLEŽITÁ BEZPEČNOSTNÍ OPATŘENÍ

Držte základní bezpečnostní pokyny, jako jsou:

- 1 Tento spotřebič smí používat jen odpovědná dospělá osoba nebo musí být používán pod jejím dozorem. Spotřebič používejte a uskladněte mimo dosah dětí.
- 2 Neumísťujte spotřebič do kapaliny, nepoužívejte jej v koupelně, u vody ani venku.
- 3 Přístroj neotvírejte, dokud se nože zcela nezastaví.
- 4 Před zasunutím či vyjmutím příslušenství přístroj vytáhněte ze zásuvky.
- 5 Pokud je přístroj v zásuvce, nenechávejte ho bez dozoru.
- 6 Neplňte ničím o vyšší teplotě, než o takové, která vám nemůže nijak ublížit (např. teplota tekutin pod 40°C).
- 7 Nepoužívejte příslušenství nebo přídavné prvky mimo těch, které dodáváme my.
- 8 Tento spotřebič nesmí být ovládán externím časovačem nebo systémem dálkového ovládání.
- 9 Nepoužívejte spotřebič, je-li poškozen nebo se objevují poruchy.
- 10 Pokud je poškozený kabel, musí jej vyměnit výrobce, jeho servisní zástupce nebo osoba podobně kvalifikovaná, aby nedošlo k riziku.



jen pro domácí použití

PŘÍPRAVA

- 1 Zařízení vypojte ze sítě.
- 2 Jednotku motoru vyzvedněte z mísy. Víčko pro mixování vyzvedněte z mísy.
- 3 Jednotku s noži uchopte za plastovou část.
- 4 Spusťte jednotku s noži přes vřeteno dolů do mísy.
- 5 Možná budete muset jednotkou lehce nahnout, aby si sedla přes přírubu na vřetenu.
- 6 Uvnitř je pružina, čili při zatlačování dolů ucítíte lehký odpor.
- 7 Do mísy vložte potravinu.
 - a) Nepokoušejte se sekat led či syrové maso a s noži manipulujte velmi obezřetně.
 - b) Neplňte nad max.
 - c) Nemixujte tvrdé potraviny – tzn. cokoli, co nemůžete snadno krájet kuchyňským nožem.
 - d) Nekrájejte na velké kusy – max. kostky 18 mm
- 8 Vycentrujte otvor ve středu na víčku pro mixování s horní částí jednotky s noži a pak víčko spusťte na místo.
- 9 Jednotku motoru spusťte na víčko pro mixování.
- 10 Jednotku budete muset lehce nahnout, aby zapadla do vrchní části jednotky s noži.
- 11 Zasuňte zástrčku do zásuvky.
- 12 Stiskněte spínač a spustí se motor. Pro vypnutí vypínač uvolněte.
- 13 Nejlepší je zapínat motor chvilkově jen na pár sekund a mezi jednotlivými intervaly se ujišťovat o výsledku.
- 14 Motor nenechávejte běžet déle než 1 minutu – mohl by se přehřát. Po 1 minutě přístroj alespoň na 3 minuty vypněte, aby motor mohl vychladnout.

HOTOVO?

- 12 Vytáhněte přístroj ze zásuvky.
- 13 Jednotku motoru vyzvedněte z mísy. Víčko pro mixování vyzvedněte z mísy.
- 14 Jednotku s noži na vrchní části přidržte prstem, aby nevypadla.
- 15 Zpracovaný obsah mísy vyklopte.
- 16 Také můžete jednotku s noži uchopit za plastovou část a otočit jí a tak ji uvolnit z přírub vřetena. Pak ji vytáhněte nahoru z mísy ven.
- 17 Nasadte na mísu víčko pro uskladnění.

nákresy	3 víčko pro uskladnění	7 vřeteno
⊕ vypínač	4 jednotka s noži	8 příruby
1 jednotka motoru	5 nože	
2 víčko pro mixování	6 mísa	

PÉČE A ÚDRŽBA

- 18 Vytáhněte přístroj ze zásuvky před demontáží i čištěním.
- 19 Jednotku motoru vyzvedněte z mísy. Víčko pro mixování vyzvedněte z mísy.
- 20 Uchopte jednotku s noži za plastovou část a pootočte jí, aby se uvolnila z lemů vřetena, a přímo jí vyzvedněte z mísy ven.
- 21 Vnější část jednotky motoru otřete čistým vlhkým hadříkem.
- 22 Rozebíratelné části umyjte v teplé mýdlové vodě, dobře opláchněte, nechte okapat a osušit na vzduchu.
- 23 Vnitřní část jednotky s noži vyčistěte pomocí párátk.
- 24 Nevkládejte žádnou část spotřebiče do myčky.

OCHRANA ŽIVOTNÍHO PROSTŘEDÍ

Aby nedošlo k ohrožení zdraví a životního prostředí vlivem nebezpečných látek obsažených v elektrických a elektronických produktech, spotřebiče označené tímto symbolem nesmějí být vyhazovány do směsného odpadu, ale je nutno je obnovit, znovu použít nebo recyklovat.



recepty

 = hrst

 = stroužek (stroužky)

koriandrové pesto

2  listy koriandru

2  česnek

60 g piniové oříšky

125 ml olivový olej

60 g parmazán – strouhaný

Koriandr, česnek, piniové oříšky a polovinu oleje do hladka rozmixujte. Přelijte do velké mísy. Vmíchejte parmazán. Přidejte olej k získání správné konzistence: Na dip: husté. Na polevu: středně husté. Na těstovinovou omáčku: řídké.

Recepty naleznete na našich internetových stránkách:

<http://www.russellhobbs.com/ifu/550931>

Dodržujte si pokyny a odložte si ho, aby ste ho mohli priložiť pri prípadnom odovzdaní výrobku niekomu inému. Pred použitím odstráňte všetky obaly.

DÔLEŽITÉ BEZPEČNOSTNÉ OPATRENIA

Dodržujte základné bezpečnostné opatrenia, vrátane:

- 1 Tento spotrebič musí byť používaný len pod dohľadom zodpovednej dospeléj osoby. Tento spotrebič používajte a skladujte mimo dosahu detí.
- 2 Spotrebič nekladajte do kvapaliny, nepoužívajte ho v kúpeľni, pri vode alebo vonku. 
- 3 Prístroj neotvárajte, kým sa nože neprestanú hýbať.
- 4 Pred zakladaním alebo zložením nastavcov vyťahnite prístroj zo zásuvky.
- 5 Nenechávajte prístroj bez dozoru, keď je zapnutý v elektrickej sieti.
- 6 Nenapĺňajte ničím teplejším, než dokážete bez problémov udržať v ruke (t.j. pri tekutinách teplota nižšia ako 40°C).
- 7 Nepoužívajte iné doplnky alebo vybavenie ako tie, ktoré boli dodané.
- 8 Tento spotrebič nesmie byť ovládaný prostredníctvom externého časového spínača alebo diaľkového ovládania.
- 9 Nepoužívajte tento spotrebič, ak je poškodený alebo má poruchu.
- 10 Ak je prírodný kábel poškodený, musí byť vymenený výrobcom, jeho servisným technikom alebo iným kvalifikovaným odborníkom, aby nedošlo k riziku.

len na domáce použitie

PRÍPRAVA

- 1 Prístroj odpojte z elektrickej siete.
- 2 Vyberte z nádoby pohonnú jednotku. Vyberte z nádoby pracovný vrchnák.
- 3 Nástavec s nožmi držte za plastovú časť.
- 4 Nástavec s nožmi založte na stredový kolík v spodnej časti nádoby.
- 5 Možno ho budete musieť trochu otočiť, aby zapadol na výstupky na kolíku.
- 6 Je odpružený, preto budete pri zakladaní cítiť mierny odpor.
- 7 Vložte do misy suroviny.
 - a) Nepokúšajte sa drviť ľad, nepokúšajte sa sekať surové mäso, a dávajte veľký pozor na nože.
 - b) Nenapĺňajte nad max.
 - c) Nespracúvajte tvrdé potraviny – tj. čokoľvek, čo sa nedá ľahko pokrájať kuchynským nožom.
 - d) Nesekejte veľké kusy – maximálne kocky s hranou 18mm.
- 8 Stredný otvor na pracovnom vrchnáku nasmerujte na vrchnú časť nástavca s nožmi a vrchnák založte na nádobu.
- 9 Pohonnú jednotku založte na pracovný vrchnák.
- 10 Možno ju budete musieť mierne otočiť, aby zapadla do vrchnej časti nástavca s nožmi.
- 11 Vložte zástrčku do zásuvky na stene.
- 12 Stlačením spínača motor zapnete, pustením ho vypnete.
- 13 Najlepšie je motor púšťať v niekoľkosekundových intervaloch, a medzi nimi kontrolovať výsledky mixovania.
- 14 Nepúšťajte motor viac ako 1 minútu naraz, môže sa prehriať. Po 1 minúte ho nechajte vypnutý najmenej 3 minúty, aby mohol vychladnúť.

HOTOVÉ?

- 12 Odpojte prístroj z elektrickej siete.
- 13 Vyberte z nádoby pohonnú jednotku. Vyberte z nádoby pracovný vrchnák.
- 14 Na vrchnú časť nástavca s nožmi položte prst, aby nevypadol.
- 15 Spracovaný obsah vyklopte z nádoby.

nákresy	3 vrchnák na uskladnenie	7 stredový kolík
 spínač	4 nástavec s nožmi	8 výstupky
1 pohonná jednotka	5 nože	
2 pracovný vrchnák	6 nádoba	

16 Prípadne chyťte plastovú časť nástavca s nožmi, otočte ho, aby ste ho uvoľnili z výstupkov na stredovom kolíku a vyberte ho z nádoby.

17 Nasadte na nádobu vrchnák na uskladnenie.

STAROSTLIVOSŤ A ÚDRŽBA

18 Vytiahnite zo zásuvky pred rozoberaním a/alebo čistením.

19 Vyberte z nádoby pohonnú jednotku. Vyberte z nádoby pracovný vrchnák.

20 Chyťte plastovú časť nástavca s nožmi, otočte ju tak, aby ste ju uvoľnili z okrajov stredového kolíka, a dvihnite ju von z misy.

21 Povrch pohonnej jednotky vytrite čistou navlhčenou utierkou.

22 Vymeniteľné časti umývajte v teplej vode so saponátom, dobre ich opláchnite a nechajte voľne vyschnúť.

23 Vnútro nástavca s nožmi vyčistite špáradlom.

24 Nevkladajte žiadne časti spotrebiča do umývačky riadu.

OCHRANA ŽIVOTNÉHO PROSTREDIA

Abý nedošlo k ohrozeniu zdravia a životného prostredia vplyvom nebezpečných látok v elektrických a elektronických produktoch, nesmú byť spotrebiče označené týmto symbolom likvidované s netriedeným komunálnym odpadom. Je nutné ich triediť, znova použiť alebo recyklovať.



recepty

 = za hrst'

 = strúčik (ov)

koriandrové pesto

2  koriandrové lístky

2  cesnak

60 g píniové oriešky

125 ml olivový olej

60 g parmezán, nastrúhaný

Pomixujte koriander, cesnak, píniové oriešky a polovicu oleja do hladkej hmoty. Preložte do veľkej misy. Vmiešajte do hmoty parmezán. Pridajte olej a upravte konzistenciu: Na namáčanie: hustá Na polevu: stredne hustá Na omáčku na cestoviny: riedka

recepty nájdete na našej webstránke:

<http://www.russellhobbs.com/ifu/550931>

Instrukcję należy przeczytać, zachować, przekazać kolejnemu użytkownikowi, jeśli odstępujemy żelazko innej osobie. Wyjmij z opakowania przed użyciem.



WSKAZÓWKI DOTYCZĄCE BEZPIECZEŃSTWA

Postępuj zgodnie ze wskazówkami dotyczącymi bezpieczeństwa, między innymi:

- 1 Niniejszy sprzęt nie jest przeznaczony do użytkowania przez osoby (w tym dzieci) o ograniczonej zdolności fizycznej, czuciowej lub psychicznej, lub osoby nie mające doświadczenia lub znajomości sprzętu, chyba że odbywa się to pod nadzorem lub zgodnie z instrukcją użytkowania sprzętu, przekazanej przez osoby odpowiadające za ich bezpieczeństwo. Należy zwracać uwagę na dzieci, aby nie bawiły się sprzętem.
- 2 Nie zanurzaj urządzenia w płynie, nie używaj go w łazience, w pobliżu wody, ani na zewnątrz budynku.
- 3 Nie wolno otwierać urządzenia zanim ostrza nie przestaną się poruszać.
- 4 Przed zakładaniem lub zdejmowaniem przystawek odłączyć urządzenie od sieci
- 5 Nie pozostawiać włączonego urządzenia bez nadzoru.
- 6 Nie napełniać składników gorętszymi, niż można utrzymać w dłoni (tj. zalecana temperatura płynów poniżej 40°).
- 7 Nie używaj innych akcesoriów niż te, które są dostarczone z urządzeniem.
- 8 Nigdy nie używaj urządzenia niezgodnie z jego przeznaczeniem określonym w niniejszej instrukcji.
- 9 Nigdy nie używaj uszkodzonego urządzenia lub jeśli zaczęło wadliwie działać.
- 10 Jeżeli przewód zasilający ulegnie uszkodzeniu, powinien być wymieniony przez producenta, jego serwis techniczny lub specjalistyczny zakład naprawczy w celu uniknięcia zagrożenia.



tylko do użytku domowego

👁️ PRZYGOTOWANIE

- 1 Wyjmij wtyczkę przewodu zasilającego z gniazdka.
- 2 Wyjmij podstawę z silnikiem z miski. Wyjmij pokrywę roboczą.
- 3 Trzymaj urządzenie tnące w części plastikowej.
- 4 Nałóż urządzenie tnące na wrzeciono w dnie miski.
- 5 Można lekko je obrócić, aby dopasować do kryz na wrzecionie.
- 6 Urządzenie tnące sprężynuje, dlatego przy nakładaniu będzie wyczuwalny pewien opór.
- 7 Unieść składniki w misce.
 - a) Nie próbować kruszyć lodu, siekać surowe mięso i bardzo uważać na ostrza.
 - b) Nie napełniaj ponad max.
 - c) Nie przetwarzaj twardych pokarmów - czyli niczego, czego nie można łatwo pociąć nożem kuchennym.
 - d) Nie siekaj na duże kawałki – największe kostki mogą mieć 18mm.
- 8 Zestaw otwór środkowy pokrywy roboczej z górną częścią urządzenia tnącego i nałóż pokrywę na miskę.
- 9 Załóż podstawę z silnikiem na pokrywę roboczą.
- 10 Aby odpowiednio ją założyć, może być potrzebny jej niewielkie obrócenie.
- 11 Włóż wtyczkę w gniazdko sieciowe.
- 12 Naciśnięcie wyłącznika uruchamia silnik, zwolnienie go zatrzymuje.
- 13 Najlepiej będzie włączać silnik impulsowo i w przerwach sprawdzać wynik przetwarzania.
- 14 Nie uruchamiaj silnika na dłużej jak 1 minutę, bo może się przegrzać. Po upływie 1 minuty, należy wyłączyć na co najmniej 3 minuty, aż silnik ostygnie.

👁️ SKOŃCZONE?

- 12 Wyjąć wtyczkę z gniazdka.
- 13 Wyjmij podstawę z silnikiem z miski. Wyjmij pokrywę roboczą.

rysunki	3 pokrywa do przechowywania	6 miska
⊕ wyłącznik	4 urządzenie tnące	7 wrzeciono
1 podstawa z silnikiem	5 ostrza	8 kryzy
2 pokrywa robocza		

- 14 Przyłóż palec na górze urządzenie tnącego, aby nie wypadło.
- 15 Wymij przetworzoną zawartość z miski.
- 16 Ewentualnie, przytrzymaj urządzenie tnące w części plastikowej, obróć nim, żeby zeszło z kryz wrzeciona i wyjmij prosto do góry w miski.
- 17 Załóż pokrywę do przechowywania na miskę.

KONSERWACJA I OBSŁUGA

- 18 Odłączyć od sieci przed demontażem i/albo czyszczeniem.
- 19 Wymij podstawę z silnikiem z miski. Wymij pokrywę roboczą.
- 20 Przytrzymaj plastikowy element części tnącej, przekręć go, żeby zdjąć z kołnierzy wrzeciona i wyjmij górą na zewnątrz miski.
- 21 Użyć wilgotnej ściereczki do oczyszczenia obudowy silnika.
- 22 Myj części w ciepłej wodzie z mydłem, dobrze wypłucz, niech obciekną i osusz na powietrzu.
- 23 Wyczyść wnętrze ostrzy wykałaczką.
- 24 Żadna część urządzenia nie może być myta w zmywarce do naczyń.

OCHRONA ŚRODOWISKA

Zużyte urządzenie oddaj do odpowiedniego punktu składowania, gdyż znajdujące się w urządzeniu niebezpieczne składniki elektryczne i elektroniczne mogą być zagrożeniem dla środowiska. Nie wyrzucaj wraz z odpadami komunalnymi.



przepisy kulinarne

 = garść

 = ząbek(ki)

pesto z kolendry

2  liście kolendry

2  czosnek

60 g orzeszki pinii

125 ml oliwa z oliwek

60 g Parmezan, starty

Zmiksuj kolendrę, czosnek, orzeszki piniowe z połową oliwy do gładkości. Przełóż do dużej miski. Wymieszaj z parmezanem Dodaj oliwę do odpowiedniej konsystencji: Na dip: gęsta. Na topping: średnia. Na sos do makaronu: rzadka.

przepisy są dostępne na naszej stronie internetowej:

<http://www.russellhobbs.com/ifu/550931>

Pročitajte upute, držite ih na sigurnom mjestu, prosljedite ih ako dajete uređaj. Uklonite cijelo pakiranje prije uporabe.

VAŽNE SIGURNOSNE MJERE

Poštujte osnovne sigurnosne mjere, uključujući slijedeće:

- 1 Ovaj uređaj je namijenjen uporabi od strane odraslih odgovornih osoba ili pod njihovim nadzorom. Koristite i držite ovaj uređaj van dosega djece.
- 2 Nemojte uranjati uređaj u tekućinu; nemojte ga rabiti u kupaonici, blizu vode ili na otvorenom prostoru.
- 3 Nemojte otvarati aparat dok se sječiva ne zaustave.
- 4 Isključite aparat iz utičnice prije postavljanja ili skidanja dodataka.
- 5 Nemojte ostavljati aparat bez nadzora dok je uključen u utičnicu.
- 6 Nemojte stavljati sastojke čija je temperatura viša od one koju možete normalno da podnesete (npr. temperatura tečnosti ispod 40°C).
- 7 Ne upotrebljavajte dijelove ili dodatke drugih proizvođača.
- 8 Nemojte koristiti uređaj u bilo koje druge svrhe osim onih opisanih u ovim uputama.
- 9 Nemojte koristiti uređaj ako je oštećen ili neispravan.
- 10 Ako je kabel oštećen, radi izbjegavanja opasnosti, mora ga zamijeniti proizvođač, ovlašteni servis ili osoba slične stručnosti.



isključivo za kućnu uporabu

PRIPREMA

- 1 Isključite uređaj.
- 2 Skinite motornu jedinicu sa zdjele. Skinite funkcijski poklopac sa zdjele.
- 3 Držite jedinicu sa sječivima za plastični dio.
- 4 Spustite jedinicu sa sječivima kroz osovinu na dno zdjele.
- 5 Moguće je da ćete morati da je lagano okrenete, da biste je postavili na izbočene prirubnice osovine.
- 6 Osjetit ćete određen otpor prilikom pritiskanja, jer ona sadrži jednu oprugu.
- 7 Stavite hranu u zdjelu.
 - a) Nemojte ju rabiti za sjeckanje leda ili sirovog mesa i budite jako oprezni kod rukovanja sječivima.
 - b) Nemojte ju napuniti preko oznake max.
 - c) Nemojte obrađivati tvrdnu hranu - tj. bilo što što se ne može lako odsjeći kuhinjskim nožem.
 - d) Nemojte sjeckati velike komade; maksimalna veličina kockica je 18 mm.
- 8 Poravnajte središnji otvor funkcijskog poklopca s gornjim dijelom jedinice sa sječivima i spustite poklopac na zdjelu.
- 9 Spustite motornu jedinicu na funkcijski poklopac.
- 10 Moguće je da ćete morati da je lagano okrenete, da biste pričvrstili vrh jedinice sa sječivima.
- 11 Stavite utikač u utičnicu.
- 12 Pritisnite prekidač ako želite da motor počne sa radom, a ako ga želite ugasiti, otpustite prekidač.
- 13 Najbolji način je da puštate motor u rad u kratkim vremenskim intervalima od nekoliko sekundi i da kontrolirate dobivene rezultate poslije svakog perioda rada.
- 14 Nemojte dozvoliti da motor radi bez prekida više od 1 minuta, jer se može pregrijati. Poslije 1 minuta, isključite ga za najmanje 3 minuta, da bi se motor ohladio.

PO ZAVRŠETKU RADA

- 12 Isključite aparat iz utičnice.
- 13 Skinite motornu jedinicu sa zdjele. Skinite funkcijski poklopac sa zdjele.
- 14 Stavite prst na vrh jedinice sa sječivima da biste spriječili da ispadne.

crteži	3 spremišni poklopac	7 osovina
 prekidač	4 jedinica sa sječivima	8 prirubnice
1 motorna jedinica	5 sječiva	
2 funkcijski poklopac	6 zdjela	

15 Ispraznite zdjelu sa prerađenom hranom.

16 Kao alternativa, držeći plastični dio jedinice sa sječivima, okrenite ga kako biste ga otkočili od izbočenih prirubnica osovine i izvucite ga izvan zdjele.

17 Postavite spremišni poklopac na zdjelu.

ČIŠĆENJE I ODRŽAVANJE

18 Isključite aparat iz utičnice prije rasklapanja ili čišćenja.

19 Skinite motornu jedinicu sa zdjele. Skinite funkcijski poklopac sa zdjele.

20 Držeći plastični dio jedinice sa sječivima, okrenite ga da biste ga otkočili od izbočenih prirubnica osovine i izvucite ga iz zdjele.

21 Obrišite vanjski dio motorne jedinice čistom vlažnom krpom.

22 Operite odvojive dijelove u toploj sapunici, dobro isperite, ostavite da se iskaplju i osuše na zraku.

23 Pomažući se čačalicom očistite unutrašnji dio jedinice sa sječivima.

24 Nemojte prati bilo koji dio uređaja u perilici posuđa.

ZAŠTITA OKOLIŠA

Da bi se izbjegle štetne posljedice na okoliš i zdravlje zbog opasnih supstanci u električnim i elektronskim proizvodima, svi uređaji obilježeni ovim simbolom ne smiju se zbrinjavati kao nerazvrstani komunalni otpad, već se moraju prikupiti, ponovno koristiti ili reciklirati.



recepti

 = žlica (15 ml)

 = čajna žličica (5 ml)

 = režanj (režnjevi)

 = pregršt

umak od rajčice s komadićima

½ luk

½ crvena paprika

½ zelene paprike

1  češnjaka

¼ crvenog feferona (bez sjemenki)

1  peršina

400 g rajčice (iz limenke)

½  maslinovog ulja

4  pirea od rajčice

½  soli

Nasjeckajte na komadiće luk, crvenu papriku, zelenu papriku, češanj, feferon i peršin. Dodajte rajčicu, maslinovo ulje, pire od rajčice i sol. Miješajte 5 sekundi. Za 8 porcije.

recepti su dostupni na našoj web stranici

<http://www.russellhobbs.com/ifu/550931>

Preberite navodila, jih shranite na varnem in jih predajte skupaj z napravo, če napravo daste komu drugemu. Pred uporabo odstranite vso embalažo.

POMEMBNA VAROVALA

Sledite osnovnim varnostnim ukrepom, vključno z:

- 1 To napravo smejo uporabljati izključno odrasli ali pa morajo odrasli uporabo nadzorovati. Napravo uporabite in hranite zunaj dosega otrok.
- 2 Naprave ne dajajte v katerokoli tekočino, ne uporabljajte je v kopalnici, v bližini vode ali na prostem.
- 3 Naprave ne odpirajte, dokler se noži ne ustavijo.
- 4 Pred namestitvijo ali odstranjevanjem priključkov napravo odklopite.
- 5 Priklopljene naprave ne puščajte brez nadzora.
- 6 Vrča ne napolnite z vsebino nad temperaturo, ki jo še zlahka prenesete (npr. tekočine naj imajo temperaturo pod 40 °C).
- 7 Ne uporabljajte nobene druge opreme ali priključka, razen priloženih.
- 8 Naprave ne uporabljajte za ničesar drugega kot za namene, ki so opisani v teh navodilih.
- 9 Naprave ne upravljajte, če je poškodovana ali če ne deluje pravilno.
- 10 Če je kabel poškodovan, ga mora zamenjati proizvajalec, njegov servisni zastopnik ali kdo s podobnimi pooblastili, da se prepreči tveganje.



samo za gospodinjsko uporabo

PRIPRAVA

- 1 Odklopite napravo.
- 2 Enoto motorja dvignite s sklede. Pokrov za obdelavo dvignite s sklede.
- 3 Enoto noža držite za plastični del.
- 4 Enoto noža spustite na nastavek na dnu sklede.
- 5 Morda jo boste morali malo obrniti, da se bo prilegala izboklinam vretena.
- 6 Ker ima vgrajeno vzmet, jo boste morali malo pritisniti navzdol.
- 7 Postavite hrano v skledo.
 - a) Ne poskušajte drobiti leda, ne poskušajte sekati surovega mesa in bodite izredno previdni z noži.
 - b) Posode ne napolnite nad oznako max.
 - c) Ne obdelujete trde hrane – to je vse, česar ne morete zlahka prerezati s kuhinjskim nožem.
 - d) Ne sekljajte večjih kosov – kocke naj bodo velike največ 18 mm.
- 8 Osrednjo luknjo v pokrovu za obdelavo poravnajte z vrhom enote z noži in spustite pokrov na skledo.
- 9 Enoto motorja spustite na pokrov za obdelavo.
- 10 Morda jo boste morali malo obrniti, da se zatakne na vrhu enote z rezili.
- 11 Vtič vstavite v električno vtičnico.
- 12 Pritisnite stikalo, da zaženete motor, in ga spustite, da motor izklopite.
- 13 Motor je najbolje vklopiti nekajkrat za nekaj sekund, med vklopi pa opazujte rezultate.
- 14 Motorja ne pustite delovati neprekinjeno dlje kot 1 minuto, ker se lahko pregreje. Po 1 minuti ga ugasnite za najmanj 3 minute, da se ohladi.

KONČANO?

- 12 Napravo odklopite.
- 13 Enoto motorja dvignite s sklede. Pokrov za obdelavo dvignite s sklede.
- 14 Postavite prst na vrh enote z noži, da preprečite, da bi padla.
- 15 Obdelano vsebino izlijte iz sklede.

risbe	3 pokrov za shranjevanje	7 vreteno
⊕ stikalo	4 enota z noži	8 izbokline
1 enota motorja	5 noži	
2 pokrov za obdelavo	6 skleda	

16 Druga možnost je, da držite del enote z noži iz umetne mase, ga zavrtite, da se sname z izboklin vretena in ga dvignete naravnost navzgor iz posode.

17 Na skledo namestite pokrov za shranjevanje.

NEGA IN VZDRŽEVANJE

18 Pred razstavljanjem ali čiščenjem napravo odklopite.

19 Enoto motorja dvignite s sklede. Pokrov za obdelavo dvignite s sklede.

20 Držite plastični del enote z noži, ga zavrtite, da se sname s prirobnic nastavka in ga dvignite naravnost navzgor iz posode.

21 Zunanost enote motorja obrišite s čisto vlažno krpo.

22 Odstranljive dele operite v topli milnici, jih dobro izperite, odcedite in posušite na zraku.

23 Notranjost enote z noži očistite z zobotrebcem.

24 Nobenega od delov naprave ne dajajte v pomivalni stroj.

ZAŠČITA OKOLJA

V izogib onesnaževanju okolja in ogrožanju zdravja zaradi nevarnih snovi v električnih ter elektronskih napravah naprave s to oznako ni dovoljeno zavreči med nesortirane odpadke. Namesto tega jih je treba oddati na zbirno mesto, znova uporabiti ali reciklirati.



recepti

 = za dlan

 = stroki

koriandrov pesto

2  listi koriandra

2  česen

60 g pinjole

125 ml oljčno olje

60 g parmezan, nariban

Koriander, česen, pinjole in polovico olja obdelajte do gladke mase. Prelijte v veliko skledo.

Vmešajte parmezan. Dodajte olje, da uravnate gostoto: Za pomakanje: gosto. Za preliv: srednje.

Za omako za testenine: redko.

recepti so na voljo na našem spletnem mestu:

<http://www.russellhobbs.com/ifu/550931>

Διαβάστε τις οδηγίες, φυλάξτε τις σε ασφαλές μέρος και σε περίπτωση που δώσετε τη συσκευή σε άλλον χρήστη, δώστε μαζί και τις οδηγίες.

Αφαιρέστε όλα τα υλικά συσκευασίας πριν από τη χρήση.



ΣΗΜΑΝΤΙΚΑ ΜΕΤΡΑ ΑΣΦΑΛΕΙΑΣ

Τηρείτε τα βασικά μέτρα ασφάλειας, συμπεριλαμβανομένων των παρακάτω:

- 1 Η συσκευή πρέπει να χρησιμοποιείται αποκλειστικά από ή υπό την επίβλεψη υπεύθυνου ενήλικου. Να χρησιμοποιείτε και να αποθηκεύετε τη συσκευή μακριά από παιδιά.
- 2 Μην τοποθετείτε τη συσκευή σε υγρό, μην τη χρησιμοποιείτε στο μπάνιο, κοντά σε νερό ή σε εξωτερικό χώρο.
- 3 Μην ανοίγετε τη συσκευή προτού σταματήσουν να κινούνται πλήρως οι λεπίδες.
- 4 Αποσυνδέστε τη συσκευή από το ρεύμα πριν από την τοποθέτηση ή την αφαίρεση εξαρτημάτων.
- 5 Μην αφήνετε τη συσκευή χωρίς επίβλεψη ενόσω είναι συνδεδεμένη στο ρεύμα.
- 6 Η θερμοκρασία των συστατικών στην κανάτα θα πρέπει να σας επιτρέπει να χειρίζεστε άνετα την κανάτα (δηλαδή, η θερμοκρασία των υγρών πρέπει να είναι κάτω από 40°C).
- 7 Μη χρησιμοποιείτε εξαρτήματα διαφορετικά από αυτά που παρέχονται από την εταιρεία μας.
- 8 Μη χρησιμοποιείτε τη συσκευή για οποιονδήποτε σκοπό πέραν αυτού που περιγράφεται στις παρούσες οδηγίες.
- 9 Μη χρησιμοποιείτε τη συσκευή εάν είναι φθαρμένη ή παρουσιάζει δυσλειτουργίες.
- 10 Εάν το καλώδιο είναι φθαρμένο, πρέπει να αντικατασταθεί από τον κατασκευαστή, τον αντιπρόσωπό του ή κάποιο εξουσιοδοτημένο πρόσωπο προς αποφυγή κινδύνων.



αποκλειστικά για οικιακή χρήση



ΠΡΟΕΤΟΙΜΑΣΙΑ

- 1 Αποσυνδέστε τη συσκευή από το ρεύμα.
- 2 Αφαιρέστε την κεντρική μονάδα από το μπολ. Αφαιρέστε το καπάκι επεξεργασίας από το μπολ.
- 3 Κρατήστε το σύστημα λεπίδων από το πλαστικό τμήμα του.
- 4 Τοποθετήστε το σύστημα λεπίδων πάνω στον άξονα στο κάτω μέρος του μπολ.
- 5 Μπορεί να χρειαστεί να το περιστρέψετε ελαφρώς ώστε να εφαρμόσει πάνω στις φλάντζες του άξονα.
- 6 Διαθέτει ελατήριο, συνεπώς θα αισθανθείτε ελαφριά αντίσταση όταν το πιέσετε προς τα κάτω.
- 7 Τοποθετήστε τις τροφές μέσα στο μπολ.
 - 1) Μην προσπαθήσετε να θρυμματίσετε πάγο, να ψιλοκόψετε ωμό κρέας και φροντίστε να είστε πολύ προσεκτικοί με τις λεπίδες.
 - 2) Μην υπερβαίνετε την ένδειξη μέγιστης πλήρωσης.
 - 3) Μην επεξεργάζεστε σκληρές τροφές – δηλαδή, οτιδήποτε δεν μπορεί να κοπεί εύκολα με ένα μαχαίρι κουζίνας.
 - 4) Μην επεξεργάζεστε μεγάλα κομμάτια τροφών – οι τροφές πρέπει να είναι σε μορφή κύβων 18 mm κατά μέγιστο.
- 8 Ευθυγραμμίστε την κεντρική οπή στο καπάκι επεξεργασίας με το επάνω μέρος του συστήματος λεπίδων και χαμηλώστε το καπάκι πάνω στο μπολ.
- 9 Τοποθετήστε την κεντρική μονάδα πάνω στο καπάκι επεξεργασίας.
- 10 Μπορεί να χρειαστεί να την περιστρέψετε ελαφρώς ώστε να ασφαλίσει το επάνω μέρος του συστήματος λεπίδων.
- 11 Συνδέστε το φις στην πρίζα.
- 12 Πατήστε τον διακόπτη για την έναρξη του μοτέρ, αφήστε τον για τη διακοπή λειτουργίας.
- 13 Συνιστάται η διακεκομμένη χρήση της κεντρικής μονάδας διάρκειας λίγων δευτερολέπτων ανά φορά και ο έλεγχος των αποτελεσμάτων μεταξύ της διακεκομμένης λειτουργίας.

σχέδια	3 καπάκι αποθήκευσης	7 άξονας
⊕ διακόπτης	4 σύστημα λεπίδων	8 φλάντζες
1 κεντρική μονάδα	5 λεπίδες	
2 καπάκι επεξεργασίας	6 μπολ	

14 Μην αφήνετε το μοτέρ να λειτουργεί συνεχόμενα για περισσότερο από 1 λεπτό, μπορεί να υπερθερμανθεί. Μετά από το 1 λεπτό, απενεργοποιήστε τη συσκευή και αφήστε τη για τουλάχιστον 3 λεπτά ώστε να κρυώσει.

ΤΕΛΕΙΩΣΑΤΕ;

- 12 Αποσυνδέστε τη συσκευή από το ρεύμα.
- 13 Αφαιρέστε την κεντρική μονάδα από το μπολ. Αφαιρέστε το καπάκι επεξεργασίας από το μπολ.
- 14 Συγκρατήστε το σύστημα λεπίδων με το δάχτυλό σας στο επάνω τμήμα του για να μην πέσει έξω από το μπολ.
- 15 Αδειάστε το περιεχόμενο του μπολ σε ένα σκεύος.
- 16 Εναλλακτικά, κρατήστε το πλαστικό τμήμα του συστήματος λεπίδων, περιστρέψτε το για να αφαιρεθεί από τις φλάντζες του άξονα και αφαιρέστε το από το μπολ.
- 17 Τοποθετήστε το καπάκι αποθήκευσης στο μπολ.

ΦΡΟΝΤΙΔΑ ΚΑΙ ΣΥΝΤΗΡΗΣΗ

- 18 Να αποσυνδέετε τη συσκευή από το ρεύμα πριν από την αποσυναρμολόγηση και/ή τον καθαρισμό.
- 19 Αφαιρέστε την κεντρική μονάδα από το μπολ. Αφαιρέστε το καπάκι επεξεργασίας από το μπολ.
- 20 Κρατήστε το πλαστικό τμήμα του συστήματος λεπίδων, περιστρέψτε το για να αφαιρεθεί από τις φλάντζες του άξονα και αφαιρέστε το από το μπολ.
- 21 Καθαρίστε το εξωτερικό της κεντρικής μονάδας με ένα καθαρό βρεγμένο πανί.
- 22 Πλύνετε τα αφαιρούμενα μέρη με ζεστό νερό και σαπουνάδα, ξεπλύνετε καλά και αφήστε τα να στεγνώσουν μόνα τους.
- 23 Καθαρίστε το εσωτερικό του συστήματος λεπίδων με μια οδοντογλυφίδα.
- 24 Μην τοποθετήσετε οποιοδήποτε εξάρτημα της συσκευής σε πλυντήριο πιάτων.

ΠΡΟΣΤΑΣΙΑ ΤΟΥ ΠΕΡΙΒΑΛΛΟΝΤΟΣ

Προς αποφυγή περιβαλλοντικών προβλημάτων και προβλημάτων υγείας λόγω επικίνδυνων ουσιών από ηλεκτρικές και ηλεκτρονικές συσκευές, οι συσκευές με αυτό το σύμβολο δεν θα πρέπει να απορρίπτονται με τα λοιπά οικιακά απορρίμματα, αλλά να ανακτώνται, να επαναχρησιμοποιούνται ή να ανακυκλώνονται.



συνταγές

 = κουταλιά της σούπας (15 ml)

 = κουταλάκι του γλυκού (5 ml)

 = σκελίδα (εσ)

γλυκόξινη σάλτσα

2 μικρό κομμάτι πιπερόριζα, ξεφλουδισμένη

2 ασκαλώνια

2  ξύδι από λευκό κρασί

1  σκόρδο

1  σάλτσα σόγιας

1  μουστάρδα

1  πολτός τομάτας

Χτυπήστε τα όλα στο μπλέντερ μέχρι να γίνουν μια ομοιόμορφη κρέμα. Σερβίρετε με κοτόπουλο, ψάρι, ή σαν ντιπ.

Μπορείτε να βρείτε συνταγές στον ιστότοπό μας:

<http://www.russellhobbs.com/ifu/550931>

A használati utasítást olvassa el és őrizze meg; és adja tovább a készülékkel együtt, ha azt továbbadja. Használat előtt teljes egészében távolítsa el a csomagolást.

FONTOS ÖVINTÉZKEDÉSEK

Kövessen az alábbi alapvető biztonsági óvintézkedéseket:

- 1 Ezt a készüléket csak egy felelős felnőtt használhatja vagy annak felügyelete mellett használható. A készüléket gyermekek által el nem érhető helyen használja és tárolja.
- 2 Ne tegye a készüléket folyadékba, ne használja fürdőszobában, víz közelében vagy a szabadban.
- 3 Ne nyissa fel a készüléket, amíg a kések meg nem álltak.
- 4 Húzza ki a készüléket a konnektorból, mielőtt a tartozékokat hozzáillesztené vagy eltávolítaná.
- 5 Ne hagyja a készüléket őrizetlenül, amíg be van dugva.
- 6 Ne töltsön a készülékbe forróbb anyagot, mint amelyet kényelmesen kezelni tud (pl.: a folyadék hőmérséklete ne haladja meg a 40°C fokot).
- 7 Ne használjon más kiegészítőket és tartozékokat, mint amit hozzá adunk.
- 8 A készüléket az utasításokban leírtakon kívül más célra ne használja.
- 9 Ne működtesse a készüléket, ha az megrongálódott vagy hibásan működik.
- 10 Ha a kábel megrongálódott, ki kell cseréltetni a gyártóval, egy szerviz munkatársával vagy egy hasonlóan szakképzett személlyel, hogy elkerülje a veszélyeket.



csak háztartási használatra

ELŐKÉSZÍTÉS

- 1 Húzza ki a készüléket.
- 2 Emelje ki a motor-egységet a tálból. Emelje le a feldolgozó felelet a tálról.
- 3 A műanyag résznél fogja meg a vágóegységet.
- 4 Engedje rá a vágóegységet a tál aljában lévő tengelycsonkra.
- 5 Lehet hogy a peremekre való illeszkedéshez kissé el kell forgatnia azt.
- 6 Rúgós kialakítású, így lenyomásakor némi ellenállást fog érezni.
- 7 Helyezze az ételt a tálba.
 - a) Ne próbáljon meg jeget vágni, nyers húst aprítani vele és nagyon ügyeljen a késekre.
 - b) Ne töltsse a max. jelölésnél följebb.
 - c) Kemény élelmiszert ne dolgozzon fel - pl. olyasmit, amit nem tud könnyen elvágni konyhai késsel.
 - d) Nagy darabokat ne aprítson - maximum 18 mm-es kockákat.
- 8 A feldolgozó tálban lévő középső furatot igazítsa hozzá a vágóegység felső részéhez és engedje rá a fedelet a tálra.
- 9 Helyezze rá a motoros egységet a feldolgozó fedélre.
- 10 Lehet hogy a vágóegység illeszkedéshez kissé el kell forgatnia azt.
- 11 Tegye be a dugót a csatlakozó aljzatba.
- 12 Nyomja meg a kapcsológombot a motor elindításához, a kikapcsoláshoz engedje el.
- 13 a legjobb módszer, ha pár másodperces impulzusokat ad a motornak, és ezek között megvizsgálja az eredményt.
- 14 1 percnél tovább ne járassa a motort, mivel az túlmelegedhet. 1 perc üzemelés után a motor lehűlése érdekében kapcsolja ki minimum 3 percre.

BEFEJEZTE?

- 12 Húzza ki a készüléket az aljzataból.
- 13 Emelje ki a motor-egységet a tálból. Emelje le a feldolgozó felelet a tálról.
- 14 A kiesése megakadályozására helyezze ujját a vágóegység tetejére.
- 15 Öntse ki a feldolgozott mennyiséget a tálból.

rajzok	3 tároló fedél	7 orsó
⊕ kapcsoló	4 vágóegység	8 peremek
1 motoros egység	5 kések	
2 feldolgozó fedél	6 tál	

16 Vagy, fogja meg a vágóegység műanyag részét, forgassa el, így az lejön az orsó peremeiről, emelje fel és vegye ki a tálból.

17 Helyezze rá a tárolófedelelet a tálra.

ÁPOLÁS ÉS KARBANTARTÁS

18 Szétszerelés és/vagy tisztítás előtt húzza ki a készüléket a konnektorból.

19 Emelje ki a motor-egységet a tálból. Emelje le a feldolgozó felelet a tálról.

20 Fogja meg a kés egység műanyag részét, forgassa el, így az lejön a rögzítőperemről, emelje fel és vegye ki a tálból.

21 Tiszta, nedves ruhával törölje át a motoros egység külsejét.

22 Mossa le a kivehető alkatrészeket meleg, mosószeres vízben, öblítse le alaposan, csöpögtesse le, majd hagyja megszáradni.

23 Fogpiszkálóval tisztítsa meg a kés belső részét.

24 Ne tegye egyik alkatrészt sem a mosogatógépbbe.

KÖRNYEZETVÉDELEM

Hogy elkerülje az elektromos és elektronikus termékekben levő veszélyes anyagok által okozott környezeti és egészségügyi problémákat, az ilyen jellel jelölt készülékeket nem szabad a szét nem válogatott városi szemétbe tenni, hanem össze kell gyűjteni, újra fel kell dolgozni és újra kell hasznosítani.



receptek

 = maroknyi

 = gerezd

koriander pesztó

2  koriander levelek

2  fokhagyma

60 g fenyőmagok

125 ml olívaolaj

60 g reszelt parmezán

Mixelje össze a koriandert, a fokhagymát, fenyőmagvakat és az olaj felét, míg sima nem lesz.

Tegye át egy nagy tálba. Keverje bele a parmezánt. Adjon hozzá olajat, hogy a megfelelő állagú legyen: Mártáshoz: sűrű. Bevonathoz: közepes. Tészta szószhoz: híg.

recepteket weboldalunkon talál:

<http://www.russellhobbs.com/ifu/550931>

Talimatları okuyun, güvenli bir yerde saklayın, gerekirse cihazla birlikte aktarın.
Kullanmadan önce cihazın tüm ambalajını çıkarın.

ÖNEMLİ GÜVENLİK KURALLARI

Aşağıdakiler dahil, tüm temel güvenlik önlemlerini izleyin:

- 1 Bu cihaz sadece sorumlu bir yetişkin tarafından veya onun gözetimi altında kullanılmalıdır.
Cihazı, çocukların erişemeyeceği konumlarda kullanın ve saklayın.
- 2 Cihazı sıvıya daldırmayın; banyoda, su yakınında veya dış mekanlarda kullanmayın.
- 3 Bıçaklar hareketsiz olana dek cihazı açmayın.
- 4 Eklentileri takmadan veya çıkarmadan önce cihazın fişini prizden çekin.
- 5 Cihazı, elektrik prizine takılı durumdayken gözetimsiz bırakmayın.
- 6 Sürahiye, rahatça işlem yapabileceğiniz malzemelerden daha sıcak bir malzeme (örn. 40°C'nin altında ısıya sahip sıvılar) koymayın.
- 7 Size sağladığımız aksesuar ve ek parçalar dışındaki ürünleri kullanmayın.
- 8 Cihazı, bu talimatlarda belirtilenler dışında bir amaçla kullanmayın.
- 9 Hasarlı veya arızalı cihazları çalıştırmayın.
- 10 Hasarlı elektrik kabloları, güvenlik açısından sadece üretici, üreticinin yetkili servisleri veya benzer niteliklere sahip kişiler tarafından değiştirilmelidir.



sadece ev içi kullanım

HAZIRLAMA

- 1 Cihazın fişini prizden çekin.
- 2 Motor ünitesini hazneden kaldırarak çıkarın. İşlem kapağını hazneden kaldırarak çıkarın.
- 3 Bıçak ünitesini plastik kısmından tutun.
- 4 Bıçak ünitesini haznenin tabanındaki milin üzerine yerleştirin.
- 5 Bıçak ünitesini milin üzerindeki çıkıntılara oturtmak için hafifçe çevirmeniz gerekebilir.
- 6 Yaylı olduğundan aşağıya doğru bastırırken biraz direnç hissedebilirsiniz.
- 7 Yiyeceği hazneye yerleştirin.
 - a) Buz kırmaya, çiğ et doğramaya çalışmayın ve bıçaklara çok dikkat edin.
 - b) Max. (Maksimum) işaretinin üzerinde doldurmayın.
 - c) örn. bir mutfak bıçağı ile kolayca kesemeyeceğiniz yiyecekler gibi sert yiyecekleri işlemeyin
 - d) Büyük parçalar doğramayın; işlem görececek yiyecekler en fazla 18 mm'lik küpler halinde olmalıdır
- 8 İşlem kapağının orta deliğini, bıçak ünitesinin tepesiyle aynı hizaya getirin ve kapağı hazneye doğru indirin.
- 9 Motor ünitesini işlem kapağının üzerine yerleştirin.
- 10 Bıçak ünitesinin tepesini kavraması için hafifçe döndürmeniz gerekebilir.
- 11 Fişi prize takın.
- 12 Motoru başlatmak için düğmeye basın, kapatmak için düğmeyi serbest bırakın.
- 13 Motoru her defasında birkaç saniyelikliğine çalıştırmak ve iki çalıştırma arasında sonucu kontrol etmek en iyi yöntemdir.
- 14 Motoru 1 dakikadan uzun süre çalıştırmayın, aksi takdirde aşırı ısınabilir. 1 dakika çalıştırdıktan sonra en az 3 dakika kapalı tutarak motorun soğumasını bekleyin.

İŞİNİZ BITİNCE

- 12 Cihazın fişini prizden çekin.
- 13 Motor ünitesini hazneden kaldırarak çıkarın. İşlem kapağını hazneden kaldırarak çıkarın.
- 14 Düşmesini engellemek için, bıçak ünitesinin tepesine bir parmağınızı koyun.
- 15 İşlem görmüş malzemeleri hazneden boşaltın.

çizimler	3 saklama kapağı	7 mil
⊖ şalter	4 bıçak ünitesi	8 çıkıntılar
1 motor ünitesi	5 bıçaklar	
2 işlem kapağı	6 hazne	

- 16 Alternatif olarak, bıçak ünitesini plastik kısmından tutun, mil çıkıntılarından kurtarmak için çevirin ve doğrudan yukarı doğru çekerek hazneden çıkarın.
- 17 Hazneye saklama kapağını takın.

TEMİZLİK VE BAKIM

- 18 Cihazı demonte etmeden veya temizlemeden önce prizden çıkarın,
- 19 Motor ünitesini hazneden kaldırarak çıkarın. İşlem kapağını hazneden kaldırarak çıkarın.
- 20 Bıçak ünitesini plastik kısmından kavrayın, şaft flanşlarından kurtarmak için döndürün ve dik açıyla yukarı kaldırarak hazneden ayırın.
- 21 Motor ünitesinin dış kısmını temiz, nemli bir bezle silin.
- 22 Çıkarılabilir parçaları ılık sabunlu suda yıkayın, iyice durulayın, süzdürün ve hava akımıyla kurutun.
- 23 Bıçak ünitesinin iç kısmını bir kürdan yardımıyla temizleyin.
- 24 Cihazın herhangi bir parçasını bulaşık makinesinde yıkamayın.

ÇEVRE KORUMA

Elektrikli ve elektronik cihazlardaki tehlikeli maddelerin neden olduğu çevre ve sağlık sorunlarını önlemek amacıyla bu simge ile işaretlenen cihazlar, genel atık konteynerlerine değil, geri dönüşüm konteynerlerine bırakılmalıdır.



yemek tarifleri

 = bir avuç

 = sarımsak dişi (dişleri)

kişnişli pesto

2  kişniş yaprakları

2  sarımsak

60 g çam fıstığı

125 ml zeytinyağı

60 g Parmesan, rendelenmiş

Kişniş, sarımsağı, çam fıstığını ve yağın yarısını pürüzsüz bir karışım olana dek robottan geçirin. Büyük bir kaba aktarın. Parmesan peynirini ekleyin. Kıvamı ayarlamak için yağ ekleyin: Dip soslar için: koyu. Üst soslar için: orta. Makarna sosları için: sulu.

web sitemizde yemek tarifleri de verilmektedir:

<http://www.russellhobbs.com/ifu/550931>

Citiți instrucțiunile, păstrați-le într-un loc sigur; dacă dați aparatul altcuiva, nu uitați să dați și instrucțiunile. Îndepărtați toate ambalajele înainte de folosire.

PREVEDERI IMPORTANTE DE SIGURANȚĂ

Respectați măsurile de siguranță de bază, inclusiv:

- 1 Acest aparat trebuie folosit doar de către, ori sub supravegherea unui adult responsabil. Nu folosiți lângă și nu depozitați aparatul la îndemâna copiilor.
- 2 Nu puneți aparatul în lichid, nu îl folosiți în baie, lângă apă sau afară.
- 3 Nu deschideți aparatul înainte ca lamele să se fi oprit.
- 4 Înainte de a monta sau demonta accesoriile, scoateți aparatul din priză.
- 5 Nu lăsați aparatul nesupravegheat atunci când este în funcțiune.
- 6 Nu umpleți vasul cu produse prea fierbinți (ex. lichide cu temperatură mai mare de 40°C).
- 7 Nu folosiți alte accesorii sau atașamente decât cele furnizate de noi.
- 8 Nu folosiți aparatul în niciun alt scop decât cel descris în aceste instrucțiuni.
- 9 Nu operați aparatul dacă este stricat sau nu funcționează corect.
- 10 În cazul în care cablul este deteriorat, trebuie înlocuit de către fabricant, agentul de service sau orice altă persoană calificată, pentru a evita accidentele.



exclusiv pentru uz casnic

PREPARARE

- 1 Scoateți aparatul din priză.
- 2 Ridicați unitatea motorului de pe vas. Ridicați capacul de procesare de pe vas.
- 3 Țineți lamele de partea din plastic.
- 4 Fixați lamele pe axul de pe fundul vasului.
- 5 Este posibil să trebuiască să le rotiți puțin, pentru a se fixa pe flanșele axului.
- 6 Sunt prevăzute cu arc, prin urmare este posibil să resimțiți oarecare rezistență atunci când împingeți în jos.
- 7 Puneți alimentele în vas.
 - a) Nu încercați să spargeți gheață, nu încercați să tăiați carne crudă și aveți grijă la lame.
 - b) Nu depășiți limita marcată max.
 - c) Nu procesați alimente dure – ex. orice aliment ce nu poate fi tăiat cu ușurință cu un cuțit de bucătărie.
 - d) Nu tăiați în bucăți mari – cuburi de maxim 18mm.
- 8 Aliniați orificiul central din capacul de procesare cu partea superioară a unității lamei și coborâți capacul în vas.
- 9 Coborâți unitatea motorului pe capacul de procesare.
- 10 Este posibil să trebuiască să o rotiți puțin pentru a se fixa pe unitatea lamelor.
- 11 Băgați întrerupătorul în priză.
- 12 Apăsați butonul pentru a porni motorul, eliberați-l pentru a-l opri.
- 13 Este recomandabil să folosiți motorul în ture de câteva secunde și să verificați rezultatul între ture.
- 14 Nu lăsați motorul să opereze mai mult de 1 minut; se va supraîncălzi. După 1 minut, opriți motorul cel puțin 3 minute, pentru a-i permite să se răcească.

AȚI TERMINAT?

- 12 Scoateți aparatul din priză.
- 13 Ridicați unitatea motorului de pe vas. Ridicați capacul de procesare de pe vas.
- 14 Pentru ca lamele să nu cadă, puneți un deget pe ele.
- 15 Goliți conținutul alimentelor procesate din vas.

schită	3 capac de depozitare	7 ax
⊕ buton	4 unitatea lamelor	8 flanșe
1 unitate motor	5 lame	
2 capac de procesare	6 vas	

- 16 Alternativ, prindeți partea din plastic a lamelor, rotiți-o pentru a o elibera de pe flanșele axului și ridicați-o pentru a o scoate din vas.
 17 Montați capacul de depozitare pe vas.

ÎNGRIJIRE ȘI ÎNTREȚINERE

- 18 Scoateți-l din priză înainte de demontare și/sau curățare
 19 Ridicați unitatea motorului de pe vas. Ridicați capacul de procesare de pe vas.
 20 Prindeți partea din plastic a lamelor, rotiți-o pentru a o elibera de pe flanșele axului și ridicați-o pentru a o scoate din vas.
 21 Ștergeți exteriorul unității motorului cu o cârpă umedă curată.
 22 Spălați părțile mobile cu apă caldă cu detergent, clătiți bine, scurgeți și lăsați la uscat.
 23 Curățați interiorul unității lamelor cu o scobitoare.
 24 Nu spălați nicio componentă a aparatului în mașina de spălat vase.

PROTEJAREA MEDIULUI

Pentru a evita probleme de mediu și sănătate cauzate substanțele periculoase din aparatele electrice și electronice, aparatele marcate cu acest simbol nu trebuie aruncate direct la gunoi, ci trebuie recuperate, refolosite sau reciclate.





rețete

 = un pumn

 = cățel/căței

pesto de coriandru

2  frunze de coriandru

2  usturoi

60 g semințe de pin

125 ml ulei de măsline

60 g Parmezan, ras

Procesați coriandrul, usturoiul, semințele de pin și jumătate din cantitatea de ulei până când se înmoaie. Transferați amestecul într-un castron mare. Adăugați parmezanul și amestecați. Adăugați ulei pentru a ajusta consistența. Pentru sos: consistent. Pentru garnitură: mediu. Pentru sos de paste: subțire.

rețete disponibile pe site-ul nostru web

<http://www.russellhobbs.com/ifu/550931>

Прочетете инструкциите, запазете ги и ги предавайте, ако предавате и уреда.
Отстранете всички опаковки преди употреба.

ВАЖНИ ПРЕДПАЗНИ МЕРКИ

Следвайте основните мерки за безопасност, включително:

- 1 Уредът трябва да се използва само от или под надзора на отговорно пълнолетно лице. Използвайте и съхранявайте уреда далеч от достъп на деца.
- 2 Не поставяйте уреда в течност, не го използвайте в баня, в близост до вода или на открито.
- 3 Не отваряйте уреда преди остриетата да са спрели да се движат.
- 4 Изключете уреда от контакта, преди да поставяте или сваляте приставките.
- 5 Не оставяйте уреда без наблюдение, докато е включен в контакта.
- 6 Не пълнете с нищо по-горещо от това, с което можете комфортно да работите (т.е. температура на течността под 40°C).
- 7 Не използвайте аксесоари или приставки, различни от тези, предоставени от нас.
- 8 Не използвайте уреда за други цели, освен тези, описани в настоящите инструкции.
- 9 Не използвайте уреда, ако е повреден или не работи изрядно.
- 10 Ако кабелът е повреден, той трябва да се подмени от производителя, негов представител за сервизно обслужване или друго квалифицирано за тази цел лице, за да се избегне всякакъв риск.



само за домашна употреба

ПОДГОТОВКА

- 1 Изключете уреда от контакта.
- 2 Повдигнете и извадете задвижващия блок от купата. Повдигнете и извадете капака за обработка от купата.
- 3 Хванете блока с остриета за пластмасовата част.
- 4 Спуснете блока с остриета по шпиндела в долната част на купата.
- 5 Може да се наложи да го завъртите леко, за да напасне на фланците на шпиндела.
- 6 Снабден е с пружина, така че може да усетите известно съпротивление, като го натискате надолу.
- 7 Поставете храната в купата.
 - 1) Не се опитвайте да натрошавате лед, не се опитвайте да накълцате сурово месо и много внимавайте с остриетата.
 - 2) Не пълнете над обозначението „max“ (макс.).
 - 3) Не обработвайте твърди храни – т.е. такива, които не могат лесно да се нарежат с кухненски нож.
 - 4) Не кълцайте големи парчета – максимум кубчета 18mm .
- 8 Подравнете централния отвор в капака за обработка с горната част на блока с остриета и спуснете капака на купата.
- 9 Спуснете задвижващия блок към капака за обработка.
- 10 Може да се наложи да го завъртите леко, за да може горната част на блока с остриета да се захване.
- 11 Включете щепсела в захранващия контакт.
- 12 Натиснете превключвателя, за да стартирате двигателя, освободете го, за да го изключите.
- 13 Най-добре е моторът да се използва на кратки серии от по няколко секунди, като проверявате резултата след всяка серия.
- 14 Не оставяйте мотора да работи повече от 1 минута, тъй като може да прегрее. След 1 минута го изключете за най-малко 3 минути, за да може да се охлади.

илюстрации	3 капак за съхранение	7 шпиндел
 превключвател	4 блок с остриета	8 фланци
1 задвижващ блок	5 остриета	
2 капак за обработка	6 купа	

ГОТОВО?

- 12 Изключете уреда от захранването.
- 13 Повдигнете и извадете задвижващия блок от купата. Повдигнете и извадете капака за обработка от купата.
- 14 Поставете пръст на горната част на блока с остриета, за да не позволите да падне.
- 15 Извадете обработената храна от купата.
- 16 Другият вариант е да хванете пластмасовата част на блока с остриета, да го завъртите, за да се освободи от фланците на шпиндела и да го изтеглите право нагоре, за да го извадите от купата.
- 17 Поставете капака за съхранение върху купата.

ГРИЖИ И ПОДДРЪЖКА

- 18 Изключете от контакта преди демонтаж и/или почистване
- 19 Повдигнете и извадете задвижващия блок от купата. Повдигнете и извадете капака за обработка от купата.
- 20 Дръжте пластмасовата част на режещата част, завъртете я, за да го освободите от фланците на шпиндела и го повдигнете право нагоре от купата.
- 21 Избършете външната част на задвижващия блок с чиста влажна кърпа.
- 22 Мийте свалящите се части с топла сапунена вода, изплаквайте ги добре, отцеждайте и ги оставете да изсъхнат.
- 23 Почистете вътрешната част на режещия блок с клечка за зъби.
- 24 Не поставяйте никоя от частите на уреда в миялна машина.

ОПАЗВАНЕ НА ОКОЛНАТА СРЕДА

За да се избегнат екологични и здравни проблеми поради наличие на опасни субстанции в електрическите и електронни стоки, уредите, обозначени с този символ, не трябва да се изхвърлят заедно с несортирани общински отпадъци, а следва да се върнат обратно, да се използват отново или рециклират.





рецепти

 = шепа

 = скилидка(и)

песто с кориандър

2  листа от кориандър

2  чесън

60 g борови ядки

125 ml зехтин

60 g Пармезан, настърган

Разбийте кориандъра, чесъна, боровите ядки и половината от зехтина до получаване на гладка смес. Прехвърлете в голяма купа. Добавете, като разбърквате, пармезана. Добавете зехтин според желаната гъстота: За топене: гъсто. За заливка: средно гъсто. За сос за паста: рядко.

рецепти има на нашата уеб страница:

<http://www.russellhobbs.com/ifu/550931>

