

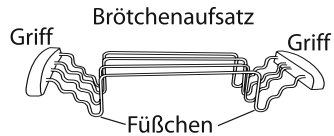

Russell Hobbs

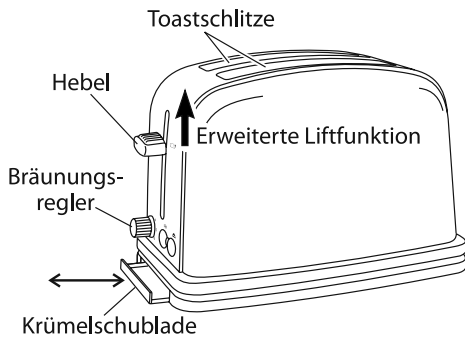

Bedienungsanleitung	2	pokyny	24
mode d'emploi	4	inštrukcie	26
instructies	6	instrukcja	28
istruzioni per l'uso	8	uputstva	30
instrucciones	10	navodila	32
instruções	12	οδηγίες	34
brugsanvisning	14	utasítások	36
bruksanvisning	16	talimatlar	38
instruksjoner	18	instrucțiuni	40
ohjeet	20	ИНСТРУКЦИИ (Български)	42
инструкции (Русский)	22	instructions	44



Lesen Sie die Bedienungsanleitung und bewahren Sie diese gut auf. Wenn Sie das Gerät weitergeben, geben Sie bitte auch die Bedienungsanleitung weiter. Entfernen Sie alle Verpackungsmaterialien, aber heben Sie diese auf, bis Sie sicher sind, dass das Gerät funktioniert.

Wichtige Sicherheitsvorkehrungen

Beachten Sie bitte folgende grundlegende Vorsichtsmaßnahmen:

- 1 Dieses Gerät ist nur von einem oder unter der Aufsicht eines verantwortungsvollen Erwachsenen zu benutzen. Das Gerät darf nur außer Reichweite von Kindern benutzt bzw. aufbewahrt werden.
- 2 Gerät keinesfalls in Flüssigkeit tauchen, in einem Badezimmer, in der Nähe von Wasser oder im Freien benutzen.
- 3 Wenn Sie nur einen Toastschlitz verwenden, achten Sie bitte darauf, dass nichts in den anderen Schlitz gelangt, denn beide Schlitze stehen unter Strom, wenn der Hebel nach unten gedrückt wird.
- 4 Den Toaster aufrecht auf eine feste, ebene, hitzebeständige Fläche stellen.
- 5 Das Gerät weder auf einen Gegenstand noch in die Nähe eines Gegenstands stellen, der selbst bei mittelstarker Hitze Schaden nehmen könnte.
- 6 Brot kann verbrennen. Das Gerät weder in der Nähe noch unterhalb von Vorhängen/ Gardinen oder anderen brennbaren Materialien einsetzen. Behalten Sie den Toaster im Auge solange er noch heiß ist.
- 7 Der Bereich der Toastschlitze wird beim Toasten sehr heiß – bitte nicht anfassen!
- 8 Legen Sie das Kabel so, dass es nicht überhängt und man nicht darüber stolpern bzw. sich nicht darin verfangen kann.
- 9 Weder das Gerät abdecken noch etwas darauf abstellen.
- 10 Wenn sich das Brot im Toaster verkantet, sollten Sie den Stecker aus der Steckdose ziehen, den Toaster abkühlen lassen und das Brot vorsichtig herausnehmen. Bitte keinen scharfen Gegenstand verwenden – Sie könnten die Heizelemente beschädigen.
- 11 Bitte keine mit Butter (oder Margarine) bestrichenen Brote toasten – sie könnten Feuer fangen.
- 12 Um das Verkanten von Brot im Toaster zu vermeiden, verwenden Sie kein abgebrochenes, verbogenes oder verformtes Brot.
- 13 Wenn Sie das Gerät nicht benutzen, ziehen Sie das Netzkabel aus der Steckdose. Lassen Sie es abkühlen bevor Sie es reinigen oder verstauen.
- 14 Reinigen Sie regelmäßig die Krümelschublade und den Toaster von Krümeln, da diese eine unhygienische Brandgefahr darstellen.
- 15 Den Toaster nur benutzen, wenn die Krümelschublade eingesetzt und geschlossen ist.
- 16 Benutzen Sie das Gerät ausschließlich zu den in diesen Anweisungen beschriebenen Zwecken.
- 17 Dieses Gerät darf nicht von einem externen Timer oder einer Fernsteuerung gesteuert werden.
- 18 Das Gerät nicht verwenden, wenn es beschädigt ist oder Funktionsstörungen aufweist.



- 19 Weist das Kabel Beschädigungen auf, muss es vom Hersteller, einer Wartungsvertretung des Herstellers oder einer qualifizierten Fachkraft ersetzt werden, um eine mögliche Gefährdung auszuschließen.

Nur für den Gebrauch im Haushalt

Vor erstmaligem Gebrauch

- 1 Die Bräunung auf das Maximum stellen (6).
- 2 Das Gerät leer "toasten" lassen, damit die neuen Heizelemente durchgeheizt werden.
- 3 Dabei kann ein leichter Geruch entstehen – dies ist kein Grund zur Sorge. Achten Sie darauf, dass der Raum gut gelüftet ist.

Brot toasten

- 4 Gerätenetzstecker in die Steckdose stecken.
- 5 Den Bräunungsregler auf eine beliebige Stufe stellen (1 = hell, 6 = dunkel).
- 6 Legen Sie das Brot in die Toastschlitze (es darf höchstens 25 mm dick sein).
- 7 Den Hebel bis zum Anschlag nach unten drücken.
- * Der Hebel bleibt nur unten, wenn der Toaster an den Strom angeschlossen ist.
- 8 Sobald der Toast fertig ist, springt er nach oben und die Heizelemente schalten sich aus.

Auswerfen

- 9 Soll der Toastvorgang abgebrochen werden, drücken Sie die Taste . Der Toast springt hoch und die Heizelemente schalten sich aus.

Erweiterte Liftfunktion

- 10 Wenn Sie kleineres Brot toasten (Bagel, etc.) kann der Hebel etwas weiter angehoben werden, damit Sie das Brot leichter entnehmen können.

Gefrorenes Brot *

- 11 Der Bräunungsregler kann auf Ihre bevorzugte Stufe eingestellt bleiben. Das gefrorene Brot einlegen, den Hebel nach unten drücken und anschließend die Taste * drücken.
- 12 Die Lampe leuchtet auf und die Toastzeit wird automatisch angepasst, so dass Sie die gleiche Bräunung wie bei ungefrorenem Brot erzielen.

Toast aufwärmen

- 13 Verwenden Sie die niedrigste Einstellung. Nur einfaches, unbestrichenes Toastbrot aufwärmen.

Brötchenaufsatz

- 14 Mit dem Brötchenaufsatz keine gefrorenen, mit Butter bestrichenen, belegten, glasierten oder gefüllten Brötchen wärmen.
- 15 Stellen Sie den Brötchenaufsatz auf den Toaster und achten Sie darauf, dass die Füßchen in den Toastschlitzen sitzen.
- 16 Legen Sie die Brötchen auf den Brötchenaufsatz.
- 17 Stellen Sie den Bräunungsgrad auf 1 (nur ein Lämpchen leuchtet auf) und drücken Sie den Hebel nach unten.
- 18 Wenn der Hebel hochspringt, können Sie die warmen Brötchen abnehmen.
- 19 Fassen Sie das Drahtgestell des Brötchenaufsatzes bitte nicht an – es wird heiß.
- 20 Entfernen Sie den Brötchenaufsatz vor dem gewöhnlichen Gebrauch des Toasters.

Pflege und Instandhaltung

- 21 Ziehen Sie das Netzkabel aus der Steckdose und lassen Sie das Gerät abkühlen.
- 22 Das Gehäuse von außen mit einem feuchten Tuch abwischen.
- 23 Entnehmen und leeren Sie die Krümelschublade. Reinigen Sie diese mit einem feuchten Tuch um Sie anschließend wieder in den Toaster zu geben.
- 24 Tauchen Sie das Gerät keinesfalls in Wasser oder in eine andere Flüssigkeit ein.
- 25 Keine ätzenden oder scheuernden Reinigungsmittel oder Lösungsmittel benutzen.

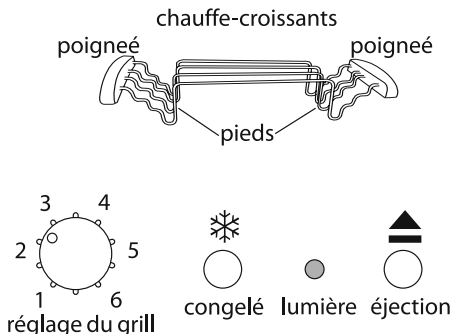
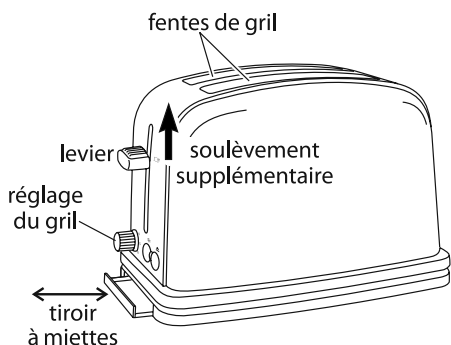

Lisez le mode d'emploi et gardez-le en lieu sûr. Si vous donnez l'appareil à quelqu'un, donnez-lui également le mode d'emploi. Déballez l'appareil mais conservez l'emballage jusqu'à ce que vous soyez sûr que l'appareil fonctionne correctement.

précautions importantes

Prenez des précautions essentielles comme:

- 1 Cet appareil ne doit être utilisé que par ou sous la surveillance d'un adulte responsable. Utilisez et rangez l'appareil hors de portée des enfants.
- 2 Ne plongez pas l'appareil dans un liquide, ne l'utilisez ni dans la salle de bain, ni près de l'eau, ni à l'extérieur. 
- 3 Lorsque vous utiliserez une seule fente à griller du grille-pain, veillez à ce que rien ne s'introduise dans l'autre fente, les deux fentes étant branchées à la prise électrique lorsque le levier est baissé.
- 4 Mettez le grille-pain droit sur une surface ferme, plate, et résistante à la chaleur.
- 5 Ne le mettez pas sur ou près d'un objet quelconque qui pourrait être endommagé, même par une chaleur modérée.
- 6 Le pain pourrait brûler. N'utilisez pas l'appareil près de ou sous des rideaux ou autres matériaux combustibles, et surveillez-le pendant qu'il est chaud.
- 7 La zone autour des fentes du grille-pain peut devenir très chaude – ne touchez pas !
- 8 Veillez à ce que le cordon d'alimentation ne soit pas en surplomb et qu'on ne puisse pas trébucher dessus ou l'accrocher.
- 9 Ne recouvrez pas l'appareil et ne posez rien dessus.
- 10 Si du pain est coincé dans le grille-pain, débranchez-le, laissez-le refroidir, et enlevez le pain avec précaution. N'utilisez rien de pointu – cela pourrait endommager la résistance.
- 11 Ne grillez pas des produits beurrés – ils pourraient prendre feu.
- 12 N'utilisez pas du pain en morceaux, ou du pain qui n'est pas plat, ou difforme – cela pourrait coincer le grille-pain.
- 13 Débranchez l'appareil quand vous ne l'utilisez pas et laissez-le refroidir avant de le déplacer ou de le nettoyer.
- 14 Nettoyez à fond et régulièrement les miettes qui sont dans le grille-pain, pour éviter qu'elles s'accumulent. Une accumulation de miettes est contraire à l'hygiène et constituerait un danger d'incendie.
- 15 N'utilisez pas le grille-pain si le tiroir à miettes n'est pas fixé et fermé.
- 16 N'utilisez pas l'appareil à d'autres fins que celles décrites dans ce mode d'emploi.
- 17 Cet appareil ne doit pas être utilisé avec un minuteur externe ou un système de contrôle à distance.
- 18 Ne pas utiliser l'appareil en cas de dysfonctionnement.

19 Si le câble est abîmé, vous devez le faire remplacer par le fabricant, un de ses techniciens agréés ou une personne également qualifiée, pour éviter tout danger.

usage ménager uniquement

avant d'utiliser pour la première fois

- 1 Réglez le niveau de dorage sur maximum (6).
- 2 Utilisez l'appareil vide, pour amorcer la nouvelle résistance.
- 3 Il se peut que cela sente un peu, mais cela est normal. Assurez-vous que la pièce soit bien aérée.

griller du pain

- 4 Mettez la fiche dans la prise de courant.
- 5 Tournez le réglage du gril sur le réglage souhaité (1 = clair, 6 = foncé).
- 6 Mettez le pain dans les fentes à griller (épaisseur maximum: 25 mm).
- 7 Appuyez fort sur le levier.
- * Il ne se cloquera pas si le grille-pain n'est pas branché dans une prise de courant.
- 8 Lorsque cela est fait, le toast surgira et la résistance s'éteindra.

éjection ▲

- 9 Pour arrêter le gril, appuyez sur le bouton ▲. Le toast surgira, et la résistance s'éteindra.

soulèvement supplémentaire

- 10 Après avoir grillé des produits de petite taille (bagels, crumpets, etc.), le levier peut être soulevé davantage, pour qu'ils soient retirés plus facilement.

pain congelé ❄

- 11 Laissez le réglage du gril sur le réglage de votre choix, introduisez le pain congelé, baissez le levier, et appuyez sur le bouton ❄.
- 12 La lumière s'allumera, et la durée de gril sera automatiquement changée pour obtenir le même niveau de gril que vous obtenez avec du pain non congelé.

réchauffage du toast

- 13 Utilisez le réglage le plus bas. Ne réchauffez que du toast tel quel, non beurré.

chauffe-croissants

- 14 Le chauffe-croissants ne convient pas pour décongeler des croissants, réchauffer des croissants beurrés, fourrés ou enrobés.
- 15 Placer le chauffe-croissants sur le haut du grille-pain, avec les pieds à l'intérieur des fentes.
- 16 Placer les croissants sur le chauffe-croissants.
- 17 Réglez le niveau du gril sur 1 et abaissez le levier.
- 18 Lorsque le levier monte vers le haut, les croissants sont prêts.
- 19 Ne pas toucher les fils du chauffe-croissants: risque de brûlure!
- 20 Retirer le chauffe-croissants avant d'utiliser le grille-pain pour griller du pain.

soins et entretien

- 21 Débranchez le grille pain et laissez-le refroidir.
- 22 Essuyer les surfaces extérieures à l'aide d'un chiffon humide.
- 23 Enlevez et videz le tiroir à miettes. Essuyez-le avec un chiffon humide, séchez-le, et remettez-le ensuite dans le grille pain.
- 24 N'immergez pas l'appareil dans de l'eau ou autre liquide.
- 25 N'utilisez pas de produits ou solvants de nettoyage agressifs ou abrasifs.

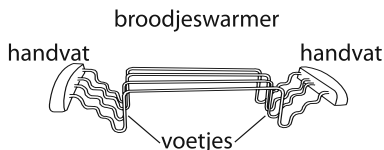
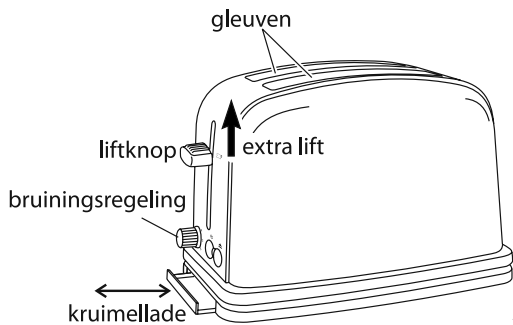

Lees de instructies en bewaar ze op een veilige plaats. Als u het apparaat aan iemand doorgeeft, geeft u dan ook de instructies mee door. Verwijder alle verpakkingsonderdelen, maar gooi ze pas weg als u zeker weet dat het apparaat goed functioneert.

belangrijke veiligheidsmaatregelen

Volg de gebruikelijke veiligheidsmaatregelen, zoals:

- 1 Dit apparaat mag uitsluitend worden gebruikt door of onder toezicht van een volwassene. Het apparaat moet steeds buiten het bereik van kinderen gebruikt en opgeborgen worden.
- 2 Dit apparaat mag niet in vloeistoffen worden ondergedompeld of in de badkamer, in de buurt van water of in de open lucht worden gebruikt.
- 3 Wanneer u maar één gleuf gebruikt, zorg dan dat er niets in de andere gleuf terecht komt, aangezien beide gleuven roosteren wanneer de liftnop naar beneden wordt gedrukt.
- 4 Zet de broodrooster rechtop op een stevige, vlakke, hittebestendige ondergrond.
- 5 Zet hem niet op of in de buurt van voorwerpen die zelfs bij matige hitte kunnen beschadigen.
- 6 Brood kan verbranden. Gebruik het apparaat niet onder of in de buurt van gordijnen of andere brandbare stoffen en houd het apparaat zolang het heet is in de gaten.
- 7 Rondom de gleuven wordt de broodrooster zeer heet; niet aanraken!
- 8 Leg het snoer zodanig dat het niet uitsteekt en niemand erover kan struikelen of erachter kan blijven haken.
- 9 Houd de bovenkant van het apparaat vrij; zet er niets bovenop.
- 10 Als er brood vast blijft zitten, haalt u de stekker van het apparaat uit het stopcontact, laat u het apparaat afkoelen en haalt u het brood er voorzichtig uit. Gebruik geen scherpe voorwerpen; hierdoor beschadigen de elementen.
- 11 Rooster behalve tosti's geen beboterde etenswaren; ze kunnen vlam vatten.
- 12 Gebruik geen uit elkaar vallend, krom of misvormd brood; hierdoor kan de broodrooster blokkeren.
- 13 Haal de stekker van het apparaat uit het stopcontact als hij niet wordt gebruikt, en laat hem afkoelen voordat hij wordt verplaatst of gereinigd.
- 14 Verwijder regelmatig de kruimels uit de broodrooster om te voorkomen dat ze zich ophopen. Dit is onhygiënisch en kan brandgevaar veroorzaken.
- 15 Gebruik de broodrooster alleen met de krummellade eronder.
- 16 Gebruik het apparaat niet voor andere doeleinden dan degene die in deze gebruiksaanwijzing worden beschreven.



- 17 Dit apparaat mag niet bediend worden met een externe timer of een bedieningsstelsel op afstand.
- 18 Gebruik het apparaat niet indien het beschadigd is of een defect vertoont.
- 19 Indien het snoer beschadigd is, moet het door de fabrikant, een technicus of een ander deskundige persoon vervangen worden om eventuele risico's te vermijden.

uitsluitend voor huishoudelijk gebruik

voor het allereerste gebruik

- 1 Zet de bruiningsgraad op maximaal (6).
- 2 Zet het apparaat leeg aan om de nieuwe verwarmingselementen in te werken.
- 3 Dit kan een lichte geur verspreiden, maar hier hoeft u zich geen zorgen om te maken. Zorg voor goede ventilatie.

brood roosteren

- 4 Steek de stekker in het stopcontact.
- 5 Draai de bruiningsregeling op de gewenste stand (1 = licht, 6 = donker).
- 6 Plaats brood in de gleuven (maximale dikte 2,5 cm).
- 7 Druk de liftknop helemaal naar beneden.
- ✳ Hij blijft alleen naar beneden gedrukt als de stekker van de broodrooster in het stopcontact zit.
- 8 Wanneer het brood klaar is, springt het omhoog en gaan de verwarmingselementen uit.

uitwerpen ▲

- 9 Om te stoppen met roosteren, drukt u op de knop ▲. Het geroosterde brood springt omhoog en de verwarmingselementen gaan uit.

extra lift ☒↑

- 10 Na het roosteren van kleine etenswaren (bagels, beschuitbollen enz.) kunt u de liftknop verder omhoog tillen, zodat u ze gemakkelijker uit de broodrooster kunt halen.

bevroren brood ✳

- 11 Laat de bruiningsregeling op de gewenste stand staan, plaats het bevroren brood in de gleuven, druk de liftknop naar beneden en druk op de knop "✳".
- 12 Het lampje gaat aan en de roostertijd wordt automatisch gewijzigd om dezelfde bruiningsgraad te verkrijgen als bij brood dat niet bevroren is.

geroosterd brood opnieuw opwarmen

- 13 Gebruik de laagste stand. Warm alleen geroosterd brood zonder boter of beleg opnieuw op.

broodjeswarmer

- 14 Gebruik de broodjeswarmer niet om bevroren, geboterde, bestreken, gevulde broodjes of broodjes met een suikerlaag op te warmen.
- 15 Plaats de broodjeswarmer bovenop de broodrooster met de voetjes in de gleuven.
- 16 Plaats de broodjes bovenop de broodjeswarmer.
- 17 Stel de bruiningsgraad in op 1 en laat dan liftknop zakken.
- 18 Wanneer het liftknop opspringt, verwijdert u de opgewarmde broodjes.
- 19 Raak de draden van de broodjeswarmer niet aan – deze zijn heet.
- 20 Verwijder de broodjeswarmer alvorens de broodrooster normaal te gebruiken.

zorg en onderhoud

- 21 Haal de stekker van de broodrooster uit het stopcontact en laat hem afkoelen.
- 22 Neem de buitenkant van de mixer af met een vochtige doek.
- 23 Verwijder de kruimellade en maak hem leeg. Neem de kruimellade met een vochtige doek af, droog hem en breng hem weer aan in de broodrooster.
- 24 Dompel het apparaat niet onder in water of een andere vloeistof.
- 25 Gebruik geen agressieve of schurende reinigingsmiddelen of oplossingen.

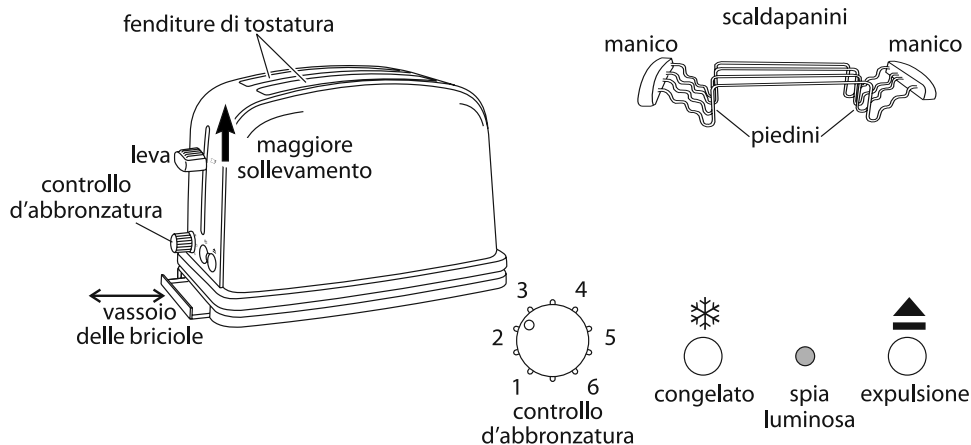

Leggere attentamente le istruzioni e conservarle. Se l'apparecchio viene ceduto a terzi, passare anche le istruzioni. Rimuovere tutto il materiale d'imballaggio, ma conservarlo fino a quando si è certi che l'apparecchio funzioni.

norme di sicurezza importanti

Osservare le precauzioni fondamentali di sicurezza, e in particolare quanto segue:

- 1 Questo apparecchio deve essere usato solo da un adulto responsabile, o sotto il suo controllo. Utilizzare e riporre l'apparecchio lontano dalla portata dei bambini.
- 2 Non immergere l'apparecchio nei liquidi, non usarlo nella stanza da bagno, in prossimità dell'acqua o all'aperto.
- 3 Quando viene usata una sola fenditura di tostatura, non permettere che qualsiasi oggetto penetri nell'altra fenditura, poiché dopo avere abbassato la leva si "accendono" entrambe le fenditure.
- 4 Posizionare verticalmente il tostapane su una superficie stabile, in pari e resistente al calore.
- 5 Non metterlo sopra o vicino ad oggetti che potrebbero essere danneggiati anche da temperature moderate.
- 6 Il pane potrebbe bruciare, per cui non usare il tostapane sotto o vicino a tende od altri materiali infiammabili, e tenerlo d'occhio mentre è caldo.
- 7 L'area circostante le fenditure di tostatura diventa molto calda: non toccarla!
- 8 Sistemare il cavo d'alimentazione in modo che non penzoli, non ci si possa impigliare o inciampare.
- 9 Non coprire l'apparecchio, e non metterci sopra niente.
- 10 Se il pane s'inceppa, staccare la spina del tostapane, lasciarlo raffreddare e rimuovere il pane con attenzione. Non usare per far questo oggetti appuntiti o taglienti, altrimenti si potrebbero danneggiare gli elementi.
- 11 Non tostare articoli "imburrati", poiché potrebbero incendiarsi.
- 12 Non usare fette di pane lacerate, arricciate o di forma irregolare, poiché potrebbero fare inceppare il tostapane.
- 13 Togliere il filo della spina dalla presa della corrente quando non state usando l'apparecchio e lasciarlo raffreddare prima di spostarlo o pulirlo.
- 14 Ripulire frequentemente il tostapane dalle briciole per evitare che si accumulino. Ciò non sarebbe igienico e potrebbe costituire un pericolo d'incendio.
- 15 Non usare il tostapane senza avere montato e chiuso il vassoio per le briciole.
- 16 Non usate l'apparecchio per usi diversi da quelli per i quali è stato progettato, che vengono descritti in questo manuale di istruzioni.

- 17 Questo apparecchio non deve essere azionato da un timer esterno o da un sistema telecomandato.
- 18 Non mettere in funzione l'apparecchio se è danneggiato o guasto.
- 19 Se il cavo è danneggiato, farlo cambiare dal fabbricante o dal suo agente di servizio, per evitare pericoli.

solo per uso domestico

prima di usare l'apparecchio per la prima volta

- 1 Impostare sul massimo il livello d'abbronzatura (6).
- 2 Usare il tostapane vuoto per condizionare gli elementi nuovi.
- 3 Si può produrre un certo odore, ma non è da preoccuparsi. Assicurarsi però che la stanza sia ben ventilata.

tostatura del pane

- 4 Inserire la spina nella presa di corrente.
- 5 Ruotare il controllo d'abbronzatura sul valore desiderato (1 = leggera, 6 = scura).
- 6 Metta una fetta di pane (con spessore massimo di 25 mm) nella fenditura di tostatura.
- 7 Premere completamente in giù la leva.
- ✳ Se il tostapane non è collegato alla rete elettrica d'alimentazione però non si blocca.
- 8 Quando il toast è pronto salta su, e gli elementi si spengono.

espulsione ▲

- 9 Per arrestare la tostatura, premere il pulsante ▲. Il toast ora salta su e gli elementi si spengono.

maggior sollevamento

- 10 Dopo avere tostato articoli piccoli (come ciambelline, focaccine, ecc.) la leva può essere fatta sollevare di più per facilitare la loro rimozione.

pane congelato ✳

- 11 Lasciare il controllo d'abbronzatura sul valore preferito, introdurre il pane congelato, abbassare la leva e premere il pulsante ✳.
- 12 Si accende ora la spia luminosa e il tempo di tostatura viene cambiato automaticamente per ottenere lo stesso livello d'abbronzatura del pane non congelato.

come riscaldare il toast

- 13 Selezionare il livello più basso d'abbronzatura. Riscaldare solo i toast normali, non quelli "imburattati".

scaldapanini

- 14 Non utilizzate lo scaldapanini per scaldare panini congelati, imburattati, ricoperti, ghiacciati o ripieni.
- 15 Posizionate lo scaldapanini sopra al tostapane, con i piedini nelle fenditure.
- 16 Mettete i panini dentro alla scaldapanini.
- 17 Impostate il livello d'abbronzatura su 1, abbassate quindi la leva.
- 18 Quando la leva salta su, togliere i panini scaldati.
- 19 Non toccate i fili dello scaldapanini – sono molto caldi.
- 20 Rimuovere lo scaldapanini prima di utilizzare il tostapane normalmente.

cura e manutenzione

- 21 Staccare la spina del tostapane e lasciarlo raffreddare.
- 22 Passare un panno inumidito sulle superfici esterne dell'apparecchio per pulirlo.
- 23 Rimuovere e vuotare il vassoio delle briciole. Pulirlo usando un panno inumidito, asciugarlo e rimetterlo nel tostapane.
- 24 Non immergete l'apparecchio in acqua od in altri liquidi.
- 25 Non usare prodotti di pulizia ruvidi o abrasivi, né solventi.

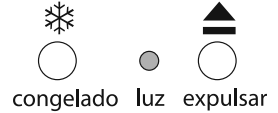
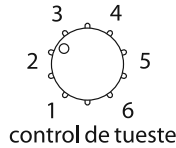
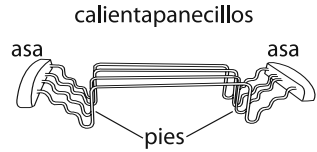
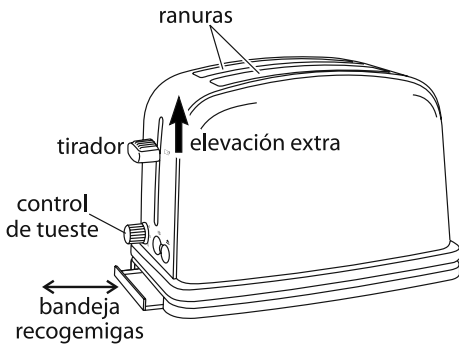

Lea las instrucciones y guárdelas en un lugar seguro. Si da el aparato a otro, pase también las instrucciones. Quite todo el embalaje, y guárdelo hasta que sepa que el aparato funciona bien.

seguridad importante

Siga las precauciones básicas de seguridad, incluyendo:

- 1 Este aparato deberá ser usado por, o bajo la supervisión de un adulto responsable. Use y guarde el aparato fuera del alcance de los niños.
- 2 No ponga el aparato en líquido, no lo use en un cuarto de baño, cercano a agua, o al aire libre.
- 3 Cuando use solamente una parrilla de tostar, no permita que entre algo en la otra, ya que ambas parrillas estarán “encendidas” al bajar el mando de poner el pan abajo.
- 4 Ponga el tostador sobre su base en una superficie firme, nivelada y resistente al calor.
- 5 No lo ponga sobre o cercana a algo que pueda ser dañado incluso por un calor moderado.
- 6 El pan puede quemarse. No use el aparato cercano a, o debajo de, las cortinas u otros materiales combustibles y vigílelo mientras está caliente.
- 7 La zona entorno a las ranuras se calienta mucho - ¡no la toque!
- 8 Coloque el cable de manera que no sobresalga, y alguien pueda tropezar en él o engancharlo.
- 9 No cubra el aparato ni ponga nada sobre él.
- 10 Si se atasca el pan, desenchufe el tostador, déjela enfriar y saque el pan con cuidado. No use algo puntiagudo para hacer esto, dañará las resistencias.
- 11 No tueste nada con mantequilla, puede incendiarse.
- 12 No use pan roto, curvado o deformado, podría atascar el tostador.
- 13 Cuando no lo use, desenchufe el aparato y deje que se enfríe antes de moverlo o limpiarlo.
- 14 Limpie frecuentemente las migas que caigan en el tostador, para evitar que se acumulen. Esto no es higiénico y podría causar un peligro de incendio.
- 15 No use el tostador a menos que la bandeja recogemigas esté correctamente colocada y cerrada.
- 16 No use el aparato para ningún fin distinto a los descritos en estas instrucciones.
- 17 Este aparato no debe ser usado por un temporizador externo o por un sistema de control remoto.
- 18 No use el aparato si está dañado o funciona mal.
- 19 Si el cable está dañado, éste deberá ser cambiado por el fabricante o su agente de servicio, para evitar peligro.



sólo para uso doméstico

antes de usar por primera vez



- 1 Ponga el nivel de tostar a lo máximo (6).
- 2 Haga funcionar el aparato vacío para purgar las resistencias nuevas.
- 3 Puede que esto huela un poco, pero no es algo que deba preocuparle. Asegúrese de que la estancia esté bien ventilada.

tostar pan

- 4 Enchufe el aparato a la corriente.
- 5 Mueva el control de tueste a la posición deseada (1 = poco tostada, 6 = muy tostada).
- 6 Ponga el pan en la ranura (con un grosor máximo de 25 mm).
- 7 Apriete el tirador totalmente hacia abajo.
- ✳ No se bloqueará si el tostador no está conectado al suministro eléctrico.
- 8 Cuando la tostada esté lista, saltará hacia arriba y se apagarán las resistencias.

expulsión 

- 9 Para parar de tostar, pulse el botón . Saltará la tostada hacia arriba, y se apagarán las resistencias.

elevación extra  

- 10 Después de tostar trozos pequeños (pan de barra, etc.) se puede elevar un poco más el tirador, para permitir que puedan sacarse con mayor facilidad.

pan congelado 

- 11 Deje el control de tueste en su posición preferida, ponga el pan congelado, baje el tirador, y entonces apriete el botón .
- 12 Se iluminará la luz, y se alterará automáticamente el tiempo de tostado para ofrecerle el mismo nivel de tostado que se obtiene con el pan sin congelar.

recalentar tostadas

- 13 Use la posición más baja. Recaliente solamente tostadas normales “sin mantequilla”.

calientapanecillos

- 14 No use el calientapanecillos para calentar bollos congelados, untados con mantequilla, helados o rellenos.
- 15 Coloque el calientapanecillos en la parte superior del tostador, con los pies dentro de las ranuras.
- 16 Coloque los panecillos en la parte superior del calientapanecillos.
- 17 Ajuste el nivel de tostado a 1, entonces baje el tirador.
- 18 Cuando el transportador de pan salte, quite los panecillos calentados.
- 19 No toque los alambres del calentador de panecillos – estarán calientes.
- 20 Quite el calientapanecillos antes de usar el tostador normalmente.

cuidado y mantenimiento

- 21 Desenchufe el tostador y déjelo enfriar.
- 22 Limpie las superficies exteriores con un paño húmedo.
- 23 Retire y vacíe la bandeja recogemigas. Límpiela con un paño húmedo. Séquela y vuélvala a colocar en el tostador.
- 24 No sumerja el aparato en agua ni en ningún otro líquido.
- 25 No use agentes de limpieza abrasivos ni solventes.

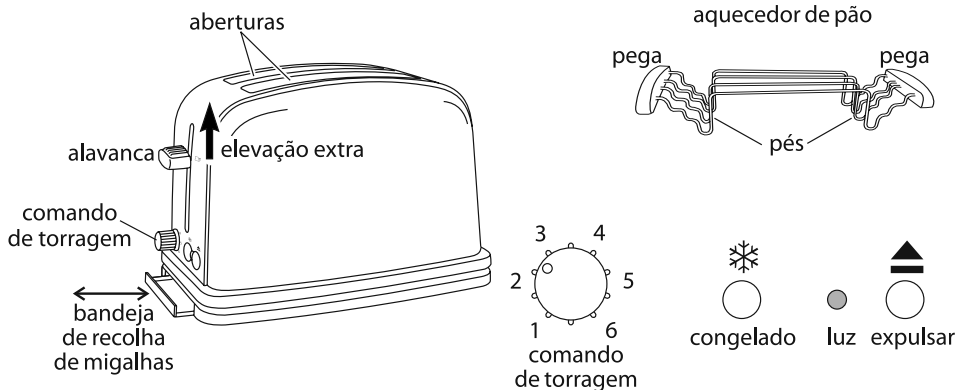

Leia atentamente todas as instruções e guarde-as num local seguro. Se der ou emprestar o aparelho a alguém, entregue também as instruções. Retire todo o material de embalagem, mas guarde-o até verificar que o aparelho funciona.

medidas de precaução importantes

Siga as precauções básicas de segurança, incluindo as seguintes:

- 1 Este aparelho só deve ser utilizado por um adulto ou sob a vigilância de um adulto responsável. Utilize e guarde o aparelho fora do alcance das crianças.
- 2 Não mergulhe o aparelho em líquidos, nem o utilize em casas de banho, próximo de água ou ao ar livre. 
- 3 Ao utilizar apenas uma abertura de torrar, não deixe entrar nada na outra abertura uma vez que ambas as aberturas ficam “activas” quando se baixa a alavanca de carro do pão.
- 4 Coloque a torradeira direita numa superfície estável, nivelada e resistente ao calor.
- 5 Não a coloque em cima ou perto de qualquer objecto que seja susceptível de sofrer danos mesmo com calor moderado.
- 6 O pão pode arder. Não utilize este aparelho próximo ou por baixo de cortinas ou outros materiais combustíveis e vigie-o enquanto estiver quente.
- 7 A área em volta das aberturas fica muito quente – não lhes toque!
- 8 Estenda o cabo eléctrico de forma a não ficar suspenso, trilhado ou onde se possa tropeçar.
- 9 Não cubra o aparelho nem coloque-se o que for sobre ele.
- 10 Se o pão ficar preso, desligue a torradeira da tomada, deixe-a arrefecer e depois, cuidadosamente, retire o pão. Não utilize nenhum instrumento afiado para o retirar, já que pode danificar as resistências.
- 11 Não toste alimentos barrados com manteiga, já que esta pode pegar fogo.
- 12 Não utilize pão partido, ondulado ou deformado, já que pode ficar preso na torradeira.
- 13 Desligue o aparelho da tomada quando não o estiver a utilizar e deixe-o arrefecer antes de mudar de um sítio para outro ou de o limpar.
- 14 Limpe frequentemente as migalhas da torradeira para evitar a sua acumulação. Além de ser pouco higiénico, pode causar um risco de incêndio.
- 15 Não utilize a torradeira se a bandeja de recolha de migalhas não estiver correctamente colocada e fechada.
- 16 Não utilize este aparelho para quaisquer outros fins que não sejam os descritos nestas instruções.
- 17 Este aparelho não deverá ser posto em funcionamento com um temporizador externo ou com um sistema de comando à distância.

- 18 Não utilize o aparelho se estiver danificado ou se o seu funcionamento for defeituoso.
 19 Se o cabo eléctrico estiver danificado, o fabricante, o seu agente de assistência técnica ou qualquer profissional devidamente qualificado deverá substituí-lo para se evitarem riscos.

apenas para uso doméstico

antes de utilizar pela primeira vez

- 1 Regule o nível de torragem para o máximo (6).
- 2 Ponha a torradeira a funcionar vazia para curar as resistências novas.
- 3 Este processo pode provocar um certo cheiro, mas não precisa de se preocupar. Verifique se a sala está bem ventilada.

torrar pão

- 4 Ligue a ficha à tomada eléctrica.
- 5 Rode o comando de torragem para a regulação pretendida (1 = claro, 6 = escuro).
- 6 Coloque o pão na abertura (espessura máxima de 25 mm).
- 7 Pressione completamente para baixo a alavanca do pão.
- * Esta só engata em baixo se a torradeira estiver ligada à electricidade.
- 8 Quando o pão estiver torrado, salta e as resistências desligam-se.

expulsar ▲

- 9 Para parar de torrar, carregue no botão ▲. As torradas saltam e as resistências desligam-se.

elevação extra

- 10 Para retirar mais facilmente alimentos com formatos mais pequenos (como bagels, torradas de baguete, etc.), pode elevar um pouco mais a alavanca.

pão congelado ❄️

- 11 Deixe o comando de torragem na sua regulação favorita, introduza o pão congelado, baixe a alavanca e carregue no botão ❄️.
- 12 A luz acende-se e o tempo de torragem é automaticamente alterado para proporcionar o mesmo grau de torragem que obtém com o pão não congelado.

reaquecer torradas

- 13 Utilize a regulação mais baixa. Só aqueça torradas por barrar, sem manteiga.

aquecedor de pão

- 14 Não use o aquecedor de pão para aquecer pão congelado, barrado ou recheado.
- 15 Coloque o aquecedor de pão em cima da torradeira, com os pés dentro das ranhuras.
- 16 Coloque o pão em cima do aquecedor de pão.
- 17 Regule a torradeira para o nível 1, e empurre a alavanca para baixo.
- 18 Quando a alavanca saltar para cima, retire o pão aquecido.
- 19 Não toque nas partes metálicas do aquecedor de pão. Estarão muito quentes.
- 20 Retire o aquecedor de pão antes de voltar a usar normalmente a torradeira.

cuidados e manutenção

- 21 Desligue a torradeira e deixe-a arrefecer.
- 22 Limpe as superfícies exteriores com um pano húmido.
- 23 Retire e esvazie a bandeja de recolha de migalhas. Limpe-a com um pano húmido, seque-a e volte a colocá-la na torradeira.
- 24 Não mergulhe o aparelho em água ou em qualquer outro líquido.
- 25 Não utilize produtos ou solventes de limpeza abrasivos ou fortes.

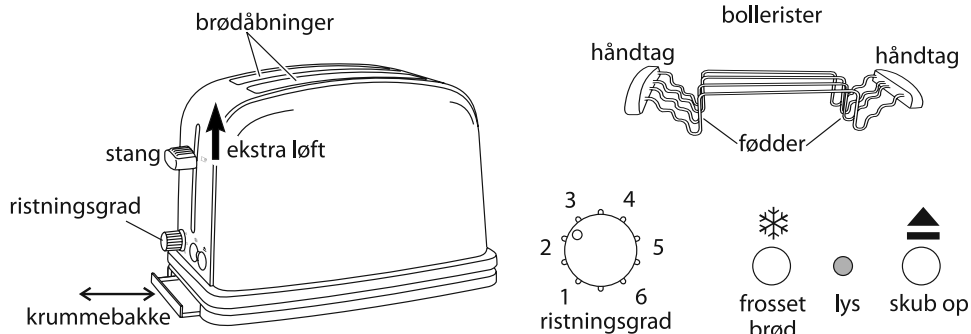

Læs brugsanvisningen, og gem den til eventuel senere brug. Hvis du sælger eller forærer apparatet til en anden, skal brugsanvisningen følge med. Tag apparatet ud af emballagen, men gem den, indtil du er sikker på, at apparatet fungerer.

vigtige sikkerhedsinstruktioner

Følg altid de grundlæggende sikkerhedsregler, herunder:

- 1 Apparatet må kun anvendes af eller i under opsyn af en ansvarlig voksen. Apparatet skal placeres utilgængeligt for børn, både i brug og under opbevaring.
- 2 Nedsænk ikke apparatet i væske, og undlad at anvende det på badeværelset, i nærheden af vand eller udendørs.
- 3 Når en af brødbåbningerne anvendes, kontrollér, at den anden åbning er tom, fordi begge åbninger aktiveres efter at stangen er blevet trukket ned.
- 4 Anbring brødristeren i opretstående stilling på et solidt, plant og varmebestandigt underlag.
- 5 Undlad at anbringe apparatet i nærheden af genstande, som ikke kan tåle varme.
- 6 Der kan gå ild i brød. Undlad at anvende apparatet i nærheden af eller direkte under gardiner eller andet brændbart materiale, og hold apparatet under opsyn, når det er varmt.
- 7 Området omkring brødbåbningen kan blive meget varmt – pas på hænderne!
- 8 Anbring ledningen, så den ikke hænger ud over en bordkant, og så man ikke kan snuble over den.
- 9 Undlad at tildække apparatet eller anbringe noget oven på det.
- 10 Hvis et stykke brød sætter sig fast, skal du tage stikket ud af stikkontakten, lade brødristeren køle af og derefter forsigtigt fjerne brødet. Undlad at anvende skarpe genstande, da de kan beskadige varmelegemerne.
- 11 Undlad at riste andre typer smurt brød end toast med fyld, da der ellers kan gå ild i brødet.
- 12 Undlad at anvende brød, som er gået i stykker, bøjet eller deformt, da det kan sætte sig fast i brødristeren.
- 13 Tag stikket ud af stikkontakten, når apparatet ikke er i brug, og før du flytter eller rengør det. Lad apparatet køle helt af, før du rengør det og stiller det til side.
- 14 Fjern jævnlige krummerne fra brødristeren. En ophobning af krummer er uhygiejnisk og udgør en brandfare.
- 15 Undlad at anvende brødristeren, hvis krummebakken ikke er monteret og lukket.
- 16 Anvend ikke apparatet til andre formål end dem, der er beskrevet i denne brugsanvisning.
- 17 Apparatet må ikke betjenes via en ekstern timer eller en fjernbetjening.
- 18 Undlad at anvende apparatet, hvis det er beskadiget eller ikke fungerer korrekt.
- 19 Hvis ledningen er beskadiget, skal den udskiftes af producenten, serviceværkstedet eller en tilsvarende kvalificeret fagmand, så eventuelle skader undgås.



kun til privat brug

før apparatet tages i brug første gang

- 1 Indstil ristningsgraden til maksimum (6)
- 2 Lad apparatet være tændt uden at lægge brød i, så de nye varmelegemer hærdes.
- 3 Der kan forekomme lugt, men det er helt naturligt. Sørg for at lufte godt ud i rummet imens.

ristning af brød

- 4 Sæt stikket i stikkontakten.
- 5 Ristningsgraden justeres til den ønskede indstilling (1= lyst, 6 = mørkt).
- 6 Anbring brødet i brødåbningerne (maksimal tykkelse: 25 mm).
- 7 Tryk stangen ned til bunds.
- * Det er ikke muligt at låse stangen i position medmindre brødristeren er koblet til strømforsyningen.
- 8 Når brødet er færdigt, bliver det skubbet op, og varmelegemerne slukker.

skub op ▲

- 9 Hvis du vil stoppe ristningen helt, skal du trykke på knappen ▲. Brødet skubbes op, og varmelegemerne slukker.

ekstra løft ↑

- 10 Efter ristningen af små stykker (bagels, teboller) er det muligt at stangen skal løftes lidt mere op, for at kunne fjerne dem nemmere.

frosset brød ❄️

- 11 Efter at have indstillet ristningsgraden til den ønskede værdi, sæt de frosne brødsiver ind i brødristeren, træk stangen ned og tryk på knappen ❄️.
- 12 Lampen tænder og ristningstiden ændres automatisk for at sikre den samme ristningsgrad, der opnås med ufrosset brød.

genopvarmning af brød

- 13 Anvend den laveste indstilling. Kun brød uden smør eller pålæg må genopvarmes.

bolle rister

- 14 Bolleristeren må ikke bruges til opvarmning af boller der er nedfrosne, smurt, overtrukket, dækket med is eller fyldte.
- 15 Bolleristeren placeres oven på brødristeren, med fødderne ind i åbningerne.
- 16 Bollerne placeres oven på bolleristeren.
- 17 Indstil ristningsgraden til 1 og træk stangen ned.
- 18 Når stangen skubbes op fjernes de varme boller
- 19 Undlad at røre ved bolleristerens ledninger – de er varme.
- 20 Husk at fjerne bolleristeren, før du anvender brødristeren igen på normal måde.

pleje og vedligeholdelse

- 21 Tag brødristeren ud af stikkontakten, og lad den køle af.
- 22 Tør apparatets yderside af med en fugtig klud.
- 23 Tag krummebakken ud, og tøm den. Tør den af med en fugtig klud, lad den tørre, og sæt den i brødristeren igen.
- 24 Nedsænk ikke apparatet i vand eller andre væsker.
- 25 Undlad at anvende skrappe eller slibende rengøringsmidler eller opløsningsmidler til rengøring af apparatet.

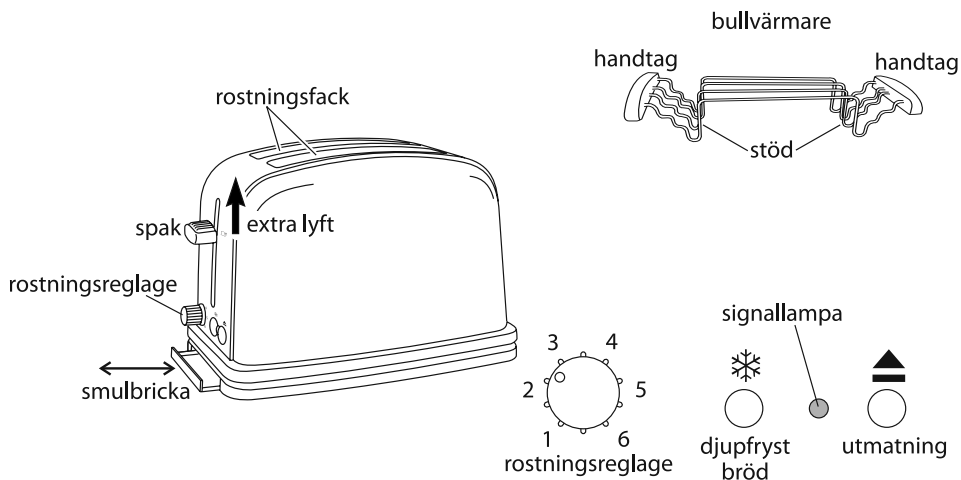

Läs bruksanvisningen och spara den. Om du lämnar ifrån dig apparaten, låt bruksanvisningen följa med. Ta bort allt förpackningsmaterial, men spara det tills du har kontrollerat att apparaten fungerar.

viktiga skyddsåtgärder

Följ allmänna säkerhetsföreskrifter, däribland följande:

- 1 Denna apparat får bara användas av ansvarig vuxen person eller under överinseende av ansvarig vuxen person. Håll apparaten utom räckhåll för barn.
- 2 Lägg inte ned apparaten i vätska, använd den inte i badrum, nära vatten eller utomhus.
- 3 När bara ett rostningsfack används ska det andra facket vara helt tomt, annars aktiveras båda facken när spaken sänks.
- 4 Placera brödrosten upprätt på en stadig, jämn och värmeisolerad yta.
- 5 Ställ den inte nära någonting som skulle kunna skadas även vid låg värme.
- 6 Bröd kan brinna. Använd därför inte apparaten nära eller under gardiner eller andra brännbara material och håll den under uppsikt så länge den är varm.
- 7 Området runt rostningsfacken blir mycket varmt – rör det inte!
- 8 Se till att sladden inte hänger ned så att man kan snubbla på den eller snärja in sig i den.
- 9 Täck inte över apparaten och lägg inte heller något ovanpå den.
- 10 Dra ur sladden om brödet fastnar, låt apparaten kallna och ta sedan försiktigt bort brödet. Använd inget vasst redskap, det kan förstöra värmeelementen.
- 11 Rosta ingenting med smör på – det kan börja brinna.
- 12 Använd inte bröd som är förstört på något sätt, delat eller sönderrivet eftersom det kan blockera brödrosten.
- 13 Dra ur sladden till apparaten när den inte används, innan den flyttas och före rengöring. Låt apparaten kallna fullständigt innan den rengörs och ställs undan.
- 14 Rensa ofta bort smulor från brödrosten, annars ansamlas smulor i den – det är ohygieniskt och kan orsaka brand.
- 15 Använd inte brödrosten om inte smulbrickan är på plats och stängd.
- 16 Använd inte apparaten för några andra ändamål än sådana som beskrivs i denna bruksanvisning.
- 17 Apparaten får inte användas med hjälp av en extern timer eller något fjärrkontrollsystem.



- 18 Använd inte apparaten om den är skadad eller fungerar dåligt.
 19 Om sladden är skadad måste den ersättas av tillverkaren, serviceombud eller någon med liknande kompetens för att undvika skaderisker.

endast för hushållsbruk

före första användningen

- 1 Ställ in maximal rostningsgrad (6).
- 2 Använd apparaten utan bröd för att härda de nya värmeelementen.
- 3 Det luktar kanske lite, men det betyder ingenting. Se bara till att rummet är väl ventilerat.

rosta bröd

- 4 Sätt stickproppen i vägguttaget.
- 5 Vrid rostningsreglaget till önskat läge (1 = lättrostat, 6 = mörkrostat).
- 6 Lägg bröd i rostningsfacken (brödets tjocklek ska vara högst 25 mm).
- 7 Tryck ned spaken fullständigt.
- ✳ Den kommer inte att stanna nere om inte brödrosten är ansluten till elnätet.
- 8 När brödsnivorna är färdigrostade kommer de att lyftas upp och värmeelementen stängs av.

utmatning

- 9 Tryck på knappen  för att stoppa rostningen. Brödskivan lyfts upp och värmeelementen stängs av.

extra lyft

- 10 När man har rostat små bröd (småfranska, tekakor, osv.) kan spaken lyftas ännu en bit upp så att det blir lättare att ta ut brödet.

djupfryst bröd ✳

- 11 Ställ in rostningsreglaget på önskat läge, lägg i det frysta brödet, sänk spaken och tryck sedan på knappen ✳.
- 12 Signallampan lyser och rostningstiden ändras automatiskt så att man får samma rostningsgrad som gäller för bröd som inte är fryst.

återvärma rostat bröd

- 13 Använd den lägsta inställningen. Återvärm bara bröd utan pålägg eller smör.

bullvärmare

- 14 Använd inte bullvärmaren till att värma bullar som är djupfrysta, har smör eller något annat pålägg eller är fyllda med något pålägg.
- 15 Placera bullvärmaren ovanpå brödrosten med stöden inne i rostningsfacken.
- 16 Placera bullarna uppe på bullvärmaren.
- 17 Ställ in rostningsgrad 1 och sänk sedan spaken.
- 18 När spaken lyfts upp kan man ta bullarna.
- 19 Rör inte metalltrådarna på bullvärmaren – de kan vara heta.
- 20 Ta bort bullvärmaren innan brödrosten används på vanligt sätt.

skötsel och underhåll

- 21 Dra ur sladden till brödrosten och låt den kallna.
- 22 Torka av yttersidorna med en fuktig trasa.
- 23 Tag ut och töm smulbrickan. Rengör med en fuktig trasa, torka torrt och ställ sedan tillbaka brödrosten.
- 24 Lägg inte heller apparaten i vatten eller någon annan vätska.
- 25 Använd inga koncentrerade eller slipverkande rengöringsmedel eller lösningsmedel.

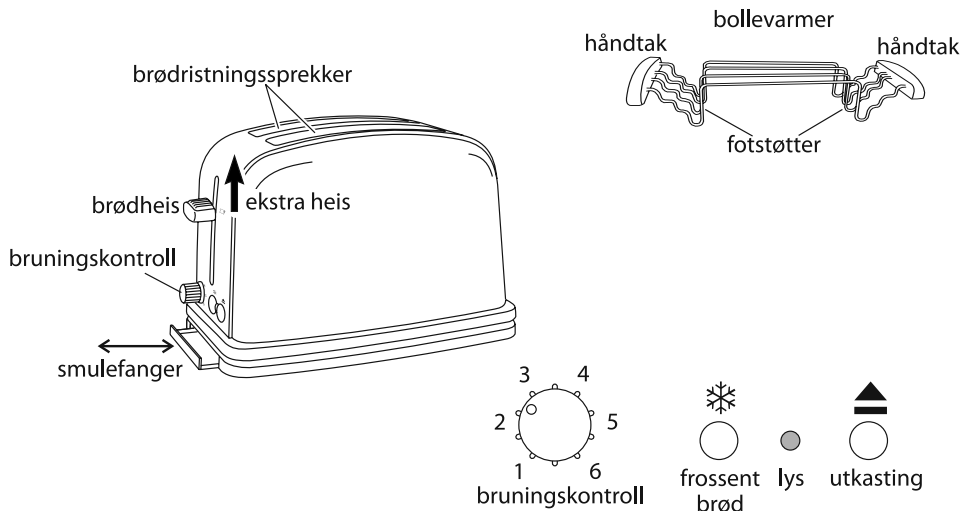

Les instruksjonene og oppbevar de på et sikkert sted. Hvis du har apparatet på, gå også til instruksjonene. Fjern all emballasje men behold den helt til du vet hvordan apparatet fungerer.

viktig sikkerhetspunkt

Følg sikkerhetsinstruksene, inkludert

- 1 Dette apparatet må kun bli brukt av en eller under kontroll av en responsabel person. Bruk og lagre apparatet utenfor barns rekkevidde.
- 2 Dypp aldri apparatet i væsker, ikke bruk det på badetrom, nær vann eller utendørs.
- 3 Ved bruk av kun en enkel brødristningssprekk, ikke la noe havne i den andre sprekkene fordi begge sprekkene vil fungere når brødheisen går ned.
- 4 Ha brødristeren rett opp på en god, flat og varmeherdet overflate.
- 5 Ikke ha den på eller nær noe som kan skade den, selv ved moderat varme.
- 6 Brød kan brenne. Brødristeren må derfor ikke brukes i nærheten eller under gardiner, skap eller annet brennbart materiale og skal holdes under oppsyn.
- 7 Området rundt brødristningssprekkene kan bli veldig varme – ikke rør!
- 8 Sno kablen så den ikke henger og kan gå rundt eller bli fanget.
- 9 Ikke dekk til apparatet eller ha noe på det.
- 10 Hvis brødet sitter fast, trekk ut støpselet fra brødristeren. La den kjøle ned og fjern forsiktig brødet. Ikke bruk skarpe gjenstander, dette kan skade elementene.
- 11 Ikke rist påsmurte skiver, disse kan ta fyr.
- 12 Ikke bruk brettet, krøllet eller misformet brød, det kan skade brødristeren.
- 13 Trekk ut kontakten fra apparatet når dette ikke er i bruk, før flytting og før rengjøring. La det kjøle fullstendig ned før rengjøring og nedlagring.
- 14 Fjern smulene fra brødristeren din regelmessig for å forhindre at det samler seg opp brødsmuler. Dette er uhygienisk og være brennfarlig.
- 15 Ikke bruk brødristeren med mindre smulefangeren passer og er lukket.
- 16 Ikke bruk apparatet til andre formål enn det som beskrives i disse instruksene.
- 17 Dette apparatet må ikke fungere med en ekstern timer eller fjernkontrollsystem.
- 18 Ikke bruk apparatet hvis det er skadet eller har mangler.
- 19 Hvis kablen er skadet så må den bli erstattet av fabrikanten, servicekontoret eller andre som er kvalifiserte for å unngå fare.



kun for bruk i hjemmet

før førstegangsbruk

- 1 Ha bruningsnivået til maksimum (6).
- 2 Start opp med et tomt apparat, for å brenne de nye elementene inn.
- 3 Dette kan lukte litt, men det er ikke noe å bekymre seg for. Forsikre deg om at rommet er godt ventilert.

brødristing

- 4 Stikk kontakten i støpselet.
- 5 Drei bruningskontrollen på ønsket innstilling (1 = lys, 6 = mørk).
- 6 Ha brødet i brødristingssprekkene (maksimumsstykkelse 25 mm).
- 7 Trykk ned brødheisen forsiktig.
- ✳ Den vil ikke låse seg med mindre brødristeren er under strømtilførsel.
- 8 Når dette er gjort så vil brødene hoppe opp og elementene vil slås av.

utkasting

- 9 For å avslutte risting, trykk  knappen. Brødet vil komme opp og elementene vil slås av.

ekstraheis

- 10 Etter å ha ristet små ting (bagels, flate rundstykker osv.) så kan brødheisen heves enda lengere, for å ta de ut på en enklere måte.

frossent brød

- 11 Sett bruningskontrollen på din favorittinnstilling, ha i frossent brød, senk spaken, trykk deretter på knappen .
- 12 Lyset vil komme på og ristingen vil automatisk forandres for å gi samme bruningsgrad som du vil få fra annet brød.

oppvarming brødskive

- 13 Bruk den laveste innstillingen. Varm kun slette og usmurte brødskiver.

bollevarmer

- 14 Ikke bruk bollevarmen til å varme frosne, påsmurte, tildekkede, isete eller fylte boller.
- 15 Plassér bollevarmeren på toppen av brødristeren, med beinstøttene på innsiden av sprekkene.
- 16 Plassér bollene på toppen av bollevarmeren.
- 17 Ha bruningsnivået på 1, senk deretter brødheisen.
- 18 Når brødheisen spretter opp, fjern de varme bollene.
- 19 Ikke berør trådene til bollevarmeren – de kan være varme.
- 20 Fjern bollevarmeren før brødristeren brukes på normal måte.

behandling og vedlikehold

- 21 Trekk ut kontakten fra brødristeren og la den kjøles ned.
- 22 Tørk over alle overflater med en dampet klut.
- 23 Fjern og tøm smulefangeren. Tørk over med en dampet klut, tørk og sett den tilbake i brødristeren.
- 24 Ikke dypp apparatet i vann eller annen form for væske.
- 25 Ikke bruk grove eller rengjøringsmidler med slipemidler eller andre løsemidler.

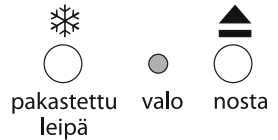
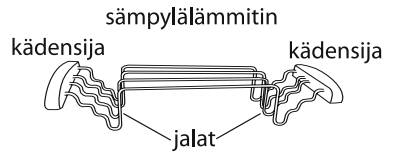
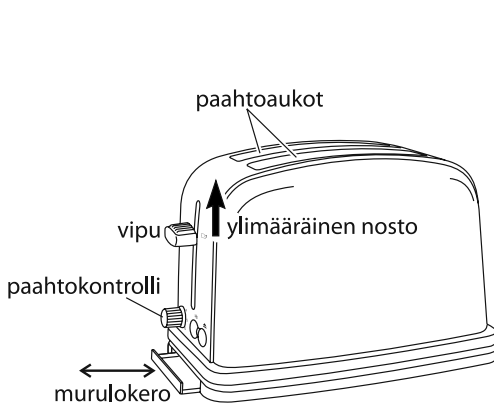

Lue ohjeet ja säilytä niitä varmassa paikassa. Jos annat laitteen toiselle henkilölle, anna ohjeet laitteen mukana. Poista kaikki pakkausmateriaalit, mutta säilytä ne siihen asti, että tiedät laitteen toimivan.

tärkeitä varotoimia

Seuraa perusvarotoimia, muun muassa seuraavia ohjeita:

- 1 Tätä laitetta saa käyttää vain vastuullinen aikuinen tai käytön on tapahduttava tällaisen henkilön valvonnassa. Käytä ja säilytä laitetta poissa lasten ulottuvilta.
- 2 Älä laita laitetta nesteeseen, älä käytä sitä kylpyhuoneessa, veden lähellä tai ulkona.
- 3 Kun käytät vain yhtä paahtouukkoa, älä päästä mitään putoamaan toiseen aukkoon, sillä molemmat aukot ovat käytössä, kun vipu on alhaalla.
- 4 Aseta laite vakaalle, tasaiselle ja kestäväälle alustalle.
- 5 Älä laita sitä minkään sellaisen kohteen päälle tai lähelle, joka voi vaurioitua jo kohtuullisestakin lämmöstä.
- 6 Leipä voi palaa. Älä käytä laitetta verhojen tai muiden syttyvien materiaalin lähellä tai alla ja pidä laitetta silmällä, kun se on kuuma.
- 7 Alue aukkojen ympärillä tulee erittäin kuumaksi - älä koske siihen!
- 8 Vie sähköjohto siten, että se ei roiku eikä siihen voi kompastua tai takertua kiinni.
- 9 Älä peitä laitetta tai laita mitään sen päälle.
- 10 Jos leipä jää kiinni, irrota leivänpaahtin sähköverkosta, anna sen jäähtyä ja ota leipä varovasti pois. Älä käytä mitään terävää esinettä, sillä voit vahingoittaa elementtejä.
- 11 Älä laita paahtimeen voideltuja tuotteita, ne voivat syttyä palamaan.
- 12 Älä käytä revennyttä, vääntynyttä tai muodotonta leipää, se voi jäädä kiinni leivänpaahtimeen.
- 13 Irrota laite sähköverkosta, kun se ei ole käytössä, ennen siirtämistä ja puhdistamista. Anna sen jäähtyä täydellisesti ennen laitteen puhdistusta ja laittamista säilytykseen.
- 14 Puhdista leivänmurut usein leivänpaahtimestasi, jotta ne eivät pääse kerääntymään. Se on epähygieenistä ja voi aiheuttaa palovaaran.
- 15 Älä käytä laitetta, jos murulokero ei ole paikoillaan ja suljettu.
- 16 Älä käytä laitetta muihin kuin tässä käyttöohjeessa kuvattuihin tarkoituksiin.
- 17 Tätä laitetta ei saa käyttää ulkoisen ajastimen tai kaukosäätimen avulla.



- 18 Älä käytä laiteta, jos se on vahingoittunut tai toimii huonosti.
 19 Jos sähköjohto on vahingoittunut, se pitää antaa valmistajan, tämän huoltopalvelun tai vastaavan pätevyyden omaavan henkilön vaihdettavaksi vaarojen välttämiseksi.

vain kotikäyttöön

ennen ensimmäistä käyttökertaa

- 1 Aseta paahtotaso maksimiin (6).
- 2 Käytä laitetta tyhjänä, jotta uudet elementit puhdistuvat.
- 3 Se voi aiheuttaa hieman hajua, mutta siitä ei kannata huolestua. Varmista, että huoneessa ilma vaihtuu kunnolla.

leivän paahtaminen

- 4 Kytke se sähköpistokkeeseen.
- 5 Käännä paahtokontrolli haluttuun asentoon (1 = vaalea, 6 = tumma).
- 6 Laita leipä paahtolokeroihin (maksimipaksuus 25 mm).
- 7 Paina vipu kokonaan alas.
- ✳ Se ei lukitu alas, ellei leivänpaahtin ole kytketty sähkönsyöttöön.
- 8 Kun paahto on valmis, paahtoleipä ponnahtaa ylös ja elementit sammuvat.

nosto ▲

- 9 Paahtamisen lopettamiseksi on painettava valitsinta ▲. Paahtoleipä ponnahtaa ylös ja elementit sammuvat.

ylimääräinen nosto 🍞↑

- 10 Kun paahtat pieniä paloja (bagel-leivät, teeleivät, jne.) vipua voi nostaa enemmän, jotta saat palasen helpommin pois.

pakastettu leipä ✳

- 11 Jätä paahtokontrolli omaan suosikkiasemaasi, laita pakastettu leipä paahtimeen, laske vipua ja paina näppäintä ✳.
- 12 Valo syttyy ja paahtoaika muuttuu automaattisesti ja paahtoaika muuttuu automaattisesti siten, että se takaa saman paahtotason kuin saat pakastamattomalle leivälle.

paahtoleivän lämmittäminen uudestaan

- 13 Käytä pienintä asetusta. Lämmitä vain paljasta voitelematonta paahtoleipää.

sämpylänlämmitin

- 14 Älä käytä sämpylänlämmittintä lämmittämään pakastettuja, voideltuja, päällystettyjä, sokeroituja tai täytettyjä sämpylöitä.
- 15 Aseta sämpylänlämmitin leivänpaahtimen päälle, laita sen jalat aukkojen sisään.
- 16 Laita sämpylät sämpylän lämmittimen päälle.
- 17 Aseta paahtotasoksi 1, laske vipu siten alas.
- 18 Kun vipu ponnahtaa ylös, ota lämmenneet sämpylät pois.
- 19 Älä koske sämpylänlämmittimen johtoihin – ne kuumenevat.
- 20 Ota sämpylänlämmitin pois ennen leivän paahtimen käyttöä normaaliin tapaan.

hoito ja huolto

- 21 Irrota leivänpaahtin sähköverkosta ja anna sen jäähtyä.
- 22 Pyyhi pinnat kostealla kankaalla.
- 23 Poista ja tyhjennä murulokero. Pyyhi kostealla kankaalla ja laita lokero takaisin leivänpaahtimen.
- 24 Älä laita laitetta veteen tai muuhun nesteeseen.
- 25 Älä käytä karkeita tai hankaavia aineita tai liuottimia.

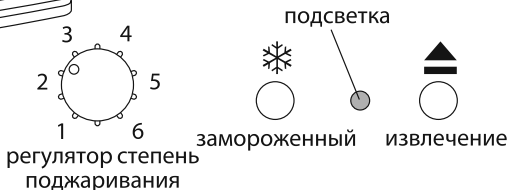
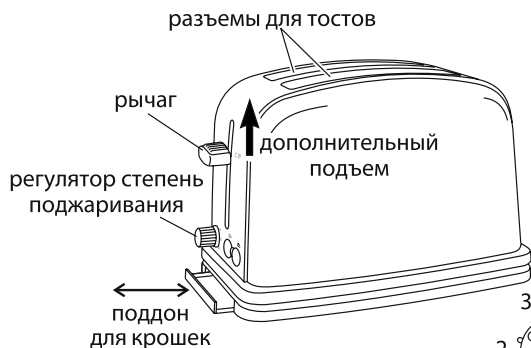

Прочитайте и сохраните данные инструкции. Если Вы передаете кому-то устройство, необходимо также прилагать к устройству инструкции. Удалите упаковочный материал, но не выкидывайте его, пока не убедитесь, что устройство работает.

важные меры предосторожности

Следуйте основным инструкциям по безопасности, включая следующие:

- 1 Детям разрешено пользоваться устройством только под присмотром взрослых. Используйте и храните прибор в местах недоступных для детей.
- 2 Не погружайте прибор в какую-либо жидкость; не используйте его в ванной комнате, около воды или вне помещений.
- 3 При использовании одного разъема для тостов, следите, чтобы во второй разъем ничего не попало, так как оба разъема будут рабочими, когда рукоятка для суппорта опущена.
- 4 Установите тостер вертикально на твердую, горизонтальную, термостойкую поверхность.
- 5 Не устанавливайте прибор на или рядом с предметами, которые могут получить повреждения даже вследствие воздействия умеренного тепла.
- 6 Хлеб может подгореть. Не используйте устройство рядом или под занавесками или другими горючими материалами и следите за прибором, когда он горячий.
- 7 Область вокруг разъемов для тостов нагревается очень сильно – не трогайте ее!
- 8 Следите, чтобы шнур не свешивался со стола и не находился на проходе, где об него можно споткнуться или зацепиться за него.
- 9 Не накрывайте прибор и не размещайте ничего на его поверхности.
- 10 Если хлеб сдавливается, отключите тостер, дайте ему остыть и осторожно выньте хлеб. Не используйте острые предметы, Вы можете повредить элементы.
- 11 Не поджаривайте смазанные маслом изделия, они могут загореться.
- 12 Не используйте разорванный, закрученный или деформированный хлеб, Вы можете заклинить тостер.
- 13 Отключайте прибор от сети, когда не используете ее, перед переноской или чисткой. Дайте ему полностью остыть перед чисткой и хранением.
- 14 Часто очищайте тостер от крошек, чтобы избежать накопления крошек. Это негигиенично и может привести к возникновению пожара.
- 15 Не используйте тостер, если поддон для крошек не установлен и не закрыт.
- 16 Используйте прибор только по назначению.
- 17 Прибор не может работать от внешнего таймера или дистанционной системы управления.



- 18 Не используйте прибор, если он поврежден или работает с перебоями.
 19 Если кабель поврежден, он должен быть заменен производителем, сервисным агентом или другим квалифицированным лицом для предотвращения опасности.

только для бытового использования

перед первым использованием прибора

- 1 Установите уровень поджарки на максимум (6).
- 2 Включите пустой прибор для приведения в порядок элементов.
- 3 Может появиться небольшой запах, но волноваться не стоит. Обеспечьте хорошую вентиляцию комнаты.

поджаривание хлеба

- 4 Включите вилку в розетку.
- 5 Установите необходимую степень обжаривания с помощью регулятора (1 = светлая, 6 = темная).
- 6 Положите хлеб в разъем для тостов (максимальная толщина куска 25 мм).
- 7 Нажмите на рычаг вниз до его полного опущения.
- ✳ Он не будет заперт, пока тостер не подсоединен к электрическому источнику.
- 8 Когда это произойдет, тост подскочит, и элементы выключатся.

извлечение ▲

- 9 Чтобы остановить поджарку, нажмите клавишу ▲. Тост подскочит, и элементы выключатся.

дополнительный подъем ☞†

- 10 После поджаривания небольших изделий (бубликов, сдобных пышек и т.д.) рычаги могут быть подняты, чтобы легко их вынуть.

замороженный хлеб ✳

- 11 Оставьте регулятор поджарки на предпочитаемом Вами значении, вставьте замороженный хлеб, опустите рычаг, затем нажмите клавишу ✳.
- 12 Индикатор ✳ загорится, и время поджаривания будет изменено автоматически для того, чтобы получить такую степень поджаривания, как и при поджаривании незамороженного хлеба.

повторный подогрев тоста

- 13 Используйте самую меньшую настройку. Повторно подогревайте только ровный кусок, без масла.

решетка для подогрева булочек

- 14 Не используйте решетку для подогрева замороженных булочек, а также намазанных маслом, глазурированных или содержащих начинку.
- 15 Установите решетку для подогрева булочек сверху на тостер, вставив ее ножки в пазы.
- 16 Разложите булочки на решетке.
- 17 Установите уровень поджарки 1 и опустите рычаг.
- 18 Когда рычаг поднимется, снимите подогретые булочки.
- 19 Чтобы не обжечься, не прикасайтесь к прутьям решетки.
- 20 Снимите решетку для использования тостера обычным образом.

уход и обслуживание

- 21 Отключите тостер и дайте ему остыть.
- 22 Протрите внешнюю поверхность влажной тканью.
- 23 Снимите поддон и почистите крошки с поддона. Протрите влажной тканью, вытрите и установите его обратно в тостер.
- 24 Не помещайте прибор в воду или иную жидкость.
- 25 Не используйте жесткие или абразивные вещества, или растворители.

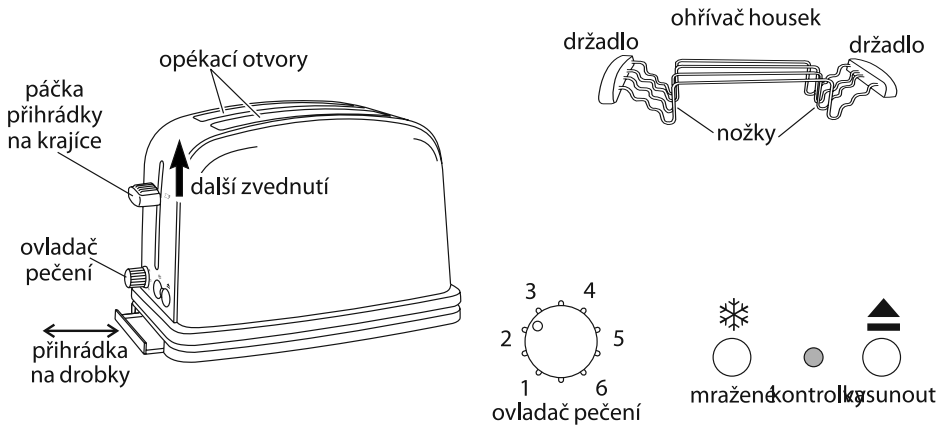

Přetete si pokyny a bezpečně je uskladnete. Pokud spotřebič předáte dále, předejte jej i s pokyny. Sejměte všechny obaly, ale uschovejte je, dokud nebudete mít jistotu, že spotřebič funguje.

důležitá bezpečnostní opatření

Dodržujte základní bezpečnostní pokyny, jako jsou:

- 1 Tento spotřebič smí používat jen odpovědná dospělá osoba nebo musí být používán pod jejím dozorem. Spotřebič používejte a uskladněte mimo dosah dětí.
- 2 Neumísťujte spotřebič do kapaliny, nepoužívejte jej v koupelně, u vody ani venku.
- 3 Pokud používáte pouze jeden opékačí otvor, nedávejte nic do druhého otvoru, poněvadž oba otvory budou aktivní, když bude držadlo dole.
- 4 Umístěte topinkovač na pevnou, rovnou plochu odolnou vůči teplotě.
- 5 Nestavte jej na cokoli, co by mohlo mírné teplo poškodit.
- 6 Chléb hoří. Nepoužívejte spotřebič v blízkosti záclon či pod nimi nebo pod jiným hořlavým materiálem a sledujte jej, když je horký.
- 7 Oblast v okolí opékačích otvorů se velmi zahřeje – nedotýkat se!
- 8 Kabel ved'te tak, aby nevisel dolů a nebylo možno přes něj chodit nebo jej zachytit.
- 9 Nezakrývejte spotřebič a nic na něj nestavte.
- 10 Pokud se chléb zasekne, odpojte topinkovač, nechte jej vychladnout a opatrně chléb vyjměte. Nepoužívejte ostré předměty, poškodíte prvky.
- 11 Neopékejte krajíce s máslem, mohly by se vznítit.
- 12 Nepoužívejte potrhaný, zkroutený nebo poškozený chléb, mohl by se v topinkovači zaseknout.
- 13 Když spotřebič nepoužíváte, před přesunem a čištěním jej odpojte. Nechte jej vychladnout, než jej vyčistíte a uložíte.
- 14 Vyčistěte drobnky z topinkovače často, aby nedošlo k jejich nahromadění. Je to nehygienické a může se zvýšit riziko vznícení.
- 15 Nepoužívejte topinkovač, pokud není přihrádka na drobnky nasazená a uzavřená.
- 16 Nepoužívejte spotřebič pro jiný účel, než je uvedeno v těchto pokynech.
- 17 Tento spotřebič nesmí být ovládán externím časovačem nebo systémem dálkového ovládání.
- 18 Nepoužívejte spotřebič, je-li poškozen nebo se objevují poruchy.
- 19 Pokud je poškozený kabel, musí jej vyměnit výrobce, jeho servisní zástupce nebo osoba podobně kvalifikovaná, aby nedošlo k riziku.



jen pro domácí použití

před prvním použitím

- 1 Nastavte úroveň opečení na maximum (6).
- 2 Použijte spotřebič prázdný, abyste zpracovali nové prvky.
- 3 Může to nepatrně zapáchat, ale nejde o nic rizikového. Ověřte, zda je místnost správně odvětrávaná.

opékání chleba

- 4 Zasuňte zástrčku do zásuvky.
- 5 Nastavte ovladač pečení do požadované polohy (1 = světlé, 6 = tmavé).
- 6 Umístěte krajíce do opékačích otvorů (maximální tloušťka 25 mm).
- 7 Zatlačte páčku přihrádky na krajíce až dolů.
- ✱ Zablokuje se jen tehdy, když je topinkovač připojen k síti.
- 8 Až bude hotovo, topinka vyskočí a prvky se vypnou.

vysunout

- 9 Opékání ukončíte tlačítkem . Topinka vyskočí a prvky se vypnou.

další zvednutí

- 10 Po opékání malých kousků (bagety, preclíky, atd.) lze zvednout páčku přihrádky na krajíce ještě dále, abyste je mohli snadněji vyjmout.

mražený chléb ✱

- 11 Ponechte ovládání opékání na oblíbeném nastavení, zasuňte zmražený krajíc, spustte páčku přihrádky na chléb, pak stiskněte tlačítko ✱.
- 12 Rozsvítí se kontrolka ✱ a čas opékání se automaticky upraví tak, aby bylo dosaženo stejného stupně opečení jako s nezmraženým chlebem.

ohřívání topinek

- 13 Použijte nejnižší nastavení. Ohřívajte jen nenamazané krajíce.

ohříváč housek

- 14 Ohříváč housek nepoužívejte pro ohřívání housek, které jsou mražené či namazané máslem, něčím posypané, potřené cukrovou polevou či plněné.
- 15 Usadte ohříváč housek na horní část topinkovače s nožkami zasunutými do otvoru.
- 16 Umístěte housky na horní část ohříváče housek.
- 17 Nastavte úroveň pečení 1 a pak stiskněte páčku.
- 18 Když páčka vyskočí, ohřáté housky sejměte.
- 19 Konstrukce ohříváče housek se nedotýkejte, bude pálit.
- 20 Před běžným použitím topinkovače ohříváč housek zase odstraňte.

péče a údržba

- 21 Odpojte topinkovač a nechte jej vychladnout.
- 22 Otrete vnější plochy vlhkým hadříkem.
- 23 Vyjměte a vyprázdněte přihrádku na drobky. Otrete je vlhkým hadříkem, osušte a pak vraťte do topinkovače.
- 24 Nevkládejte spotřebič do vody ani jiné kapaliny.
- 25 Nepoužívejte hrubé či brusné čisticí přípravky či rozpouštědla.

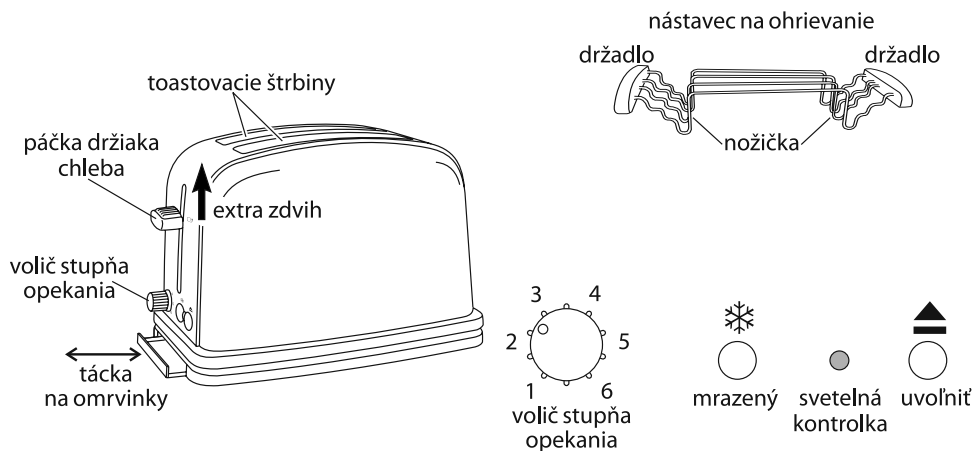

Prečítajte inštrukcie a zabezpečte ich dodržiavanie. Keď ste si prešli spotrebič, prejdite si aj inštrukcie. Odstráňte všetky obaly, ale uschovajte ich dovtedy, kým nespoznáte ako spotrebič funguje.

dôležité bezpečnostné opatrenia

Dodržiujte základné bezpečnostné opatrenia, vrátane:

- 1 Tento spotrebič musí byť používaný len pod dohľadom zodpovednej dospeléj osoby. Tento spotrebič používajte a skladujte mimo dosahu detí.
- 2 Nevkladajte spotrebič do kvapaliny, nepoužívajte ho v kúpeľni, blízko vody alebo vonku.
- 3 Ak používate len jednu toastovaciu štrbinu, dajte pozor, aby sa nič nedostalo do tej druhej, keďže po zatlačení páčky držača chleba budú hriať obidve štrbiny.
- 4 Postavte hriankovač kolmo na pevný, vodorovný, tepelne odolný povrch.
- 5 Nedávajte ho na alebo do blízkosti čokoliek, čo by mohlo byť poškodené, hoci len miernym teplom.
- 6 Chlieb sa môže vznietiť. Nepoužívajte tento spotrebič v blízkosti alebo pod záclonami alebo v blízkosti iných horľavých materiálov a sledujte či nie je príliš horúci.
- 7 Okolie toastovacích štrbín je veľmi horúce – nedotýkajte sa ho!
- 8 Prívodný kábel vedte tak, aby neprevisal, aby sa nemohlo oň zakopnúť alebo zachytiť.
- 9 Spotrebič neprikryvajte ani nedávajte žiadne predmety na jeho vrchnú časť.
- 10 Ak sa chlieb zasekne, vypnite hriankovač, nechajte ho vychladnúť a chlieb opatrne odstráňte. Nepoužívajte žiadne ostré predmety, mohli by ste poškodiť základné prvky spotrebiča.
- 11 Netoastujte "namazané" kúsky chleba, môžu sa vznietiť.
- 12 Nepoužívajte polámaný, skrútený alebo zdeformovaný chlieb, mohli by ste hriankovač upchať.
- 13 Keď spotrebič nepoužívate vyťahnite ho zo zásuvky, takisto pred presunom a pred čistením. Spotrebič pred čistením a uschovaním nechajte úplne vychladnúť.
- 14 Hriankovač pravidelne čistite od omrvínok, vyhnite sa tak jeho zanášaniam omrvinkami. Je to nehygienické a môže to spôsobovať riziko požiaru.
- 15 Nepoužívajte hriankovač, kým táčka na omrvinky nie je nasadená a uzavretá.
- 16 Spotrebič nepoužívajte na iný účel než na ten, ktorý je popísaný v týchto inštrukciách.
- 17 Tento spotrebič nesmie byť prevádzkovaný prostredníctvom externého časového spínača alebo diaľkového ovládacieho systému.



- 18 Nepoužívajte tento spotrebič, keď je poškodený alebo má poruchu.
 19 Ak je prírodný kábel poškodený, musí byť vymenený u výrobcu, jeho servisným technikom alebo kvalifikovaným odborníkom, aby nedošlo k riziku.

použitie len pre domácnosť

pred prvým použitím

- 1 Nastavte úroveň zhnednutia na maximum (6).
- 2 Spotrebič uveďte do činnosti prázdny, týmto nové prvky ošetríte.
- 3 Môže to trochu zapáchať, ale nie je to nič, čoho by ste sa mali obávať. Zabezpečte dobré vetranie miestnosti.

opekanie chleba

- 4 Zastrčte vidlicu spotrebiča do sieťovej zásuvky.
- 5 Nastavte požadovaný stupeň opekania (1 = svetlý, 6 = tmavý).
- 6 Vložte chlieb do toastovacích štrbín (maximálna hrúbka 25 mm).
- 7 Stlačte páčku držiaka na chlieb úplne dole.
- ✳ Páčka nezapadne dole, kým nie je spotrebič pripojený na zdroj elektrickej energie.
- 8 Keď je to hotové, hrianka vyskočí a prvky ohrevu sa vypnú.

uvoľniť

- 9 Na zastavenie opekania, stlačte tlačidlo . Hrianka vyskočí a prvky ohrevu sa vypnú.

extra zdvih

- 10 Po opekaní malých kúskov (židovské pečivo – bagely, lievance, atď.) sa môže páčka držiaka chleba zdvihnúť bližšie, aby umožnila ich ľahšie vytiahnutie.

zmrazený chlieb ✳

- 11 Nechajte nastavenie hneď nastavení, vložte zmrazený chlieb, stlačte páčku držiaka chleba, potom stlačte tlačidlo ✳.
- 12 Kontrolka tlačidla ✳ sa rozsvieti a čas opekania sa automaticky zmení tak, aby nastal rovnaký stupeň zhnednutia ako pri používaní nezmrazeného chleba.

ohrievanie hrianky

- 13 Použitie najnižšieho nastavenia. Len na prihriatie plochej, “nenamazanej” hrianky.

nástavec na ohrievanie zemi

- 14 Nepoužívajte nástavec na ohriatie zmrazených, maslom natretých, obalených, plnených zemi a zemi s polevou.
- 15 Položte nástavec na ohrievanie na hriankovač, s nožičkami vo vnútri štrbín.
- 16 Zemle položte na nástavec.
- 17 Nastavte stupeň opekania na 1, potom stlačte páčku smerom nadol.
- 18 Keď páčka vyskočí, pečivo môžete vybrať.
- 19 Nedotýkajte sa drôtov nástavca – budú horúce.
- 20 Pred bežným použitím hriankovača z neho nástavec odstráňte.

starostlivosť a údržba

- 21 Vypnite hriankovač a nechajte ho vychladnúť.
- 22 Otrite vonkajší povrch vlhkou látkou.
- 23 Vyberte a vyprázdnite tácku na omrvinky. Otrite ju vlhkou látkou, vysušte a potom ju vráťte do hriankovača.
- 24 Nekládte spotrebič do vody alebo nejakej inej kvapaliny.
- 25 Nepoužívajte hrubé alebo abrazívne čistiace prostriedky alebo rozpúšťadlá.

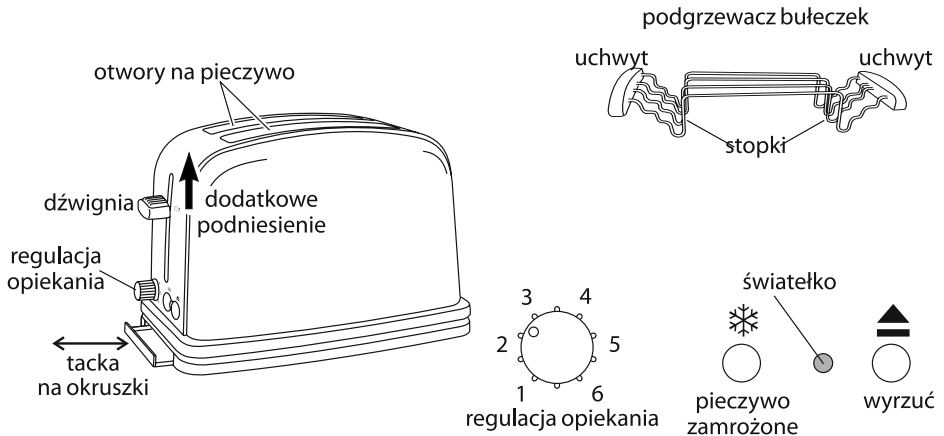

Zapoznaj się z instrukcją i odłóż w znane Ci miejsce. Jeśli komuś przekażesz urządzenie, załącz także instrukcję. Rozpakuj urządzenie, zachowaj opakowanie w okresie użytkowania urządzenia.

wskazówki dotyczące bezpieczeństwa

Postępuj zgodnie ze wskazówkami dotyczącymi bezpieczeństwa, między innymi:

- 1 Urządzenie może być używane tylko przez osoby dorosłe, lub pod nadzorem osoby dorosłej. Używaj i przemieszczaj urządzenie poza zasięgiem dzieci.
- 2 Nie zanurzaj urządzenia w płynie, nie używaj go w łazience, w pobliżu wody, ani na zewnątrz budynku.
- 3 Gdy używany jest tylko jeden otwór na pieczywo, niczego nie powinno być w drugim otworze, bo po wciśnięciu dźwigni obydwa otwory są „czynne”.
- 4 Ustaw toster prosto na stabilnej, suchej płaskiej i termoodpornej powierzchni.
- 5 Nie ustawiaj na urządzeniu, albo w jego pobliżu, żadnych przedmiotów, które mogłyby zostać uszkodzone przez nawet niewielkie gorąco.
- 6 Pieczywo może się zapalić. Nie pozwól, aby podczas używania urządzenie stykało się z zasłonami, lub innymi materiałami łatwopalnymi i nie pozostawiaj bez nadzoru, dopóki nie ostygnie.
- 7 Okolice otworów na pieczywo silnie się rozgrzewa – nie dotykaj!
- 8 Nigdy nie pozwalaj, aby przewód zwiisał przez krawędź stołu lub blatu lub mógł zostać zaczepiony.
- 9 Nie przykrywaj urządzenia i niczego na nim nie stawiaj.
- 10 W przypadku, kiedy pieczywo utknie w tosterze, wyciągnij wtyczkę z gniazdka sieciowego. Pozwól tosterowi na całkowite ostygnięcie przed ostrożnym wyjęciem pieczywa. Nie używać niczego szorstkiego, co mogłoby uszkodzić części tosteru.
- 11 Nie wkładaj do urządzenia pieczywa posmarowanego, może się zapalić.
- 12 Nie wkładaj w toster zniekształconego pieczywa, może utknieć w tosterze.
- 13 Wyciągnij wtyczkę przewodu zasilającego z gniazdka przed przenoszeniem i czyszczeniem. Przed przenoszeniem i czyszczeniem tosteru, odczekaj aż całkowicie on ostygnie.
- 14 Często usuwaj okruszki z tacki tosteru, zapobiegnie to powstawaniu większych zlepeków . Pozostawianie okruszków jest niehigieniczne i stwarza niebezpieczeństwo pożaru.
- 15 Nie używaj tosteru, zanim nie włożysz i zamkniesz tacki na okruszki.
- 16 Nigdy nie używaj urządzenia niezgodnie z jego przeznaczeniem określonym w niniejszej instrukcji.
- 17 Urządzeniem nie można sterować przy pomocy regulatora czasowego, ani też zdalnie.



- 18 Nigdy nie używaj uszkodzonego urządzenia lub jeśli zaczęło wadliwie działać.
 19 Jeżeli przewód zasilający ulegnie uszkodzeniu, powinien być wymieniony przez specjalistyczny zakład naprawczy w celu uniknięcia zagrożenia.

tylko do użytku domowego

przed pierwszym użyciem

- 1 Ustaw stopień opiekania na maksimum (6).
- 2 Uruchomić puste urządzenie bez pieczywa, elementy grzejne muszą się wygrzać.
- 3 Może wystąpić lekki zapach „spalenizny”. Nie stanowi to żadnego zagrożenia. Upewnij się, że pomieszczenie jest dobrze przewietrzane.

opiekanie pieczywa

- 4 Włóż wtyczkę do gniazdka sieciowego.
- 5 Ustaw regulację opiekania na żądany stopień (1=jasny, 6=ciemny).
- 6 Włóż pieczywo do obu otworów (grubość maksymalna kromki 28 mm).
- 7 Wciśnij dźwignię opiekania do końca.
- * Dźwignia do dojdzie do końca, jeżeli toster nie jest podłączony do zasilania energią.
- 8 Na koniec, tost wyskakuje a elementy grzejne zostają wyłączone.

wyrzucić

- 9 Aby zatrzymać opiekanie, naciśnij przycisk . Tost wyskoczy, a elementy grzejne zostają wyłączone.

funkcja dodatkowego podniesienia

- 10 W celu ułatwienia wyjęcia drobnego pieczywa po opieczeniu tostu, dźwignia opiekania może zostać podniesiona powyżej położenia początkowego.

pieczywo zamrożone ❄

- 11 Ustaw regulację opiekania w żądanym położeniu, umieść zamrożone pieczywo w tosterze, opuść dźwignię i dotknij ❄.
- 12 Zapali się światełko i czas opiekania zostanie automatycznie dostosowany w taki sposób, żeby uzyskać stopień rumienienia taki sam jak przy pieczywie niezamrożonym.

odgrzewanie tostów

- 13 Zastosuj najniższe ustawienie. Odgrzewać można tylko tosty nieposmarowane masłem.

podgrzewacz bułeczek

- 14 Nie stosować funkcji podgrzewania bułeczek do opiekania pieczywa zamrożonego, posmarowanego masłem, albo bułeczek z nadzieniem.
- 15 Nasadź podgrzewacz bułeczek na wierzch tostera, ze stopkami w otworach tostera.
- 16 Bułeczki ułóż na wierzchu podgrzewacza bułeczek.
- 17 Nastaw poziom opiekania na 1, potem opuść dźwignię.
- 18 Gdy dźwignia wyskoczy, zdejmij ogrzane bułeczki.
- 19 Nie dotykaj drutów podgrzewacza – są gorące.
- 20 Przed użyciem tostera w zwykłych zastosowaniach, zdejmij podgrzewacz bułeczek.

czyszczenie i konserwacja

- 21 Wyciągnij wtyczkę zasilania z gniazdka i pozwól urządzeniu całkowicie ostygnąć.
- 22 Powierzchnie zewnętrzne czyść jedynie za pomocą miękkiej, wilgotnej szmatki.
- 23 Wyjmij i opróżnij tackę na okruszki. Wytrzyj ją miękką, wilgotną szmatką i wstaw do tostera.
- 24 Nigdy nie wolno zanurzać urządzenia w wodzie, lub w innym płynie.
- 25 Nie używaj do czyszczenia urządzenia szorstkich i ściernych środków czyszczących.

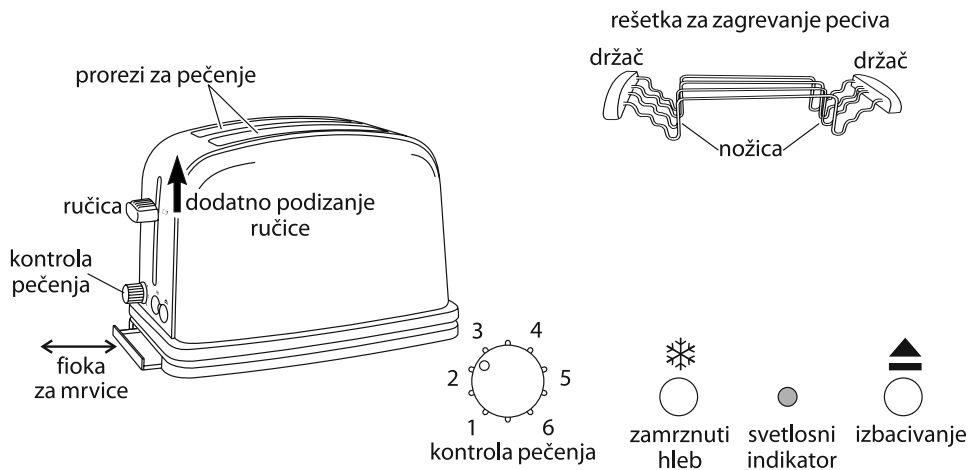

Pročitajte uputstva i sačuvajte ih na sigurnom mestu. U slučaju ustupanja aparata trećim licima, priložite i ova uputstva za upotrebu. Skinite svu ambalažu, ali je sačuvajte dok ne proverite da li aparat radi.

važne sigurnosne mere

Sledite osnovne sigurnosne mere, uključujući sledeće:

- 1 Ovaj aparat je namenjen za upotrebu od strane odraslih odgovornih osoba ili pod njihovim nadzorom. Koristite i čuvajte ovaj aparat van domašaja dece.
- 2 Ne uranjajte aparat u tekućinu, ne koristite ga u kupatilu, blizu vode ili na otvorenom prostoru.
- 3 Ako koristite jedan prorez za pečenje, nemojte dopustiti da bilo šta upadne u drugi prorez, jer kad se spusti ručica oba prereza se zagrevaju.
- 4 Postavite toster uspravno na čvrstu, ravnu površinu, otpornu na toplotu.
- 5 Nemojte ga postavljati blizu ili direktno na bilo kakvu površinu koja se može oštetiti i vrlo blagom toplotom.
- 6 Hleb može da pregori. Nemojte koristiti aparat blizu ili ispod zavesa ili drugih zapaljivih materijala i nadgledajte ga dok je vruć.
- 7 Izbegavajte dodir s područjem oko prereza za pečenje koje postaju jako vruće.
- 8 Savijte kabl da ne visi preko radne površine kako bi se izbeglo spoticanje ili zaplitanje.
- 9 Nemojte stavljati poklopac ili neki drugi predmet na aparat.
- 10 Ako se hleb zaglavi u tosteru, isključite aparat iz utičnice, ostavite da se ohladi i pažljivo uklonite hleb. Nemojte koristiti oštre predmete u te svrhe, jer to može da ošteti grejne elemente.
- 11 Nemojte stavljati hleb premazan puterom ili sličnim sastojcima, koji mogu da izazovu požar.
- 12 Ne koristite raskomadane, savijene ili deformisane kriške hleba, jer tako može da se blokira rad tostera.
- 13 Isključite aparat iz utičnice kad ga ne koristite, pre pomicanja i čišćenja. Ostavite da se potpuno ohladi pre čišćenja i čuvanja.
- 14 Uklanjajte često mrvice iz tostera, da bi se izbeglo njihovo nagomilavanje. To nije higijenski i moglo bi prouzrokovati požar.
- 15 Ne koristite toster ukoliko niste pričvrstili i zatvorili fioku za mrvice.
- 16 Ne koristite aparat u druge svrhe osim onih opisanih u ovom uputstvima.
- 17 Ovaj aparat ne sme biti kontrolisan vanjskim tajmerom ili daljinskim kontrolerom.



- 18 Ne koristite aparat ako je oštećen ili ako ne funkcioniše pravilno.
 19 Ako je kabl oštećen, mora biti zamenjen od strane proizvođača, njegovog ovlašćenog servisa ili na sličan način kvalifikovane osobe, kako bi se izbegao rizik.

isključivo za kućnu upotrebu

pre prve upotrebe

- 1 Postavite stepen zapečenosti na maksimum (6).
- 2 Vršite ovaj ciklus pečenja bez hleba, da biste pripremili nove grejne elemente na rad.
- 3 Može se osetiti neprijatan miris, ali to je normalno. Osigurajte dobru ventilaciju prostorije.

pečenje hleba

- 4 Priključite utikač u utičnicu.
- 5 Okrenite kontrolu pečenja na odgovarajući stepen (1 = svetlo pečenje, 6 = tamno pečenje).
- 6 Stavite hleb u proreze za pečenje (maksimalna debljina hleba 28 mm).
- 7 Pritisnite ručicu prema dole.
- * Ručica će ostati u donjem položaju samo ako je toster priključen na električnu mrežu.
- 8 Po završetku, tost će biti izbačen iz proreza i grejni elementi će se ugaziti.

izbacivanje ▲

- 9 Ako želite da zaustavite pečenje, pritisnite dugme ▲. Tost će biti izbačen iz proreza i grejni elementi će se ugaziti.

dodatno podizanje ručice

- 10 Prilikom pečenja manjih komada (bagel peciva, pogačica, itd.) ručica može biti podignuta i u viši položaj da bi se olakšalo njihovo izvlačenje.

zamrznuti hleb ❄️

- 11 Podesite kontrolu pečenja na Vaš omiljeni stepen, stavite zamrznuti hleb u prorez, spustite ručicu i pritisnite dugme ❄️.
- 12 Svetlosni indikator će se upaliti i vreme pečenja će biti automatski podešeno kako biste dobili jednak nivo pečenja kao i kod nezamrznutog hleba.

podgrevanje tosta

- 13 Koristite najniži stepen. Podgrevajte samo jednostavan tost, bez premaza.

rešetka za zagrevanje peciva

- 14 Nemojte koristiti rešetku za peciva koja su zamrznuta, premazana puterom, obložena premazom, sleđena ili punjena.
- 15 Postavite rešetku za zagrevanje peciva na gornji deo toster s nožicama unutar proreza.
- 16 Postavite peciva na rešetku za zagrevanje.
- 17 Postavite stepen zapečenosti na 1 i spustite ručicu.
- 18 Kad se ručica digne, uklonite podgrejana peciva.
- 19 Ne dodirujte rešetku grejača jer je vruća.
- 20 Ako želite da koristite toster za normalne funkcije, uklonite rešetku za zagrevanje.

čišćenje i održavanje

- 21 Isključite toster iz utičnice i ostavite da se ohladi.
- 22 Obrišite spoljašnje površine vlažnom tkaninom.
- 23 Izvadite i ispraznite fioku za mrvice. Očistite je vlažnom tkaninom, osušite i vratite u toster.
- 24 Ne uranjajte aparat u vodu ili u bilo kakvu tekućinu.
- 25 Nemojte koristiti gruba ili abrazivna sredstva za čišćenje ili rastvarače.

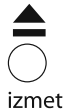
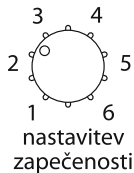
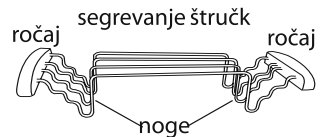
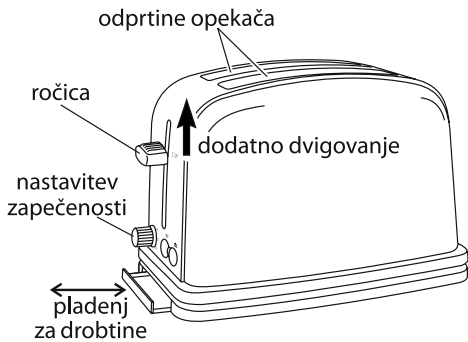

Preberite navodila in jih hranite na varnem mestu. Če napravo posredujete drugim, jim dajte tudi navodila. Odstranite vso embalažo, vendar jo shranite, dokler niste prepričani, da naprava deluje.

pomembna varovala

Sledite osnovnim varnostnim ukrepom, vključno z:

- 1 To napravo smejo uporabljati izključno odrasli ali pa morajo odrasli uporabo nadzorovati. Napravo uporabite in hranite zunaj dosega otrok.
- 2 Naprave ne dajajte v katerokoli tekočino, ne uporabljajte je v kopalnici, v bližini vode ali na prostem.
- 3 Kadar uporabljate le eno odprtino opekača, v drugo ne vstavljajte ničesar, ker se ob spuščanju vzvoda vseeno segreje.
- 4 Opekač postavite pokonci na stabilno vodoravno površino, ki je odporna proti vročini.
- 5 Naprave na postavljajte na ali v bližino česar koli, kar bi se lahko poškodovalo tudi zaradi zmerne vročine.
- 6 Kruh lahko zagori. Naprave ne uporabljajte v bližini ali pod zavesami ali drugimi vnetljivimi materiali in jo opazujte, dokler je vroča.
- 7 Območje okoli odprtin opekača se močno segreje – ne dotikajte se ga!
- 8 Kabel napeljite tako, da ne visi in da se vanj ni mogoče zatakni ali spotakniti.
- 9 Naprave ne pokrivajte in nanjo ne dajajte drugih predmetov.
- 10 Če se kruh zatakne, opekač odklopite, počakajte, da se ohladi, in previdno odstranite kruh. Ne uporabljajte ostrih orodij, saj boste tako poškodovali vložke.
- 11 Ne pecite namazanih stvari, saj se lahko vnamejo.
- 12 Ne uporabljajte strganega, ukrivljenega ali deformiranega kruha, saj se lahko zatakne v opekaču.
- 13 Napravo odklopite, kadar je ne uporabljate, preden jo premaknete in pred čiščenjem. Pred čiščenjem in shranjevanjem pustite, da se ohladi.
- 14 Iz opekača pogosto očistite drobtine, da se ne naberejo. To ni higiensko, poleg tega pa predstavlja nevarnost požara.
- 15 Opekača ne uporabljajte, če pladenj za drobtine ni nameščen in zaprt.
- 16 Naprave ne uporabljajte za ničesar drugega kot za namene, ki so opisani v teh navodilih.
- 17 Te naprave ne smete upravljati z zunanjim časovnikom ali sistemom za daljinsko upravljanje.
- 18 Naprave ne upravljajte, če je poškodovana ali če ne deluje pravilno.
- 19 Če je kabel poškodovan, ga mora zamenjati proizvajalec, njegov servisni zastopnik ali kdo s podobnimi pooblastili, da se prepreči tveganje.



samo za gospodinjsko uporabo

pred prvo uporabo

- 1 Stopnjo zapečenosti nastavite na največjo vrednost (6).
- 2 Napravo pustite obratovati prazno, da utečete nove grelnike.
- 3 Pri tem se lahko pojavi neprijeten vonj, vendar naj vas to ne skrbi. Poskrbite, da je soba dobro prezračena.

popočenje kruha

- 4 Vtič vstavite v električno vtičnico.
- 5 Nastavite zeleno stopnjo zapečenosti (1 = svetlo, 6 = temno).
- 6 Kruh postavite v odprtine opekača (največja debelina je 28 mm).
- 7 Vzvod potisnite do konca navzdol.
- * Vzvod se ne zatakne, če opekač ni priključen na električno energijo.
- 8 Ko je priprava končana, popečeni kruh izskoči, grelniki pa se izključijo.

izmet

- 9 Za ustavitev pečenja pritisnite gumb . Popečeni kruh izskoči, grelniki pa se izključijo.

dodatno dvigovanje

- 10 Po popečenju manjših kosov (peciva itd.) lahko vzvod dodatno dvignete, da jih boste lažje odstranili.

zamrznjen kruh

- 11 Nastavitev zapečenosti pustite na najljubši stopnji, vstavite zamrznjen kruh, potisnite vzvod navzdol in se dotaknite gumba .
- 12 Zasveti lučka, čas popečenja pa se samodejno spremeni tako, da bo kruh zapečen enako, kot če ne bi bil zamrznjen.

pogrevanje popečenega kruha

- 13 Nastavite najnižjo nastavitev. Pogrevajte samo čist popečen kruh brez namazov.

segrevanje štručk

- 14 Segrevanja štručk ne uporabljajte za segrevanje zamrznjenih, namazanih, prelitih ali polnjenih štručk.
- 15 Napravo za segrevanje štručk postavite na opekač z nogami v odprtinah.
- 16 Štručke postavite na vrh naprave za segrevanje štručk.
- 17 Stopnjo zapečenosti nastavite na 1, nato potisnite vzvod navzdol.
- 18 Ko se vzvod dvigne, odstranite segrete štručke.
- 19 Ne dotikajte se žic naprave za gretje štručk, saj so vroče.
- 20 Pred običajno uporabo opekača odstranite napravi za segrevanje štručk.

nega in vzdrževanje

- 21 Odklopite opekač in pustite, da se ohladi.
- 22 Zunanje površine obrišite z vlažno krpo.
- 23 Odstranite in izpračnite pladenj za drobtine. Obrišite ga z vlažno krpo, potem pa ga znova vstavite v opekač.
- 24 Naprave ne postavljajte v vodo ali drugo tekočino.
- 25 Ne uporabljajte ostrih ali abrazivnih čistil ali topil.

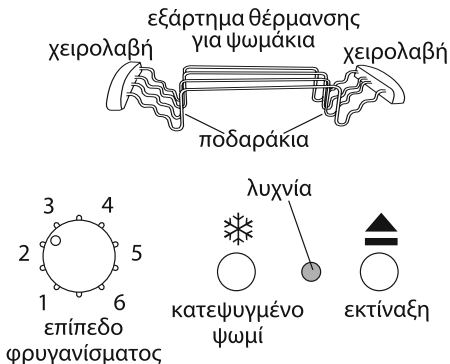
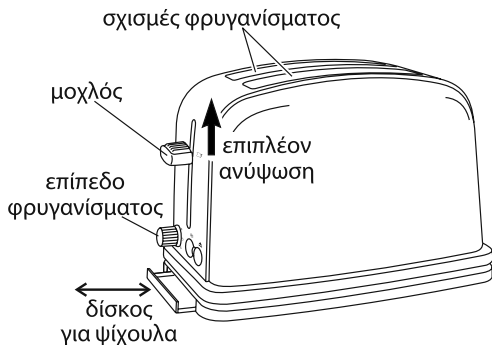

Διαβάστε τις οδηγίες και κρατήστε τις σε ασφαλές μέρος. Εάν δώσετε τη συσκευή σε άλλο χρήστη, δώστε μαζί και τις οδηγίες. Αφαιρέστε όλα τα υλικά συσκευασίας, αλλά διατηρήστε τα μέχρι να βεβαιωθείτε ότι η συσκευή λειτουργεί.

σημαντικά μέτρα ασφαλείας

Τηρείτε τα βασικά μέτρα ασφαλείας, συμπεριλαμβανομένων των παρακάτω:

- 1 Η συσκευή πρέπει να χρησιμοποιείται αποκλειστικά από ή υπό την επίβλεψη υπεύθυνου ενήλικου. Να χρησιμοποιείτε και να αποθηκεύετε τη συσκευή μακριά από παιδιά.
- 2 Μην τοποθετείτε τη συσκευή σε υγρό, μην τη χρησιμοποιείτε στο μπάνιο, κοντά σε νερό ή σε εξωτερικό χώρο.
- 3 Όταν χρησιμοποιείτε μία σχισμή φρυγανίσματος, μην αφήνετε τίποτα να εισέλθει στην άλλη σχισμή, διότι και οι δύο σχισμές θα είναι ενεργές όταν χαμηλώσει ο μοχλός.
- 4 Τοποθετήστε τη φρυγανιέρα όρθια σε σταθερή, πυράντοχη επιφάνεια.
- 5 Μην την τοποθετείτε σε επιφάνεια ή κοντά σε οτιδήποτε το οποίο θα μπορούσε να υποστεί ζημιά ακόμα και από μέτριας έντασης θερμότητα.
- 6 Το ψωμί ενδέχεται να καεί. Μη χρησιμοποιείτε τη συσκευή κοντά ή κάτω από κουρτίνες ή άλλα εύφλεκτα υλικά και παρακολουθείτε τη όσο είναι ακόμα θερμή.
- 7 Η περιοχή γύρω από τις σχισμές φρυγανίσματος αναπτύσσει υψηλές θερμοκρασίες – μην αγγίζετε!
- 8 Τοποθετήστε το καλώδιο έτσι ώστε να μην κρέμεται και να μην μπορεί να μπερδευτεί ή να πιαστεί στα πόδια σας.
- 9 Μην καλύπτετε τη συσκευή ή τοποθετείτε τίποτα πάνω σε αυτή.
- 10 Εάν το ψωμί σφηνώσει αποσυνδέστε τη φρυγανιέρα από την πρίζα, αφήστε την να κρυώσει και απομακρύνετε προσεκτικά το ψωμί. Μη χρησιμοποιήσετε κάποιο κοφτερό αντικείμενο, θα προκαλέσετε ζημιά στα στοιχεία.
- 11 Μη φρυγανίζετε βουτυρωμένα αντικείμενα, μπορεί να πιάσουν φωτιά.
- 12 Μη χρησιμοποιείτε κομμένο, καμπυλωμένο ή παραμορφωμένο ψωμί, μπορεί να σφηνώσει στη φρυγανιέρα.
- 13 Αποσυνδέστε τη συσκευή από την πρίζα όταν δεν τη χρησιμοποιείτε, πριν τη μετακινήσετε και πριν από τον καθαρισμό. Αφήστε τη να κρυώσει τελείως πριν την καθαρίσετε και την αποθηκεύσετε.
- 14 Να καθαρίζετε τα ψίχουλα από τη φρυγανιέρα τακτικά ώστε να μη συγκεντρώνονται. Κάτι τέτοιο είναι ανθυγιεινό και ενδέχεται να προκαλέσει πυρκαγιά.
- 15 Μη χρησιμοποιείτε τη φρυγανιέρα εάν ο δίσκος για ψίχουλα δεν είναι τοποθετημένος και κλειστός.
- 16 Μη χρησιμοποιείτε τη συσκευή για οποιονδήποτε σκοπό πέραν αυτού που περιγράφεται στις παρούσες οδηγίες.
- 17 Μη χρησιμοποιείτε τη συσκευή εάν είναι φθαρμένη ή παρουσιάζει δυσλειτουργίες.

- 18 Αυτή η συσκευή δεν πρέπει να λειτουργεί με εξωτερικό χρονοδιακόπτη ή σύστημα τηλεχειρισμού.
- 19 Εάν το καλώδιο είναι φθαρμένο, πρέπει να αντικατασταθεί από τον κατασκευαστή, τον αντιπρόσωπό του ή κάποιο εξουσιοδοτημένο πρόσωπο προς αποφυγή κινδύνων.

αποκλειστικά για οικιακή χρήση

πριν από την πρώτη χρήση

- 1 Ρυθμίστε το επίπεδο φρυγανίσματος στο μέγιστο (6).
- 2 Αφήστε τη συσκευή να λειτουργήσει κενή ώστε να "στρώσουν" τα νέα στοιχεία.
- 3 Μπορεί να υπάρξει κάποια μυρωδιά, αλλά δεν είναι κάτι ανησυχητικό. Βεβαιωθείτε ότι το δωμάτιο αερίζεται καλά.

φρυγάνισμα ψωμιού

- 4 Συνδέστε το φιν με την πρίζα ρεύματος.
 - 5 Ρυθμίστε το επίπεδο φρυγανίσματος στην απαιτούμενη θέση (1 = ελαφρύ ψήσιμο, 6 = μέγιστο ψήσιμο).
 - 6 Τοποθετήστε ψωμί στις σχισμές φρυγανίσματος (μέγιστο πάχος 28 mm).
 - 7 Πιέστε πλήρως κάτω το μοχλό.
- ✳️ Εάν η φρυγανιέρα δεν είναι συνδεδεμένη στο ρεύμα, δεν πρόκειται να κλειδώσει κάτω.
- 8 Όταν ολοκληρωθεί αυτό, το ψωμί εκτιναχθεί και τα στοιχεία θα απενεργοποιηθούν.

εκτίναξη ▲

- 9 Για να διακόψετε το φρυγάνισμα, πατήστε το κουμπί ▲. Το ψωμί εκτιναχθεί και τα στοιχεία θα απενεργοποιηθούν.

επιπλέον ανύψωση ☞†

- 10 Κατά το φρυγάνισμα μικρών αντικειμένων (κουλούρια, κέικ, κ.λπ.) ο μοχλός ανυψώνεται κι άλλο ώστε να απομακρύνονται ευκολότερα.

κατεψυγμένο ψωμί ✳️

- 11 Αφήστε το επίπεδο φρυγανίσματος στην αγαπημένη σας ρύθμιση, εισαγάγετε το κατεψυγμένο ψωμί, κατεβάστε το μοχλό και στη συνέχεια πατήστε το κουμπί ✳️.
- 12 Η λυχνία ανάβει και ο χρόνος φρυγανίσματος αλλάζει αυτομάτως ώστε να έχετε το ίδιο επίπεδο φρυγανίσματος όπως και με το νωπό ψωμί.

αναθέρμανση φρυγανιών

- 13 Χρησιμοποιήστε τη χαμηλότερη ρύθμιση. Να αναθερμαίνετε μόνο απλό ψωμί χωρίς βούτυρο.

εξάρτημα θέρμανσης για ψωμάκια

- 14 Μη χρησιμοποιείτε το εξάρτημα για να θερμάνετε κατεψυγμένα, βουτυρωμένα ψωμάκια ή με επικάλυψη ή γέμιση.
- 15 Τοποθετήστε το εξάρτημα για ψωμάκια στο πάνω μέρος της φρυγανιέρας με τα σκέλη μέσα στις σχισμές.
- 16 Τοποθετήστε τα ψωμάκια στο πάνω μέρος του εξαρτήματος.
- 17 Ρυθμίστε το επίπεδο φρυγανίσματος 1 και στη συνέχεια κατεβάστε το μοχλό.
- 18 Όταν ο μοχλός αναπηδήσει απομακρύνετε τα ζεσταμένα ψωμάκια.
- 19 Μην αγγίζετε τα σύρματα του εξαρτήματος – είναι καυτά.
- 20 Αφαιρέστε το εξάρτημα πριν χρησιμοποιήσετε τη φρυγανιέρα κανονικά.

φροντίδα και συντήρηση

- 21 Αποσυνδέστε τη φρυγανιέρα από την πρίζα και αφήστε τη να κρυώσει.
- 22 Σκουπίστε τις εξωτερικές επιφάνειες με ένα υγρό πανί.
- 23 Αφαιρέστε και αδειάστε το δίσκο για ψίχουλα. Σκουπίστε το με υγρό πανί, στεγνώστε το και στη συνέχεια επανατοποθετήστε το στη φρυγανιέρα.
- 24 Μην τοποθετείτε τη συσκευή σε νερό ή οποιοδήποτε άλλο υγρό.
- 25 Μη χρησιμοποιείτε σκληρά ή αποξεστικά καθαριστικά ή διαλύτες.

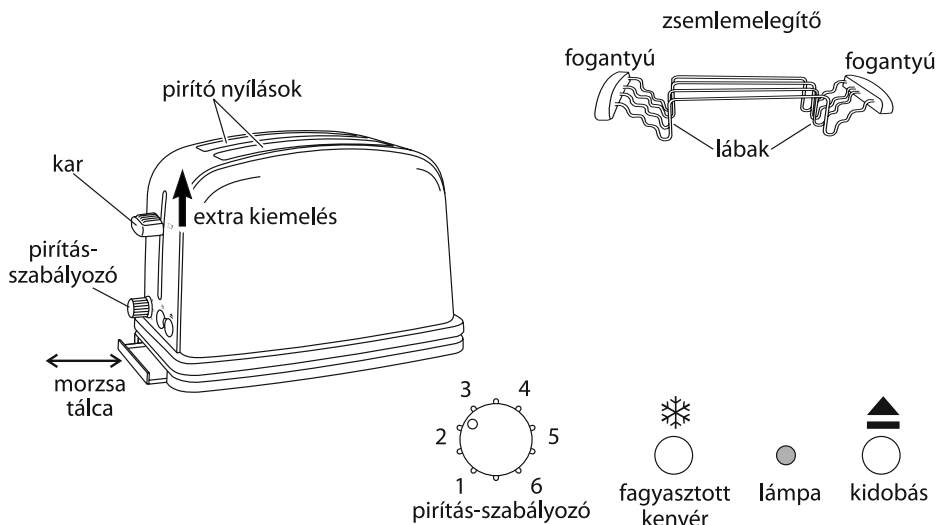

Olvassa el az utasításokat és tartsa azokat biztos helyen. Ha továbbadja valakinek a készüléket, adja oda az utasításokat is. Vegye le az összes csomagolást, de tartsa meg addig, míg meg nem bizonyosodott arról, hogy a készülék működik.

fontos óvintézkedések

Kövesse az alábbi alapvető biztonsági óvintézkedéseket:

- 1 Ezt a készüléket csak egy felelős felnőtt használhatja vagy annak felügyelete mellett használható. A készüléket gyermekek által el nem érhető helyen használja és tárolja.
- 2 Ne tegye a készüléket folyadékba, ne használja fürdőszobában, víz közelében vagy a szabadban.
- 3 Ha csak egy pirító nyílást használ, ügyeljen arra, hogy semmi se essen bele a másik nyílásba, mivel mindkét nyílás aktív, amikor a kart leengedi.
- 4 Állítsa a kenyérpírtót egy szilárd, sík, hőálló felületre.
- 5 Ne tegye olyan dologra, vagy olyan dolog közelébe, amelyben a mérsékelt hó is kárt tehet.
- 6 A kenyér megéghet. Ne használja a készüléket függönyök vagy más gyúlékony anyag alatt vagy közelében, és tartsa szemmel, amikor forró.
- 7 A pirító nyílások körüli területe nagyon felforrósodik – ne érjen hozzá!
- 8 Úgy helyezze el a kábelt, hogy az ne lógjon le, ne lehessen benne elesni vagy beleakadni.
- 9 Ne fedje le a készüléket és ne tegyen rá semmit.
- 10 Ha a kenyér beszorul, húzza ki a konnektorból a pirítót, hagyja lehűlni, majd óvatosan vegye ki a kenyeret. Ne használjon semmilyen éles tárgyat, ezzel kárt tehet az alkatrészekben.
- 11 Ne pirítson vajazott dolgokat, mert meggyulladhatnak.
- 12 Ne használjon szakadt, összezsugorodott vagy deformálódott kenyeret, ami beleszorulhat a pirítóba.
- 13 Húzza ki a készüléket, amikor nem használja, mozgató és tisztítás előtt. Hagyja teljesen lehűlni, mielőtt megtisztítaná és eltenné.
- 14 Gyakran tisztítsa ki a morzsákat a pirítójából, nehogy a morzsák felhalmozódjanak. Ez nem higiénikus és tűzveszélyt okozhat.
- 15 Csak akkor használja a pirítót, ha a morzsa tálca a helyén van és be van csukva.
- 16 Tartsa a készüléket és a kábelt a melegítő lapoktól, tűzhelylapoktól és égőktől távol.



- 17 A készüléket az utasításokban leírtakon kívül más célra ne használja.
- 18 A készüléket nem szabad külső időzítővel és távirányító rendszerrel működtetni.
- 19 Ne működtesse a készüléket, ha az megrongálódott vagy hibásan működik.
- 20 Ha a kábel megrongálódott, ki kell cseréltetni a gyártóval, egy szerviz munkatársával vagy egy hasonlóan szakképzett személlyel, hogy elkerülje a veszélyeket.

csak háztartási használatra

az első használat előtt

- 1 Állítsa be a maximális pirító fokozatot (6).
- 2 Működtesse üresen a készüléket, hogy az új alkatrészeket bejárassa.
- 3 Lehet, hogy egy kis szagot érez, de emiatt nem kell aggódnia. Gondoskodjon a helyiség megfelelő szellőzéséről.

kenyéripirítás

- 4 Tegye be a dugót a csatlakozó aljzatba.
- 5 Fordítsa a pirítás-szabályozót a megfelelő fokozatra (1 = világos, 6 = sötét).
- 6 Tegye be a (maximum 28 mm vastag) kenyeret a pirító nyílásokba.
- 7 Nyomja le teljesen a kart.
- * Csak akkor záródik le, ha a pirítóst áram alá helyezték.
- 8 Amikor kész, a pirítós felemelkedik és az egységek kikapcsolnak.

kidobás

- 9 Nyomja meg a  gombot a pirítás leállításához. A pirítós felemelkedik és az egységek kikapcsolnak.

extra kiemelés

- 10 Kis dolgok (édes sütemény, teasütemény, stb.) pirítása után a kart magasabbra is lehet emelni, hogy könnyebben kivehesse őket.

fagyasztott kenyér

- 11 Hagyja a pirítás szabályozót a kedvenc fokozatán, tegye be a fagyasztott kenyeret, engedje le a kart, azután érintse meg a -t.
- 12 A lámpa kigyullad, és a pirítási idő automatikusan módosul, hogy ugyanolyan fokú pirítást biztosítson, mint amilyen a nem fagyasztott kenyérnél lenne.

pirítós újramelegítése

- 13 Használja a legalacsonyabb fokozatot. Csak sima, vajzatlan pirítóst melegítsen újra.

zsemlemelegítő

- 14 Ne használja a zsemlemelegítőt fagyasztott, vajas, bevont, mázas vagy töltött zsemlek melegítésére.
- 15 Tegye a zsemlemelegítőt a pirító tetejére, úgy, hogy a lábak a nyílásokba kerüljenek.
- 16 Tegye a zsemleket a zsemlemelegítő tetejére.
- 17 Állítsa az 1-es pirító fokozatra, majd engedje le a kart.
- 18 Amikor a kar felemelkedik, vegye ki a felmelegített zsemleket.
- 19 Ne érjen a zsemlemelegítő rácsaihoz, mert azok forrók.
- 20 Vegye ki a zsemlemelegítőt, mielőtt a pirítóst rendesen használná.

ápolás és karbantartás

- 21 Húzza ki a pirítóst és hagyja lehűlni.
- 22 Tisztítsa meg a külső felületeket egy nedves ronggyal. Ha szükséges, használjon egy kis mosogatószeret.
- 23 Vegye le és ürítse ki a morzsa tálcát. Egy nedves ronggyal törölje le, szárítsa meg, azután tegye vissza a pirítóba.
- 24 Ne tegye a készüléket vízbe vagy bármilyen más folyadékba.
- 25 Ne használjon durva tisztító szereket, súroló szereket vagy oldószereket.

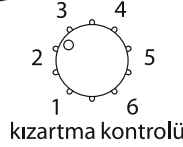
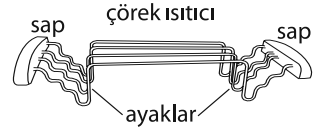
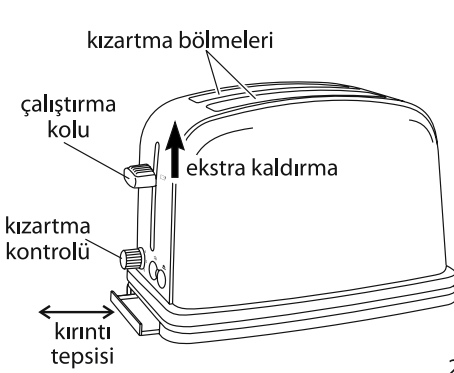

Talimatları okuyun ve saklayın. Cihazı bir başka kişiye vererseniz, talimatları da iletin. Tüm ambalajı çıkarın, ancak cihazın doğru şekilde çalıştığından emin olana dek muhafaza edin.

önemli güvenlik kuralları

Aşağıdakiler dahil, tüm temel güvenlik önlemlerini izleyin:

- 1 Bu cihaz sadece sorumlu bir yetişkin tarafından veya onun gözetimi altında kullanılmalıdır. Cihazı, çocukların erişemeyeceği konumlarda kullanın ve saklayın.
- 2 Cihazı sıvıya daldırmayın; banyoda, su yakınında veya dış mekanlarda kullanmayın.
- 3 Çalıştırma kolu aşağı bastırıldığında her iki yuva da "aktif" hale geçeceğinden, tek bir kızartma bölmesini kullanırken diğer bölmeye bir şey girmemesine dikkat edin.
- 4 Ekmek kızartma makinesini sağlam, düz, ısı geçirmez bir zemin üzerine, dik konumda oturtun.
- 5 Hafif ısıyla bile zarar görebilecek cisimlerin üzerine veya yakınına yerleştirmeyin.
- 6 Ekmeğiniz herhangi bir nedenle alev alabilir. Cihazı, perde veya diğer yanabilir materyallerin yakınında veya altında kullanmayın ve cihaz sıcak durumda iken yanından ayrılmayın.
- 7 Ekmek kızartma bölmelerini çevreyelen alan çok ısınır; dokunmayın!
- 8 Elektrik kablosunu herhangi bir cismin üzerinden sarkmayacak ve takılma veya tökezlenmeye izin vermeyecek şekilde yönlendirin.
- 9 Cihazın üzerini örtmeyin veya üzerine herhangi bir şey yerleştirmeyin.
- 10 Ekmek sıkıştığı takdirde, ekmek kızartma makinesinin fişini prizden çekin, soğumasını bekleyin ve ekmeği dikkatle çıkarın. Çıkarma sırasında keskin bir cisim kullanmayın, cihazın parçalarına zarar verebilirsiniz.
- 11 Üzerine yağ, reçel, bal, vb. gıda maddeleri sürülmüş ekmekleri kızartmayın, alev alabilirler.
- 12 Bölünmüş, kırılmış veya şekli bozulmuş ekmek parçalarını kullanmayın, cihazın içinde sıkışabilirler.
- 13 Kullanmadığınız zamanlarda, hareket ettirmeden ve temizlemeden önce cihazın fişini prizden çekin. Cihazı temizlemeden ve kaldırmadan önce tamamen soğumasını bekleyin.
- 14 Ekmek kızartma makinesindeki ekmek kırıntıları sık sık temizleyerek birikmesini önleyin. Bu tür birikimler hijyenik değildir ve yangın tehlikesine neden olabilirler.
- 15 Ekmek kızartma makinesini, kırıntı tepsisi yerine takılı ve kapalı konumda olmadıkça kullanmayın.
- 16 Cihazı ve elektrik kablosunu elektrikli veya alevli ocak, ızgara ve fırınlardan uzak tutun.
- 17 Cihazı, bu talimatlarda belirtilenler dışında bir amaçla kullanmayın.
- 18 Cihaz, harici bir zamanlayıcı veya uzaktan kumanda sistemiyle çalıştırılmamalıdır.
- 19 Hasarlı veya arızalı cihazları çalıştırmayın.



20 Hasarlı elektrik kabloları, güvenlik açısından sadece üretici, üreticinin yetkili servisleri veya benzer niteliklere sahip kişiler tarafından değiştirilmelidir.

sadece ev içi kullanım

ilk kullanımdan önce

- 1 Kızartma seviyesini maksimuma ayarlayın (6).
- 2 Parçalarını dayanıklı kılmak için cihazı ilk olarak içi boş durumda çalıştırın.
- 3 İlk çalıştırmada biraz koku olabilir, endişelenmeyin. Cihazın çalıştırıldığı alanı iyice havalandırın.

ekmek kızartma

- 4 Cihazın fişini, elektrik prizine takın.
- 5 Kızartma kumandasını istediğiniz ayara getirin (1 = hafif, 6 = kuvvetli).
- 6 Ekmekleri, kızartma bölmelerine yerleştirin (maksimum kalınlık 28 mm).
- 7 Çalıştırma kolunu aşağıya doğru bastırın.
- * Cihaz elektriğe bağlı olmadığı sürece kol, aşağı konumda kilitlenmeyecektir.
- 8 İşlem bittiğinde, kızarmış ekmek aniden dışarı çıkacak ve devreler kapanacaktır.

çıkarma

- 9 Kızartmayı durdurmak için  düğmesine basın. Kızarmış ekmek aniden dışarı çıkacak ve devreler kapanacaktır.

ekstra kaldırma

- 10 Ufak yiyecekleri (küçük ekmek dilimleri, vb.) kızarttıktan sonra daha kolay çıkarabilmek için, çalıştırma kolu daha da yukarı kaldırılabilir.

dondurulmuş ekmekler *

- 11 Kızartma kumandasını istediğiniz ayarda bırakın, donmuş ekmeği bölmeye yerleştirin, çalıştırma kolunu aşağıya doğru bastırın, ardından * düğmesine dokununuz.
- 12 Lamba yanacak ve kızartma süresi, normal ekmekle aynı kızartma derecesini sağlamak üzere, otomatik olarak değiştirilecektir.

tekrar ısıtma

- 13 En düşük ayarı kullanın. Sadece sade, “üzerine herhangi bir gıda sürülmemiş” ekmek dilimlerini ısıtın.

çörek ısıtıcı

- 14 Çörek ısıtıcıyı dondurulmuş, üzerine yağ, reçel, vb. sürülmüş, üzeri krema, vb. ile kaplanmış, buzlu veya içi peynir, reçel, vb. ile doldurulmuş çörek, kurabiye, vb. yiyecekleri ısıtmak için kullanmayın.
- 15 Çörek ısıtıcıyı, ayakları bölmelerin içinde kalacak şekilde, ekmek kızartma makinesinin üzerine yerleştirin.
- 16 Çörekleri, çörek ısıtıcının üzerine yerleştirin.
- 17 Kızartma seviyesini 1'e getirin ve çalıştırma kolunu aşağı indirin.
- 18 Çalıştırma kolu yukarı fırladığında, ısınan çörekleri alabilirsiniz.
- 19 Çörek ısıtıcının tellerine dokunmayın, sıcaktır.
- 20 Çörek ısıtıcıyı, ekmek kızartma makinesini normal şekilde kullanmaya başlamadan önce çıkarın.

temizlik ve bakım

- 21 Ekmek kızartma makinesini prizden çekin ve soğumasını bekleyin.
- 22 Cihazın dış yüzeyini nemli bir bezle silin. Gerekliyse, az miktarda sıvı bulaşık deterjanı kullanın.
- 23 Kırıntı tepsisini çıkarın ve boşaltın. Tepsiyi nemli bir bezle silin, kurulayın ve cihaz içindeki yerine takın.
- 24 Cihazı su veya başka herhangi bir sıvı içine daldırmayın.
- 25 Temizlik sırasında sert veya aşındırıcı temizlik maddeleri veya çözeltilerini kullanmayın.

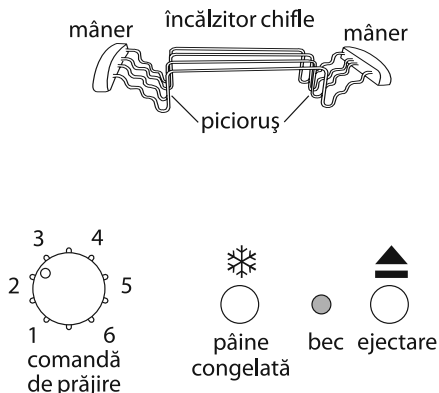
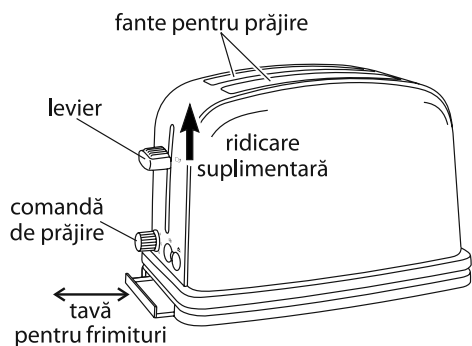

Citiți instrucțiunile și păstrați-le bine. Dacă dați aparatul altcuiva, nu uitați să dați și instrucțiunile. Îndepărtați complet ambalajul, însă păstrați-l până sunteți sigur că aparatul funcționează.

prevederi importante de siguranță

Respectați măsurile de siguranță de bază, inclusiv:

- 1 Acest aparat trebuie folosit doar de către, ori sub supravegherea unui adult responsabil. Nu folosiți lângă și nu depozitați aparatul la îndemâna copiilor.
- 2 Nu puneți aparatul în lichid, nu îl folosiți în baie, lângă apă sau afară.
- 3 Când folosiți o singură fantă pentru prăjire, nu lăsați nimic să intre în cealaltă fantă, deoarece ambele fante vor funcționa atunci când veți coborî mânerul.
- 4 Așezați prăjitorul de pâine pe verticală, pe o suprafață stabilă, nivelată, termorezistentă.
- 5 Nu îl alezați pe sau în preajma oricărui obiect care ar putea fi deteriorat chiar de căldură moderată.
- 6 Este posibil ca pâine să se ardă. Nu folosiți aparatul lângă sau sub perdele sau alte materiale combustibile și aveți grijă cât timp prăjitorul este fierbinte.
- 7 Aria din jurul fantelor pentru prăjire devine foarte fierbinte – nu atingeți!
- 8 Așezați cablul în așa fel încât să nu atârne, ca să nu poată fi prins sau agățat.
- 9 Nu acoperiți aparatul sau nu așezați nimic pe el.
- 10 Dacă pâinea rămâne blocată, scoateți prăjitorul din pâine, lăsați-l să se răcească și scoateți pâinea. Nu folosiți niciun obiect ascuțit, veți deteriora elementele.
- 11 Nu prăjiți felii unse cu unt, pot lua foc.
- 12 Nu folosiți pâine ruptă, ondulată sau tăiată greșit, puteți bloca prăjitorul.
- 13 Când nu utilizați aparatul, înainte de a-l muta și înainte de a-l curăța, scoateți-l din priză. Lăsați prăjitorul să se răcească înainte de a-l curăța și de a-l depozita.
- 14 Pentru a evita depunerea frimiturilor, curățați frimiturile frecvent. Depunerea de frimituri este neigienică și poate produce aprinderea prăjitorului.
- 15 Nu folosiți prăjitorul decât dacă tava pentru frimituri este bine fixată și închisă.
- 16 Feriți aparatul și cablul de plite, sobe sau arzătoare.
- 17 Nu folosiți aparatul în niciun alt scop decât cel descris în aceste instrucțiuni.
- 18 Este interzisă operarea acestui aparat prin utilizarea unui temporizator extern ori a unui sistem telecomandat.
- 19 Nu operați aparatul dacă este stricat sau nu funcționează corect.
- 20 În cazul în care cablul este deteriorat, trebuie înlocuit de către fabricant, agentul de service sau orice altă persoană calificată, pentru a evita accidente.



exclusiv pentru uz casnic

înainte de prima utilizare

- 1 Reglați nivelul de prăjire la maxim (6)
- 2 Operați aparatul gol, pentru a încălzi noile elemente.
- 3 S-ar putea să miroasă puțin, însă nu vă îngrijorați. Asigurați-vă că începerea este bine ventilată.

prăjirea pâinii

- 4 Băgați întrerupătorul în priză.
- 5 Comutați butonul de comandă de prăjire la nivelul necesar (1 = mic, 6 = mare).
- 6 Puneți pâinea în fantele pentru prăjire (grosime maximă 28mm).
- 7 Apăsați în jos complet mânerul.
- * Nu se va bloca decât dacă prăjitorul este conectat la o sursă de curent.
- 8 Când este gata, pâinea va ieși, iar elementele se vor stinge.

ejectare ▲

- 9 Pentru a opri prăjirea, apăsați butonul ▲. Pâinea va ieși, iar elementele se vor stinge.

ridicare suplimentară ☞†

- 10 După ce prăjiți felii mai mici (baghete, lipii etc.), mânerul poate fi ridicat mai mult, pentru a permite scoaterea mai ușoară a pâinii.

pâine congelată ❄

- 11 Lăsați comanda de prăjire la nivelul preferat, introduceți pâinea congelată, coborâți mânerul, apoi atingeți ❄.
- 12 Lumina se va aprinde, iar timpul de prăjire se va modifica automat pentru a oferi același nivel de prăjire pe care îl obțineți cu pâinea necongelată

reîncălzirea pâinii prăjite

- 13 Folosiți setarea cea mai mică. Reîncălziți doar pâine prăjită simplă, fără unt.

încălzitor chifle

- 14 Nu folosiți încălzitorul pentru chifle pentru a încălzi chifle congelate, unse cu unt, cu crustă, înghețate sau umplute.
- 15 Așezați încălzitorul pentru chifle în partea superioară a prăjitorului, cu piciorușele în fantă.
- 16 Așezați chiflele pe încălzitorul pentru chifle.
- 17 Setați nivelul de prăjire la 1, apoi coborâți mânerul.
- 18 Când mânerul se ridică, luați chiflele încălzite.
- 19 Nu atingeți firele încălzitorului pentru chifle - sunt fierbinți.
- 20 Înainte de a folosi prăjitorul în mod normal, scoateți încălzitorul pentru chifle.

îngrijire și întreținere

- 21 Scoateți prăjitorul din priză și lăsați-l să se răcească.
- 22 Ștergeți suprafețele exterioare cu o cârpă umedă. Dacă este necesar, folosiți puțin detergent lichid.
- 23 Scoateți și goliți tava pentru frimituri. Ștergeți cu o cârpă umedă, uscați, apoi reasezați-o în prăjitor.
- 24 Nu puneți aparatul în apă sau în alt lichid.
- 25 Nu folosiți agenți de curățare abrazivi sau duri sau solvenți.

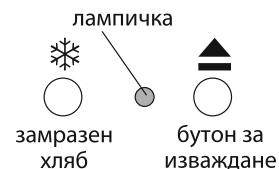
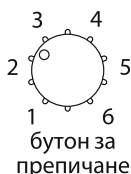
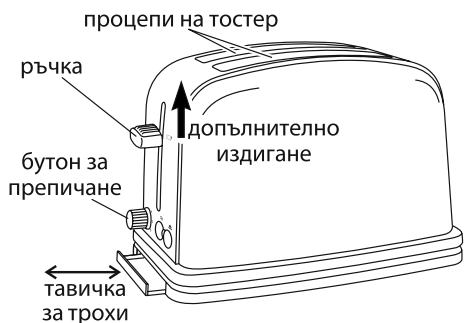

Прочетете инструкциите и ги запазете. Ако предадете уреда на друго лице, предайте и инструкциите. Отстранете опаковката, но я запазете, докато се уверите, че уредът работи.

важни предпазни мерки

Следвайте основните мерки за безопасност, включително:

- 1 Уредът трябва да се използва само от или под надзора на отговорно пълнолетно лице. Използвайте и съхранявайте уреда далеч от достъп на деца.
- 2 Не поставяйте уреда в течност, не го използвайте в баня, в близост до вода или на открито.
- 3 Когато използвате единия процеп на тостера, внимавайте в другия да не попадне нещо, тъй като и двата процепа ще бъдат "под напрежение" след спускане на ръчката.
- 4 Разположете тостера в изправено положение на твърда, равна, топлоустойчива повърхност.
- 5 Не го разполагайте върху или в близост до предмети, които могат да се повредят дори от умерена топлина.
- 6 Хлябът може да се запали. Затова не използвайте уреда в близост до или под завеси или други запалими материали и не го оставяйте без наблюдение, докато е горещ.
- 7 Зоната около процепите на тостера се нагорещява силно – не ги докосвайте!
- 8 Разположете кабела така, че да не виси и да няма опасност от заплитане или препъване в него.
- 9 Не покривайте уреда и не поставяйте нищо отгоре му.
- 10 Ако хлябът заседне в уреда, изключете уреда, оставете го да се охлади и внимателно извадете хляба. Не използвайте остри предмети, тъй като те могат да повредят нагревателите.
- 11 Не препичайте продукти, намазани с масло - те могат да се запалят.
- 12 Не използвайте надробени, извити филии или такива с неправилна форма, тъй като те могат да заседнат в тостера.
- 13 Изключете уреда от контакта, когато не го използвате, преди да го преместите, както и преди почистване.
- 14 Почиствайте трошите в тостера редовно, за да избегнете натрупването им, което е нехигиенично и може да породи риск от пожар.
- 15 Не използвайте тостера, преди тавичката за трохи да е правилно поставена и затворена.
- 16 Дръжте уреда и кабела на разстояние от котлони, готварски плочи или печки.
- 17 Не използвайте уреда за други цели, освен тези, описани в настоящите инструкции.
- 18 Този уред не трябва да се използва с външен таймер или система за дистанционно управление.
- 19 Ако кабелът е повреден, той трябва да се замени от производителя, негов представител за сервизно обслужване или друго квалифицирано за тази цел лице, за да се избегне всякакъв риск.



20 Не използвайте уреда, ако е повреден или не работи изрядно.

само за домашна употреба

преди първоначално използване

- 1 Задайте максимална степен на препичане (6).
- 2 Задействайте уреда празен, за да обработите новите нагреватели.
- 3 Това може да предизвика миризма, но тя не трябва да Ви безпокои. Уверете се, че помещението е добре вентилирано.

препичане на хляб

- 4 Включете щепсела в захранващия контакт.
- 5 Настройте бутона за препичане на необходимото ниво (1 = слабо, 6 = силно).
- 6 Поставете филията в процепите на тостера (максимална дебелина 28 mm).
- 7 Натиснете ръчката надолу до крайна степен.
- * Тя ще се застопори в долна позиция, само ако тостерът е включен в електрическата мрежа.
- 8 Когато е готова, препечената филийка ще изскочи и нагревателите ще се изключат.

бутон за изваждане ▲

- 9 За да прекъснете препичането, натиснете бутон ▲. Препечената филийка ще изскочи и нагревателите ще се изключат.

допълнително издигане

- 10 При препичане на продукти с малък размер (гевречета, малки питки и др.) ръчката може да бъде допълнително издигната, за да могат да се извадят лесно.

замразен хляб *

- 11 Настройте бутона за препичане на желаното ниво, поставете замразената филия, спуснете ръчката и докоснете *.
- 12 Лампичката ще светне и времето за препичане автоматично ще се промени, за да се получи същата степен на препичане, както с незамразен хляб.

затопляне на вече препечени филии

- 13 Използвайте най-ниската степен. Можете да затопляте само чисти, т.е. без масло препечени филии.

стойка за затопляне на кифлички

- 14 Не използвайте стойката за кифлички за затопляне на замразени кифлички или такива с глазура, със захар, намазани с масло или с пълнеж.
- 15 Поставете стойката за затопляне на кифлички в горната част на тостера, като крачетата влязат в процепите.
- 16 Поставете кифличките върху стойката за затопляне.
- 17 Задайте степен на препичане 1, след което спуснете ръчката.
- 18 Когато ръчката изскочи нагоре, отстранете затоплените кифлички.
- 19 Не докосвайте жиците на стойката за затопляне – те са горещи.
- 20 Преди да преминете към нормална употреба на тостера, отстранете стойката за затопляне на кифлички.

грижи и поддръжка

- 21 Изключете тостера от контакта и го оставете да се охлади.
- 22 Почистете външните повърхности с влажна кърпа. Ако е необходимо, приложете малко количество течност за миене на съдове.
- 23 Извадете и изпразнете тавичката за трохи. Почистете я с влажна кърпа, подсушете я и отново я поставете в тостера.
- 24 Не поставяйте уреда във вода или в друга течност.
- 25 Не използвайте силни или абразивни почистващи препарати или разтворители.

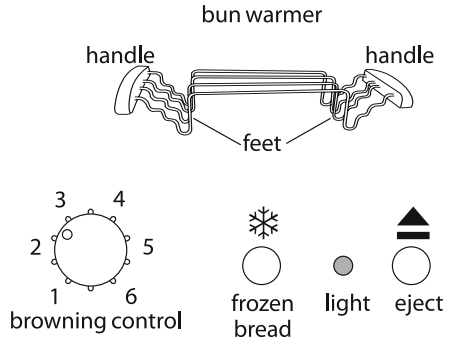
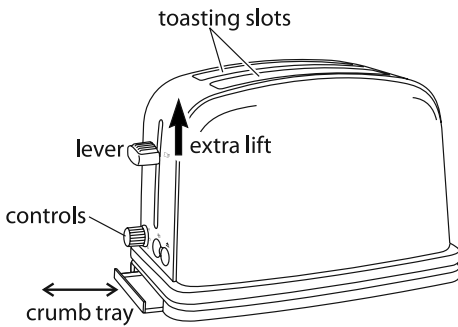

Read the instructions and keep them safe. Pass them on if you pass the appliance on. Remove all packaging, but keep it till you're satisfied that the appliance is working.

important safeguards

Follow basic safety precautions, including:

- 1 The appliance must only be used by or under the supervision of a responsible adult. Use and store the appliance out of reach of children.
- 2 Don't put the appliance in liquid, don't use it in a bathroom, near water, or outdoors.
- 3 When using a single toasting slot, don't let anything get into the other slot, as both slots will be "live" when the lever is lowered.
- 4 Sit the toaster upright on a firm, level, heat-resistant surface.
- 5 Don't put it on or near anything that could be damaged even by moderate heat.
- 6 Bread may burn. Don't use the appliance near or below curtains or other combustible materials and watch it while it's hot.
- 7 The area round the toasting slots gets very hot – don't touch!
- 8 Route the cable so it doesn't overhang, and can't be tripped over or caught.
- 9 Don't cover the appliance or put anything on top of it.
- 10 If bread gets jammed, unplug the toaster, let it cool, and carefully remove the bread. Don't use anything sharp, you'll damage the elements.
- 11 Don't toast "buttered" items, they may catch fire.
- 12 Don't use torn, curled, or misshapen bread, you may jam the toaster.
- 13 Unplug the appliance when not in use, before moving and before cleaning. Let it cool down fully before cleaning and storing away.
- 14 Clean the crumbs out of your toaster frequently, to avoid a build up of crumbs. This is unhygienic and could cause a fire hazard.
- 15 Don't use the toaster unless the crumb tray is fitted and closed.
- 16 Don't use the appliance for any purpose other than those described in these instructions.
- 17 This appliance must not be operated by an external timer or remote control system.
- 18 Don't operate the appliance if it's damaged or malfunctions.
- 19 If the cable is damaged, it must be replaced by the manufacturer, its service agent, or someone similarly qualified, in order to avoid hazard.



household use only

before using for the first time

- 1 Set the browning level to maximum (6).
- 2 Operate the appliance empty, to cure the new elements.
- 3 This may smell a bit, but it's nothing to worry about. Ensure the room is well ventilated.

toasting bread

- 4 Put the plug into the power socket.
- 5 Turn the browning control to the required setting (1 = light, 6 = dark).
- 6 Put bread into the toasting slots (maximum thickness 25mm).
- 7 Press the lever down fully.
- ✳ It won't lock down unless the toaster is connected to the electricity supply.
- 8 When it's done, the toast will pop up and the elements will turn off.

eject

- 9 To stop toasting, press the  button. The toast will pop up, and the elements will turn off.

extra lift

- 10 After toasting small items (bagels, crumpets, etc.) the lever may be raised further, to allow them to be removed more easily.

frozen bread ✳

- 11 Leave the browning control at your favoured setting, insert the frozen bread, lower the lever, then press the ✳ button.
- 12 The light will come on, and the toasting time will be altered automatically to give the same degree of browning you get with unfrozen bread.

reheating toast

- 13 Use the lowest setting. Only reheat plain, "unbuttered" toast.

bun warmer

- 14 Don't use the bun warmer to warm frozen, buttered, coated, iced, or filled buns.
- 15 Sit the bun warmer on top of the toaster, with the feet inside the slots.
- 16 Sit the buns on top of the bun warmer.
- 17 Set the browning level to 1, then lower the lever.
- 18 When the lever pops up, remove the warmed buns.
- 19 Don't touch the bun warmer wires – they'll be hot.
- 20 Remove the bun warmer before using the toaster normally.

care and maintenance

- 21 Unplug the toaster and let it cool down.
- 22 Wipe outer surfaces with a damp cloth.
- 23 Remove and empty the crumb tray. Wipe with a damp cloth, dry, then replace it in the toaster.
- 24 Don't put the appliance in water or any other liquid.
- 25 Don't use harsh or abrasive cleaning agents or solvents.



Mülltonnen Symbol

Um Umwelt- und Gesundheitsprobleme, hervorgerufen durch gefährliche Stoffe in elektrischen und elektronischen Waren, zu vermeiden, dürfen Geräte, die dieses Symbol tragen nicht mit dem normalen Hausmüll entsorgt werden, sondern müssen wiederaufbereitet, weiter genutzt oder recycled werden.

symbole poubelle barrée

Ce symbole signifie que l'appareil ne doit pas être jeté avec les autres déchets et qu'il fera l'objet d'une collecte sélective en vue de sa réutilisation, de son recyclage ou de sa valorisation. S'il contient des substances susceptibles de nuire à l'environnement, celles-ci seront éliminées ou neutralisées.

attention

Vous ne devez pas vous débarrasser de cet appareil avec vos déchets ménagers. Un système de collecte sélective pour ce type de produit est mis en place par les communes, vous devez vous renseigner auprès de votre mairie afin d'en connaître les emplacements. En effet, les produits électriques et électroniques contiennent des substances dangereuses qui ont des effets néfastes sur l'environnement ou la santé humaine et doivent être recyclés.

symbol van vuilcontainer

Om milieu- en gezondheidsproblemen als gevolg van gevaarlijke stoffen in elektrische en elektronische producten te vermijden, mogen apparaten met dit symbool niet worden weggegooid met niet-gesorteerd gemeentelijk afval, maar moeten ze worden teruggewonnen, opnieuw gebruikt of gerecycled.

simbolo bidone della spazzatura su ruote

Per evitare danni all'ambiente e alla salute causati da sostanze pericolose delle parti elettriche ed elettroniche, gli apparecchi contrassegnati da questo simbolo non devono essere smaltiti con i rifiuti indifferenziati, ma recuperati, riutilizzati o riciclati.

símbolo de un contenedor con ruedas

Para evitar problemas medioambientales y de salud debido a las sustancias peligrosas con que se fabrican los productos eléctricos y electrónicos, los aparatos con este símbolo no se deben desechar junto con el resto de residuos municipales, sino que se deben recuperar, reutilizar o reciclar.

símbolo do caixote do lixo

Para evitar problemas ambientais e de saúde devido a substâncias perigosas contidas em equipamentos eléctricos e electrónicos, os aparelhos com este símbolo não deverá ser misturados com o lixo doméstico e sim recuperados, reutilizados ou reciclados.

symbolet med en affaldsspand

Elektriske og elektroniske apparater, der er mærket med dette symbol, kan indeholde farlige stoffer, og må ikke bortskaffes med husholdningsaffald, men skal afleveres på en dertil udpeget lokal genbrugsstation for at undgå skade på miljø og menneskers sundhed.

"grön" soptunna (symbol)

För att undvika miljö- och hälsoproblem som beror på farliga ämnen i elektriska och elektroniska produkter får inte apparater som är märkta med denna symbol kastas tillsammans med osorterat hushållsavfall utan de ska tillvaratagas, återanvändas eller återvinnas.



søppelkasse symbol

For å forhindre miljømessige og helseproblemer forbundet til farlige stoffer i elektroniske varer, så må apparater som er merket med dette symbolet ikke bli kastet på en usortert kommunal søppelplass, men den må bli tatt fra hverandre, brukt på nytt eller resirkulert.

kierrätysymboli

Jotta vältettäisiin ympäristölle ja terveydelle koituvat haitat, jotka johtuvat vaarallisista aineista sähkölaitteissa ja elektronisissa laitteissa, tällä symbolilla varustetut laitteet tulee heittää pois erillään lajittelemattomista jätteistä, ne on otettava talteen, käytettävä uudestaan ja kierrätettävä.

символ мусорного контейнера

Для того чтобы избежать угроз для здоровья и окружающей среды из-за вредных веществ в электрических и электронных товарах, приборы, отмеченные данным символом, должны утилизироваться не как не отсортированные бытовые отходы, а как восстановленные или повторно использованные.

symbol popelnice

Aby nedošlo k ohrožení zdraví a životního prostředí vlivem nebezpečných látek v elektrických a elektronických produktech, musejí být symboly označené tímto symbolem likvidovány s netřídným obecním odpadem, ale je nutno je třídít, znovu použít nebo recyklovat.

symbol odpadkového koša

Aby ste sa vyhlili environmentálnym a zdravotným problémom, ktoré sú spôsobené rizikóvymi látkami v elektrických a elektronických výrobkoch, spotrebiče označené týmto symbolom nesmú byť odstraňované spolu s netriedeným komunálnym odpadom, ale majú byť renovované, znovu použité alebo recyklované.

symbol kubła na śmieci

Zużyte urządzenie oddaj do odpowiedniego punktu składowania, gdyż znajdujące się w urządzeniu niebezpieczne składniki elektryczne i elektroniczne mogą być zagrożeniem dla środowiska. Nie wyrzucaj wraz z odpadami komunalnymi.

simbol precrtane korpe za otpatke

Da bi se izbegle štetne posledice na životnu sredinu i zdravlje zbog opasnih supstanci u električnim i elektronskim proizvodima, svi aparati obeleženi ovim simbolom ne smeju se odlagati kao neklasifikovani urbani otpad, već se moraju prikupiti, ponovo upotrebiti ili reciklovati.

simbol smetnjaka

V izogib onesnaževanju okolja in ogrožanju zdravja zaradi nevarnih snovi v električnih ter elektronskih napravah naprave s to oznako ni dovoljeno zavreči med nesortirane odpadke. Namesto tega jih je treba oddati na zbirno mesto, znova uporabiti ali reciklirati.

σύμβολο κυλιόμενου κάδου

Προς αποφυγή περιβαλλοντικών προβλημάτων και προβλημάτων υγείας λόγω επικίνδυνων ουσιών από ηλεκτρικές και ηλεκτρονικές συσκευές, οι συσκευές με αυτό το σύμβολο δεν θα πρέπει να απορρίπτονται με τα λοιπά οικιακά απορρίμματα, αλλά να ανακυκλώνονται, να επαναχρησιμοποιούνται ή να ανακυκλώνονται.



kerekes szeméttároló jel

Hogy elkerülje az elektromos és elektronikus termékekben levő veszélyes anyagok által okozott környezeti és egészségügyi problémákat, az ilyen jellel jelölt készülékeket nem szabad a szét nem válogatott városi szemétbe tenni, hanem össze kell gyűjteni, újra fel kell dolgozni és újra kell hasznosítani.

atík konteyneri simgesi

Elektrikli ve elektronik cihazlardaki tehlikeli maddelerin neden olduğu çevre ve sağlık sorunlarını önlemek amacıyla bu simge ile işaretlenen cihazlar, genel atık konteynerlerine değil, geri dönüşüm konteynerlerine bırakılmalıdır.

simbolul wheelie bin

Pentru a evita probleme de mediu și sănătate cauzate substanțele periculoase din aparatele electrice și electronice, aparatele marcate cu acest simbol nu trebuie aruncate direct la gunoi, ci trebuie recuperate, refoosite sau reciclate.

символ „зачеркнато кошче за боклук”

За да се избегнат екологични и здравни проблеми поради наличие на опасни субстанции в електрическите и електронни стоки, уредите, обозначени с този символ, не трябва да се изхвърлят заедно с несортирани общински отпадъци, а следва да се върнат обратно, да се използват отново или рециклират.

wheelie bin symbol

To avoid environmental and health problems due to hazardous substances in electrical and electronic goods, appliances marked with this symbol mustn't be disposed of with unsorted municipal waste, but recovered, reused, or recycled.