

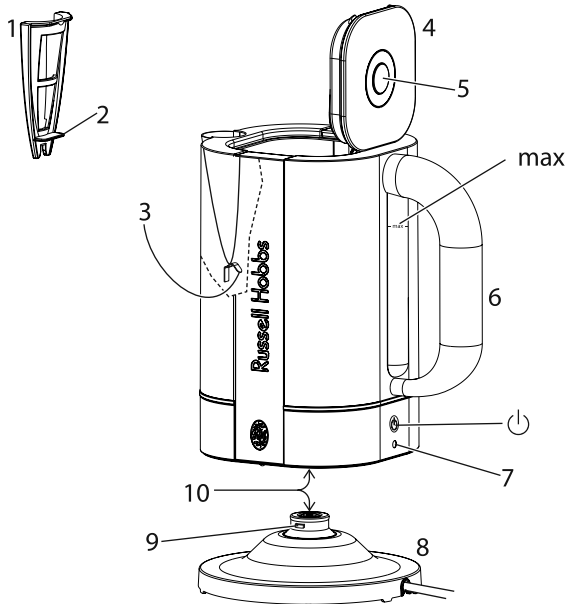

Russell Hobbs



instructions	2	ИНСТРУКЦИИ (Русский)	24
Bedienungsanleitung	4	pokyny (Čeština)	26
mode d'emploi	6	pokyny (Slovenčina)	28
instructies	8	instrukcja	30
istruzioni per l'uso	10	upute	32
instrucciones	12	navodila	34
instruções	14	οδηγίες	36
brugsanvisning	16	utasítások	38
bruksanvisning	18	talimatlar	40
instruksjoner	20	instrucțiuni	42
käyttöohjeet	22	ИНСТРУКЦИИ (Български)	44



Read the instructions and keep them safe. If you pass the appliance on, pass on the instructions too. Remove all packaging.

IMPORTANT SAFEGUARDS

Follow basic safety precautions, including:

- 1 This appliance must only be used by or under the supervision of a responsible adult. Use and store the appliance out of reach of children.
- 2 Don't put the kettle, stand, cable, or plug in any liquid; don't use the kettle in a bathroom, near water, or outdoors.
- 3 Keep the kettle, stand, and cable away from the edges of worktops and out of reach of children.
- 4 Put the stand on a stable, level surface.
- 5 Wind excess cable beneath the stand.
- 6 Unplug the stand when the appliance is not in use.
- 7 Don't use the kettle for any purpose other than heating water.
- 8 Use the kettle only with the stand supplied (and vice versa).
- 9 This appliance must not be operated by an external timer or remote control system.
- 10 Don't operate the appliance if it's damaged or malfunctions.
- 11 If the cable is damaged, it must be replaced by the manufacturer, its service agent, or someone similarly qualified, in order to avoid hazard.



household use only

TOUCH CONTROLS

- You don't need to press the button hard – a light touch is enough.
-

FILLING

- 1 Press the lid lock to open the lid.
- 2 Fill with at least 2 cups of water, but not above max.
- 3 If you overfill, the kettle may spit boiling water.
- 4 Close the lid, and press down to lock it.

diagrams	4 lid	7 light
1 filter	5 lid lock	8 stand
2 flange	6 handle	9 earth contact
3 catch	⏻ button	10 connectors

⏻ SWITCHING ON

- 5 Plug the stand into the wall socket.
- 6 Put the kettle on the stand.
- 7 Press the ⏻ button. The light will come on, and the kettle will heat up.

⏻ SWITCHING OFF

- 8 When the water boils the kettle will switch off and the light will go out.
- 9 To switch off manually, press ⏻.
- 10 Lifting the kettle off the stand will also switch the kettle off.

👁️ GENERAL

- 11 To avoid the risk of splashing, pour slowly and don't over-tilt the kettle.
- 12 You may see some discolouration on the floor of the kettle. Again, don't worry – it's due to the bonding of the element to the kettle floor.

⚠️ USING WITH INSUFFICIENT WATER

- 13 This will shorten the life of the element. A boil-dry cut-out will switch the kettle off.
- 14 To prevent the kettle cycling on and off, remove the kettle from the stand and let it cool before replacing it on the stand.

👁️ CARE AND MAINTENANCE

- 15 Unplug the stand, and let the kettle cool before cleaning.
- 16 Wipe the kettle, inside and out, with a damp cloth
- 17 Keep the connectors dry.

👁️ DESCALE REGULARLY

- 18 Descale regularly, (at least monthly. Use a descaler suitable for use in plastic products (most products have plastic parts). Follow the instructions on the package of descaler.
- ★ Products returned under guarantee with faults due to scale will be subject to a repair charge.

👁️ CLEANING THE FILTER

- 19 Switch the kettle off, and let it cool.
- 20 Press the lid lock to open the lid.
- 21 Press the flange up and pull the filter free of the catch.
- 22 Lower the filter into the kettle, to release it from the spout.
- 23 Rinse the filter under a running tap while brushing with a soft brush.
- 24 Fit the top of the filter into the top of the spout.
- 25 Press the flange towards the catch, to secure it.
- 26 Close the lid, and press down to lock it.

♻️ ENVIRONMENTAL PROTECTION

To avoid environmental and health problems due to hazardous substances in electrical and electronic goods, appliances marked with this symbol mustn't be disposed of with unsorted municipal waste, but recovered, reused, or recycled.



Lesen Sie die Bedienungsanleitung und bewahren Sie diese gut auf. Wenn Sie das Gerät weitergeben, geben Sie bitte auch die Bedienungsanleitung weiter. Entfernen Sie alle Verpackungsmaterialien.

WICHTIGE SICHERHEITSHINWEISE

Beachten Sie bitte folgende grundlegende Vorsichtsmaßnahmen:

- 1 Dieses Gerät ist nur von einem oder unter der Aufsicht eines verantwortungsvollen Erwachsenen zu benutzen. Das Gerät darf nur außer Reichweite von Kindern benutzt bzw. aufbewahrt werden.
- 2 Wasserkocher, Sockel, Kabel und Stecker nicht in Flüssigkeiten legen; den Wasserkocher weder im Badezimmer noch in der Nähe von Wasser, noch im Freien verwenden. 
- 3 Wasserkocher, Sockel und Kabel sollten sich daher nicht zu nah am Rand der Arbeitsfläche und außerdem außer Reichweite von Kindern befinden.
- 4 Den Sockel auf eine feste, ebene Fläche stellen.
- 5 Überschüssiges Kabel um die Kabelaufwicklung unter dem Sockel wickeln.
- 6 Ziehen Sie den Netzstecker des Sockels aus der Steckdose, wenn das Gerät nicht in Verwendung ist.
- 7 Den Wasserkocher zu keinem anderen Zweck als zum Erhitzen von Wasser verwenden.
- 8 Den Wasserkocher nur mit dem beiliegenden Sockel verwenden (und umgekehrt).
- 9 Dieses Gerät darf nicht von einem externen Timer oder einer Fernsteuerung gesteuert werden.
- 10 Gerät keinesfalls benutzen, wenn es beschädigt ist oder Fehlfunktion zeigt.
- 11 Weist das Kabel Beschädigungen auf, muss es vom Hersteller, einer Wartungsvertretung des Herstellers oder einer qualifizierten Fachkraft ersetzt werden, um eine mögliche Gefährdung auszuschließen.

Nur für den Gebrauch im Haushalt

TOUCH BEDIENELEMENTE

- Die Taste bitte nicht zu fest hineindrücken - eine leichte Berührung genügt.

MIT WASSER FÜLLEN

- 1 Zum Öffnen des Deckels drücken Sie die Öffnungstaste nach unten.
- 2 Mit mindestens 2 Tassen Wasser füllen, jedoch nicht höher als bis zur "max"-Markierung füllen.
- 3 Wenn Sie den Wasserkocher übermäßig füllen, kann kochendes Wasser herauspritzen.
- 4 Deckel zum Verriegeln nach unten drücken.

EINSCHALTEN

- 5 Den Stecker des Sockels in die Steckdose stecken.
- 6 Den Wasserkocher auf den Sockel setzen.
- 7 Die -Taste betätigen. Die Kontrolllampe leuchtet auf und der Wasserkocher beginnt mit dem Erhitzen.

AUSSCHALTEN

- 8 Sobald das Wasser kocht, schaltet sich der Wasserkocher aus und die Kontrolllampe erlischt.
- 9 Um den Kocher manuell auszuschalten drücken Sie .
- 10 Das Gerät schaltet sich ebenfalls aus, wenn Sie den Wasserkocher vom Sockel nehmen.

ALLGEMEINES

- 11 Damit kein Wasser verschüttet wird, langsam gießen und den Wasserkocher nicht zu stark

Zeichnungen	4 Deckel	7 Kontrolllampe
1 Filter	5 Öffnungstaste	8 Sockel
2 Flansch	6 Griff	9 Erdableitung
3 Halterung	☰ Taste	10 Steckverbinder

kippen.

- 12 Sie werden eventuell eine Verfärbung am Boden des Wasserkochers feststellen. Dies ist kein Grund zur Beunruhigung – die Verfärbung ist auf die Verbindung des Heizelements mit dem Wasserkocherboden zurückzuführen.

◆ KOCHEN MIT UNZUREICHENDER WASSERMENGE

- 13 Wird der Wasserkocher mit einer zu kleinen Wassermenge verwendet, verkürzt sich die Lebensdauer des Heizelements. Eine Trockenkoch-Abschaltung schaltet den Wasserkocher aus.
- 14 Damit sich der Wasserkocher nicht immer wieder ein- und ausschaltet, sollten Sie diesen vom Sockel nehmen und abkühlen lassen, bevor Sie ihn wieder auf den Sockel setzen.

👁️ PFLEGE UND INSTANDHALTUNG

- 15 Ziehen Sie vor dem Reinigen den Netzstecker des Sockels aus der Steckdose und lassen Sie den Wasserkocher abkühlen.
- 16 Den Wasserkocher innen und außen mit einem feuchten Tuch abwischen
- 17 Achten Sie darauf, dass die Steckverbindungen nicht nass werden.

👁️ DEN WASSERKOCHER REGELMÄSSIG ENTKALKEN.

- 18 Den Wasserkocher regelmäßig entkalken (mindestens einmal im Monat). Verwenden Sie einen Entkalker, der für Kunststoffprodukte geeignet ist (die meisten Produkte haben Kunststoffteile). Folgen Sie der Anleitung auf der Verpackung des Entkalkers.
- ★ Bei Produkten, die im Garantiezeitraum aufgrund von Mängeln zurückgegeben werden, die auf Kalkablagerungen zurückzuführen sind, wird eine Reparaturgebühr in Rechnung gestellt.

👁️ REINIGUNG DES FILTERS

- 19 Den Wasserkocher ausschalten und abkühlen lassen.
- 20 Zum Öffnen des Deckels drücken Sie die Öffnungstaste nach unten.
- 21 Drücken Sie den Flansch nach oben und ziehen Sie den Filter aus der Halterung.
- 22 Senken Sie den Filter in den Wasserkocher, um ihn aus der Ausgusstülle zu entfernen.
- 23 Den Filter unter fließendem Wasser abspülen und dabei mit einer weichen Bürste abbürsten.
- 24 Setzen Sie die Oberseite des Filters in das obere Ende der Ausgusstülle ein.
- 25 Drücken Sie den Flansch fest in die Halterung, damit er einrastet.
- 26 Deckel zum Verriegeln nach unten drücken.

♻️ UMWELTSCHUTZ

Auf Grund der in elektrischen und elektronischen Geräten verwendeten umwelt- und gesundheitsschädigenden Stoffe dürfen Geräte, die mit diesem Symbol gekennzeichnet sind, nicht über den normalen Hausmüll entsorgt werden, sondern müssen wiederaufbereitet, wiederverwertet oder recycelt werden.



Lisez les instructions et gardez-les. Si vous redistribuez l'appareil, n'oubliez pas la notice. Retirez l'emballage.

PRÉCAUTIONS IMPORTANTES

Prenez des précautions essentielles comme:

- 1 Cet appareil doit uniquement être utilisé par ou sous la supervision d'un adulte responsable. Utilisez et rangez l'appareil hors de portée des enfants.
- 2 N'immergez pas la bouilloire, son socle, le câble ou la prise; n'utilisez pas la bouilloire dans une salle de bains, à proximité d'eau ou à l'extérieur.
- 3 Tenez la bouilloire, le socle et le câble loin des bords des surfaces de travail et hors de portée des enfants.
- 4 Posez le socle sur une surface stable et plane.
- 5 Enroulez le surplus de câble sous le socle.
- 6 Déconnectez le socle quand l'appareil n'est pas en cours d'utilisation.
- 7 N'utilisez pas la bouilloire autrement que pour faire bouillir de l'eau.
- 8 Utilisez la bouilloire uniquement avec le socle fourni (et vice-versa)
- 9 Cet appareil ne doit pas être utilisé avec un minuteur externe ou un système de contrôle à distance.
- 10 N'utilisez pas l'appareil s'il est endommagé ou ne fonctionne pas correctement.
- 11 Si le câble est abîmé, vous devez le faire remplacer par le fabricant, un de ses techniciens agréés ou une personne également qualifiée, pour éviter tout danger.



usage ménager uniquement

COMMANDES TACTILES

- Vous n'avez pas besoin de presser fortement le bouton, une légère touche est suffisante.
-

REMPLISSAGE

- 1 Appuyez sur le verrou du couvercle pour ouvrir le couvercle.
 - 2 Remplissez avec au moins 2 tasses d'eau, mais pas au-delà de la marque max.
 - 3 Si vous remplissez trop la bouilloire, elle pourrait faire gicler de l'eau bouillante.
 - 4 Fermez le couvercle, et appuyez dessus pour le verrouiller.
-

ALLUMAGE

- 5 Branchez le socle dans la prise murale.
 - 6 Mettez la bouilloire sur le socle.
 - 7 Appuyez sur le bouton . La lumière va s'allumer et la bouilloire se mettra à chauffer.
-

ÉTEINDRE

- 8 Quand l'eau bout, la bouilloire va s'éteindre et la lumière va s'éteindre.
 - 9 Pour éteindre la bouilloire manuellement, placez l'interrupteur sur .
 - 10 Retirer la bouilloire de son socle coupera également son fonctionnement.
-

GÉNÉRALITÉS

- 11 Pour éviter tout risque d'éclaboussure, versez lentement et sans trop incliner la bouilloire.
 - 12 Vous pourrez remarquer une décoloration au bas de la bouilloire. Là encore, ceci est normal, à cause du système de résistance à la base de la bouilloire.
-

UTILISATION AVEC UNE QUANTITÉ INSUFFISANTE D'EAU

- 13 Ceci va réduire la durée de vie de la résistance. Un disjoncteur de sécurité va éteindre la bouilloire en cas d'utilisation à sec.
- 14 Pour éviter que la bouilloire ne s'allume et s'éteigne automatiquement, enlevez la bouilloire de son socle et laissez-la refroidir avant de la reposer sur son socle.

schémas	4 couvercle	7 lumière
1 filtre	5 verrou du couvercle	8 socle
2 bride	6 poignée	9 connexion de terre
3 fermeture	 bouton	10 connecteurs

SOINS ET ENTRETIEN

- 15 Déconnectez le socle et laissez la bouilloire refroidir avant de la nettoyer.
- 16 Essuyez la bouilloire, à l'intérieur et à l'extérieur, avec un chiffon humide
- 17 Veuillez à maintenir les connecteurs au sec.

DÉTARTREZ RÉGULIÈREMENT

- 18 Détartrez régulièrement (au moins une fois par mois). Utilisez un détartrant adéquat pour une utilisation sur des produits plastique (la plupart des produits ont des éléments en plastique). Suivez bien le mode d'emploi sur l'emballage de celui-ci.
- * La réparation de produits retournés sous garantie présentant des défauts liés au tartre sera payante.

NETTOYAGE DU FILTRE

- 19 Eteignez la bouilloire et laissez-la refroidir.
- 20 Appuyez sur le verrou du couvercle pour ouvrir le couvercle.
- 21 Pressez la bride vers le haut et retirez le filtre de la fermeture.
- 22 Abaissez le filtre vers la bouilloire pour l'éloigner du jet.
- 23 Rincez le filtre à l'eau courante à l'aide d'une brosse douce.
- 24 Adaptez le haut du filtre au haut du jet.
- 25 Pressez la bride vers la fermeture pour sécuriser.
- 26 Fermez le couvercle, et appuyez dessus pour le verrouiller.

PROTECTION ENVIRONNEMENTALE

Afin d'éviter des problèmes environnementaux ou de santé occasionnés par les substances dangereuses contenues dans les appareils électriques et électroniques, les appareils présentant ce symbole ne peuvent pas être éliminés avec les déchets ménagers, mais doivent faire l'objet d'une récupération sélective en vue de leur réutilisation ou recyclage.



Lees de instructies en bewaar ze op een veilige plaats. Wanneer u het apparaat aan iemand doorgeeft, geeft u dan ook de instructies mee. Verwijder alle verpakkingsonderdelen.

BELANGRIJKE VEILIGHEIDSMATREGELEN

Volg de gebruikelijke veiligheidsmaatregelen, zoals:

- 1 Dit apparaat mag uitsluitend worden gebruikt door of onder toezicht van een volwassene. Het apparaat dient steeds buiten het bereik van kinderen gebruikt en opgeborgen worden.
- 2 Dompel de waterkoker, de voet, het snoer en de stekker niet in vloeistoffen; gebruik de waterkoker niet in de badkamer, in de buurt van water of in de open lucht.
- 3 Houd de waterkoker, de voet en het snoer weg van de rand van werkbladen en buiten bereik van kinderen.
- 4 Plaats de voet op een stabiele, vlakke ondergrond.
- 5 Wikkel overtollig snoer onder de voet.
- 6 Haal de stekker van de voet uit het stopcontact als u het apparaat niet gebruikt.
- 7 Gebruik de waterkoker alleen voor het verwarmen van water.
- 8 Gebruik de waterkoker alleen met de bijgeleverde voet (en omgekeerd).
- 9 Dit apparaat mag niet bediend worden met een externe timer of een bedieningsstelsel op afstand.
- 10 Gebruik het apparaat niet bij beschadigingen of storingen.
- 11 Indien het snoer beschadigd is, moet het door de fabrikant, een technicus of een ander deskundig persoon vervangen worden om eventuele risico's te vermijden.



uitsluitend voor huishoudelijk gebruik

AANRAAKBEDIENING

- U hoeft niet hard op de knop te drukken – licht aanraken is genoeg.

VULLEN

- 1 Druk op de dekselvergrendeling om het deksel te openen.
- 2 Vul de waterkoker met ten minste 2 kopjes water, maar niet boven "max".
- 3 Als u de waterkoker te vol doet, kan er kokend water uitspatten.
- 4 Sluit het deksel en druk het naar beneden om het te vergrendelen.

AANZETTEN

- 5 Steek de stekker van de voet in het stopcontact.
- 6 Zet de waterkoker op de voet.
- 7 Druk op de  toets. Het lampje schakelt aan en de ketel begint op te warmen.

UITSCHAKELEN

- 8 De waterkoker schakelt uit wanneer het water kookt en het lampje gaat uit.
- 9 Als u handmatig wilt uitschakelen, druk op .
- 10 Door de waterkoker van de standaard af te nemen, zal de waterkoker ook uitgeschakeld worden.

ALGEMEEN

- 11 Om het risico op spatten te voorkomen, dient u langzaam te schenken en de waterkoker niet te schuin te houden.
- 12 Het kan zijn dat u op de bodem van de waterkoker enige verkleuring aantreft. Ook hier hoeft u zich geen zorgen om te maken, dit komt door de verbinding van het verwarmingselement met de bodem van de waterkoker.

KOKEN MET TE WEINIG WATER

- 13 Hierdoor zal het verwarmingselement minder lang meegaan. De droogkookbeveiliging schakelt de waterkoker uit.

afbeeldingen	4 deksel	7 lampje
1 filter	5 dekselvergrendeling	8 voet
2 flens	6 handvat	9 aardcontact
3 pal	⏻ knopje	10 contacten

14 Om te voorkomen dat de waterkoker aan- en uitgaat, haalt u de waterkoker van de voet en laat u deze afkoelen, voordat u deze erop terugzet.

ZORG EN ONDERHOUD

15 Haal de stekker van de voet uit het stopcontact en laat de waterkoker afkoelen voordat u hem reinigt.

16 Veeg de waterkoker van binnen en buiten af met een vochtige doek

17 Houd de contacten droog.

REGELMATIG ONTKALKEN

18 Ontkalk de waterkoker regelmatig (tenminste één keer per maand). Gebruik een ontkalkingsmiddel dat geschikt is voor kunststof producten (de meeste producten bevatten kunststof onderdelen). Volg de instructies op de verpakking van de ontkalker.

★ Voor geretourneerde producten die onder de garantie vallen en waarbij defecten zijn opgetreden als gevolg van kalkaanslag, worden reparatiekosten in rekening gebracht.

REINIGEN VAN HET FILTER

19 Zet de waterkoker uit en laat hem afkoelen.

20 Druk op de dekselvergrendeling om het deksel te openen.

21 Duw de flens naar boven en trek het filter vrij van de pal.

22 Laat het filter in de waterkoker zakken om het van de tuit los te maken.

23 Gebruik een zachte borstel en spoel het filter onder de kraan uit.

24 Plaats de bovenkant van het filter in de bovenkant van de tuit.

25 Duw de flens naar de pal om het te vergrendelen.

26 Sluit het deksel en druk het naar beneden om het te vergrendelen.

MILIEUBESCHERMING

Om milieu- en gezondheidsproblemen als gevolg van gevaarlijke stoffen in elektrische en elektronische producten te vermijden, mogen apparaten met dit symbool niet worden weggegooid met niet-gesorteerd gemeentelijk afval, maar moeten ze worden teruggewonnen, opnieuw gebruikt of gerecycled.



Leggere attentamente le istruzioni e conservarle. Se l'apparecchio viene ceduto a terzi, passare anche le istruzioni. Rimuovere tutto il materiale d'imballaggio.

NORME DI SICUREZZA IMPORTANTI

Osservare le precauzioni fondamentali di sicurezza, e in particolare quanto segue:

- 1 Questo apparecchio deve essere usato solo da un adulto responsabile, o sotto il suo controllo. Utilizzare e riporre l'apparecchio lontano dalla portata dei bambini.
- 2 Non immergere in alcun liquido il bollitore, la base di supporto, il cavo o la spina; non usare il bollitore in bagno, in prossimità dell'acqua o all'aperto.
- 3 Tenere il bollitore, la base di supporto e il cavo lontano dai bordi del piano d'appoggio e lontano della portata dei bambini.
- 4 Porre la base di supporto su una superficie stabile e in piano
- 5 Avvolgere il cavo in eccesso sotto la base di supporto.
- 6 Quando non si utilizza il dispositivo, staccare la base di supporto.
- 7 Non usare il bollitore per scopi diversi da riscaldare l'acqua.
- 8 Usare il bollitore solo con la base di supporto fornita (e viceversa).
- 9 Questo apparecchio non deve essere azionato da un timer esterno o da un sistema telecomandato.
- 10 Non usare l'apparecchio se è danneggiato o funziona male.
- 11 Se il cavo è danneggiato, farlo cambiare dal fabbricante, dall' agente di servizio o da qualcun altro similmente qualificato, per evitare incidenti.



solo per uso domestico

COMANDI A SFIORAMENTO

- Non occorre premere con forza il pulsante: è sufficiente un tocco leggero.

RIEMPIMENTO

- 1 Premere la chiusura del coperchio per aprirlo.
- 2 Mettere nel bollitore almeno 2 tazze d'acqua, ma non oltrepassare il segno max.
- 3 Riempiendo troppo il bollitore potrebbe schizzare l'acqua bollente.
- 4 Chiudere il coperchio, esercitando una leggera pressione sullo stesso.

ACCENSIONE DEL BOLLITORE

- 5 Inserire nella presa di corrente la spina della base di supporto.
- 6 Porre il bollitore sulla base di supporto.
- 7 Premere il pulsante . La spia si accende e il bollitore comincia a scaldarsi.

SPEGNIMENTO DEL BOLLITORE

- 8 Quando l'acqua bolle il bollitore si spegne e la spia si spegne.
- 9 Per spegnere il bollitore manualmente, premere .
- 10 Il bollitore si spegne anche se viene sollevato dalla base di supporto.

GENERALITÀ

- 11 Per evitare il rischio di schizzi, versare lentamente e non inclinare troppo il bollitore.
- 12 Sul fondo del bollitore si può notare un certo scolorimento. Anche per questo non c'è da preoccuparsi: è dovuto alla saldatura dell'elemento sotto il fondo del bollitore.

UTILIZZO CON TROPPO POCA ACQUA

- 13 Facendolo si accorcerebbe la durata dell'elemento. Un interruttore di protezione fa spegnere in tal caso automaticamente il bollitore.
- 14 Per evitare che il bollitore si accenda e spenga ciclicamente, rimuoverlo dalla base di supporto e lasciarlo raffreddare prima di rimettervelo.

immagini	4 coperchio	7 spia
1 filtro	5 chiusura del coperchio	8 base di supporto
2 flangia	6 impugnatura	9 contatto di terra
3 filtro	 pulsante	10 connettori

CURA E MANUTENZIONE

- 15 Prima di procedere alla pulizia, staccare la base di supporto e lasciar raffreddare il bollitore.
- 16 Passare un panno inumidito sull'esterno e l'interno del bollitore
- 17 Tenere i connettori asciutti.

DISINCROSTARLO CON REGOLARITÀ

- 18 Rimuovere le incrostazioni con regolarità (almeno una volta al mese). Usare un prodotto di disincrostazione idoneo per articoli di plastica (la maggior parte dei prodotti ha parti in plastica). Seguire le istruzioni sulla confezione del decalcificante.
-  I prodotti rimandati indietro in garanzia con guasti dovuti alle incrostazioni incorreranno un addebito per la riparazione.

PULIZIA DEL FILTRO

- 19 Spegner il bollitore e lasciarlo raffreddare.
- 20 Premere la chiusura del coperchio per aprirlo.
- 21 Premere la flangia ed estrarre il filtro dal fermo.
- 22 Far scorrere il filtro nel bollitore verso il basso, per rimuoverlo dal beccuccio
- 23 Risciacquare il filtro sotto l'acqua corrente del rubinetto utilizzando uno spazzolino morbido.
- 24 Adattare la parte superiore del filtro a quella del beccuccio.
- 25 Premere la flangia verso il filtro, in modo da arrestarlo.
- 26 Chiudere il coperchio, esercitando una leggera pressione sullo stesso.

PROTEZIONE AMBIENTALE

Per evitare danni all'ambiente e alla salute causati da sostanze pericolose delle parti elettriche ed elettroniche, gli apparecchi contrassegnati da questo simbolo non devono essere smaltiti con i rifiuti indifferenziati, ma recuperati, riutilizzati o riciclati.



Lea las instrucciones y guárdelas en un lugar seguro. Si da el aparato a otro, pase también las instrucciones. Quite todo el embalaje.



SEGURIDAD IMPORTANTE

Siga las precauciones básicas de seguridad, incluyendo:

- 1 Este aparato deberá ser usado por, o bajo la supervisión de un adulto responsable. Use y guarde el aparato fuera del alcance de los niños.
- 2 No ponga el hervidor, base, cable o el enchufe en cualquier líquido; no use el hervidor en el cuarto de baño, cercano a agua o fuera de casa.
- 3 Mantenga el hervidor, base y el cable fuera de los bordes de las superficies de trabajo y fuera del alcance de los niños.
- 4 Ponga la base sobre una superficie estable y nivelada.
- 5 Enrosque el exceso de cable debajo de la base.
- 6 Desconecte la base de la toma de corriente cuando no se vaya a utilizar el aparato.
- 7 No use el hervidor para algún otro propósito que no sea calentar agua.
- 8 Use el hervidor sólo con la base suministrada (y viceversa).
- 9 Este aparato no debe usarse con un temporizador externo o un sistema de control remoto.
- 10 No use el aparato si está dañado o si no funciona bien.
- 11 Si el cable está dañado, éste deberá ser cambiado por el fabricante, su agente de servicio, o alguien con cualificación similar – para evitar peligro.



sólo para uso doméstico



CONTROLES TÁCTILES

- No es necesario apretar el botón con fuerza, basta con hacer una ligera presión.



LLENADO

- 1 Empuje el cierre de la tapa para abrir esta.
- 2 Llene con como mínimo 2 tazas de agua, sin sobrepasar de max.
- 3 Si lo sobrellena, puede que el hervidor salpique agua hirviendo.
- 4 Cierre la tapa y presione hacia abajo para cerrarla.



ENCENDER

- 5 Conecte la base al suministro eléctrico.
- 6 Ponga el hervidor en su base.
- 7 Pulse el botón . La luz se encenderá y el hervidor se calentará.



APAGAR

- 8 Cuando hierva el agua, el hervidor se apagará automáticamente y se apagará la iluminación del interruptor.
- 9 Para apagarlo manualmente, pulse .
- 10 También se apagará si saca el hervidor de su base.



GENERAL

- 11 Para evitar el riesgo de salpicar, eche el agua lentamente y no incline mucho el hervidor.
- 12 Puede que vea alguna descoloración en el fondo del hervidor. Otra vez, no se preocupe – esto es debido a la adhesión del elemento al fondo del hervidor.



USO CON CANTIDAD INSUFICIENTE DE AGUA

- 13 Esto reducirá la vida útil del elemento. Un interruptor disyuntor protector contra hervir en seco apagará el hervidor automáticamente.
- 14 Para prevenir que el hervidor conmute entre encendido y apagado, remuévalo de la base y deje que se enfríe antes de volver a ponerlo en su base.

ilustraciones	4 tapa	7 luz
1 filtro	5 cierre de la tapa	8 base
2 pestaña	6 asa	9 contacto de tierra
3 cierre	 botón	10 conectores

 **CUIDADO Y MANTENIMIENTO**

- 15 Antes de limpiar el hervidor desconecte la base de la toma de corriente y deje que se enfríe.
- 16 Limpie el hervidor, por dentro y fuera, con un paño húmedo.
- 17 Mantenga secos los conectores.

 **DESESCAME REGULARMENTE**

- 18 Desescame regularmente, (como mínimo mensualmente). Use un producto desescamador adecuado para usar en productos plásticos (la mayoría de los productos incorporan piezas plásticas). Siga las instrucciones del destructor de sarro.
-  Los productos devueltos bajo la garantía con fallos causados por las escamas estarán sujetos a pago de reparación.

 **LIMPIEZA DE FILTRO**

- 19 Apague el hervidor, déjelo enfriar.
- 20 Empuje el cierre de la tapa para abrir esta.
- 21 Empuje la pestaña hacia arriba y libere el filtro del cierre.
- 22 Desplace el filtro hacia el interior del hervidor para separarlo de la boquilla.
- 23 Enjuague el filtro con agua poniéndolo debajo del grifo mientras lo cepilla con un cepillo suave.
- 24 Encaje la parte superior del filtro en la parte superior de la boquilla.
- 25 Empuje la pestaña hacia el cierre para asegurar el filtro.
- 26 Cierre la tapa y presione hacia abajo para cerrarla.

 **PROTECCIÓN MEDIOAMBIENTAL**

Para evitar problemas medioambientales y de salud debido a las sustancias peligrosas con que se fabrican los productos eléctricos y electrónicos, los aparatos con este símbolo no se deben desechar junto con el resto de residuos municipales, sino que se deben recuperar, reutilizar o reciclar.



Leia atentamente todas as instruções e guarde-as num local seguro. Se entregar o aparelho a outra pessoa, forneça também as instruções. Retire todo o material de embalagem.

MEDIDAS DE PRECAUÇÃO IMPORTANTES

Siga as precauções básicas de segurança, incluindo:

- 1 Este aparelho só deve ser utilizado por um adulto ou sob a vigilância de um adulto responsável. Utilize e guarde o aparelho fora do alcance das crianças.
- 2 Não submirja o jarro, o conector, o cabo ou a ficha em qualquer líquido. Não utilize o jarro eléctrico em casas de banho, perto de água ou no exterior.
- 3 Mantenha o jarro, a base e o cabo eléctrico afastado das bordas das bancadas e fora do alcance das crianças.
- 4 Coloque a base numa superfície estável e plana.
- 5 Enrole o excesso de cabo debaixo da base.
- 6 Desligue o suporte da tomada quando o aparelho não estiver a ser utilizado.
- 7 Não utilize o jarro para outro fim que não seja o de aquecer água.
- 8 Utilize o jarro apenas com a base fornecida (e vice versa).
- 9 Este aparelho não deverá ser posto em funcionamento com um temporizador externo ou com um sistema de comando à distância.
- 10 Não utilize o aparelho se estiver danificado ou se o seu funcionamento for defeituoso.
- 11 Se o cabo eléctrico estiver danificado, o fabricante, o seu agente de assistência técnica ou qualquer profissional devidamente qualificado deverá substituí-lo para se evitarem riscos.



apenas para uso doméstico

COMANDOS TÁCTEIS

- Não é necessário premir o botão com muita força, uma leve pressão é suficiente.

ENCHER

- 1 Pressione o fecho da tampa para abrir a tampa.
- 2 Encha com pelo menos 2 chávenas de água, mas não ultrapasse a marca 'max'.
- 3 Se encher demasiado, o jarro pode salpicar água a ferver.
- 4 Feche a tampa e pressione para baixo para a fechar.

LIGAR

- 5 Ligue a base a uma tomada da parede.
- 6 Coloque o jarro na base.
- 7 Prima o botão "". A luz acende e o jarro começará a aquecer.

DESLIGAR

- 8 Quando a água ferver, o jarro desliga e a luz apaga.
- 9 Para desligar manualmente, prima .
- 10 O jarro também desliga se o levantar da base.

GERAL

- 11 Para evitar o risco de salpicos, verta devagarinho e não incline demasiado o jarro.
- 12 O fundo do jarro pode apresentar alguma descoloração. Uma vez mais, não se preocupe – esta deve-se à união da resistência e o fundo do jarro.

UTILIZAÇÃO COM ÁGUA INSUFICIENTE

- 13 A utilização com água insuficiente encurta a vida útil da resistência. Um dispositivo de corte de energia desliga o jarro quando este não tiver água.
- 14 Para evitar que o jarro ligue e desligue ciclicamente, retire o jarro da base e deixe-o arrefecer antes de o voltar a colocar na base.

esquemas	4 tampa	7 luz
1 filtro	5 fecho da tampa	8 base
2 patilha	6 pega	9 contacto de ligação à terra
3 presilha	 botão	10 conectores

CUIDADOS E MANUTENÇÃO

- 15 Desligue o suporte da tomada e aguarde que o jarro arrefeça antes de limpar.
- 16 Limpe o jarro por dentro e por fora com um pano húmido.
- 17 Mantenha os conectores secos.

DESCALCIFICAR REGULARMENTE

- 18 Descalcifique regularmente (pelo menos mensalmente). Utilize um descalcificador adequado para utilizar em produtos de plástico (a maior parte dos produtos possuem peças de plástico). Siga as instruções da embalagem de anti-calcário.
- * Os produtos devolvidos durante a garantia com avarias devido a calcário estarão sujeitos a custos de reparação.

LIMPAR O FILTRO

- 19 Desligue o jarro e deixe-o arrefecer.
- 20 Pressione o fecho da tampa para abrir a tampa.
- 21 Empurre a patilha para cima e liberte o filtro da presilha.
- 22 Baixe o filtro no jarro, para o libertar do bico.
- 23 Passe o filtro por água a correr e, ao mesmo tempo, escove-o com uma escova macia.
- 24 Encaixe a parte superior do filtro no topo do bico.
- 25 Prima a patilha na presilha para a fixar.
- 26 Feche a tampa e pressione para baixo para a fechar.

PROTECÇÃO AMBIENTAL

Para evitar problemas ambientais e de saúde devido a substâncias perigosas contidas em equipamentos eléctricos e electrónicos, os aparelhos com este símbolo não deverá ser misturados com o lixo doméstico e sim recuperados, reutilizados ou reciclados.



Læs brugsanvisningen, og gem den til eventuel senere brug. Hvis du sælger eller forærer apparatet til en anden, skal brugsanvisningen følge med. Tag apparatet ud af emballagen.

VIGTIGE SIKKERHEDSINSTRUKTIONER

Følg altid de grundlæggende sikkerhedsregler, herunder:

- 1 Apparatet må kun anvendes af eller i under opsyn af en ansvarlig voksen. Apparatet skal placeres utilgængeligt for børn, både i brug og under opbevaring.
- 2 Nedsænk ikke elkedlen, soklen, ledningen eller stikket i væske, og undlad at anvende elkedlen på badeværelset, i nærheden af vand eller udendørs. 
- 3 Hold elkedlen, soklen og ledningen på afstand af bordets kant og uden for børns rækkevidde.
- 4 Anbring soklen på et stabilt, plant underlag.
- 5 Rul ekstra ledning op i bunden af soklen.
- 6 Træk soklens stik ud når apparatet ikke er i brug.
- 7 Anvend ikke elkedlen til andre formål end opvarmning af vand.
- 8 Anvend kun elkedlen sammen med den medfølgende sokkel (og omvendt).
- 9 Apparatet må ikke betjenes via en ekstern timer eller en fjernbetjening.
- 10 Undlad at anvende apparatet, hvis det er beskadiget eller ikke fungerer korrekt.
- 11 Hvis ledningen er beskadiget, skal den udskiftes af producenten, serviceværkstedet eller en tilsvarende kvalificeret fagmand, så eventuelle skader undgås.

kun til privat brug

BERØRINGSKNAPPER

- Det er ikke nødvendigt at trykke hårdt på knappen – et let tryk er nok.
-

OPFYLDNING

- 1 Tryk på lågets lås for at åbne det.
 - 2 Fyld vand i elkedlen – mindst 2 kopper, men ikke mere end til maksimummærket.
 - 3 Hvis du fylder for meget vand i elkedlen, kan der sprøjte kogende vand ud.
 - 4 Luk for låget og tryk ned for at låse det.
-

TÆND MASKINEN

- 5 Sæt stikket til soklen i stikkontakten.
 - 6 Anbring elkedlen på soklen.
 - 7 Tryk på -knappen. Indikatoren tænder, og elkedlen begynder at varme vandet op.
-

SLUK MASKINEN

- 8 Når vandet koger, slukkes elkedlen og lampen slukkes.
 - 9 Sluk manuelt ved at trykke på .
 - 10 Det er også muligt at slukke for elkedlen ved at fjerne den fra soklen.
-

GENERELLE TIPS

- 11 Hæld langsomt, og hold ikke elkedlen alt for skråt – dermed undgår du sprøjt.
 - 12 Der kan forekomme misfarvning i bunden af elkedlen. Det er også helt normalt og skyldes det klæbemiddel, som er brugt til at fastgøre varmelegemet til elkedlens bund.
-

KOGNING AF FOR LIDT VAND

- 13 Kogning af for lidt vand forkorter varmelegemetets levetid. En tørkogningsafbryder slukker for elkedlen.
- 14 For at undgå at elkedlen starter og afslutter cyklusser, fjern elkedlen fra soklen og lad den køle af, før den sættes tilbage på soklen.

tegninger	4 låg	7 indikator
1 filter	5 lågets lås	8 sokkel
2 flange	6 håndtag	9 jordforbindelse
3 holder	⏻ knap	10 kontakter

PLEJE OG VEDLIGEHOLDELSE

- 15 Træk soklens stik ud og lad kedlen køle af inden rengøring.
- 16 Tør elkedlens inderside og yderside med en fugtig klud.
- 17 Sørg for at kontakterne altid er tørre.

REGELMÆSSIG AFKALKNING

- 18 Elkedlen skal afkalkes regelmæssigt (mindst en gang om måneden). Anvend et afkalkningsmiddel, som er egnet til anvendelse i plastprodukter (de fleste produkter har plastdele). Følg instruktionen på pakken med afkalkningsmiddel.
- * Returnerede produkter, hvis defekter skyldes kalkaflejringer, repareres mod et gebyr.

RENGØRING AF FILTERET

- 19 Sluk for elkedlen, og lad den køle af.
- 20 Tryk på lågets lås for at åbne det.
- 21 Tryk flangen op og træk filteret fri af holderen.
- 22 Sænk filteret ned i kedlen, for at frigøre det fra tuden.
- 23 Skyl filteret under vandhanen, mens du skrubber det med en blød børste.
- 24 Sæt toppen af filteret på plads i toppen af tuden.
- 25 Pres flangen mod holderen for at fastgøre den.
- 26 Luk for låget og tryk ned for at låse det.

MILJØBESKYTTELSE

Elektriske og elektroniske apparater, der er mærket med dette symbol, kan indeholde farlige stoffer, og må ikke bortskaffes med husholdningsaffald, men skal afleveres på en dertil udpeget lokal genbrugsstation for at undgå skade på miljø og menneskers sundhed. 

Läs bruksanvisningen och spara den. Om du lämnar vidare apparaten, låt bruksanvisningen följa med. Ta bort allt förpackningsmaterial.

VIKTIGA SKYDDSÅTGÄRDER

Följ allmänna säkerhetsföreskrifter, däribland följande:

- 1 Denna apparat får bara användas av ansvarig vuxen person eller under överinseende av ansvarig vuxen person. Håll apparaten utom räckhåll för barn.
- 2 Lägg inte vattenkokare, bottenplatta, sladd eller stickkontakt i någon som helst slags vätska. Använd inte apparaten i badrum, nära vatten eller utomhus. 
- 3 Placera inte apparat, bottenplatta och sladd på bordets ytterkant och håll apparaten utom räckhåll för barn.
- 4 Ställ bottenplattan på en fast och jämn yta.
- 5 Vinda in överflödig sladd under bottenplattan.
- 6 Koppla ur bottenplattan när enheten inte används.
- 7 Använd inte vattenkokaren för något annat ändamål än att koka vatten.
- 8 Använd endast vattenkokaren tillsammans med medföljande bottenplatta (och vice versa).
- 9 Apparaten får inte användas med hjälp av en extern timer eller något fjärrkontrollsystem.
- 10 Använd inte apparaten om den är skadad eller fungerar dåligt.
- 11 Om sladden är skadad måste den ersättas av tillverkaren, serviceombud eller någon med liknande kompetens för att undvika skaderisker.

endast för hushållsbruk

TOUCHKONTROLLER

- Du behöver inte trycka hårt på knappen – en lätt tryckning räcker.
-

FYLLA PÅ VATTEN

- 1 Öppna locket genom att trycka på locklåset.
 - 2 Fyll på minst två koppar vatten men inte över maximal nivåmarkering.
 - 3 Om man fyller på för mycket, kan kokande vatten spruta ut från vattenkokaren.
 - 4 Stäng locket och lås det genom att trycka ned det.
-

SLÅ PÅ STRÖMMEN

- 5 Anslut bottenplattan till vägguttaget.
 - 6 Ställ vattenkokaren på bottenplattan.
 - 7 Tryck på -knappen Signallampan lyser och vattnet värms i vattenkokaren.
-

STÄNGA AV STRÖMMEN

- 8 När vattnet kokar kommer vattenkokaren att stängas av och signallampan släcks.
 - 9 Tryck på  för att stänga av manuellt.
 - 10 Vattenkokaren stängs också av när man lyfter den från bottenplattan.
-

ALLMÄNT

- 11 Håll sakta och luta inte vattenkokaren för mycket för att undvika att vattnet stänker ut.
 - 12 Det kan förekomma en viss missfärgning på vattenkokarens botten. Det beror på att elementet och vattenkokarens botten är i kontakt med varandra och det är inte heller något att oroa sig för.
-

ANVÄNDA VATTENKOKAREN MED FÖR LITEN VATTENMÄNGD

- 13 Detta leder till att värmeelementets livslängd förkortas. En brytare för torrkokningskydd kommer att stänga av vattenkokaren
 - 14 För att förhindra att vattenkokaren skiftar mellan på- och avstängning bör man ta bort den från bottenplattan och låta den svalna innan den åter placeras på bottenplattan.
-

bilder	4 lock	7 signallampa
1 filter	5 locklås	8 bottenplatta
2 fläns	6 handtag	9 jordad kontakt
3 spärr	⏻ knapp	10 anslutningar

SKÖTSEL OCH UNDERHÅLL

- 15 Koppla ur stativet, och låt vattenkokaren svalna före rengöring.
- 16 Torka av vattenkokaren inuti och utanpå med en fuktig trasa.
- 17 Se till att anslutningarna är torra.

AVKALKA REGELBUNDET

- 18 Avkalka regelbundet (minst en gång i månaden). Använd ett avkalkningsmedel som passar för plastprodukter (de flesta produkter har plastdelar). Följ bruksanvisningen för avkalkningsmedlet.
- * Produkter med gällande garanti som returneras på grund av något fel orsakat av kalkavlagringar kommer att påläggas reparationsavgift.

RENGÖRA FILTRET

- 19 Stäng av vattenkokaren och låt den svalna.
- 20 Öppna locket genom att trycka på locklåset.
- 21 Tryck flänsen uppåt och ta loss filtret från spärren.
- 22 Sänk ner filtret i vattenkokaren för att frisläppa den från pipen.
- 23 Skölj filtret under rinnande vatten och borsta samtidigt med en mjuk borste.
- 24 Montera på filtrets övre del i toppen av pipen.
- 25 Tryck flänsen mot spärren för att fästa den.
- 26 Stäng locket och lås det genom att trycka ned det.

MILJÖSKYDD

För att undvika miljö- och hälsoproblem som beror på farliga ämnen i elektriska och elektroniska produkter får inte apparater som är märkta med denna symbol kastas tillsammans med osorterat hushållsavfall utan de ska tillvaratagas, återanvändas eller återvinnas.



Les instruksjonene og oppbevar de på et sikkert sted. Hvis du har apparatet på, gå også til instruksjonene. Fjern all emballasje.

VIKTIG SIKKERHETSPUNKT

Følg sikkerhetsinstruksene, inkludert

- 1 Dette apparatet må kun bli brukt av en eller under kontroll av en responsabel person. Bruk og lagre apparatet utenfor barns rekkevidde.
- 2 Ikke sett kannen, sokkel, kabel eller stikkontakt i noen form for væske. Ikke bruk kannen på badet, nær vann eller utendørs.
- 3 Hold kannen, sokkelen og kabelen fra kanten på arbeidsbenken og utenfor barns rekkevidde.
- 4 Ha sokkelen på et stabilt flatt underlag.
- 5 Sno overflødig kabel under stativet.
- 6 Dra ut kontakten når apparatet ikke er i bruk.
- 7 Ikke bruk kannen til andre formål enn det den er tilegnet for.
- 8 Bruk kun kannen på sokkelen som følger med og omvendt.
- 9 Dette apparatet må ikke brukes med en ekstern timer eller fjernkontrollsystem.
- 10 Ikke bruk apparatet hvis det er skadet eller har mangler.
- 11 Hvis kabelen er skadet så må den bli erstattet av fabrikanten, servicekontoret eller andre som er kvalifiserte for å unngå fare.



kun for bruk i hjemmet

TASTEKONTROLLER

- Du trenger ikke trykke hardt på knappen. Et lett trykk er nok.

FYLLING

- 1 Trykk på deksellåsen for å åpne lokket.
- 2 Fyll med minst 2 kopper med vann, men ikke overskrid max.
- 3 Hvis du fyller for mye, kan kannen sprute kokende vann.
- 4 Lukk dekselet og trykk det ned for å låse det.

SLÅ PÅ

- 5 Plugg inn sokkelen til en stikkontakt.
- 6 Ha kannen på sokkelen.
- 7 Trykk på . Lyset vil gå på og kannen vil varmes opp.

SLÅ AV

- 8 Når vannet koker så vil kannen slås av og lyset vil slås av.
- 9 For å slå av manuelt, trykk på .
- 10 Ved å ta kannen av sokkelen vil føre til at kannen slås av.

GENERELT

- 11 For å unngå risiko for søling, hell forsiktig og ikke hell kannen for mye.
- 12 Du kan se noe misfarging i bunnen av kannen. Igjen, ikke bekymre deg – dette kommer av fastbindingen av elementene på kannens bunn.

BRUK MED UTILSTREKKELIG VANNMENGDE

- 13 Dette vil avkorte levetiden på elementet. Tørrkoking vil slå av kannen.
- 14 For å avverge at kannens syklus er på og av, fjern kannen fra sokkelen og la den kjøles ned før den settes tilbake på sokkelen.

tegn	4 deksel	7 lys
1 filter	5 deksellås	8 sokkel
2 flens	6 håndtak	9 jordkontakt
3 holder	⏻ knapp	10 koplinger

HÅNDTERING OG VEDLIKEHOLD

- 15 Dra ut kontakten og la vannkokeren kjøle seg ned før du vasker den.
- 16 Stryk kannen på innvendig og utvendig med en dampklut.
- 17 Hold koplingene tørre.

AVKALK REGELMESSIG

- 18 Avkalk regelmessig, (minst hver måned). Bruk en avkalkning som passer for bruk med plastikkprodukter (de fleste produkter har plastikkdeler). Følg instruksjonene på avkalkningspakken.
- * Produkter som returneres under garanti med feil grunnet kalk vil få reparasjonskostnader.

RENGJØRING AV FILTER

- 19 Slå av kannen og la den kjøle ned.
- 20 Trykk på deksellåsen for å åpne lokket.
- 21 Trykk flensen opp og fjern filteret fra holderen.
- 22 Senk filteret inn i vannkokeren for å løse det fra tuten.
- 23 Skyll filteret under rennende vann, samtidig med å børste den med en myk børste.
- 24 Plasser toppen av filteret i toppen av tuten.
- 25 Trykk flensen mot holderen for å feste den.
- 26 Lukk dekselet og trykk det ned for å låse det.

MILJØBESKYTTELSE

For å unngå miljømessige og helse relaterte problemer forbundet til farlige stoffer i elektriske og elektroniske varer, må ikke apparater merket med dette symbolet kastes sammen med vanlig avfall, men gjenvinnes, gjenbrukes eller resirkuleres.



Lue käyttöohjeet ja säilytä niitä varmassa paikassa. Jos annat laitteen toiselle henkilölle, anna käyttöohjeet laitteen mukana. Poista kaikki pakkausmateriaalit.



TÄRKEITÄ VAROTOIMIA

Seuraa perusvaroitointia, muun muassa seuraavia ohjeita:

- 1 Tätä laitetta saa käyttää vain vastuullinen aikuinen tai käytön on tapahduttava tällaisen henkilön valvonnassa. Käytä ja säilytä laitetta poissa lasten ulottuvilta.
- 2 Älä laita vedenkeitintä, alustaa, johtoa tai pistoketta mihinkään nesteeseen; älä käytä vedenkeitintä kylpyhuoneessa, veden lähellä tai ulkona.
- 3 Pidä vedenkeitin, alusta ja johto poissa työtason reunalta ja lasten ulottuvilta.
- 4 Aseta alusta vakaalla tasaisella alustalle.
- 5 Kierrä ylimääräinen johto alustan alle.
- 6 Irrota alusta, kun laite ei ole käytössä.
- 7 Älä käytä vedenkeitintä muuhun tarkoitukseen kuin veden lämmittämiseen.
- 8 Käytä vedenkeitintä vain sen mukana toimitetun alustan kanssa (ja alustaa vastaavasti vain tämän keittimen kanssa).
- 9 Tätä laitetta ei saa käyttää ulkoisen ajastimen tai kaukosäätimen avulla.
- 10 Älä käytä laiteta, jos se on vahingoittunut tai toimii huonosti.
- 11 Jos sähköjohto on vahingoittunut, se pitää antaa valmistajan, tämän huoltopalvelun tai vastaavan pätevyyden omaavan henkilön vaihdettavaksi vaarojen välttämiseksi.



vain kotikäyttöön



HIPAISUNÄPPÄIMET

- Sinun ei tarvitse painaa painiketta kovaa - kevyt kosketus riittää.



TÄYTTÄMINEN

- 1 Avaa kansi painamalla kannen lukkoa.
- 2 Täytä ainakin kahdella kupilla vettä, mutta älä ylitä max -tasoa.
- 3 Jos täytät liikaa, kattilasta voi roiskua kiehuvaa vettä.
- 4 Sulje kansi ja lukitse se painamalla alas.



KYTKE LAITE PÄÄLLE

- 5 Kytke alusta seinäpistorasiaan.
- 6 Laita vedenkeitin alustalle.
- 7 Paina -painiketta. Valo syttyy ja kattila alkaa lämmitä.



SAMMUTUS

- 8 Kun vesi kiehuu, vedenkeitin sammuu ja valo sammuu.
- 9 Jos haluat sammuttaa laitteen käsin, paina .
- 10 Jos nostat keittimen pois alustalta, se sammuu.



YLEISTÄ

- 11 Jotta vältät roiskumisvaaran, kaada hitaasti älä kallista kattilaa liikaa.
- 12 Voit huomata, että keittimen pohjan väri muuttuu. Tästäkään ei pidä huolestua – se johtuu elementin kiinnittymisestä keittimen pohjaan.



KÄYTTÖ LIIAN VÄHÄLLÄ VEDELLÄ

- 13 Tällainen käyttö lyhentää elementin käyttöikää. Kuumentaminen kuivana aiheuttaa keittimen sammumisen.
- 14 Jotta vedenkeitin ei käynnisty ja sammuu toistuvasti, ota vedenkeitin pois alustalta ja anna sen jäähtyä ennen kuin laitat sen takaisin alustalle.

piirroset	4 kansi	7 valo
1 suodatin	5 kannen lukitus	8 alusta
2 ulkonema	6 kädensija	9 maadoituskontakti
3 kiinnike	🔌 nappi	10 liittimet

👁️ HOITO JA HUOLTO

- 15 Irrota alusta virrasta ja anna keittimen jäähtyä ennen puhdistamista.
- 16 Pyyhi vedenkeitin ulkoa ja sisältä kostealla kankaalla.
- 17 Pidä liittimet kuivina.

👁️ PUHDISTA KALKKI SÄÄNNÖLISESTI

- 18 Poista kalkki säännöllisesti (ainakin kerran kuussa). Käytä muovirunkoisille tuotteille sopivaa kalkinpoistajaa (useimmissa tuotteissa on muoviosia). Käytä valmistajan kalkinpoistoaineita, joka sopii muovirunkoisille tuotteille.
- ✳️ Jos tuote on takuun alainen ja siinä on kalkinpoiston laiminlyönnin aiheuttamia vikoja, laitteen korjauksesta veloitetaan.

👁️ SUODATTIMEN PUHDISTAMINEN

- 19 Sammuta kattila ja anna sen jäähtyä.
- 20 Avaa kansi painamalla kannen lukkoa.
- 21 Paina ulkonemaa ylös ja vedä suodatin vapaaksi kiinnikkeestä.
- 22 Vapauta suodatin kaatonokasta painamalla se alas keittimeen.
- 23 Huuhtelee suodatin juoksevassa vedessä ja harjaa samalla pehmeällä harjalla.
- 24 Sovita suodattimen yläreuna kaatonokan yläreunan kanssa.
- 25 Kiinnitä uloke painamalla se kiinnikettä vasten.
- 26 Sulje kansi ja lukitse se painamalla alas.

♻️ YMPÄRISTÖN SUOJELU

Jotta vältettäisiin ympäristölle ja terveydelle koituvat haitat, jotka johtuvat vaarallisista aineista sähkölaitteissa ja elektronisissa laitteissa, tällä symbolilla varustetut laitteet tulee heittää pois erillään lajittelemattomista jätteistä, ne on otettava talteen, käytettävä uudestaan ja kierrätettävä.



Прочитайте и сохраните данные инструкции. Если Вы передаете кому-то устройство, необходимо также прилагать к устройству инструкции. Удалите упаковочный материал.

ВАЖНЫЕ МЕРЫ ПРЕДОСТОРОЖНОСТИ

Следуйте основным инструкциям по безопасности, включая следующие:

- 1 Детям разрешено пользоваться устройством только под присмотром взрослых. Используйте и храните прибор в местах недоступных для детей.
- 2 Не погружайте чайник, подставку, кабель или вилку сетевого шнура в какую-либо жидкость; не используйте чайник в ванной комнате, около воды или вне помещений.
- 3 Держите чайник, подставку и кабель вдали от краев рабочей поверхности и в недоступных для детей местах.
- 4 Положите подставку на устойчивую ровную поверхность.
- 5 Намотайте остаток кабеля на нижнюю часть подставки.
- 6 Если прибор не используется, отключайте подставку от сетевой розетки.
- 7 Используйте прибор только для нагревания воды.
- 8 Используйте чайник только с подставкой, входящую в комплект поставки (и наоборот).
- 9 Прибор не может работать от внешнего таймера или дистанционной системы управления.
- 10 Не используйте прибор, если он поврежден или работает с перебоями.
- 11 Если кабель поврежден, он должен быть заменен производителем, сервисным агентом или другим квалифицированным лицом для предотвращения опасности.



только для бытового использования

СЕНСОРНЫЕ ЭЛЕМЕНТЫ УПРАВЛЕНИЯ

- Не следует сильно давить на кнопки – достаточно легкого нажатия.

НАПОЛНЕНИЕ ВОДОЙ

- 1 Нажмите на фиксатор крышки, чтобы ее открыть.
- 2 Наполните чайник минимум 2-мя чашками воды, не превышайте максимальной отметки (max).
- 3 Если Вы переполните чайник, кипящая вода может выплескиваться.
- 4 Закройте крышку и прижмите ее до защелкивания.

ВКЛЮЧЕНИЕ

- 5 Подключите подставку к сети.
- 6 Установите чайник на подставку.
- 7 Нажмите кнопку . Световой индикатор загорится, и чайник будет нагреваться.

ВЫКЛЮЧЕНИЕ

- 8 Когда вода закипит, чайник выключится, и световой индикатор погаснет.
- 9 Чтобы выключить чайник вручную, нажмите .
- 10 При снятии чайника с подставки, чайник отключится.

ОБЩИЕ ПОЛОЖЕНИЯ

- 11 Для того чтобы избежать разбрызгивания, сливайте воду медленно и не опрокидывайте чайник.
- 12 Вы можете заметить обесцвечивание на основании чайника. И снова не волнуйтесь – это происходит из-за крепления элемента к основанию чайника.

иллюстрации	4 крышка	7 подсветка
1 язычок	5 фиксатор крышки	8 подставка
2 выступ фильтра	6 ручка	9 заземляющий контакт
3 защелка	⏻ кнопка	10 соединители

ИСПОЛЬЗОВАНИЕ ЧАЙНИКА С НЕДОСТАТОЧНЫМ КОЛИЧЕСТВОМ ВОДЫ

- 13 Это сократит срок службы элемента. Защитный предохранитель выключит чайник.
- 14 Для предотвращения включения-выключения чайника, снимите чайник с подставки и дайте ему остыть, прежде чем установить обратно на подставку.

УХОД И ОБСЛУЖИВАНИЕ

- 15 Перед чисткой чайника отключите подставку от розетки и дайте чайнику остыть.
- 16 Протирайте чайник снаружи и изнутри влажной тканью.
- 17 Разъемы должны всегда быть сухими.

РЕГУЛЯРНО УДАЛЯЙТЕ НАКИПЬ

- 18 Удаляйте накипь регулярно (каждый месяц). Используйте устройство для удаления накипи, подходящее для пластиковых товаров (большинство товаров имеют пластиковые части). Следуйте инструкциям на устройстве.
- ★ Товары, возвращенные по гарантии с поломками вследствие накипи, будут подлежать ремонту.

ЧИСТКА ФИЛЬТРА

- 19 Выключите чайник и дайте ему остыть.
- 20 Нажмите на фиксатор крышки, чтобы ее открыть.
- 21 Для извлечения фильтра нажмите на его выступ снизу вверх.
- 22 Опустите фильтр в чайник, чтобы отцепить его от носика.
- 23 Сполосните фильтр под струей воды, используйте мягкую щетку.
- 24 Опустите верхнюю часть фильтра до верхушки носика.
- 25 Нажмите на выступ фильтра сверху вниз, чтобы фильтр зафиксировался.
- 26 Закройте крышку и прижмите ее до защелкивания.

ЗАЩИТА ОКРУЖАЮЩЕЙ СРЕДЫ

Для того чтобы избежать угроз для здоровья и окружающей среды из-за вредных веществ в электрических и электронных товарах, приборы, отмеченные данным символом, должны утилизироваться не как не отсортированные бытовые отходы, а как восстановленные или повторно использованные.



Přetete si pokyny a bezpečně je uskladnete. Pokud spotřebič předáte dále, předejte jej i s pokyny. Sejměte všechny obaly.

DŮLEŽITÁ BEZPEČNOSTNÍ OPATŘENÍ

Držte základní bezpečnostní pokyny, jako jsou:

- 1 Tento spotřebič smí používat jen odpovědná dospělá osoba nebo musí být používán pod jejím dozorem. Spotřebič používejte a uskladněte mimo dosah dětí.
- 2 Neumísťujte konvici, podstavec, kabel ani zástrčku do kapaliny; nepoužívejte konvici v koupelně, u vody nebo venku. 
- 3 Umístěte konvici, podstavec i kabel mimo okraje pracovních ploch a mimo dosah dětí.
- 4 Podstavec umístěte na stabilní a rovnou plochu.
- 5 Přebytečný kabel naviňte pod podstavec.
- 6 Pokud přístroj nepoužíváte, vypněte podstavec.
- 7 Nepoužívejte konvici na jiné účely mimo ohřívání vody.
- 8 Používejte konvici jen s dodávaným podstavcem (a naopak).
- 9 Tento spotřebič nesmí být ovládan externím časovačem nebo systémem dálkového ovládání.
- 10 Nepoužívejte spotřebič, je-li poškozen nebo se objevují poruchy.
- 11 Pokud je poškozený kabel, musí jej vyměnit výrobce, jeho servisní zástupce nebo osoba podobně kvalifikovaná, aby nedošlo k riziku.

jen pro domácí použití

TLAČÍTKA OVLÁDÁNÍ

- Nemusíte tlačítko mačkat silně – stačí lehký dotek.
-

PLNĚNÍ

- 1 Pro otevření víčka stiskněte zámek víčka.
 - 2 Naplňte nejméně 2 šálky vody, ale ne přes rysku **max**.
 - 3 Pokud přelijete, z konvice by mohla unikat vařící voda.
 - 4 Víko zavřete a zamáčkněte, aby se uzamklo.
-

ZAPÍNÁNÍ

- 5 Zapojte podstavec do zásuvky.
 - 6 Umístěte konvici na podstavec.
 - 7 Stiskněte  tlačítko. Rozsvítí se kontrolka a konvice se zahřeje.
-

VYPÍNÁNÍ

- 8 Až se začne voda vařit, konvice se automaticky vypne a kontrolka zhasne.
 - 9 Pro ruční vypnutí stiskněte .
 - 10 Konvice se také vypne tak, že ji zvednete ze stojanu.
-

OBECNÉ

- 11 Aby nedošlo k vylití teplé vody, nalévejte pomalu, nepřevracejte konvici příliš.
 - 12 Na spodní straně konvice může dojít ke změně barvy. Opět se není čeho obávat – jde o důsledek spojování prvku s dnem konvice.
-

POUŽÍVÁNÍ S NEDOSTATEČNÝM MNOŽSTVÍM VODY

- 13 Zkrátí se tím životnost prvku. Při nedostatku vody se konvice vypne.
 - 14 Aby nedocházelo k cyklům zapínání a vypínání konvice, vyjměte ji z podstavce a nechte ji vychladnout, než ji vrátíte na podstavec.
-

PÉČE A ÚDRŽBA

- 15 Vypněte podstavec a nechte konvici před mytím vychladnout.
 - 16 Otřete konvici, její vnitřní i vnější stranu vlhkým hadříkem.
 - 17 Kontakty udržujte v suchu.
-

nákresy	4 víčko	7 kontrolka
1 filtr	5 zámek víčka	8 podstavec
2 patka	6 držadlo	9 povrchový kontakt
3 zástrčka	⏻ tlačítko	10 konektory

PRAVIDELNĚ ODSTRAŇUJTE VODNÍ KÁMEN

- 18 Pravidelně odstraňujte vodní kámen (alespoň měsíčně). Používejte přípravek vhodný pro plastové výrobky (většina výrobků má plastové části). Dodržujte pokyny na balení přípravku.
- ✳ Výrobky reklamované kvůli vadám způsobeným vodním kamenem, budou opraveny za úplatu.

ČIŠTĚNÍ FILTRU

- 19 Vypněte konvici a nechte ji vychladnout.
- 20 Pro otevření víčka stiskněte zámek víčka.
- 21 Tlačte patku směrem nahoru a vyndejte filtr uvolněný ze zástrčky.
- 22 Sklopte filtr směrem do konvice, abyste jej uvolnili z hubičky.
- 23 Opláchněte filtr pod tekoucí vodou a otřete jej jemným kartáčkem.
- 24 Upevněte vršek filtru na vršek hubičky.
- 25 Pro zabezpečení tlačte patku směrem k zástrčce.
- 26 Víko zavřete a zamáčkněte, aby se uzamklo.

OCHRANA ŽIVOTNÍHO PROSTŘEDÍ

Abyste se vyhnuli ohrožení zdraví a životního prostředí vlivem nebezpečných látek v elektrických a elektronických produktech, nesmějí být spotřebiče označené tímto symbolem likvidovány s netříděným obecním odpadem, ale je nutno je třídit, znovu použít nebo recyklovat.



Prečítajte si pokyny a uschovajte ich na bezpečné miesto. Ak spotrebič odovzdáte ďalej, odovzdajte ho aj s pokynmi. Odstráňte všetky obaly.

DÔLEŽITÉ BEZPEČNOSTNÉ OPATRENIA

Dodržiujte základné bezpečnostné opatrenia, vrátane:

- 1 Tento spotrebič musí byť používaný len pod dohľadom zodpovednej dospeléj osoby. Tento spotrebič používajte a skladujte mimo dosah detí.
- 2 Nevkladajte varnú kanvicu, podstavec, prírodný kábel alebo zástrčku do žiadnej kvapaliny; nepoužívajte túto kanvicu v kúpeľni, blízko vody alebo vonku.
- 3 Držte kanvicu, podstavec a prírodný kábel mimo okrajov pracovných plôch a mimo dosahu detí.
- 4 Podstavec umiestnite na pevnú a rovnú plochu.
- 5 Prebytočnú časť kábla zviňte pod podstavec.
- 6 Po použití odpojte podstavec zo zásuvky.
- 7 Nepoužívajte túto kanvicu na iné účely ako je ohrievanie vody.
- 8 Používajte túto kanvicu len s dodaným podstavcom (a naopak).
- 9 Tento spotrebič nesmie byť prevádzkovaný prostredníctvom externého časového spínača alebo diaľkového ovládania.
- 10 Nepoužívajte tento spotrebič, ak je poškodený alebo vznikne porucha.
- 11 Ak je prírodný kábel poškodený, musí byť vymenený výrobcom, jeho servisným technikom alebo iným kvalifikovaným odborníkom, aby nedošlo k riziku.



len na použitie v domácnosti

DOTYKOVÉ OVLÁDANIE

- Tlačidlo nemusíte stláčať silno – postačí jemný dotyk.

PLNENIE

- 1 Stlačte tlačidlo na uvoľnenie viečka a otvorte veko.
- 2 Naplňte najmenej 2 šálkami vody, ale nie cez rysku max.
- 3 Ak nalejete viac vody, z kanvice by mohla unikáť vriaca voda.
- 4 Veko zatvorte a zatlačte smerom nadol, aby zapadlo na miesto.

ZAPNUTIE

- 5 Zapnite podstavec do zásuvky.
- 6 Kanvicu položte na podstavec.
- 7 Stlačte tlačidlo . Rozsvieti sa svetelná kontrolka a kanvica začne nahrievať vodu.

VYPNUTIE

- 8 Keď voda zovrie, kanvica sa vypne a svetelná kontrolka zhasne.
- 9 Manuálne kanvicu vypnete stlačením .
- 10 Pri zdvihnutí kanvice z podstavca sa kanvica tiež vypne.

VŠEOBECNE

- 11 Aby ste predišli riziku vyliatia horúcej vody, zalievajte pomaly a kanvicu príliš nenakláňajte.
- 12 Na spodnej časti kanvice môžete zazrieť vyblednutie. Znovu, nemajte obavy – je to v dôsledku pripojenia ohrevného telesa na dne kanvice.

POUŽÍVANIE S NEDOSTATOČNÝM MNOŽSTVOM VODY

- 13 Skrúti sa tým životnosť ohrievacieho telesa. Pri nedostatku vody sa kanvica automaticky vypne.
- 14 Aby ste zabránili cyklickému zapínaniu a vypínaniu kanvice, vezmite ju z podstavca a pred opätovným umiestnením na podstavec ju nechajte vychladnúť.

nákresy	4 veko	7 svetelná kontrolka
1 filter	5 tlačidlo na uvoľnenie veka	8 podstavec
2 okraj	6 držiak	9 povrchový kontakt
3 západka	⏻ tlačidlo	10 konektory

STAROSTLIVOSŤ A ÚDRŽBA

- 15 Pred čistením odpojte podstavec zo zásuvky a nechajte kanvicu vychladnúť.
- 16 Kanvicu utrite zvnútra i zvonka vlhkou utierkou.
- 17 Konektory udržiavajte v suchu.

PRAVIDELNE ODSTRÁŇUJTE VODNÝ KAMEŇ

- 18 Pravidelne odstraňujte vodný kameň (najmenej raz mesačne). Na odstraňovanie vodného kameňa používajte prostriedok vhodný na plastové výrobky (väčšina výrobkov má časti z plastov). Postupujte podľa inštrukcií na obale prostriedku.
- * Výrobky vrátené v rámci záruky s poruchami spôsobenými vodným kameňom budú opravené za poplatok.

ČISTENIE FILTRA

- 19 Kanvicu vypnite a nechajte vychladnúť.
- 20 Stlačte tlačidlo na uvoľnenie viečka a otvorte veko.
- 21 Stlačte okraj filtra a vytiahnite ho zo západky.
- 22 Posuňte filter smerom dovnútra, aby ste ho uvoľnili z otvoru na vylievanie vody.
- 23 Filter oplachujte pod tečúcou vodou a súčasne ho čistite mäkkou kefkou.
- 24 Vrchnú časť filtra založte do vrchnej časti otvoru na vylievanie vody.
- 25 Okraj stlačte smerom k západke a zaistite ju.
- 26 Veko zatvorte a zatlačte smerom nadol, aby zapadlo na miesto.

OCHRANA ŽIVOTNÉHO PROSTREDIA

Aby nedošlo k ohrozeniu zdravia a životného prostredia vplyvom nebezpečných látok v elektrických a elektronických produktoch, nesmú byť spotrebiče označené týmto symbolom likvidované s netriedeným komunálnym odpadom. Je nutné ich triediť, znova použiť alebo recyklovať.



Zapoznaj się z instrukcją i odłóż w znane Ci miejsce. Jeśli komuś przekażesz urządzenie, załącz także instrukcję. Rozpakuj urządzenie.

WSKAZÓWKI DOTYCZĄCE BEZPIECZEŃSTWA

Postępuj zgodnie ze wskazówkami dotyczącymi bezpieczeństwa, między innymi:

- 1 Urządzenie może być używane tylko przez osoby dorosłe, lub pod nadzorem osoby dorosłej. Używaj i przechowuj urządzenie poza zasięgiem dzieci.
- 2 Nie zanurzaj czajnika, ani podstawy zasilającej, przewodu przyłączeniowego w jakimkolwiek płynie; nie używaj czajnika w łazience, blisko wody, ani poza pomieszczeniem.
- 3 Nie umieszczaj czajnika, podstawy i przewodu zasilającego przy krawędzi blatu lub stołu, nie dopuszczaj do niego dzieci.
- 4 Ustaw podstawę zasilającą na stabilnej, równej powierzchni.
- 5 Nadmiar przewodu powinien zostać zwinięty pod podstawą zasilającą.
- 6 Wyjmij wtyczkę z gniazdka, gdy urządzenie nie jest używane.
- 7 Nie używaj czajnika w innych zastosowaniach jak gotowanie wody.
- 8 Czajnik może być używany tylko łącznie z dostarczoną podstawą (i na odwrót).
- 9 Urządzeniem nie można sterować przy pomocy regulatora czasowego, ani też zdalnie.
- 10 Nigdy nie używaj uszkodzonego urządzenia lub jeśli zaczęło wadliwie działać.
- 11 Jeżeli przewód zasilający ulegnie uszkodzeniu, powinien być wymieniony przez specjalistyczny zakład naprawczy w celu uniknięcia zagrożenia.



tylko do użytku domowego

STEROWANIE DOTYKOWE

- Nie naciskaj mocno na przyciski – lekkie dotknięcie wystarczy.

NAPEŁNIANIE

- 1 Naciśnij przycisk blokady pokrywy, aby otworzyć pokrywę.
- 2 Napełnij, co najmniej 2 szklankami wody, ale nie powyżej poziomu **max**.
- 3 Jeśli wody będzie za dużo, gotująca woda może rozpryskiwać się.
- 4 Zamknij pokrywę i naciśnij ją, aby się zatrasnęła.

WŁĄCZENIE

- 5 Włóż wtyczkę przewodu zasilającego do gniazdka sieciowego.
- 6 Ustaw czajnik na podstawie – uważaj, aby nie rozlewać wody.
- 7 Naciśnij przycisk . Zapala się lampka i czajnik się rozgrzewa.

WYŁĄCZENIE

- 8 Kiedy woda się zagotuje, czajnik się wyłączy i światelko zgaśnie.
- 9 Aby wyłączyć ręcznie, naciśnij .
- 10 Podniesienie czajnika z podstawy powoduje jego wyłączenie.

OGÓLNE UWAGI

- 11 Aby uniknąć ryzyka rozpryskiwania gorącej wody, wylewaj wodę powoli i nie przechylaj czajnika nadmiernie.
- 12 Na dnie czajnika mogą się pojawić przebarwienia. To również jest normalne – skutek przylegania elementu do dna czajnika.

UŻYCIE Z MAŁĄ ILOŚCIĄ WODY

- 13 Skróci żywotność urządzenia. Włączenie czajnika bez wody spowoduje odłączenie zasilania.
- 14 Aby zapobiec cyklicznemu włączaniu i wyłączaniu, zdejmij czajnik z podstawy i pozwól mu ostygnąć przed ponownym ustawieniem na podstawie.

rysunki	4 pokrywa	7 lampka
1 filtr	5 blokada pokrywy	8 podstawa
2 kołnierz	6 uchwyt	9 uziemienie
3 zaczep	⏻ przycisk	10 styki

EKSPLOATACJA I KONSERWACJA

- 15 Wyjmij wtyczkę z gniazdka, przed czyszczeniem czajnik musi ostygnąć.
- 16 Czyść dzbanek czajnika za pomocą wilgotnej szmatki, w środku i na zewnątrz.
- 17 Styki powinny być suche.

REGULARNIE USUWAJ KAMIENIĘ

- 18 Usuwaaj kamień regularnie (przynajmniej raz w miesiącu). Używaj odkamieniacza nadającego się do tworzyw sztucznych (większość urządzeń ma części plastikowe). Przestrzegaj instrukcji producenta środka.
- * Urządzenia zgłoszone do naprawy w okresie gwarancji, jeśli uszkodzenie zostało spowodowane osadami kamienia, będą naprawiane tylko odpłatnie.

CZYSZCZENIE FILTRA

- 19 Wyjmij wtyczkę zasilania i ostudź urządzenie.
- 20 Naciśnij przycisk blokady pokrywy, aby otworzyć pokrywę.
- 21 Naciśnij kołnierz i zdejmij filtr z zaczepu.
- 22 Opuść filtr w dół czajnika, aby uwolnić go od wylewki.
- 23 Wypłucz filtr w strumieniu wody, jednocześnie czyszcząc miękką szczoteczką.
- 24 Dopasuj górę filtra z wierzchem wylewki.
- 25 Nasuń kołnierz na zaczep, aby go zabezpieczyć.
- 26 Zamknij pokrywę i naciśnij ją, aby się zatrzasnęła.

OCHRONA ŚRODOWISKA

Zużyte urządzenie oddaj do odpowiedniego punktu składowania, gdyż znajdujące się w urządzeniu niebezpieczne składniki elektryczne i elektroniczne mogą być zagrożeniem dla środowiska. Nie wyrzucaj wraz z odpadami komunalnymi.



Pročitajte ove upute i držite ih na sigurnom mjestu. U slučaju ustupanja uređaja drugim osobama, priložite i ove upute. Skinite svu ambalažu.

VAŽNE SIGURNOSNE MJERE

Poštujte osnovne sigurnosne mjere, uključujući slijedeće:

- 1 Ovaj uređaj je namijenjen uporabi od strane odraslih odgovornih osoba ili pod njihovim nadzorom. Koristite i držite ovaj uređaj van dosega djece.
- 2 Nemojte uranjati čajnik, postolje, kabel ili utikač u bilo kakvu tekućinu; nemojte rabiti čajnik u kupaonici, blizu vode ili na otvorenom prostoru.
- 3 Držite čajnik, postolje i kabel daleko od ivica radnih površina i van dosega djece.
- 4 Postavite postolje na stabilnu, ravnu površinu.
- 5 Zavijte višak kabela ispod postolja.
- 6 Izvadite utikač postolja iz utičnice kada uređaj nije u uporabi.
- 7 Nemojte koristiti čajnik u bilo koju drugu svrhu osim za grijanje vode.
- 8 Koristite čajnik samo sa priloženim postoljem (i obratno).
- 9 Ovaj uređaj ne smije biti kontroliran vanjskim tajmerom ili sustavom daljinskog upravljanja.
- 10 Nemojte koristiti uređaj ako je oštećen ili neispravan.
- 11 Ako je kabel oštećen, radi izbjegavanja opasnosti, mora ga zamijeniti proizvođač, ovlašteni servis ili osoba slične stručnosti.



isključivo za kućnu uporabu

KONTROLE NA DODIR

- Gumb ne morate jako pritisnuti – dovoljan je lagan dodir.

PUNJENJE

- 1 Da biste otvorili poklopac, pritisnite zapor poklopca.
- 2 Napunite ga s najmanje 2 šalice vode, ali ne preko oznake max.
- 3 Ako ga prepunite, iz čajnika može da pršće kipuća voda.
- 4 Zatvorite poklopac i pritisnite ga prema dolje dok se ne blokira.

UKLJUČENJE

- 5 Stavite utikač postolja u utičnicu.
- 6 Postavite čajnik na postolje.
- 7 Pritisnite  gumb. Indikatorsko svjetlo će se upaliti i čajnik će se zagrijati.

ISKLJUČENJE

- 8 Kad voda zakuha, čajnik će se isključiti i indikatorsko svjetlo će se ugasiti.
- 9 Da bi isključili ručno, pritisnite .
- 10 Ako ga podignete s postolja, čajnik će se isključiti.

OPĆE UPUTE

- 11 Da biste izbjegli rizik od prskanja, sipajte polako i ne nakrećite previše čajnik.
- 12 Možda ćete primijetiti slabi gubitak boje na dnu čajnika. Ponavljamo, ne brinite; to nastaje zbog povezivanja elementa za dno čajnika.

UPORABA S NEDOVOLJNOM KOLIČINOM VODE

- 13 Takvom uporabom se skraćuje vijek trajanja elementa. U nedostatku vode čajnik će prestati sa radom i isključiti se.
- 14 Da biste spriječili naizmjenično uključivanje i isključivanje čajnika, skinite ga s postolja i ostavite da se ohladi prije nego što ga vratite na postolje.

crteži	4 poklopac	7 indikatorsko svjetlo
1 filter	5 zapor poklopca	8 postolja
2 prirubnica	6 ručka	9 kontakt za uzemljenje
3 hvataljka	⏻ gumb	10 priključci

ČIŠĆENJE I ODRŽAVANJE

- 15 Izvadite utikač postolja iz utičnice i ostavite čajnik da se ohladi prije čišćenja.
- 16 Obrišite čajnik vlažnom krpom, izvana i iznutra.
- 17 Održavajte sve priključke suhim.

REDOVITO UKLANJANJE KAMENCA

- 18 Redovito uklanjajte kamenac (najmanje jednom mjesečno). Koristite sredstvo za uklanjanje kamenca pogodno za plastične proizvode (većina proizvoda ima plastične dijelove). Slijedite upute na ambalaži sredstva za uklanjanje kamenca.
- * Za kvarove proizvoda u jamstvenom roku, nastalih zbog pojave kamenca, popravak će biti naplaćen.

ČIŠĆENJE FILTERA

- 19 Isključite čajnik i i ostavite ga da se ohladi.
- 20 Da biste otvorili poklopac, pritisnite zapor poklopca.
- 21 Pritisnite prirubnicu i izvucite filter iz hvataljke.
- 22 Spustite filter u čajnik kako bi ga oslobodili iz mlaznice.
- 23 Isperite filter pod tekućom vodom i istovremeno ga očistite mekanom četkom.
- 24 Stavite vrh filtera u vrh mlaznice.
- 25 Pritisnite prirubnicu prema hvataljki, kako bi je osigurali.
- 26 Zatvorite poklopac i pritisnite ga prema dolje dok se ne blokira.

ZAŠTITA OKOLIŠA

Da bi se izbjegle štetne posljedice na okoliš i zdravlje zbog opasnih supstanci u električnim i elektronskim proizvodima, svi uređaji obilježeni ovim simbolom ne smiju se zbrinjavati kao nerazvrstani komunalni otpad, već se moraju prikupiti, ponovno koristiti ili reciklirati.



Preberite navodila in jih hranite na varnem mestu. Če napravo posredujete drugim, jim dajte tudi navodila. Odstranite vso embalažo.

POMEMBNA VAROVALA

Sledite osnovnim varnostnim ukrepom, vključno z:

- 1 To napravo smejo uporabljati izključno odrasli ali pa morajo odrasli uporabo nadzorovati. Napravo uporabite in hranite zunaj dosega otrok.
- 2 Kotlička, stojala, kabla ali vtiča ne dajajte v katerokoli tekočino. Kotlička ne uporabljajte v kopalnici, v bližini vode ali na prostem.
- 3 Kotliček, stojalo in kabel imejte postavljene stran od robov delovne mize ter zunaj dosega otrok.
- 4 Stojalo postavite na stabilno vodoravno površino.
- 5 Odvečni kabel navijte pod stojalo.
- 6 Ko naprave ne uporabljate, odklopite stojalo.
- 7 Kotlička ne uporabljajte za ničesar drugega kot za segrevanje vode.
- 8 Kotliček uporabljajte samo s priloženim stojalom (in obratno).
- 9 Te naprave ne smete upravljati z zunanjim časovnikom ali sistemom za daljinsko upravljanje.
- 10 Naprave ne upravljajte, če je poškodovana ali če ne deluje pravilno.
- 11 Če je kabel poškodovan, ga mora zamenjati proizvajalec, njegov servisni zastopnik ali kdo s podobnimi pooblastili, da se prepreči tveganje.



samo za gospodinjsko uporabo

UPRAVLJANJE NA DOTIK

- Gumba ni treba pritisniti močno – zadošča že rahel dotik.
-

DOLIVANJE

- 1 Pritisnite gumb za sprostitev pokrova, da odprete pokrov.
 - 2 Kotliček napolnite z najmanj 2 skodelicama vode, vendar ne čez oznako **max**.
 - 3 Če kotliček preveč napolnite, lahko iz njega brizgne vrela voda.
 - 4 Zaprite pokrov in pritisnite navzdol, da ga blokirate.
-

VKLOP

- 5 Stojalo priklopite v zidno vtičnico.
 - 6 Kotliček postavite na stojalo – pazite, da ne razlijete vode.
 - 7 Pritisnite gumb . Lučka se vključi in kotliček se segreje.
-

IZKLOP

- 8 Ko voda zavre, se kotliček izključi, lučka pa ugasne.
 - 9 Za ročni izklop pritisnite .
 - 10 Če kotliček dvignete iz stojala, ga s tem tudi izključite.
-

SPLOŠNO

- 11 Da se izognete tveganju brizganja, nalivajte počasi in kotlička ne nagibajte preveč.
 - 12 Na dnu kotlička se lahko spremeni barva. Tudi to naj vas ne skrbi – to se zgodi zaradi spoja med grelnikom in dnom kotlička.
-

UPORABA Z NEZADOSTNO KOLIČINO VODE

- 13 To skrajša življenjsko dobo grelnika. Kotliček se izključi z varnostnim stikalom za suh grelnik.
- 14 Da preprečite ponavljajoče se vklope in izklope kotlička, ga odstranite s stojala in pustite, da se ohladi, preden ga znova postavite na stojalo.

risbe	4 pokrov	7 lučka
1 filter	5 zaklepanje pokrova	8 stojalo
2 prirobnica	6 ročaj	9 ozemljitveni stik
3 zaponka	⏻ gumb	10 priključki

NEGA IN VZDRŽEVANJE

- 15 Odklopite stojalo in pustite, da se kotliček pred čiščenjem ohladi.
- 16 Kotliček zunaj in znotraj obrišite z vlažno krpo.
- 17 Priključke ohranite suhe.

REDNO ODSTRANJUJTE VODNI KAMEN

- 18 Redno odstranjujte vodni kamen (najmanj vsak mesec). Uporabite sredstvo, primerno za uporabo s plastičnimi deli (večina izdelkov ima plastične dele). Sledite navodilom za sredstvo za odstranjevanje vodnega kamna.
- ✳ Za izdelke, ki so bili v garancijskem obdobju poslani na popravilo poškodb zaradi vodnega kamna, bo treba popravilo plačati.

ČIŠČENJE FILTRA

- 19 Odklopite napravo in pustite, da se ohladi.
- 20 Pritisnite gumb za sprostitev pokrova, da odprete pokrov.
- 21 Prirobnico pritisnite navzgor in potegnite filter mimo zaponke.
- 22 Filter spustite v kotliček, da ga sprostite iz izliva.
- 23 Filter sperite pod tekočo vodo, pri tem pa ga čistite z mehko krtačko.
- 24 Vrh filtra namestite v vrh izliva.
- 25 Prirobnico pritisnite ob zaponko, da jo pritrdite.
- 26 Zaprite pokrov in pritisnite navzdol, da ga blokirate.

ZAŠČITA OKOLJA

V izogib onesnaževanju okolja in ogrožanju zdravja zaradi nevarnih snovi v električnih ter elektronskih napravah naprave s to oznako ni dovoljeno zavreči med nesortirane odpadke. Namesto tega jih je treba oddati na zbirno mesto, znova uporabiti ali reciklirati.



Διαβάστε τις οδηγίες και κρατήστε τις σε ασφαλές μέρος. Εάν δώσετε τη συσκευή σε άλλο χρήστη, δώστε μαζί και τις οδηγίες. Αφαιρέστε όλα τα υλικά συσκευασίας.

ΣΗΜΑΝΤΙΚΑ ΜΕΤΡΑ ΑΣΦΑΛΕΙΑΣ

Τηρείτε τα βασικά μέτρα ασφάλειας, συμπεριλαμβανομένων των παρακάτω:

- 1 Η συσκευή πρέπει να χρησιμοποιείται αποκλειστικά από ή υπό την επίβλεψη υπεύθυνου ενήλικου. Να χρησιμοποιείτε και να αποθηκεύετε τη συσκευή μακριά από παιδιά.
- 2 Μην τοποθετείτε το βραστήρα, τη βάση, το καλώδιο ή το φις μέσα σε οποιοδήποτε υγρό. Μην χρησιμοποιείτε την κανάτα στο μπάνιο, κοντά σε νερό ή σε εξωτερικό χώρο. 
- 3 Να διατηρείτε το βραστήρα, τη βάση και το καλώδιο μακριά από τις άκρες των επιφανειών εργασίας και μακριά από παιδιά.
- 4 Τοποθετήστε τη βάση πάνω σε μια σταθερή, επίπεδη επιφάνεια.
- 5 Να τυλίγετε το πλεονάζον καλώδιο κάτω από τη βάση.
- 6 Να αποσυνδέετε τη βάση από το ρεύμα όταν δεν χρησιμοποιείτε τη συσκευή.
- 7 Μην χρησιμοποιείτε το βραστήρα για οποιαδήποτε άλλη χρήση πέρα από τη θέρμανση νερού.
- 8 Να χρησιμοποιείτε το βραστήρα αποκλειστικά με την παρεχόμενη βάση (και αντίστροφα).
- 9 Αυτή η συσκευή δεν πρέπει να λειτουργεί με εξωτερικό χρονοδιακόπτη ή σύστημα τηλεχειρισμού.
- 10 Μην χρησιμοποιείτε τη συσκευή εάν είναι φθαρμένη ή παρουσιάζει δυσλειτουργίες.
- 11 Εάν το καλώδιο είναι φθαρμένο, πρέπει να αντικατασταθεί από τον κατασκευαστή, τον αντιπρόσωπό του ή κάποιο εξουσιοδοτημένο πρόσωπο προς αποφυγή κινδύνων.

αποκλειστικά για οικιακή χρήση

ΧΕΙΡΙΣΤΗΡΙΑ ΑΦΗΣ

- Δεν χρειάζεται να πατήσετε δυνατά το κουμπί – αρκεί ένα απαλό άγγιγμα.

ΠΛΗΡΩΣΗ

- 1 Πατήστε την ασφάλεια καπακιού για να ανοίξετε το καπάκι.
- 2 Γεμίστε με τουλάχιστον 2 φλιτζάνια νερό, αλλά όχι πάνω από την ένδειξη μέγιστης στάθμης (max).
- 3 Εάν το γεμίσετε υπερβολικά ο βραστήρας ενδέχεται να εκτοξεύσει βραστό νερό.
- 4 Κλείστε το καπάκι και πατήστε το προς τα κάτω για να ασφαλίσει.

ΕΝΕΡΓΟΠΟΙΗΣΗ

- 5 Συνδέστε τη βάση στην επιτοίχια πρίζα.
- 6 Τοποθετήστε το βραστήρα στη βάση – προσέξτε να μη χυθεί νερό.
- 7 Πατήστε το κουμπί . Θα ανάψει η λυχνία και θα ζεσταθεί ο βραστήρας.

ΑΠΕΝΕΡΓΟΠΟΙΗΣΗ

- 8 Όταν βράσει το νερό, ο βραστήρας θα απενεργοποιηθεί και η λυχνία θα σβήσει.
- 9 Για τη μη αυτόματη απενεργοποίηση, πατήστε το .
- 10 Η αφαίρεση του βραστήρα από τη βάση θα τον απενεργοποιήσει επίσης.

ΓΕΝΙΚΑ

- 11 Προς αποφυγή του κινδύνου εκτόξευσης νερού, να ρίχνετε αργά το νερό και μην κλίνετε υπερβολικά το βραστήρα.
- 12 Ενδέχεται ο πυθμένας του βραστήρα να αποχρωματιστεί. Και πάλι δεν υπάρχει λόγος ανησυχίας – αυτό οφείλεται στην προσκόλληση του στοιχείου στον πυθμένα του βραστήρα.

ΛΕΙΤΟΥΡΓΙΑ ΜΕ ΑΝΕΠΑΡΚΗ ΠΟΣΟΤΗΤΑ ΝΕΡΟΥ

- 13 Αυτό έχει ως αποτέλεσμα τη μικρότερη διάρκεια ζωής του στοιχείου. Μια ασφάλεια ξηρού βρασμού απενεργοποιεί τον βραστήρα.

σχέδια	4 καπάκι	7 λυχνία
1 φίλτρο	5 ασφάλεια καπακιού	8 βάση
2 φλάντζα	6 χειρολαβή	9 επαφή γείωσης
3 άγκιστρο ασφάλισης	⏻ κουμπί	10 ακροδέκτες

14 Για να αποφευχθεί η εκτέλεση κύκλων από τον βραστήρα, αφαιρέστε τον από τη βάση και αφήστε τον να κρυώσει προτού τον τοποθετήσετε πάλι πάνω στη βάση.

ΦΡΟΝΤΙΔΑ ΚΑΙ ΣΥΝΤΗΡΗΣΗ

- 15 Αποσυνδέστε τη βάση από το ρεύμα και αφήστε τον βραστήρα να κρυώσει πριν τον καθαρίσετε.
- 16 Σκουπίστε το βραστήρα εσωτερικά και εξωτερικά με ένα υγρό πανί.
- 17 Οι ακροδέκτες δεν πρέπει να βραχούν.

ΤΑΚΤΙΚΉ ΑΦΑΛΑΤΩΣΗ

- 18 Να εκτελείτε αφαλάτωση τακτικά (τουλάχιστον μία φορά το μήνα). Χρησιμοποιήστε ένα προϊόν αφαλάτωσης κατάλληλο για χρήση σε πλαστικά προϊόντα (τα περισσότερα προϊόντα έχουν πλαστικά μέρη). Ακολουθήστε τις οδηγίες που συνοδεύουν το προϊόν αφαλάτωσης.
- * Προϊόντα τα οποία επιστρέφονται κατά τη διάρκεια ισχύος της εγγύησης με φθορές λόγω αλάτων θα υπόκεινται σε χρέωση επισκευής.

ΚΑΘΑΡΙΣΜΟΣ ΤΟΥ ΦΙΛΤΡΟΥ

- 19 Αποσυνδέστε τη συσκευή από την πρίζα και αφήστε τη να κρυώσει.
- 20 Πατήστε την ασφάλεια καπακιού για να ανοίξετε το καπάκι.
- 21 Πιέστε τη φλάντζα προς τα πάνω και τραβήξτε το φίλτρο ώστε να απελευθερωθεί από το άγκιστρο ασφάλισης.
- 22 Χαμηλώστε το φίλτρο μέσα στον βραστήρα ώστε να απελευθερωθεί από το στόμιο.
- 23 Ξεπλύνετε το φίλτρο με τρεχούμενο νερό τρίβοντας παράλληλα με μια μαλακή βούρτσα.
- 24 Τοποθετήστε το επάνω μέρος του φίλτρου πάνω στο στόμιο.
- 25 Πιέστε τη φλάντζα προς το άγκιστρο ασφάλισης για να κουμπώσει.
- 26 Κλείστε το καπάκι και πατήστε το προς τα κάτω για να ασφαλίσει.

ΠΡΟΣΤΑΣΙΑ ΤΟΥ ΠΕΡΙΒΑΛΛΟΝΤΟΣ

Προς αποφυγή περιβαλλοντικών προβλημάτων και προβλημάτων υγείας λόγω επικίνδυνων ουσιών από ηλεκτρικές και ηλεκτρονικές συσκευές, οι συσκευές με αυτό το σύμβολο δεν θα πρέπει να απορρίπτονται με τα λοιπά οικιακά απορρίμματα, αλλά να ανακυκλώνονται, να επαναχρησιμοποιούνται ή να ανακυκλώνονται.



Olvassa el az utasításokat és tartsa azokat biztos helyen. Ha továbbadja valakinek a készüléket, adja oda az utasításokat is. Vegye le az összes csomagolást.

FONTOS ÓVINTÉZKEDÉSEK

Kövesse az alábbi alapvető biztonsági óvintézkedéseket:

- 1 Ezt a készüléket csak egy felelős felnőtt használhatja vagy annak felügyelete mellett használható. A készüléket gyermekek által el nem érhető helyen használja és tárolja.
- 2 Ne tegye a kannát, a tartót, a kábelt semmilyen folyadékba, ne használja a kannát a fürdőszobában, víz közelében vagy a szabadban.
- 3 Tartsa a kannát, a tartót és a kábelt a konyhaszekrény szélétől távol és gyermekek által el nem érhető helyen.
- 4 Helyezze a tartót egy stabil, sík felületre.
- 5 A kábel főleges részét tekerje össze a tartó alá.
- 6 Amikor nem használja, húzza ki a tartót.
- 7 A kannát vízmelegítésen kívül más célra ne használja.
- 8 A kannát csak a hozzá adott tartóval használja (ahogy a tartót is csak a kannával).
- 9 A készüléket nem szabad külső időzítővel és távirányító rendszerrel működtetni.
- 10 Ne működtesse a készüléket, ha az megrongálódott vagy hibásan működik.
- 11 Ha a kábel megrongálódott, ki kell cserélni a gyártóval, egy szerviz munkatársával vagy egy hasonlóan szakképzett személlyel, hogy elkerülje a veszélyeket.



csak háztartási használatra

ÉRINTŐ GOMBOK

- Nem szükséges erősen benyomni a gombot - elég kissé hozzáérni.

MEGTÖLTÉS

- 1 A fedél felnyitásához nyomja meg a fedélzárát.
- 2 Legalább két csésze vízzel töltsen meg legfeljebb a **max** jelig.
- 3 Ha túltölti, a kannából forró víz fröcsöghet.
- 4 Csupkja le a fedelet és nyomja le, hogy lezárja.

BEKAPCSOLÁS

- 5 Dugja be a tartó dugóját a falon levő aljzatba.
- 6 Tegye a kannát a tartóra - ügyeljen rá, hogy ne borítsa ki.
- 7 Nyomja meg a  gombot. A lámpa kigyullad, és a kanna felmelegszik.

KIKAPCSOLÁS

- 8 Amikor a víz forr, a kanna kikapcsol és a lámpa kialszik.
- 9 A kézi kikapcsoláshoz nyomja meg a -t.
- 10 Amikor a kannát leveszi a tartóról, a kanna automatikusan kikapcsol.

ÁLTALÁNOS

- 11 Lassan öntse ki, hogy ne fröcskölje szét és ne borítsa ki a kannát.
- 12 A kanna fenekén elszíneződést láthat. Ne aggódjon – ez az elemnek a kanna fenekéhez történő rögzítése miatt van.

NEM ELEGENDŐ VÍZZEL TÖRTÉNŐ HASZNÁLAT

- 13 Ez lerövidíti az elem élettartamát. A víz nélkül történő forraláskor a biztonsági kikapcsolás funkció kikapcsolja a kannát.
- 14 Vegye le a kannát a tartóról; hogy a folyamatos ki és bekapcsolást elkerülje, és hagyja lehűlni, mielőtt visszatenné a tartóra.

rajzok	4 fedél	7 lámpa
1 szűrő	5 fedélzár	8 tartó
2 perem	6 fogantyú	9 földérintkező
3 foglalat	⏻ gomb	10 csatlakozók

ÁPOLÁS ÉS KARBANTARTÁS

- 15 Húzza ki a tartót és tisztítás előtt hagyja lehűlni a kannát.
- 16 Egy nedves ronggyal törölje át a kannát belül és kívül.
- 17 A csatlakozókat tartsa szárazon.

RENDSZERESEN TÁVOLÍTSA EL A VÍZKÖVET

- 18 Vízkötelenítse rendszeresen (legalább havonta egyszer). Műanyag termékekhez megfelelő vízkötelenítőt használjon (a legtöbb termék műanyag elemekből áll). Kövesse a vízkötlenítőhöz adott utasításokat.
- ✳️ Azoknak a garanciás termékeknek a javításáért, amelyeknek vízkő okozta a meghibásodását, díjat számítunk fel.

A SZŪRŐ TISZTÍTÁSA

- 19 Húzza ki a készüléket, és hagyja lehűlni.
- 20 A fedél felnyitásához nyomja meg a fedélzárát.
- 21 Nyomja felfelé a peremet és a húzza ki a szűrőt a foglalatból.
- 22 A kifolyótól való elválasztáshoz engedje bele a szűrőt a kannába.
- 23 Öblítse át a szűrőt folyóvíz alatt, közben kefélje át egy puha kefével.
- 24 A szűrő felső részét illessze bele a kifolyó felső részébe.
- 25 A helyére való bepattintáshoz nyomja a peremet a foglalat felé.
- 26 Csukja le a fedelet és nyomja le, hogy lezárja.

KÖRNYEZETVÉDELEM

Hogy elkerülje az elektromos és elektronikus termékekben levő veszélyes anyagok által okozott környezeti és egészségügyi problémákat, az ilyen jellel jelölt készülékeket nem szabad a szét nem válogatott városi szemétbe tenni, hanem össze kell gyűjteni, újra fel kell dolgozni és újra kell hasznosítani.



Kullanma talimatlarını okuyun ve saklayın. Cihazı bir başka kişiye vererseniz, talimatları da iletin. Tüm ambalajı çıkarın.

ÖNEMLİ GÜVENLİK KURALLARI

Aşağıdakiler dahil, tüm temel güvenlik önlemlerini izleyin:

- 1 Bu cihaz sadece sorumlu bir yetişkin tarafından veya onun gözetimi altında kullanılmalıdır. Cihazı, çocukların erişemeyeceği konumlarda kullanın ve saklayın.
- 2 Su ısıtıcısını, taban ünitesini, elektrik kablosunu veya fişini su veya başka bir sıvıya daldırmayın; su ısıtıcısını banyoda, su kaynağı yakınında veya dış mekanlarda kullanmayın.
- 3 Su ısıtıcısını, taban ünitesini ve elektrik kablosunu tezgah kenarlarından ve çocukların ulaşabileceği yerlerden uzakta tutun.
- 4 Taban ünitesini sabit, düz bir zemin üzerine yerleştirin.
- 5 Fazla kabloyu taban ünitesinin altına sarın.
- 6 Cihaz kullanılmadığında, taban ünitesinin fişini prizden çekin.
- 7 Su ısıtıcısını, su ısıtma dışında bir amaçla kullanmayın.
- 8 Su ısıtıcısını sadece birlikte verilen taban ünitesiyle (veya taban ünitesini sadece birlikte verilen su ısıtıcısıyla) kullanın.
- 9 Cihaz, harici bir zamanlayıcı veya uzaktan kumanda sistemiyle çalıştırılmamalıdır.
- 10 Hasarlı veya arızalı cihazları çalıştırmayın.
- 11 Hasarlı elektrik kabloları, güvenlik açısından sadece üretici, üreticinin yetkili servisleri veya benzer niteliklere sahip kişiler tarafından değiştirilmelidir.



sadece ev içi kullanım

DOKUNMATİK KUMANDA DÜĞMELERİ

- Düğmeye sert basmanız gerekmez; hafif bir dokunma yeterli olacaktır.

DOLDURMA

- 1 Kapağı açmak için kapak kilidine bastırın.
- 2 En az 2 fincan, en fazla maksimum (**max**) seviyeye kadar su doldurun.
- 3 Fazla doldurduğunuz takdirde, fokurdayan kaynar su, ısıtıcıdan dışarı taşabilir.
- 4 Kapağı kapatın ve kilitlemek için aşağı doğru bastırın.

CIHAZI ÇALIŞTIRMA

- 5 Taban ünitesinin fişini, elektrik prizine takın.
- 6 Su ısıtıcısını taban ünitesine, içindeki suyun dökülmemesine dikkat ederek yerleştirin.
- 7  düğmesine basın. Lamba yanacak ve su ısıtıcısı ısınmaya başlayacaktır.

CIHAZI KAPATMA

- 8 Su kaynadığında su ısıtıcı kendiliğinden kapanacak ve ışık sönecektir.
- 9 Cihazı manuel olarak kapatmak için  düğmesine basın.
- 10 Su ısıtıcısını taban ünitesinden kaldırmak da cihazın kendiliğinden kapanmasına neden olur.

GENEL

- 11 Etrafa su sıçratma riskini önlemek için suyu yavaşça boşaltın ve su ısıtıcısını gereğinden fazla eğmeyin.
- 12 Su ısıtıcısının zemininde biraz renk solması olabilir. Endişelenmeyin; bu, rezistansın su ısıtıcısının zeminine teması nedeniyle oluşmaktadır.

CIHAZI, YETERLİ MİKTARDA SUYLA KULLANMAMA

- 13 Bu durum rezistansın ömrünü kısaltır. Bir "susuz kaynama şalteri" su ısıtıcısını devre dışı bırakacaktır.

çizimler	4 kapak	7 lamba
1 filtre	5 kapak kilidi	8 taban ünitesi
2 flanş	6 sap	9 toprak hattı
3 mandal	⏻ düğme	10 bağlantı parçaları

14 Su ısıtıcısının açık ve kapalı devreler arasında gidip gelmesini önlemek için, tabanından kaldırın ve yeniden yerleştirmeden önce soğumasını bekleyin.

TEMİZLİK VE BAKIM

15 Temizlemeden önce, taban ünitesinin fişini prizden çekin ve su ısıtıcısının soğumasını bekleyin.

16 Su ısıtıcısının içini ve dışını nemli bir bezle silin.

17 Bağlantı parçalarını kuru tutun.

DÜZENLİ KİREÇ GİDERME İŞLEMİ

18 Düzenli olarak kireç giderme işlemi uygulayın (en az ayda bir). Plastik ürünlerde kullanıma uygun bir kireç giderici kullanın (çoğu ürün plastik parçalara sahiptir). Üreticinin ürünle birlikte verdiği talimatları uygulayın.

* Garanti kapsamında kireç nedeniyle arızalı olarak gelen ürünlerin onarımları ücrete tabi olacaktır.

FİLTREYİ TEMİZLEME

19 Cihazın fişini prizden çekin ve soğumasını bekleyin.

20 Kapağı açmak için kapak kilidine bastırın.

21 Flanşı yukarı itin ve filtreyi çekerek mandaldan kurtarın.

22 Filtreyi oluk ağzından kurtarmak için su ısıtıcısının içine indirin.

23 Filtreyi akan musluk suyu altında yumuşak bir fırça ile fırçalayarak iyice durulayın.

24 Filtrenin tepesini, oluk ağzının tepesine takın.

25 Sabitlemek için, flanşı mandala doğru bastırın.

26 Kapağı kapatın ve kilitlemek için aşağı doğru bastırın.

ÇEVRE KORUMA

Elektrikli ve elektronik cihazlardaki tehlikeli maddelerin neden olduğu çevre ve sağlık sorunlarını önlemek amacıyla bu simge ile işaretlenen cihazlar, genel atık konteynerlerine değil, geri dönüşüm konteynerlerine bırakılmalıdır.



Citiți instrucțiunile și păstrați-le bine. Dacă dați aparatul altcuiva, nu uitați să dați și instrucțiunile. Îndepărtați complet ambalajul.

PREVEDERI IMPORTANTE DE SIGURANȚĂ

Respectați măsurile de siguranță de bază, inclusiv:

- 1 Acest aparat trebuie folosit doar de către, ori sub supravegherea unui adult responsabil. Nu folosiți lângă și nu depozitați aparatul la îndemâna copiilor.
- 2 Feriți vasul, suportul, cablul ori întrerupătorul de orice lichid; nu folosiți vasul în baie, lângă o sursă de apă sau afară. 
- 3 Feriți vasul, suportul și cablul de marginile blaturilor de lucru și nu le lăsați la îndemâna copiilor.
- 4 Așezați suportul pe o suprafață stabilă, nivelată.
- 5 Înfășurați cablul în exces sub suport.
- 6 Scoateți din priză suportul atunci când nu utilizați aparatul.
- 7 Nu folosiți vasul decât pentru încălzirea apei.
- 8 Folosiți vasul doar împreună cu suportul său (și vice versa).
- 9 Este interzisă operarea acestui aparat prin utilizarea unui temporizator extern ori a unui sistem telecomandat.
- 10 Nu operați aparatul dacă este stricat sau nu funcționează corect.
- 11 În cazul în care cablul este deteriorat, trebuie înlocuit de către fabricant, agentul de service sau orice altă persoană calificată, pentru a evita accidentele.

exclusiv pentru uz casnic

COMENZI TACTILE

- Nu este necesar să apăsați tare butonul - este suficient să îl atingeți ușor.

UMPLERE

- 1 Apăsați butonul de deblocare a capacului pentru a deschide capacul.
- 2 Umpleți cu cel puțin 2 căni de apă, însă nu depășiți semnul **max**.
- 3 Dacă umpleți prea mult, riscați ca vasul să verse apa care fierbe.
- 4 Închideți capacul și apăsați pentru a-l bloca.

PORNIRE

- 5 Conectați suportul la priza de pe perete.
- 6 Așezați vasul pe suport - fiți atenți să nu vărsați apa.
- 7 Apăsați butonul . Becul se va aprinde, iar vasul se va încălzi.

OPRIREA

- 8 Când apa fierbe, vasul se va opri, iar becul se va stinge.
- 9 Pentru a opri manual, apăsați .
- 10 Vasul se va opri și dacă îl ridicați de pe suport.

GENERAL

- 11 Pentru a evita riscul de vărsare, turnați încet, fără să înclinați prea mult vasul.
- 12 Este posibil să observați o decolorare pe fundul vasului. din nou, nu vă faceți griji – este din cauza combinării elementului cu fundul vasului.

FOLOSIREA CU APĂ INSUFICIENTĂ

- 13 Aceasta va scurta viața elementului. Fierberea fără apă va opri automat aparatul.
- 14 Pentru a preveni încălzirea și răcirea aleatorie a vasului, îndepărtați vasul de pe suport și lăsați-l să se răcească înainte de a-l reșeza pe suport.

schiță	4 capac	7 bec
1 filtru	5 buton de deblocare capac	8 suport
2 flanșă	6 mâner	9 împământare
3 opritor	⏻ buton	10 conectori

ÎNGRIJIRE ȘI ÎNTREȚINERE

- 15 Scoateți suportul din priză și lăsați vasul să se răcească înainte de a le curăța.
- 16 Ștergeți vasul, pe dinăuntru și pe dinafară, cu o cârpă umedă.
- 17 Nu udați conectorii.

DETARTRAREA REGULATĂ

- 18 Detartrați regulat, (cel puțin o dată pe lună). Folosiți un detartrant potrivit pentru produsele din plastic (majoritatea produselor au componente din plastic). Urmați instrucțiunile detartrantului.
- * Produsele aflate în garanție, returnate din cauza defecțiunilor provocate de particule de calcar, vor fi reparate aplicându-se un preț de reparare.

CURĂȚAREA FILTRULUI

- 19 Scoateți aparatul din priză și lăsați-l să se răcească.
- 20 Apăsăți butonul de deblocare a capacului pentru a deschide capacul.
- 21 Apăsăți flanșa în sus și împingeți filtrul în afara opritorului.
- 22 Coborâți filtrul în vas, pentru a-l elibera de pe picurător.
- 23 Spălați filtrul sub jet de apă, folosind o perie moale.
- 24 Fixați partea de sus a filtrului în partea de sus a picurătorului.
- 25 Apăsăți flanșa înspre opritor, pentru a o fixa.
- 26 Închideți capacul și apăsați pentru a-l bloca.

PROTEJAREA MEDIULUI

Pentru a evita probleme de mediu și sănătate cauzate substanțele periculoase din aparatele electrice și electronice, aparatele marcate cu acest simbol nu trebuie aruncate direct la gunoi, ci trebuie recuperate, refolosite sau reciclate.



Прочетете инструкциите и ги запазете. Ако предадете уреда на друго лице, предайте и инструкциите. Отстранете опаковката.

ВАЖНИ ПРЕДПАЗНИ МЕРКИ

Следвайте основните мерки за безопасност, включително:

- 1 Уредът трябва да се използва само от или под надзора на отговорно пълнолетно лице. Използвайте и съхранявайте уреда далеч от достъп на деца.
- 2 Не поставяйте каната, поставката, кабела и щепсела в течност; не използвайте каната в баня, в близост до вода или на открито.
- 3 Дръжте каната, поставката и кабела на разстояние от края на кухненския плот и далеч от достъп на деца
- 4 Поставете поставката на стабилна, равна повърхност.
- 5 Навийте излишния кабел под поставката.
- 6 Когато уредът не се използва, изключете поставката от контакта.
- 7 Не използвайте каната за други цели, освен за стопляне на вода.
- 8 Използвайте каната само заедно с предоставената поставка (и обратно).
- 9 Този уред не трябва да се използва с външен таймер или със система за дистанционно управление.
- 10 Не използвайте уреда, ако е повреден или не работи изрядно.
- 11 Ако кабелът е повреден, той трябва да се подмени от производителя, негов представител за сервизно обслужване или друго квалифицирано за тази цел лице, за да се избегне всякакъв риск.



само за домашна употреба

СЕНЗОРНИ БУТОНИ

- Не е нужно да натискате силно бутона – леко докосване е достатъчно.

ПЪЛНЕНЕ

- 1 Натиснете ключа на капака, за да отворите капака.
- 2 Напълнете каната с най-малко 2 чаши вода, но без да превишавате обозначението **max**.
- 3 Ако препълните каната, от нея може да пръска вряла вода.
- 4 Затворете капака и до натиснете, за да се заключи.

ВКЛЮЧВАНЕ

- 5 Включете поставката в стенния контакт.
- 6 Поставете каната на поставката.
- 7 Натиснете бутон . Лампичката ще светне и каната ще се загрее.

ИЗКЛЮЧВАНЕ

- 8 Когато водата заври, каната ще се изключи и лампичката ще угасне.
- 9 За да изключите ръчно, натиснете .
- 10 Повдигането на каната от поставката също ще доведе до изключването ѝ.

ОБЩИ УКАЗАНИЯ

- 11 За да избегнете разливане, сипвайте бавно и не накланяйте прекалено каната.
- 12 Можете да забележите известно обезцветяване на дъното на каната. Отново, не се притеснявайте – това се дължи на нагревателя, свързан с долната част на каната.

УПОТРЕБА С НЕДОСТАТЪЧНО ВОДА

- 13 Това ще съкрати живота на нагревателя. Предпазител за защита от завиране без вода ще изключи каната.
- 14 За да предотвратите циклично включване и изключване на каната, я отстранете от поставката и изчакайте да се охлади, преди отново да я сложите на поставката.

илюстрации	4 капак	7 лампичка
1 филтър	5 ключ на капака	8 поставка
2 фланец	6 дръжка	9 заземен контакт
3 захващащ елемент	 бутон	10 конектори

ГРИЖИ И ПОДДРЪЖКА

- 15 Преди почистване изключете поставката от контакта и оставете каната да се охлади.
- 16 Забършете каната отвътре и отвън с влажна кърпа.
- 17 Поддържайте конекторите сухи.

РЕДОВНО ПОЧИСТВАЙТЕ КОТЛЕНИЯ КАМЪК

- 18 Редовно почиствайте котления камък (поне веднъж месечно). Използвайте препарат за отстраняване на котлен камък, подходящ за употреба с пластмасови продукти (повечето продукти включват пластмасови части). Следвайте инструкциите, предоставени с препарата.

 Продукти под гаранция, върнати с повреди в резултат от натрупване на котлен камък, подлежат на такса за ремонт.

ПОЧИСТВАНЕ НА ФИЛТЪРА

- 19 Изключете уреда от контакта и го оставете да се охлади.
- 20 Натиснете ключа на капака, за да отворите капака.
- 21 Натиснете фланеца нагоре и изтеглете филтъра, за да се освободи от захващащия елемент.
- 22 Поставете филтъра в каната, за да го освободите от гърлото.
- 23 Изплакнете филтъра под течаща вода, като същевременно го почистите с мека четка.
- 24 Напаснете горната част на филтъра в горната част на гърлото.
- 25 Натиснете фланеца към захващащия елемент, за да го закрепите.
- 26 Затворете капака и до натиснете, за да се заключи.

ОПАЗВАНЕ НА ОКОЛНАТА СРЕДА

За да се избегнат екологични и здравни проблеми поради наличие на опасни субстанции в електрическите и електронни стоки, уредите, обозначени с този символ, не трябва да се изхвърлят заедно с несортирани общински отпадъци, а следва да се върнат обратно, да се използват отново или рециклират.



