

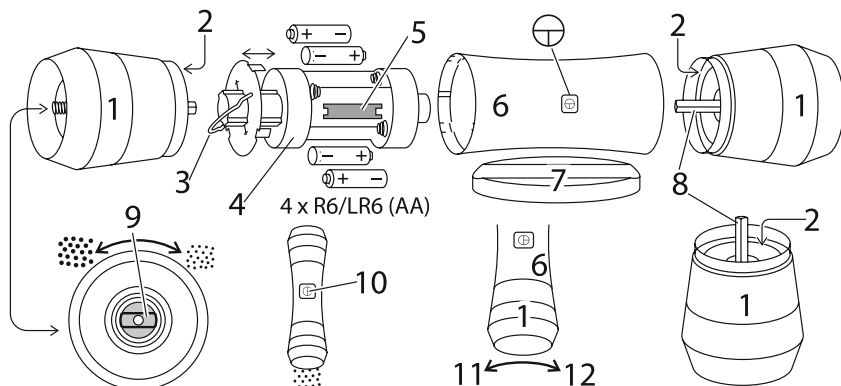

Russell Hobbs



instructions	2	ИНСТРУКЦИИ (Русский)	24
Bedienungsanleitung	4	pokyny	26
mode d'emploi	6	inštrukcie	28
instructies	8	instrukcja	30
istruzioni per l'uso	10	uputstva	32
instrucciones	12	navodila	34
instruções	14	οδηγίες	36
brugsanvisning	16	utasítások	38
bruksanvisning	18	talimatlar	40
instruksjoner	20	instrucțiuni	42
ohjeet	22	ИНСТРУКЦИИ (Български)	44



Read the instructions and keep them safe. If you pass the appliance on, pass on the instructions too. Remove all packaging, but keep it till you know the appliance works.

important safeguards

Follow basic safety precautions, including:

- 1 This appliance must only be used by or under the supervision of a responsible adult.
- 2 The appliance is not a toy. Don't let children play with it.
- 3 Don't put the appliance in liquid.
- 4 Store the appliance away from direct sunlight, and, if possible, from fluorescent light.
- 5 Don't use the appliance for any purpose other than those described in these instructions.
- 6 Don't use the appliance if it's damaged or malfunctions.



household use only

fitting batteries

- 7 Hold the appliance horizontally, with the ⊕ symbol the right way up.
- 8 You need to remove the left grinder.
- 9 Turn the appliance 90° anti-clockwise.
- 10 Turn the bottom grinder 6mm clockwise to unlock it.
- 11 Lower the grinder from the handle.
- 12 Turn the appliance through 180°.
- 13 Pull the grip, to remove the motor unit from the handle.
- 14 Fit 4 R6/LR6 (AA) batteries into the motor unit.
- 15 Don't use different kinds of batteries together (they should all be carbon-zinc, or all alkaline).
- 16 The polarities (+ -) are marked on the battery compartment.
- 17 Align the contact strip on the motor unit with the switch.
- 18 Replace the motor unit in the handle.
- 19 The end with the grip should sit about 6mm inside the handle.
- 20 Push the grinder back into the handle.
- 21 Turn the grinder 6mm anti-clockwise to lock it into place.

fill the grinder

- 22 Hold the appliance vertically.
- 23 Turn the bottom grinder 6mm clockwise to unlock it.
- 24 Lower the grinder from the handle.
- 25 Fill the grinder with peppercorns, sea salt, dried herbs or spices.
- 26 Push the grinder back into the handle.
- 27 Turn the grinder 6mm anti-clockwise to lock it into place.

drawing	5 contact plate	⊞ coarse
1 grinder	6 handle	⊞ fine
2 peppercorns	⊕ switch	10 press
3 grip	7 stand	11 unlock
4 motor unit	8 spindle	12 lock
⊕+ ⊖ batteries	9 knob	

adjust the grind

28 Turn the knob right till it won't go any further.

29 Now turn it left a little.

30 Press and release the switch.

31 Check the grind size, and adjust till it's the way you want it.

32 Don't turn it more than 6 complete turns towards ⊞, or you may unscrew the knob from the spindle.

grinding

33 Hold the appliance with the grinder you want to use at the bottom.

34 The motor unit should slide down, inside the handle, to engage with the bottom grinder.

35 If it sticks, give the appliance a gentle shake.

36 Press the switch to start the motor, release it to switch off.

care and maintenance

37 Wipe the outside of the grinders with a clean dry cloth.

38 Don't let them get wet or damp, and don't use detergent.

wheelie bin symbol

To avoid environmental and health problems due to hazardous substances in electrical and electronic goods, appliances marked with this symbol mustn't be disposed of with unsorted municipal waste, but recovered, reused, or recycled.



Lesen Sie die Bedienungsanleitung und bewahren Sie diese gut auf. Wenn Sie das Gerät weitergeben, geben Sie bitte auch die Bedienungsanleitung weiter. Entfernen Sie alle Verpackungsmaterialien, aber heben Sie diese auf, bis Sie sicher sind, dass das Gerät funktioniert.

Wichtige Sicherheitshinweise

Beachten Sie bitte folgende grundlegende Vorsichtsmaßnahmen:

- 1 Dieses Gerät ist nur von einem oder unter der Aufsicht eines verantwortlichen Erwachsenen zu benutzen.
- 2 Bei dem Gerät handelt es sich nicht um ein Spielzeug. Lassen Sie Kinder nicht damit spielen.
- 3 Gerät keinesfalls in Flüssigkeit tauchen..
- 4 Das Gerät so aufbewahren, dass es vor direktem Sonnenlicht und möglichst vor Neonlicht geschützt ist.
- 5 Benutzen Sie das Gerät ausschließlich zu den in diesen Anweisungen beschriebenen Zwecken.
- 6 Benutzen Sie das Gerät keinesfalls, wenn es beschädigt ist oder Fehlfunktionen zeigt.



Nur für den Gebrauch im Haushalt

Die Batterien einsetzen

- 7 Halten Sie das Gerät waagrecht, sodass das ⊕ Symbol nach oben zeigt.
- 8 Die linke Mühle muss entfernt werden.
- 9 Drehen Sie das Gerät 90° gegen den Uhrzeigersinn.
- 10 Drehen Sie die untere Mühle 6 mm in Richtung Uhrzeigersinn, um sie zu lösen.
- 11 Drehen Sie die Mühle vom Schaft los.
- 12 Drehen Sie das Gerät weiter um 180°.
- 13 Ziehen Sie am Griff, um die Motoreinheit aus dem Schaft zu lösen.
- 14 Legen Sie 4 Batterien der Größe AA (R6, LR6) in der Motoreinheit ein.
- 15 Bitte keine Batterien verschiedenen Typs zusammen verwenden (es sollte sich bei allen entweder nur um Zink-Kohle-Batterien oder nur um Alkalibatterien handeln).
- 16 Die Polarität (+ -) ist im Batteriefach gekennzeichnet.
- 17 Richten Sie die Kontakteleiste auf der Motoreinheit mit dem Schalter aus.
- 18 Setzen Sie die Motoreinheit in den Schaft.
- 19 Das Griff-Endstück sollte sich ungefähr 6 mm innerhalb des Schafts befinden.
- 20 Schieben Sie die Mühle zurück in den Schaft.
- 21 Drehen Sie die Mühle 6 mm gegen den Uhrzeigersinn, bis sie einrastet.

Die Mühle füllen

- 22 Halten Sie das Gerät senkrecht.
- 23 Drehen Sie die untere Mühle 6 mm in Richtung Uhrzeigersinn, um sie zu lösen.
- 24 Drehen Sie die Mühle vom Schaft los.
- 25 Die Mühle mit Pfefferkörnern, Meersalz, getrockneten Kräutern oder Gewürzen füllen.
- 26 Schieben Sie die Mühle zurück in den Schaft.
- 27 Drehen Sie die Mühle 6 mm gegen den Uhrzeigersinn, bis sie einrastet.

Regulieren der Mahlstärke

- 28 Den Regler nach rechts drehen, bis er sich nicht mehr weiterdrehen lässt.
- 29 Nun den Regler ein wenig nach links drehen.
- 30 Den Schalter drücken und wieder loslassen.
- 31 Die Mahlstärke kontrollieren und nach Belieben regulieren.
- 32 Dabei bitte nicht mehr als 6 volle Umdrehungen in Richtung ☼ ausführen, da sonst der Regler unter Umständen von der Antriebsspindel abgeschraubt wird.

Zeichnung	5 Kontaktplatte	☒ grob
1 Mühle	6 Schaft	☒ fein
2 Pfefferkörner	⊕ Schalter	10 drücken
3 Griff	7 Sockel	11 öffnen
4 Motoreinheit	8 Antriebsspindel	12 schließen
🔋 Batterien	9 Regler	

Mahlen

33 Halten Sie das Gerät mit der Mühle, die Sie benutzen möchten, an der Unterseite fest.

34 Die Motoreinheit sollte im Schaft nach unten gleiten, damit sie mit der unteren Mühle verbunden wird.

35 Hakt diese, schütteln Sie das Gerät leicht.

36 Drücken Sie den Knopf um den Motor zu starten, lassen Sie ihn los, um das Gerät wieder auszuschalten.

Pflege und Instandhaltung

37 Die Außenfläche der Mühlen mit einem sauberen, trockenen Tuch abwischen.

38 Die Mühlen nicht nass oder feucht werden lassen. Bitte kein Reinigungsmittel verwenden.

Mülltonnen Symbol

Um Umwelt- und Gesundheitsprobleme, hervorgerufen durch gefährliche Stoffe in elektrischen und elektronischen Waren, zu vermeiden, dürfen Geräte, die dieses Symbol tragen nicht mit dem normalen Hausmüll entsorgt werden, sondern müssen wiederaufbereitet, weiter genutzt oder recycled werden.



Lisez les instructions et gardez-les. Si vous passez l'appareil à quelqu'un, n'oubliez pas de lui passer la notice aussi. Enlevez l'emballage, mais gardez-le le temps de vérifier l'état de l'appareil.

précautions importantes

Prenez des précautions essentielles comme:

- 1 Cet appareil doit uniquement être utilisé par ou sous la surveillance d'un adulte responsable.
- 2 Cet appareil n'est pas un jouet. Ne laissez pas vos enfants jouer avec ce dernier.
- 3 N'immergez pas l'appareil dans un liquide.
- 4 Ne rangez pas l'appareil à un endroit où il est directement exposé au soleil ou à l'éclairage au néon.
- 5 N'utilisez pas l'appareil à d'autres fins que celles décrites dans ce mode d'emploi.
- 6 N'utilisez pas l'appareil s'il est endommagé ou s'il ne fonctionne pas correctement.



pour un usage domestique uniquement

installation des piles

- 7 Tenir l'appareil horizontalement, avec le symbole \oplus orienté correctement vers le haut.
- 8 Vous devez retirer le broyeur de gauche.
- 9 Faire pivoter l'appareil de 90° dans le sens inverse des aiguilles d'une montre.
- 10 Faire pivoter le broyeur du bas de 6 mm dans le sens des aiguilles d'une montre pour le déverrouiller.
- 11 Abaisser le broyeur par rapport à la poignée.
- 12 Faire pivoter l'appareil de 180°.
- 13 Tirer sur l'anse pour extraire le bloc moteur de la poignée.
- 14 Placez 4 piles R6/LR6 (AA) dans les emplacements prévus dans la partie moteur.
- 15 N'utilisez pas différentes sortes de piles en même temps (elles doivent être toutes carbone-zinc, ou toutes alcalines).
- 16 Les polarités (+ -) sont marquées dans le compartiment des piles.
- 17 Aligner la bande de contact sur le bloc moteur avec l'interrupteur.
- 18 Remplacer le bloc moteur dans la poignée.
- 19 L'extrémité de l'anse doit être insérée d'environ 6 mm à l'intérieur de la poignée.
- 20 Repousser le broyeur dans la poignée.
- 21 Faire pivoter le broyeur de 6 mm dans le sens inverse des aiguilles d'une montre pour le bloquer.

remplissage du broyeur

- 22 Tenir l'appareil verticalement.
- 23 Faire pivoter le broyeur du bas de 6 mm dans le sens des aiguilles d'une montre pour le déverrouiller
- 24 Abaisser le broyeur par rapport à la poignée.
- 25 Remplissez le broyeur de grains de poivre, sel marin, herbes ou épices séchées.
- 26 Repousser le broyeur dans la poignée.
- 27 Faire pivoter le broyeur de 6 mm dans le sens inverse des aiguilles d'une montre pour le bloquer.

réglage du broyeur



- 28 Tournez le bouton vers la droite jusqu'à ce qu'il ne puisse plus aller plus loin.
- 29 Maintenant tournez-le un peu vers la gauche.
- 30 Appuyez puis relâchez l'interrupteur.
- 31 Vérifiez la finesse de broyage et réglez celle-ci jusqu'à ce qu'elle soit comme vous l'aimez.
- 32 Ne tournez pas le bouton de plus de 6 tours complets vers  car vous pourriez dévisser le bouton de l'axe.

illustration	5 plaque de contact	☒ a gros grain
1 broyeur	6 poignée	☒ fin
2 grains de poivre	⊕ interrupteur	10 appuyez
3 anse	7 socle	11 déverrouillage
4 moteur	8 axe	12 verrouiller
 piles	9 bouton	

broyage

33 Tenir l'appareil avec le broyeur que vous souhaitez utiliser à la base.

34 Le bloc moteur doit glisser vers le bas, à l'intérieur de la poignée, pour se connecter au broyeur du bas.

35 Si cela adhère, secouer délicatement l'appareil.

36 Appuyez sur l'interrupteur pour démarrer le moteur, relâchez l'interrupteur pour l'arrêter.

soins et entretien

37 Essuyez l'extérieur des broyeurs avec un chiffon propre et sec.

38 Veillez à ce qu'ils ne deviennent pas mouillés ou humides et n'utilisez pas de détergent.

symbole poubelle barrée

Ce symbole signifie que l'appareil ne doit pas être jeté avec les autres déchets et qu'il fera l'objet d'une collecte sélective en vue de sa réutilisation, de son recyclage ou de sa valorisation. S'il contient des substances susceptibles de nuire à l'environnement, celles-ci seront éliminées ou neutralisées.



Lees de instructies en bewaar ze goed. Als u het apparaat aan iemand geeft, geef ook de instructies. Verwijder de verpakking, maar niet weggooien voor u zeker bent dat alles werkt.

belangrijke veiligheidsmaatregelen

Volg de gebruikelijke veiligheidsmaatregelen, zoals:

- 1 Dit apparaat mag uitsluitend worden gebruikt door of onder toezicht van een volwassene.
- 2 Dit apparaat is geen speelgoed. Laat kinderen er niet mee spelen.
- 3 Dit apparaat mag niet in vloeistoffen worden ondergedompeld.
- 4 Bewaar het apparaat uit de buurt van direct zonlicht en, zo mogelijk, uit de buurt van TL-verlichting.
- 5 Gebruik het apparaat niet voor andere doeleinden dan degene die in deze gebruiksaanwijzing worden beschreven.
- 6 Gebruik het apparaat niet indien het beschadigd is of een defect vertoont.



uitsluitend voor huishoudelijk gebruik

batterijen invoeren

- 7 Houd het apparaat horizontaal, met het ⊕ symbool rechtop.
- 8 U moet de linker maler verwijderen.
- 9 Draai het apparaat 90° tegen de klok in.
- 10 Draai de onderste maler 6 mm met de klok mee om hem te ontgrendelen.
- 11 Verwijder de maler van de hendel.
- 12 Draai het apparaat 180° door.
- 13 Trek aan de greep om de motoreenheid van het hendel te verwijderen.
- 14 Voer 4 AA-batterijen in in de motoreenheid.
- 15 Gebruik steeds één soort batterij (óf alleen zink-koolstofbatterijen, óf alleen alkalinebatterijen).
- 16 De polen (+ -) staan aangegeven in het batterijvakje.
- 17 Lijn de contactstreep op de motoreenheid uit met de schakelaar.
- 18 Plaats de motoreenheid weer in de handgreep.
- 19 Het uiteinde met de greep moet zich ongeveer 6mm in het handvat bevinden.
- 20 Druk de maler terug in de hendel.
- 21 Draai de maler 6mm tegen de klok in om hem te vergrendelen.

de maler vullen

- 22 Houd het apparaat verticaal.
- 23 Draai de onderste maler 6 mm met de klok mee om hem te ontgrendelen.
- 24 Verwijder de maler van de hendel.
- 25 Vul de maler met peperkorrels, zeezout of gedroogde kruiden.
- 26 Druk de maler terug in de hendel.
- 27 Draai de maler 6mm tegen de klok in om hem te vergrendelen.

de maalstand aanpassen

- 28 Draai de knop naar rechts totdat hij niet verder kan.
- 29 Draai hem daarna een beetje naar links.
- 30 Druk op de schakelaar.
- 31 Controleer de maalstand en pas hem aan tot de gewenste stand.
- 32 Draai de molen niet meer dan 6 keer volledig richting , anders draait u de knop los van de as.

malen

- 33 Houd het apparaat vast met de maler die u wilt gebruiken aan de onderkant.
- 34 De motoreenheid moet naar beneden glijden, in de hendel, om contact te maken met de maler.

afbeelding	5 contactplaat	☒ grof
1 maler	6 handvat	☒ fijn
2 peperkorrels	⊕ schakelaar	10 druk
3 greep	7 standaard	11 ontgrendelen
4 motoreenheid	8 as	12 vergrendelen
⊕ ⊖ batterijen	9 knop	

35 Als hij vast zit schudt u het apparaat zachtjes.

36 Druk op de schakelaar om de motor te starten, laat hem los om de motor uit te schakelen.

zorg en onderhoud

37 Neem de buitenkant van de molens af met een schone, droge doek.

38 Zorg dat ze niet nat worden en gebruik geen afwasmiddel.

symbool van vuilcontainer

Om milieu- en gezondheidsproblemen als gevolg van gevaarlijke stoffen in elektrische en elektronische producten te vermijden, mogen apparaten met dit symbool niet worden weggegooid met niet-gesorteerd gemeentelijk afval, maar moeten ze worden teruggewonnen, opnieuw gebruikt of gerecycled.



Leggere attentamente le istruzioni e conservarle. Se l'apparecchio viene ceduto a terzi, passare anche le istruzioni. Rimuovere tutto il materiale d'imballaggio, ma conservarlo fino a quando si è certi che l'apparecchio funzioni.

norme di sicurezza importanti

Osservare le precauzioni fondamentali di sicurezza, e in particolare quanto segue:

- 1 Questo apparecchio deve essere usato solo da un adulto responsabile, o sotto il suo controllo.
- 2 L'apparecchio non è un giocattolo. Non permettere ai bambini di utilizzarlo per giocare.
- 3 Non immergere l'apparecchio in liquido.
- 4 Riporre l'apparecchio lontano dalla luce diretta del sole e, se possibile, delle lampade fluorescenti.
- 5 Non usare l'apparecchio per usi diversi da quelli per i quali è stato progettato, che vengono descritti in questo manuale di istruzioni.
- 6 Non usare l'apparecchio se è danneggiato o funziona male.



solo per uso domestico

inserzione delle batterie

- 7 Tenere l'apparecchio in posizione orizzontale, con il simbolo ⊕ nella corretta posizione.
- 8 Rimuovere il tritatutto a sinistra.
- 9 Ruotare l'apparecchio di 90° in senso antiorario.
- 10 Ruotare il tritatutto inferiore 6 mm in senso orario per sbloccarlo.
- 11 Tirare verso il basso il tritatutto dalla maniglia.
- 12 Girare l'apparecchio per 180°.
- 13 Tirare l'impugnatura per rimuovere il gruppo motore dalla maniglia.
- 14 Inserire 4 batterie tipo R6/LR6 (AA) nel gruppo motore.
- 15 Non usare insieme batterie di tipo diverso (dovrebbero essere tutte del tipo a zinco e carbone, o alcaline).
- 16 La polarità (+ -) delle batterie è indicata nel loro scomparto.
- 17 Allineare la striscia di contatto sul gruppo motore con l'interruttore.
- 18 Riposizionare il gruppo motore sulla maniglia.
- 19 L'estremità con l'impugnatura deve trovarsi per circa 6 mm all'interno della maniglia.
- 20 Spingere di nuovo il tritatutto nella maniglia.
- 21 Ruotare il tritatutto per 6 mm in senso antiorario per bloccarlo nella sua posizione.

riempimento del tritatutto

- 22 Tenere l'apparecchio in posizione verticale.
- 23 Ruotare il tritatutto in basso di 6 mm in senso orario per sbloccarlo.
- 24 Tirare verso il basso il tritatutto dalla maniglia.
- 25 Riempire il tritatutto con grani di pepe, sale di mare, erbe aromatiche secche o spezie.
- 26 Spingere di nuovo il tritatutto nella maniglia.
- 27 Ruotare il tritatutto per 6 mm in senso antiorario per bloccarlo nella sua posizione.

regolazione del tritatutto

- 28 Ruotare verso destra la manopola fino a che non va oltre.
- 29 Ruotarla quindi un po' verso sinistra.
- 30 Premere e lasciare andare l'interruttore.
- 31 Controllare la finezza di macinatura, e regolarla fino ad ottenere quella desiderata.
- 32 Non ruotare la manopola più di 6 giri completi verso , altrimenti si potrebbe svitare completamente la manopola dall'alberino del motore.

disegno	5 piastra di contatto	☒ grosso
1 tritatutto	6 manico	☒ fine
2 grani di pepe	⊕ interruttore	10 premere
3 impugnatura	7 base di supporto	11 aprire
4 gruppo motore	8 alberino del motore	12 bloccato
⊕ ⊖ batterie	9 manopola	

macinino

- 33 Montare il tritatutto che si vuole utilizzare nella parte inferiore dell'apparecchio.
- 34 Il gruppo motore deve scivolare verso il basso, all'interno della maniglia, per innestarsi nel tritatutto inferiore.
- 35 Se si blocca, dare una lieve scrollata all'apparecchio.
- 36 Premere l'interruttore per avviare il motore, rilasciarlo per spegnere.

cura e manutenzione

- 37 Passare un panno pulito ed asciutto sull'esterno dei macinini.
- 38 Non permettere che si bagnino o inumidiscano, e non usare detersivi.

simbolo bidone della spazzatura su ruote

Per evitare danni all'ambiente e alla salute causati da sostanze pericolose delle parti elettriche ed elettroniche, gli apparecchi contrassegnati da questo simbolo non devono essere smaltiti con i rifiuti indifferenziati, ma recuperati, riutilizzati o riciclati.



Lea las instrucciones y guárdelas en un lugar seguro. Si da el aparato a otro, pase también las instrucciones. Quite todo el embalaje, y guárdelo hasta que sepa que el aparato funciona bien.

seguridad importante

Siga las precauciones básicas de seguridad, incluyendo:

- 1 Este aparato deberá ser usado por, o bajo la supervisión de, un adulto responsable.
- 2 Este aparato no es un juguete. No deje que los niños jueguen con él.
- 3 No ponga el aparato en líquido.
- 4 Guarde el aparato fuera de la luz solar directa, y, si es posible, fuera de la luz fluorescente.
- 5 No use el aparato para ningún fin distinto a los descritos en estas instrucciones.
- 6 No use el aparato si está dañado o si no funciona bien.



sólo para uso doméstico

montaje de pilas

- 7 Sujete el aparato horizontalmente, con el símbolo ⊕ boca arriba.
- 8 Debe extraer el molinillo izquierdo.
- 9 Gire el aparato 90° en sentido contrario a las agujas del reloj.
- 10 Gire a parte inferior del molinillo 6mm en sentido contrario a las agujas del reloj para desbloquearlo.
- 11 Baje el molinillo desde el asa.
- 12 Gire el aparato completamente 180°.
- 13 Tire de la horquilla para extraer la unidad motora del asa.
- 14 Ponga 4 pilas R6/LR6 (AA) en la unidad motora.
- 15 No use diferentes tipos de pila juntos (deberán ser todas de cinc-carbono, o todas de alcalina).
- 16 Las polaridades (+ -) están marcadas en el compartimiento de pilas.
- 17 Alinee la cinta de contacto situada sobre la unidad motora con el interruptor.
- 18 Vuelva a poner la unidad motora en el asa.
- 19 El extremo con la horquilla debe posarse unos 6mm dentro del asa.
- 20 Vuelva a empujar el molinillo dentro del asa.
- 21 Gire el molinillo 6mm en sentido contrario a las agujas del reloj para bloquearlo en su sitio.

llenado de molinillo

- 22 Sujete el aparato verticalmente.
- 23 Gire la parte inferior del molinillo 6mm en sentido contrario a las agujas del reloj para desbloquearlo.
- 24 Baje el molinillo desde el asa.
- 25 Llene el molinillo de granos de pimienta, sal marina, hierbas o especies secas.
- 26 Vuelva a empujar el molinillo dentro del asa.
- 27 Gire el molinillo 6mm en sentido contrario a las agujas del reloj para bloquearlo en su sitio.

ajuste de molido

- 28 Gire el mando a la derecha hasta su tope.
- 29 Ahora gírelo un poco a la izquierda.
- 30 Pulse y suelte el interruptor.
- 31 Compruebe el tamaño del molido, y ajuste hasta obtener el tamaño deseado.
- 32 No lo gire más de 6 vueltas completas hacia ☼, si lo hace, puede desenroscar el mando fuera del eje.

moler

- 33 Sujete el aparato con el molinillo que quiera usar en el fondo.
- 34 La unidad motora debería deslizarse dentro del asa hasta engranarse con la parte inferior del molinillo.

plano	5 lámina de contacto	☒ grueso
1 molinillo	6 mango	☒ fino
2 granos de pimienta	⊕ interruptor	10 pulse
3 horquilla	7 base	11 desbloquear
4 unidad motora	8 espiga	12 bloquear
⊕+ - pilas	9 mando	

35 Si se pega, sacuda ligeramente el aparato.

36 Mantenga presionado el interruptor para encender el motor y deje de presionarlo para detenerlo.

cuidado y mantenimiento

37 Limpie el exterior de los molinillos con un paño seco limpio.

38 No permita que se mojen o humedezcan, y no use detergente.

símbolo de un contenedor con ruedas

Para evitar problemas medioambientales y de salud debido a las sustancias peligrosas con que se fabrican los productos eléctricos y electrónicos, los aparatos con este símbolo no se deben desechar junto con el resto de residuos municipales, sino que se deben recuperar, reutilizar o reciclar.



Leia atentamente todas as instruções e guarde-as num local seguro. Se passar o aparelho a alguém, forneça também as instruções. Retire todo o material de embalagem, mas guarde-o até verificar que o aparelho funciona.

medidas de precaução importantes

Siga as precauções básicas de segurança, incluindo as seguintes:

- 1 Este aparelho só deve ser utilizado por um adulto ou sob a vigilância de um adulto responsável.
- 2 Este aparelho não é um brinquedo. Não permita que as crianças brinquem com ele.
- 3 Não mergulhe o aparelho em líquidos.
- 4 Guarde o aparelho ao abrigo da luz solar directa e, se possível, de luz fluorescente.
- 5 Não utilize a máquina para quaisquer outras finalidades senão as descritas nestas instruções.
- 6 Não utilize o aparelho se estiver danificado ou se o seu funcionamento for defeituoso.



apenas para uso doméstico

instalação das pilhas

- 7 Segure no aparelho horizontalmente, com o símbolo ⊕ virado para cima.
- 8 Deverá remover o moinho esquerdo.
- 9 Gire o aparelho 90° para a esquerda.
- 10 Gire o moinho do fundo 6 mm para a direita para o desbloquear.
- 11 Puxe o moinho para fora do cabo.
- 12 Gire o aparelho 180°.
- 13 Puxe o fecho, para remover a unidade motora do cabo.
- 14 Instale 4 pilhas R6/LR6 (AA) na unidade motora.
- 15 Não utilize tipos de pilhas diferentes (estas devem ser todas de carbono-zinco ou todas alcalinas).
- 16 As polaridades (+ -) estão assinaladas no compartimento das pilhas.
- 17 Alinhe a faixa de contacto da unidade motora com o interruptor.
- 18 Substitua a unidade motora no cabo.
- 19 A extremidade do fecho deverá assentar cerca de 6 mm no interior do cabo.
- 20 Introduza o moinho novamente no cabo.
- 21 Gire o moinho 6 mm para a esquerda para o bloquear.

encher o moinho

- 22 Segure no aparelho verticalmente.
- 23 Gire o moinho do fundo 6 mm para a direita para o desbloquear.
- 24 Puxe o moinho para fora do cabo.
- 25 Encha o moinho com grãos de pimenta, sal marinho, ervas secas ou especiarias.
- 26 Introduza o moinho novamente no cabo.
- 27 Gire o moinho 6 mm para a esquerda para o bloquear.

regular o grau de moagem

- 28 Rode o botão para a direita até não conseguir rodar mais.
- 29 Agora, rode-o ligeiramente para a esquerda.
- 30 Carregue e solte o interruptor.
- 31 Verifique o tamanho do grão e regule até obter o grau de moagem desejado.
- 32 Não o rode mais de 6 voltas completas na direcção de  porque pode desaparafusar o botão do veio.

moer

- 33 Segure no aparelho com o moinho que pretende usar no fundo.
- 34 A unidade motora deverá deslizar para baixo, para o interior do cabo, para se fixar ao moinho do fundo.

ilustração	5 placa de contacto	☒ grosso
1 moinho	6 cabo	☒ fino
2 grãos de pimenta	⊕ interruptor	10 pressão
3 fecho	7 base	11 desbloquear
4 unidade motora	8 veio	12 fechar
🔋 pilhas	9 botão	

35 Se prender, agite ligeiramente o aparelho.

36 Prima o interruptor para arrancar o motor, liberte-o para desligar.

cuidados e manutenção

37 Limpe as superfícies externas dos moinhos com um pano limpo e seco.

38 Não deixe que os moinhos fiquem molhados ou húmidos e não utilize detergente.

símbolo do caixote do lixo

Para evitar problemas ambientais e de saúde devido a substâncias perigosas contidas em equipamentos eléctricos e electrónicos, os aparelhos com este símbolo não deverá ser misturados com o lixo doméstico e sim recuperados, reutilizados ou reciclados.



Læs brugsanvisningen, og gem den til eventuel senere brug. Hvis du sælger eller forærer apparatet til en anden, skal brugsanvisningen følge med. Tag apparatet ud af emballagen, men gem den, indtil du er sikker på, at apparatet fungerer.

vigtige sikkerhedsinstruktioner

Følg altid de grundlæggende sikkerhedsregler, herunder:

- 1 Apparatet må kun anvendes af eller i under opsyn af en ansvarlig voksen.
- 2 Dette apparat er ikke legetøj. Lad ikke børn lege med det.
- 3 Nedsænk ikke apparatet i væske.
- 4 Opbevar apparatet uden for direkte sollys og, om muligt, væk fra fluorescerende lys.
- 5 Anvend ikke apparatet til andre formål end dem, der er beskrevet i denne brugsanvisning.
- 6 Undlad at anvende apparatet, hvis det er beskadiget eller ikke fungerer korrekt.



kun til privat brug

isættelse af batterier

- 7 Hold apparatet vandret så symbolet ⊕ vender opad.
- 8 Du skal tage den venstre kværn af.
- 9 Drej apparatet 90° mod uret.
- 10 Drej den nederste kværn 6mm med uret for at låse den op.
- 11 Sænk kværnen fra håndtaget.
- 12 Drej apparatet 180° rundt.
- 13 Træk i grebet for at tage motorenheden af håndtaget.
- 14 Sæt 4 R6/LR6 (AA) batterier i motorenheden.
- 15 Undgå at bruge forskellige typer batterier samtidigt (de bør alle være af typen kul-zink eller alkaline).
- 16 Polerne (+ -) er afmærket på batteriholderen.
- 17 Kontaktstrimlen på motorenheden skal flugte med afbryderknappen.
- 18 Sæt motorenheden tilbage på håndtaget.
- 19 Enden med grebet bør nå cirka 6mm ind i håndtaget.
- 20 Sæt kværnen tilbage i håndtaget.
- 21 Drej kværnen 6mm mod uret så den låses på plads.

opfyldning af kværnen

- 22 Hold apparatet lodret.
- 23 Drej den nederste kværn 6mm med uret for at låse den op.
- 24 Sænk kværnen fra håndtaget.
- 25 Fyld kværnen med peberkorn, havsalt, tørrede krydderurter eller krydderier.
- 26 Sæt kværnen tilbage i håndtaget.
- 27 Drej kværnen 6mm mod uret så den låses på plads.

tilpasning af kværnstørrelsen

- 28 Drej knoppen mod højre indtil den ikke kan drejes mere.
- 29 Drej den nu en smule mod venstre.
- 30 Tryk på afbryderknappen og slip den igen.
- 31 Kontrollér kværnstørrelsen og justér til den er, som du ønsker.
- 32 Undgå at dreje den mere end 6 hele runder mod , ellers kan du risikere at skrue knoppen af akslen.

sådan kværner du

- 33 Hold apparatet med den kværn du ønsker at bruge nederst.
- 34 Motorenheden bør glide ned, indeni håndtaget, så den kobles sammen med den nederste kværn.
- 35 Hvis den sidder fast, skal du ryste apparatet let.
- 36 Tryk på afbryderknappen for at starte motoren, slip den for at afbryde.

tegninger	5 kontaktplade	☒ groft
1 kværn	6 håndtag	☒ fint
2 peberkorn	⊕ afbryderknap	10 tryk
3 greb	7 sokkel	11 lås op
4 motorenhed	8 aksel	12 lås
⊕+ ⊖ batterier	9 knop	

klingeenhed

37 Tør kværnenes yderside af med en ren tør klud.

38 Undgå at de bliver våde eller fugtige og undgå at bruge vaskemidler til rengøring af dem.

symbolet med en affaldsspand

Elektriske og elektroniske apparater, der er mærket med dette symbol, kan indeholde farlige stoffer, og må ikke bortskaffes med husholdningsaffald, men skal afleveres på en dertil udpeget lokal genbrugsstation for at undgå skade på miljø og menneskers sundhed.



Läs bruksanvisningen och spara den. Om du lämnar ifrån dig apparaten, låt bruksanvisningen följa med. Ta bort allt förpackningsmaterial, men spara det tills du har kontrollerat att apparaten fungerar.

viktiga skyddsåtgärder

Följ allmänna säkerhetsföreskrifter, däribland följande:

- 1 Denna apparat får bara användas av ansvarig vuxen person eller under överinseende av ansvarig vuxen person.
- 2 Apparaten är ingen leksak. Låt därför inte barn leka med den.
- 3 Lägg inte ned apparaten i vätska.
- 4 Utsätt inte apparaten för direkt solljus och helst inte heller för fluorescerande ljus (t.ex. lysrörbelysning).
- 5 Använd inte apparaten för några andra ändamål än sådana som beskrivs i denna bruksanvisning.
- 6 Använd inte apparaten om den är skadad eller fungerar dåligt.



endast för hushållsbruk

montera batterier

- 7 Håll kvarnen plant med symbolen för strömställare ⊕ rakt uppåt.
- 8 Den vänstra kvarnen ska tas av.
- 9 Vrid kvarnen 90° moturs.
- 10 Vrid den nedre kvarnen 6 mm medurs för att låsa upp den.
- 11 Ta bort kvarnen från handtaget.
- 12 Vrid kvarnen 180°.
- 13 Dra i haken så att motorenheten skiljs från handtaget.
- 14 Sätt fyra R6/LR6 (AA)-batterier i motorenheten.
- 15 Använd inte olika typer av batterier tillsammans (använd antingen endast kol-zinkbatterier eller endast alkaliska batterier).
- 16 De elektriska polerna (+ -) finns markerade i batterifacket.
- 17 Rikta in kontaktskenan på motorenheten mot strömställaren.
- 18 Sätt tillbaka motorenheten i handtaget.
- 19 Änden med haken ska placeras ungefär 6 mm in i handtaget.
- 20 Sätt tillbaka kvarnen i handtaget.
- 21 Vrid kvarnen 6 mm moturs för att låsa den på plats.

fylla kvarnen

- 22 Håll kvarnen rakt upp.
- 23 Vrid den nedre kvarnen 6 mm medurs för att låsa upp den.
- 24 Ta av kvarnen från handtaget.
- 25 Fyll kvarnen med pepparkorn, havssalt, torkade örter eller kryddor.
- 26 Sätt tillbaka kvarnen i handtaget.
- 27 Vrid kvarnen 6 mm moturs för att låsa den på plats.

justera malningen

- 28 Vrid kvarnvredet till höger så långt det går.
- 29 Vrid det sedan något till vänster.
- 30 Tryck in och släpp upp strömställaren.
- 31 Kontrollera och justera malningsgraden efter önskan.
- 32 Om man vrider mer än 6 hela varv mot ☼ kan kvarnvredet lossna från vridaxeln.

mala

- 33 Håll den kvarn du vill använda riktad nedåt.
- 34 Motorenheten ska glida ned inne i handtaget för att ansluta till den nedre kvarnen.

bilder	5 kontaktskena	☒ grov/grovt
1 kvarn	6 handtag	☒ fin/fint
2 pepparkorn	⊕ strömställare	10 trycka
3 hake	7 ställ	11 låsa upp
4 motorenhet	8 vridaxel	12 låsa
⊕ ⊖ batterier	9 kvarnvred	

35 Skaka kvarnen lätt om motorenheten fastnar.

36 Tryck på strömställaren för att starta motorn, släpp upp den för att slå av.

knivbladsenhet

37 Torka utsidan på kvarndelarna med en ren och torr trasa.

38 Se till att delarna inte blir våta eller fuktiga och använd inte disk- eller rengöringsmedel.

"grön" soptunna (symbol)

För att undvika miljö- och hälsoproblem som beror på farliga ämnen i elektriska och elektroniska produkter får inte apparater som är märkta med denna symbol kastas tillsammans med osorterat hushållsavfall utan de ska tillvaratagas, återanvändas eller återvinnas.



Les instruksjonene og oppbevar de på et sikkert sted. Hvis du har apparatet på, gå også til instruksjonene. Fjern all emballasje men behold den helt til du vet hvordan apparatet fungerer.

viktig sikkerhetspunkt

Følg sikkerhetsinstruksene, inkludert

- 1 Dette apparatet må kun bli brukt av en eller under kontroll av en responsabel person.
- 2 Apparatet er ikke et leketøy. Ikke la barn leke med det.
- 3 Dypp aldri apparatet i væsker.
- 4 Oppbevar apparatet fra sollys og hvis det er mulig fra fluorescerende lys.
- 5 Ikke bruk apparatet til andre formål enn det som beskrives i disse instruksene.
- 6 Ikke bruk apparatet hvis det er skadet eller har mangler.



kun for bruk i hjemmet

innsetting av batterier

- 7 Hold apparatet horisontalt, med symbolet ⊕ rett vei opp.
- 8 Du må fjerne den venstre kvernen.
- 9 Vri apparatet 90 ° mot klokken.
- 10 Vri den nedre kvernen 6 mm med klokken for å låse den opp.
- 11 Senk kvernen fra håndtaket.
- 12 Vri apparatet rundt 180°.
- 13 Dra i grepet for å fjerne motorenheten fra håndtaket.
- 14 Sett 4 stk. R6/LR6 (AA) batterier i motorenheten.
- 15 Ikke bruk forskjellige typer batterier sammen (de skal alle være karbon-sink, eller alle alkaliske).
- 16 Polene (+ -) er merket på batterirommet.
- 17 Juster kontaktstripen på motorenheten med bryteren.
- 18 Skift ut motorenheten i håndtaket.
- 19 Enden med grepet bør sitte ca. 6 mm inne i håndtaket.
- 20 Skyv kvernen tilbake i håndtaket.
- 21 Vri kvernen 6 mm mot klokken for å låse den på plass.

fyll kvernen

- 22 Hold apparatet vertikalt.
- 23 Vri den nedre kvernen 6 mm med klokken for å låse den opp.
- 24 Senk kvernen fra håndtaket.
- 25 Fyll kvernen med pepperkorn, havsalt, tørkede urter eller krydder.
- 26 Skyv kvernen tilbake i håndtaket.
- 27 Vri kvernen 6 mm mot klokken for å låse den på plass.

juster kverningen

- 28 Vri knotten til høyre til det ikke går mer.
- 29 Vri den så litt til venstre.
- 30 Trykk og slipp bryteren.
- 31 Sjekk kvernestørrelsen, og juster den til det er slik du ønsker det.
- 32 Ikke vri mer enn 6 hele omdreininger mot , ellers risikerer du å skru bryteren fra spindelen.

kverning

- 33 Hold apparatet med kvernen du vil bruke nederst.
- 34 Motorenheten skal gli ned, inn i håndtaket, til å koples til den nedre kvernen.
- 35 Hvis det kleber, gi apparatet en skånsom resting.
- 36 Trykk på bryteren for å starte motoren, slipp den for å slå den av.

tegn	5 kontaktplate	☒ grovmalt
1 kvern	6 håndtak	☒ finmalt
2 pepperkorn	⊕ bryter	10 trykk
3 grep	7 sokkel	11 åpen
4 motorenhet	8 spindel	12 lås
⊕ ⊖ batterier	9 knott	

knivbladenhet

37 Tørk utsiden av kvernene med en ren tørr klut.

38 Ikke la dem bli våte eller fuktige, og ikke bruk rengjøringsmiddel.

søppelkasse symbol

For å forhindre miljømessige og helseproblemer forbundet til farlige stoffer i elektroniske varer, så må apparater som er merket med dette symbolet ikke bli kastet på en usortert kommunal søppelplass, men den må bli tatt fra hverandre, brukt på nytt eller resirkulert.



Lue ohjeet ja säilytä niitä varmassa paikassa. Jos annat laitteen toiselle henkilölle, anna ohjeet laitteen mukana. Poista kaikki pakkausmateriaalit, mutta säilytä ne siihen asti, että tiedät laitteen toimivan.

tärkeitä varotoimia

Seuraa perusvarotoimia, muun muassa seuraavia ohjeita:

- 1 Tätä laitetta saa käyttää vain vastuullinen aikuinen tai käytön on tapahduttava tällaisen henkilön valvonnassa.
- 2 Laite ei ole leikkikalua. Älä anna lasten leikkiä sillä.
- 3 Älä laita laitetta nesteeseen.
- 4 Säilytä laitetta suojassa suoralta auringonvalolta ja myös loisteputken valolta, jos mahdollista.
- 5 Älä käytä laitetta muihin kuin tässä käyttöohjeessa kuvattuihin tarkoituksiin.
- 6 Älä käytä laitetta, jos se on vahingoittunut tai toimii huonosti.



vain kotikäyttöön

paristojen asennus

- 7 Pidä laitetta vaakasuorassa, siten, että symboli ⊕ on suoraan ylöspäin.
- 8 Sinun on irrotettava jauhin.
- 9 Käännä laitetta 90° vastapäivään.
- 10 Käännä pohjan jauhinta 6 mm myötäpäivään irrottaaksesi sen.
- 11 Laske jauhin alas kädensijalta.
- 12 Käännä laitetta 180°.
- 13 Vedä tartuntakohdasta irrottaaksesi moottoriyksikön kädensijasta.
- 14 Laita 4 R6/LR6 (AA) paristoa moottoriyksikköön.
- 15 Älä käytä erilaisia paristoja yhdessä (niiden on kaikkien oltava hiilisinkki- tai alkaliparistoja).
- 16 Napaisuus (+ -) on merkitty paristolokeroon.
- 17 Kohdista kontaktinauha moottoriyksiköllä kytkimen kanssa.
- 18 Laita moottoriyksikkö takaisin kädensijaan.
- 19 Tartuntakohdan pään tulee olla noin 6 mm kädensijan sisällä.
- 20 Työnnä jauhin takaisin kädensijaan.
- 21 Käännä jauhinta 6 mm vastapäivään lukitaksesi sen paikoilleen.

täytä jauhin

- 22 Pidä laitetta pystysuorassa.
- 23 Käännä alajauhinta 6 mm myötäpäivään sen lukituksen avaamiseksi.
- 24 Laske jauhin alas kädensijalta.
- 25 Täytä jauhin pippureilla, merisuolalla, kuivatuilla yrteillä tai mausteilla.
- 26 Työnnä jauhin takaisin kädensijaan.
- 27 Käännä jauhinta 6 mm vastapäivään lukitaksesi sen paikoilleen.

säädä jauhinta

- 28 Käännä nuppia oikealle, kunnes se ei enää mene pidemmälle.
- 29 Käännä sitä sitten hieman vasemmalle.
- 30 Paina ja vapauta kytkin.
- 31 Tarkista jauhatuskoko ja säädä, kunnes se vastaa haluamaasi.
- 32 Älä käännä sitä yli 6 täyttä kierrosta kohti merkkiä , tai voit kiertää nupin irti kiinnikkeestä.

jauhaminen

- 33 Pitele laitetta siten, että se jauhin, jota haluat käyttää, on alaspäin.
- 34 Moottoriyksikön tulee liukua alas kädensijan sisällä ja tarttua pohjan jauhimeen.
- 35 Jos se jää kiinni, ravista laitetta varovasti.
- 36 Paina kytkintä käynnistääksesi moottorin, päästä se ylös laitteen sammuttamiseksi.

piirroksat

1 jauhin	5 kontaktilevy	karkea
2 pippurit	6 kädensija	hieno
3 kiinnitys	⊕ kytkin	10 paina
4 moottoriyksikkö	7 alusta	11 avaa lukitus
⊕+ - paristot	8 akseli	12 lukitse
	9 nuppi	

teräyksikkö

37 Pyyhin jauhimen ulkopinta puhtaalla kuivalla kankaalla.

38 Älä anna niiden kostua tai vettyä äläkä käytä pesuainetta.

kierrätysymboli

Jotta vältettäisiin ympäristölle ja terveydelle koituvat haitat, jotka johtuvat vaarallisista aineista sähkölaitteissa ja elektronisissa laitteissa, tällä symbolilla varustetut laitteet tulee heittää pois erillään lajittelemattomista jätteistä, ne on otettava talteen, käytettävä uudestaan ja kierrätettävä.



Прочитайте и сохраните данные инструкции. Если Вы передаете кому-то устройство, необходимо также прилагать к устройству инструкции. Удалите упаковочный материал, но не выкидывайте его, пока не убедитесь, что устройство работает.

важные меры предосторожности

Следуйте основным инструкциям по безопасности, включая следующие:

- 1 Детям разрешено пользоваться устройством только под присмотром взрослых.
- 2 Настоящий прибор не является игрушкой. Не позволяйте детям играть с ним.
- 3 Не погружайте прибор в какую-либо жидкость.
- 4 Храните прибор вдали от прямых солнечных лучей и по возможности вдали от флуоресцентного освещения.
- 5 Используйте прибор только по назначению.
- 6 Не используйте прибор, если он поврежден или работает с перебоями.



только для бытового использования

подходящие батарейки

- 7 Удерживайте прибор в горизонтальном положении, чтобы символ ⊕ был направлен строго вверх.
- 8 Снимите левое отделение для перемалывания.
- 9 Поверните прибор на 90° против часовой стрелки.
- 10 Для того чтобы разблокировать нижнее отделение для перемалывания, поверните его по часовой стрелке на 6 мм.
- 11 Опустите отделение для перемалывания, чтобы извлечь его из ручки.
- 12 Поверните прибор на 180°.
- 13 Оттяните зажим, чтобы извлечь блок двигателя из ручки.
- 14 Вставьте 4 батарейки R6/LR6 (AA) в блок двигателя.
- 15 Не используйте различные типы батареек вместе (они должны быть либо все углицинковые, либо все щелочные).
- 16 Плюса (+) и минуса (-) отмечены в отсеке для батареек.
- 17 Совместите колодку с зажимами на блоке двигателя с переключателем.
- 18 Установите блок двигателя в ручку.
- 19 Конец, на котором находится захват, должен заходить в ручку примерно на 6 мм.
- 20 Вставьте отделение для перемалывания в ручку.
- 21 Для того чтобы заблокировать отделение для перемалывания, поверните его против часовой стрелки на 6 мм.

заполните отделение для перемалывания

- 22 Удерживайте прибор в вертикальном положении.
- 23 Для того чтобы разблокировать нижнее отделение для перемалывания, поверните его по часовой стрелке на 6 мм.
- 24 Опустите отделение для перемалывания, чтобы извлечь его из ручки.
- 25 Заполните отделение для перемалывания зернами перца, морской солью, высушенными травами или специями.
- 26 Вставьте отделение для перемалывания в ручку.
- 27 Для того чтобы заблокировать отделение для перемалывания, поверните его против часовой стрелки на 6 мм.

регулировка тонкости помола

- 28 Поверните регулятор вправо до предела.
- 29 Теперь немного поверните его влево.
- 30 Нажмите и отпустите переключатель.
- 31 Проверьте тонкость помола и отрегулируйте его до достижения желаемого результата.

иллюстрации	5 контактная пластина	⦿ грубый
1 отделение для перемалывания	6 ручка	⦿ тонкий
2 зерна перца	⊕ переключатель	10 нажим
3 зажим	7 подставка	11 разблокировка
4 блок двигателя	8 ось	12 блокировка
⊕ ⊖ батарейки	9 регулятор	

33 Не поворачивайте регулятор более 6 полных оборотов по направлению к ⦿, в противном случае вы можете отвинтить регулятор с оси.

перемалывание

33 Удерживайте прибор так, чтобы необходимое отделение для перемалывания находилось снизу.

34 Блок двигателя должен опуститься в ручке, чтобы войти в контакт с нижним отделением для перемалывания.

35 Если он застрянет, слегка встряхните прибор.

36 Нажмите переключатель, чтобы включить двигатель, и отпустите, чтобы выключить его.

уход и обслуживание

37 Очищайте внешнюю поверхность отделений для перемалывания чистой сухой тканью.

38 Они не должны быть мокрыми или влажными, также запрещается использовать моющие средства.

символ мусорного контейнера

Для того чтобы избежать угроз для здоровья и окружающей среды из-за вредных веществ в электрических и электронных товарах, приборы, отмеченные данным символом, должны утилизироваться не как не отсортированные бытовые отходы, а как восстановленные или повторно использованные.



Přectete si pokyny a bezpečně je uskladněte. Pokud spotřebič předáte dále, předejte jej i s pokyny. Sejměte všechny obaly, ale uschovejte je, dokud nebudete mít jistotu, že spotřebič funguje.

důležitá bezpečnostní opatření

Dodržujte základní bezpečnostní pokyny, jako jsou:

- 1 Tento spotřebič smí používat jen odpovědná dospělá osoba nebo musí být používán pod jejím dozorem.
- 2 Přístroj není na hraní. Nenechávejte si sním děti hrát.
- 3 Neumísťujte spotřebič do kapaliny.
- 4 Co se týče uskladnění, přístroj chraňte před přímým sluncem a taktéž před světlem zářivek, pokud je to možné.
- 5 Nepoužívejte spotřebič pro jiný účel, než je uvedeno v těchto pokynech.
- 6 Nepoužívejte spotřebič, je-li poškozen nebo se objevují poruchy.



jen pro domácí použití

vkládání baterií

- 7 Uchopte přístroj horizontálně tak, aby symbol ⊕ směřoval přímo nahoru.
- 8 Levý mlýnek musíte vyjmout.
- 9 Otočte přístrojem o 90° proti směru hodinových ručiček.
- 10 Spodním mlýnkem otočte o 6 mm ve směru hodinových ručiček – tak ho odemknete.
- 11 Vyměňte mlýnek z držadla.
- 12 Otočte přístrojem o 180°.
- 13 Zatáhněte za ouško a vyjměte jednotku motoru z držadla.
- 14 Do jednotky motoru vložte 4 baterie R6/LR6 (AA)
- 15 Použijte pouze baterie stejného typu (buď jen uhlíko-zinkové nebo jen alkalické).
- 16 V prostoru pro vložení baterií je značena polarita (+ –).
- 17 Kontaktní destičku na jednotce motoru srovnajte do stejné roviny se spínačem.
- 18 Jednotku motoru vložte zpět do držadla.
- 19 Konec s ouškem by měl být asi 6 mm zapuštěn dovnitř do držadla.
- 20 Mlýnek nasuňte zpět do držadla.
- 21 Mlýnkem otočte 6 mm proti směru hodinových ručiček, aby zacvakl na své místo.

plnění mlýnku

- 22 Přístroj držte ve vertikální poloze.
- 23 Spodním mlýnkem otočte o 6 mm ve směru hodinových ručiček – tak ho odemknete.
- 24 Sejměte mlýnek z držadla.
- 25 Naplňte mlýnek zrnky pepře, mořskou solí, sušenými bylinkami či kořením.
- 26 Mlýnek nasuňte zpět do držadla.
- 27 Mlýnkem otočte 6 mm proti směru hodinových ručiček, aby zacvakl na své místo.

nastavení drčení

- 28 Knoflíkem otočte doprava co nejdále to jde.
- 29 Nyní jím pootočte trochu doleva.
- 30 Zmáčkněte a uvolněte spínač.
- 31 Zkontrolujte velikost drčení a dále ji upravujte, dokud nebudete spokojeni.
- 32 Neotáčejte o více než 6 celých otáček směrem k ☼, mohli byste knoflík z vřetena vyšroubovat.

mletí

- 33 Uchopte přístroj s mlýnkem, který chcete použít, za spodní část.
- 34 Jednotka motoru by měla vklouznout dovnitř do držadla a zapadnout do spodního mlýnku.
- 35 Jestli dojde k zaseknutí, lehce přístrojem zatřepte.
- 36 Stiskněte spínač a spustí se motor. Pro vypnutí vypínač uvolněte.

nákresy	5 kontaktní destička	☒ nahrubo
1 mlýnek	6 držadlo	☒ najemno
2 zrnka pepře	⊕ spínač	10 stiskněte
3 ouško	7 podstavec	11 odemknout
4 jednotka motoru	8 vřeteno	12 zamknout
Ⓜ+Ⓜ- baterie	9 knoflík	

péče a údržba

37 Vnější části mlýnků otřete čistým suchým hadříkem.

38 Nevystavujte je mokrému či vlhkému prostředí a nepoužívejte saponát.

symbol popelnice

Aby nedošlo k ohrožení zdraví a životního prostředí vlivem nebezpečných látek v elektrických a elektronických produktech, musejí být symboly označené tímto symbolem likvidovány s netříděným obecním odpadem, ale je nutno je třídit, znovu použít nebo recyklovat.



Prečítajte inštrukcie a zabezpečte ich dodržiavanie. Keď ste si prešli spotrebič, prejdite si aj inštrukcie. Odstráňte všetky obaly, ale uschovajte ich dovedy, kým nespoznáte ako spotrebič funguje.

dôležité bezpečnostné opatrenia

Dodržiujte základné bezpečnostné opatrenia, vrátane:

- 1 Tento spotrebič musí byť používaný len pod dohľadom zodpovednej dospeléj osoby.
- 2 Prístroj nie je hračka. Nedovoľte deťom, aby sa s ním hrali.
- 3 Nevkladajte spotrebič do kvapaliny.
- 4 Prístroj skladujte mimo priameho slnečného svetla, a, ak je to možné, aj mimo fluorescenčného svetla.
- 5 Spotrebič nepoužívajte na iný účel než na ten, ktorý je popísaný v týchto inštrukciách.
- 6 Nepoužívajte tento spotrebič, keď je poškodený alebo má poruchu.



použitie len pre domácnosť

vloženie batérií

- 7 Prístroj držte vo vodorovnej polohe, so symbolom ⊕ umiestneným smerom nahor.
- 8 Je nutné odstrániť ľavý mlynček.
- 9 Prístrojom otočte o 90° proti smeru hodinových ručičiek.
- 10 Spodný mlynček otočte o 6mm v smere hodinových ručičiek a uvoľnite ho.
- 11 Mlynček odoberte z rukoväte.
- 12 Prístroj otočte o 180°.
- 13 Potiahnutím svorky vytiahnite pohonnú jednotku z rukoväte.
- 14 Do pohonnej jednotky vložte 4 batérie typu R6/LR6 (AA).
- 15 Nepoužívajte naraz rôzne typy batérií (mali by byť všetky uhlíkovo-zinkové, alebo všetky alkalické).
- 16 Umiestnenie pólov (+ -) je vyznačené na puzdre pre batérie.
- 17 Kontaktný prúžok na pohonnej jednotke dajte do jednej roviny so spínačom.
- 18 Založte pohonnú jednotku do rukoväte.
- 19 Konec so svorkou by mal sadnúť asi 6mm dovnútra rukoväte.
- 20 Zatlačte mlynček naspäť do rukoväte.
- 21 Otočte mlynčekom 6mm proti smeru hodinových ručičiek, aby ste ho upevnili v správnej polohe.

naplňte mlynček

- 22 Prístroj držte vo zvislej polohe.
- 23 Spodný mlynček otočte o 6 mm v smere hodinových ručičiek, aby ste ho uvoľnili.
- 24 Mlynček odoberte z rukoväte.
- 25 Mlynček naplňte celým čiernym korením, morskou soľou, sušenými bylinkami alebo korením.
- 26 Zatlačte mlynček späť do rukoväte.
- 27 Otočte mlynčekom o 6 mm proti smeru hodinových ručičiek, aby ste ho upevnili v správnej polohe.

nastavte hrúbku mletia

- 28 Točte gombíkom doprava, až kým nezastane.
- 29 Teraz ho pootočte trochu doľava.
- 30 Stlačte a uvoľnite spínač.
- 31 Skontrolujte si hrúbku mletia, a upravujte ju, kým nedosiahnete vami požadovaný výsledok.
- 32 Neotáčajte gombíkom viac ako 6 úplných otočení smerom k ☼ , môže sa stať, že gombík odkrútnete zo stredového kolíka.

drawing	5 contact plate	☒ coarse
1 grinder	6 handle	☒ fine
2 peppercorns	⊕ switch	10 press
3 grip	7 stand	11 unlock
4 motor unit	8 spindle	12 lock
🔋 batteries	9 knob	

mletie

33 Prístroj držte tak, aby mlynček, ktorý chcete použiť, bol v spodnej časti.

34 Pohonná jednotka by sa mala zasunúť dole, vo vnútri rukoväte, aby zachytila spodný mlynček.

35 Ak sa zasekne, trochu prístrojom potraсте.

36 Stlačením spínača motor zapnete, pustením ho vypnete.

starostlivosť a údržba

37 Povrch mlynčekov čistite čistou suchou handrou.

38 Nedovoľte, aby boli mokré alebo navlhnuté, a nepoužívajte čistiaci prostriedok.

symbol odpadkového koša

Aby ste sa vyhli environmentálnym a zdravotným problémom, ktoré sú spôsobené rizikovými látkami v elektrických a elektronických výrobkoch, spotrebiče označené týmto symbolom nesmú byť odstraňované spolu s netriedeným komunálnym odpadom, ale majú byť renovované, znovu použité alebo recyklované.



Zapoznaj się z instrukcją i odłóż w znane Ci miejsce. Jeśli komuś przekażesz urządzenie, załącz także instrukcję. Rozpakuj urządzenie, zachowaj opakowanie w okresie użytkowania urządzenia.

wskazówki dotyczące bezpieczeństwa

Postępuj zgodnie ze wskazówkami dotyczącymi bezpieczeństwa, między innymi:

- 1 Urządzenie może być używane tylko przez osoby dorosłe, lub pod nadzorem osoby dorosłej.
- 2 Urządzenie nie jest zabawką. Nie pozwalaj dzieciom bawić się z nim.
- 3 Nie zanurzaj urządzenia w płynie.
- 4 Urządzenie należy przechowywać z dala od słońca, a jeśli to możliwe - od jarzeniówek.
- 5 Nigdy nie używaj urządzenia niezgodnie z jego przeznaczeniem określonym w niniejszej instrukcji.
- 6 Nigdy nie używaj uszkodzonego urządzenia lub jeśli zaczęło wadliwie działać.



tylko do użytku domowego

instalowanie baterii

- 7 Przytrzymaj urządzenie poziomo, symbolem ⊕ prosto do góry.
- 8 Zdejmij lewy element młynka.
- 9 Obróć urządzenie o 90 ° w lewo.
- 10 Obróć dolny element 6mm w prawo, aby odblokować.
- 11 Wyciągnij rozdrabniacz z uchwytu.
- 12 Obróć urządzenie o 180 °.
- 13 Chwyć i pociągnij zawleczkę, aby wyciągnąć silnik z uchwytu.
- 14 Załóż 4 baterie R6/LR6 (AA).
- 15 Nie używaj równocześnie baterii różnych rodzajów (wszystkie cztery baterie powinny być albo węglowo-cynkowe albo alkaliczne).
- 16 Biegunowość (+ -) jest oznaczona w przegrodzie na baterie.
- 17 Spasuj płytkę styku na silniku z wyłącznikiem.
- 18 Włóż ponownie silnik w uchwyt.
- 19 Strona z zawleczką powinna być włożona około 6mm wewnątrz uchwytu.
- 20 Wciśnij rozdrabniacz z powrotem w uchwyt.
- 21 Przekręć rozdrabniacz 6mm w kierunku ruchu wskazówek zegara, aby zablokować go na swoim miejscu.

napelnianie młynka

- 22 Trzymaj urządzenie pionowo.
- 23 Obróć dolny element 6mm w prawo, aby odblokować.
- 24 Wyciągnij rozdrabniacz z uchwytu.
- 25 Wypełnij młynek pieprzem, solą morską, suszonymi ziołami lub przyprawami.
- 26 Wciśnij rozdrabniacz z powrotem w uchwyt.
- 27 Przekręć rozdrabniacz 6mm w kierunku ruchu wskazówek zegara, aby zablokować go na swoim miejscu.

regulacja grubości mielenia

- 28 Przekręć gałkę w prawo, aż do oporu.
- 29 Teraz przekręć trochę w lewo.
- 30 Naciśnij i zwolnij wyłącznik.
- 31 Sprawdź stopień rozdrobnienia i reguluj, aż uzyskasz pożądany efekt.
- 32 Nie obracaj gałki więcej niż 6 pełnych obrotów w kierunku bo gałka może się wykręcić z wrzeciona.

rysunki

1 młynek
2 ziarna pieprzu
3 uchwyt
4 silnik

5 płytką styku
6 uchwyt
⊕ wyłącznik
7 podstawa
8 wrzeciono
9 gałka

▣ gruby
▤ drobny
10 naciśnij
11 otwieranie
12 zamykanie

⊕ ⊖ baterie

mielenie

33 Trzymaj urządzenie z rozdrabniaczem, którego chcesz użyć w dole.

34 Jednostka silnikowa powinna wślizgnąć się w uchwyt, aż zesprzęgli się z dolnym rozdrabniaczem.

35 Jeżeli się zakleszczy, delikatnie potrząśnij urządzeniem.

36 Naciśnięcie wyłącznika uruchamia silnik, zwolnienie go zatrzymuje.

eksploatacja i konserwacja

37 Wycieraj obudowę młynka czystą, suchą szmatką.

38 Nie mocz, chroń urządzenie przed wilgocią i nie stosuj detergentów.

symbol kubła na śmieci

Zużyte urządzenie oddaj do odpowiedniego punktu składowania, gdyż znajdujące się w urządzeniu niebezpieczne składniki elektryczne i elektroniczne mogą być zagrożeniem dla środowiska. Nie wyrzucaj wraz z odpadami komunalnymi.



Pročitajte uputstva i sačuvajte ih na sigurnom mestu. U slučaju ustupanja aparata trećim licima, priložite i ova uputstva za upotrebu. Skinite svu ambalažu, ali je sačuvajte dok ne proverite da li aparat radi.

važne sigurnosne mere

Sledite osnovne sigurnosne mere, uključujući sledeće:

- 1 Ovaj aparat je namenjen za upotrebu od strane odraslih odgovornih osoba ili pod njihovim nadzorom.
- 2 Ovaj aparat nije igračka. Nemojte dozvoliti deci da se s njim igraju.
- 3 Ne uranjajte aparat u tekućinu.
- 4 Čuvajte aparat daleko od direktne sunčane svetlosti i, ako je moguće, od fluorescentne svetlosti.
- 5 Ne koristite aparat u druge svrhe osim onih opisanih u ovom uputstvima.
- 6 Ne koristite aparat ako je oštećen ili ako ne funkcioniše pravilno.



isključivo za kućnu upotrebu

postavljanje baterija

- 7 Držite aparat vodoravno sa simbolom ⊕ prema gore.
- 8 Potrebno je da odvojite levi mlin za biber.
- 9 Okrenite aparat za 90° u smeru suprotnom od kazaljke na satu.
- 10 Okrenite donji deo mlina 6 mm u smeru kazaljke na satu da biste ga otkočili.
- 11 Spustite mlin sa držača.
- 12 Okrenite aparat za 180°.
- 13 Povucite ručicu da biste odvojili motor od držača.
- 14 Stavite četiri R6/LR6 (AA) baterije u motornu jedinicu.
- 15 Ne koristite različite vrste baterija zajedno (ili karbon-cink ili alkalne).
- 16 Polaritet (+ -) je označen na odeljku za baterije.
- 17 Poravnajte kontakti jezičak motorne jedinice sa prekidačem.
- 18 Vratite motornu jedinicu na držač.
- 19 Krajnji deo motora sa ručicom treba da bude smešten na oko 6 mm u unutrašnjosti držača.
- 20 Gurnite mlin nazad u držač.
- 21 Okrenite mlin 6 mm u smeru suprotnom od kazaljke na satu da biste ga blokirali.

punjenej mlina

- 22 Držite aparat uspravno.
- 23 Okrenite donji deo mlina 6 mm u smeru kazaljke na satu da biste ga otkočili.
- 24 Spustite mlin sa držača.
- 25 Napunite mlin biberom, morskom solju ili začinskim biljem.
- 26 Gurnite mlin nazad u držač.
- 27 Okrenite mlin 6 mm u smeru suprotnom od kazaljke na satu da biste ga blokirali.

podešavanje finoće mlevenja

- 28 Okrenite dugme za podešavanje u krajnji desni položaj.
- 29 Sada okrenite dugme za podešavanje malo levo.
- 30 Pritisnite, a zatim pustite prekidač.
- 31 Proverite krupnoću mlevenja, pa je podesite na željenu.
- 32 Nemojte okretati više od 6 krugova u pravcu ↻, mogli biste odšrafiti dugme za podešavanje.

mlevenje

- 33 Držite aparat sa mlinom koji želite da koristite na donjem delu.
- 34 Motorna jedinica treba da klizne u unutrašnjost držača i da se zakači za donji deo mlina.

crteži	5 kontaktna pločica	☒ krupno
1 mlin	6 držač	☒ sitno
2 biber	⊕ prekidač	10 pritisnite
3 ručica	7 postolje	11 otkoči
4 motorna jedinica	8 osovina	12 blokiraj
⊕ ⊖ baterije	9 dugme za podešavanje	

35 Ako se zakoči, lagano protresite aparat.

36 Pritisnite prekidač ako želite da motor počne sa radom i otpustite ga ako želite da ga isključite.

čišćenje i održavanje

37 Obrišite vanjske delove mlinova čistom suvom tkaninom.

38 Nemojte dozvolite da dođu u dodir sa vlagom i nemojte koristiti deterdžent.

simbol precrtane korpe za otpatke

Da bi se izbegle štetne posledice na životnu sredinu i zdravlje zbog opasnih supstanci u električnim i elektronskim proizvodima, svi aparati obeleženi ovim simbolom ne smeju se odlagati kao neklasifikovani urbani otpad, već se moraju prikupiti, ponovo upotrebiti ili reciklovati.



Preberite navodila in jih hranite na varnem mestu. Če napravo posredujete drugim, jim dajte tudi navodila. Odstranite vso embalažo, vendar jo shranite, dokler niste prepričani, da naprava deluje.

pomembna varovala

Sledite osnovnim varnostnim ukrepom, vključno z:

- 1 To napravo smejo uporabljati izključno odrasli ali pa morajo odrasli uporabo nadzorovati.
- 2 Ta naprava ni igrača. Ne pustite, da se otroci igrajo z njo.
- 3 Naprave ne dajajte v katerokoli tekočino.
- 4 Napravo varujte pred neposredno sončno svetlobo, po možnosti pa tudi pred fluorescenčno svetlobo.
- 5 Naprave ne uporabljajte za ničesar drugega kot za namene, ki so opisani v teh navodilih.
- 6 Naprave ne upravljajte, če je poškodovana ali če ne deluje pravilno.



samo za gospodinjsko uporabo

vstavljanje baterij

- 7 Napravo držite vodoravno, tako da je simbol ⊕ obrnjen navzgor.
- 8 Odstranite levi mlinček.
- 9 Napravo obrnite za 90° v levo.
- 10 Spodnji mlinček obrnite za 6 mm v desno, da ga odklenete.
- 11 Mlinček spustite z ročaja.
- 12 Napravo zavrtite za 180°.
- 13 Potegnite ročaj, da odstranite enoto motorja z ročaja.
- 14 V enoto motorja vstavite 4 baterije R6/LR6 (AA).
- 15 Ne kombinirajte različnih vrst baterij (vse morajo biti ogljik-cinkove ali vse alkalne).
- 16 Polaritete (+ -) so označene na prostoru za baterijo.
- 17 Kontaktni trak na enoti motorja poravnajte s stikalom.
- 18 Znova namestite enoto motorja na ročaj.
- 19 Del z ročajem mora biti približno 6 mm v ročaju.
- 20 Mlinček potisnite nazaj v ročaj.
- 21 Mlinček obrnite za 6 mm v levo, da se zaskoči.

polnjenje mlinčka

- 22 Napravo držite navpično.
- 23 Spodnji mlinček obrnite za 6 mm v desno, da ga odklenete.
- 24 Mlinček spustite z ročaja.
- 25 Mlinček napolnite s poprovimi zrni, morsko soljo, posušeni zelišči ali drugimi začimbami.
- 26 Mlinček potisnite nazaj v ročaj.
- 27 Mlinček obrnite za 6 mm v levo, da se zaskoči.

nastavitev mletja

- 28 Gumb zavrtite do konca v desno.
- 29 Zdaj ga zavrtite malo v levo.
- 30 Pritisnite in spustite stikalo.
- 31 Preverite velikost mletja in jo prilagajajte, dokler vam ne ustreza.
- 32 Gumba ne odvijte proti ☼ za več kot 6 celotnih obratov, sicer lahko gumb odvijete z nastavka.

mletje

- 33 Napravo držite z zelenim mlinčkom spodaj.
- 34 Enota motorja mora v ročaju zdrsniti navzdol, da se zatakne v spodnji mlinček.
- 35 Če se zatakne, napravo malo stresite.
- 36 Pritisnite stikalo, da zaženete motor, in ga spustite, da motor izključite.

risbe

1 mlinček

2 poprova zrna

3 ročaj

4 enota motorja

 baterije

5 kontaktna plošča

6 ročaj

 stikalo

7 stojalo

8 nastavek

9 gumb

 grobo fino

10 pritisnite

11 odklepanje

12 zaklepanje

nega in vzdrževanje

37 Zunanost mlinčkov obrišite s čisto suho krpo.

38 Ne pustite, da se zmočita ali navlažita, in ne uporabljajte detergentov.

simbol smetnjaka

V izogib onesnaževanju okolja in ogrožanju zdravja zaradi nevarnih snovi v električnih ter elektronskih napravah naprave s to oznako ni dovoljeno zavreči med nesortirane odpadke. Namesto tega jih je treba oddati na zbirno mesto, znova uporabiti ali reciklirati.



Διαβάστε τις οδηγίες και κρατήστε τις σε ασφαλές μέρος. Εάν δώσετε τη συσκευή σε άλλο χρήστη, δώστε μαζί και τις οδηγίες. Αφαιρέστε όλα τα υλικά συσκευασίας, αλλά διατηρήστε τα μέχρι να βεβαιωθείτε ότι η συσκευή λειτουργεί.

σημαντικά μέτρα ασφάλειας

Τηρείτε τα βασικά μέτρα ασφάλειας, συμπεριλαμβανομένων των παρακάτω:

- 1 Η συσκευή πρέπει να χρησιμοποιείται αποκλειστικά από ή υπό την επίβλεψη υπεύθυνου ενήλικου.
- 2 Η συσκευή δεν αποτελεί παιχνίδι. Μην επιτρέπετε στα παιδιά να τη χρησιμοποιούν ως παιχνίδι.
- 3 Μην τοποθετείτε τη συσκευή σε υγρό.
- 4 Φυλάξτε τη συσκευή μακριά από την άμεση έκθεση στον ήλιο και, εάν είναι δυνατόν, από τον φωτισμό από λάμπες φθορισμού.
- 5 Μη χρησιμοποιείτε τη συσκευή για οποιονδήποτε σκοπό πέραν αυτού που περιγράφεται στις παρούσες οδηγίες.
- 6 Μη χρησιμοποιείτε τη συσκευή εάν είναι φθαρμένη ή παρουσιάζει δυσλειτουργίες.



αποκλειστικά για οικιακή χρήση

τοποθέτηση μπαταριών

- 7 Κρατήστε τη συσκευή σε οριζόντια θέση με το σύμβολο ⊕ να κοιτά προς τα πάνω.
- 8 Πρέπει να αφαιρέσετε τον αριστερό μύλο.
- 9 Περιστρέψτε τη συσκευή κατά 90° αριστερόστροφα.
- 10 Περιστρέψτε τον κάτω μύλο κατά 6 mm δεξιόστροφα για να τον απασφαλίσετε.
- 11 Χαμηλώστε τον μύλο από τη χειρολαβή.
- 12 Περιστρέψτε τη συσκευή κατά 180°.
- 13 Τραβήξτε τη λαβή για να αφαιρέσετε την κεντρική μονάδα από τη χειρολαβή.
- 14 Τοποθετήστε 4 μπαταρίες R6/LR6 (AA) στην κεντρική μονάδα.
- 15 Μη χρησιμοποιείτε διαφορετικούς τύπους μπαταριών μαζί (πρέπει να είναι όλες άνθρακα-ψευδαργύρου ή όλες αλκαλικές).
- 16 Οι πολικότητες (+ -) επισημαίνονται στη θήκη των μπαταριών.
- 17 Ευθυγραμμίστε το έλασμα επαφής που βρίσκεται στην κεντρική μονάδα με τον διακόπτη.
- 18 Τοποθετήστε εκ νέου την κεντρική μονάδα στη χειρολαβή.
- 19 Το άκρο με τη λαβή πρέπει να βρίσκεται περίπου 6 mm μέσα στη χειρολαβή.
- 20 Πιέστε τον μύλο μέσα στη χειρολαβή.
- 21 Περιστρέψτε τον μύλο κατά 6 mm αριστερόστροφα για να ασφαλίσει στη θέση του.

πλήρωση του μύλου

- 22 Κρατήστε τη συσκευή σε κάθετη θέση.
- 23 Περιστρέψτε τον κάτω μύλο κατά 6 mm δεξιόστροφα για να τον απασφαλίσετε.
- 24 Χαμηλώστε τον μύλο χρησιμοποιώντας τη χειρολαβή.
- 25 Γεμίστε τον μύλο με κόκκους πιπεριού, θαλασσινό αλάτι, αποξηραμένα βότανα ή μπαχαρικά.
- 26 Πιέστε τον μύλο μέσα στη χειρολαβή.
- 27 Περιστρέψτε τον μύλο κατά 6 mm αριστερόστροφα για να ασφαλίσει στη θέση του.

ρύθμιση του αλέσματος

- 28 Περιστρέψτε το κομβίο προς τα δεξιά έως το τέρμα.
- 29 Τώρα γυρίστε το λίγο προς τα αριστερά.
- 30 Πατήστε και αφήστε τον διακόπτη.
- 31 Ελέγξτε τον βαθμό αλέσματος και προσαρμόστε έως ότου να επιτευχθεί το επιθυμητό επίπεδο.
- 32 Μην περιστρέψτε το κομβίο περισσότερο από 6 πλήρεις στροφές προς το σύμβολο ☼, ειδάλως μπορεί να ξεβιδώσετε το κομβίο από τον άξονα.

σχέδια	5 έλασμα επαφής	☒ χοντρό άλεσμα
1 μύλος	6 χειρολαβή	☒ λεπτό άλεσμα
2 κόκκοι πιπεριού	⊕ διακόπτης	10 πατήστε
3 λαβή	7 βάση	11 απασφάλιση
4 κεντρική μονάδα	8 άξονας	12 ασφάλιση
⊕ ⊖ μπαταρίες	9 κομβίο	

άλεσμα

33 Κρατήστε τη συσκευή με τον μύλο που θέλετε να χρησιμοποιήσετε στο κάτω μέρος.

34 Η κεντρική μονάδα πρέπει να μετακινηθεί προς τα κάτω, μέσα στη χειρολαβή, για να εμπλακεί με τον κάτω μύλο.

35 Εάν κολλήσει, ανακινήστε ελαφρώς τη συσκευή.

36 Πατήστε τον διακόπτη για την έναρξη του μοτέρ, αφήστε τον για τη διακοπή λειτουργίας.

φροντίδα και συντήρηση

37 Καθαρίστε το εξωτερικό των μύλων με ένα καθαρό στεγνό πανί.

38 Οι μύλοι δεν πρέπει να βραχούν και δεν πρέπει να χρησιμοποιήσετε απορρυπαντικό.

σύμβολο κυλιόμενου κάδου

Προς αποφυγή περιβαλλοντικών προβλημάτων και προβλημάτων υγείας λόγω επικίνδυνων ουσιών από ηλεκτρικές και ηλεκτρονικές συσκευές, οι συσκευές με αυτό το σύμβολο δεν θα πρέπει να απορρίπτονται με τα λοιπά οικιακά απορρίμματα, αλλά να ανακτώνται, να επαναχρησιμοποιούνται ή να ανακυκλώνονται.



Olvassa el az utasításokat és tartsa azokat biztos helyen. Ha továbbadja valakinek a készüléket, adja oda az utasításokat is. Vegye le az összes csomagolást, de tartsa meg addig, míg meg nem bizonyosodott arról, hogy a készülék működik.

fontos óvintézkedések

Kövesse az alábbi alapvető biztonsági óvintézkedéseket:

- 1 Ezt a készüléket csak egy felelős felnőtt használhatja vagy annak felügyelete mellett használható.
- 2 A készülék nem játék. Ne engedje, hogy a gyerekek játsszanak vele.
- 3 Ne tegye a készüléket folyadékba.
- 4 A készüléket védje a közvetlen napsugárzástól, és ha lehetséges a fluoreszcens fénytől is.
- 5 A készüléket az utasításokban leírtakon kívül más célra ne használja.
- 6 Ne működtesse a készüléket, ha az megrongálódott vagy hibásan működik.



csak háztartási használatra

elemek betétele

- 7 Tartsa a készüléket vízszintesen, a ⊕ szimbólum egyenesen, felfelé nézzen.
- 8 Ki kell vennie a bal oldali őrlőt.
- 9 Fordítsa el a készüléket 90°-kal az óra járásával ellentétes irányba.
- 10 Fordítsa el a fenékén levő darálót 6 mm-rel az óra járásával megegyező irányba, hogy kiengedje.
- 11 Engedje le az őrlőt a fogantyúról.
- 12 Fordítsa el a készüléket 180°-kal.
- 13 Húzza meg a markolatot, hogy kivegye a motoros egységet a fogantyúból.
- 14 Tegye be a 4 R6/LR6 (AA) elemet a motoros egységbe.
- 15 Ne használjon különböző típusú elemeket együtt (mindegyik szén-cink elem vagy mindegyik alkáli elem kell, hogy legyen).
- 16 A pólusok jele (+ -) az elem rekeszen található.
- 17 Állítsa egy vonalba a motoros egységen levő érintkezőt a kapcsolóval.
- 18 Helyezze vissza a motoros egységet a fogantyúba.
- 19 A markolatos végének kb. 6 mm-re a fogantyú belsejében kell elhelyezkedni.
- 20 Nyomja vissza az őrlőt a fogantyúba.
- 21 Fordítsa el az őrlőt 6 mm-rel az óra járásával ellentétes irányba, hogy visszazárja a helyére.

töltse meg az őrlőt

- 22 Tartsa a készüléket függőlegesen.
- 23 Fordítsa el a fenékén levő őrlőt 6 mm-rel az óra járásával megegyező irányba, hogy kiengedje.
- 24 Engedje le az őrlőt a fogantyúról.
- 25 Töltse meg az őrlőt borsszemekkel, tengeri sóval, szárított fűszernövényekkel és fűszerekkel.
- 26 Nyomja vissza az őrlőt a fogantyúba.
- 27 Fordítsa el az őrlőt 6 mm-rel az óra járásával ellentétes irányba, hogy visszazárja a helyére.

állítsa be az őrlést

- 28 Fordítsa el a gombot jobbra addig, míg nem megy tovább.
- 29 Most fordítsa egy kicsit balra.
- 30 Nyomja meg, majd engedje fel a kapcsolót.
- 31 Ellenőrizze az őrlés méretét és állítsa be addig, míg olyan nem lesz, amilyent szeretne.
- 32 Ne fordítsa el több mint 6 teljes fordulattal a ☼ jel felé, különben lecsavarja a gombot a tengelyről.

rajzok	5 érintkező lemez	☼ durva
1 őrlő	6 fogantyú	☼ finom
2 borsszemek	⊕ kapcsoló	10 nyomja meg
3 markolat	7 tartó	11 kinyit
4 motoros egység	8 tengely	12 zár
⊕ ⊖ elemek	9 gomb	

őrlés

33 Tartsa úgy a készüléket, hogy az őrlő, amit használni kíván, alul legyen.

34 A motoros egységnek le kell csúsznia a fogantyú belsejébe, hogy belemenjen az alsó őrlőbe.

35 Ha beragad, enyhén rázza meg a készüléket.

36 Nyomja meg a kapcsológombot a motor elindításához, a kikapcsoláshoz engedje el.

ápolás és karbantartás

37 Törölje le az őrlők külsejét egy tiszta, száraz ruhával.

38 Ne engedje, hogy nedvesek vagy nyirkosak legyenek, és ne használjon tisztítószert.

kerekes szeméttároló jel

Hogy elkerülje az elektromos és elektronikus termékekben levő veszélyes anyagok által okozott környezeti és egészségügyi problémákat, az ilyen jellel jelölt készülékeket nem szabad a szét nem válogatott városi szemétbe tenni, hanem össze kell gyűjteni, újra fel kell dolgozni és újra kell hasznosítani.



Talimatları okuyun ve saklayın. Cihazı bir başka kişiye verirsiniz, talimatları da iletin. Tüm ambalajı çıkarın, ancak cihazın doğru şekilde çalıştığından emin olana dek muhafaza edin.

önemli güvenlik kuralları

Aşağıdakiler dahil, tüm temel güvenlik önlemlerini izleyin:

- 1 Bu cihaz sadece sorumlu bir yetişkin tarafından veya onun gözetimi altında kullanılmalıdır.
- 2 Cihaz, bir oyuncak değildir. Çocukların cihazla oyun oynamasına izin vermeyin.
- 3 Cihazı sıvıya daldırmayın.
- 4 Cihazı direkt güneş ışığından ve mümkünse floresan ışığından uzakta saklayın.
- 5 Cihazı, bu talimatlarda belirtilenler dışında bir amaçla kullanmayın.
- 6 Hasarlı veya arızalı cihazları çalıştırmayın.



sadece ev içi kullanım

pilleri yerleştirme

- 7 Cihazı, ⊕ simgesi yukarı bakacak şekilde yatay olarak tutun.
- 8 Sol öğütücüyü çıkarmanız gerekir.
- 9 Cihazı saat yönünün aksine 90° döndürün.
- 10 Alt öğütücüyü, kilidi açmak için saat yönünde 6 mm döndürün.
- 11 Öğütücüyü saptan çıkarın.
- 12 Cihazı tamamen 180° döndürün.
- 13 Motor ünitesini saptan çıkarmak için kavramayı çekin.
- 14 Motor ünitesine 4 adet R6/LR6 (AA) pil takın.
- 15 Farklı türde pilleri birlikte takmayın (hepsi karbon-çinko veya hepsi alkalin olmalıdır).
- 16 (+ -) Kutuplar, pil bölmesinde işaretlenmiştir.
- 17 Motor ünitesinin üzerindeki temas bantını düğme ile hizalayın.
- 18 Motor ünitesini yeniden saptaki yerine takın.
- 19 Kavramalı uç, sapın yaklaşık 6 mm içinde olmalıdır.
- 20 Öğütücüyü tekrar sapın içine itin.
- 21 Yerine kilitlemek için, öğütücüyü saat yönünün aksine 6 mm döndürün.

öğütücüyü doldurma

- 22 Cihazı yatay şekilde tutun.
- 23 Serbest bırakmak için en alttaki öğütücüyü saat yönünde 6 mm döndürün.
- 24 Öğütücüyü saptan çıkarın.
- 25 Öğütücüye tane biberleri, deniz tuzunu, kuru bitkileri veya baharatı doldurun.
- 26 Öğütücüyü tekrar sapa doğru itin.
- 27 Yerine kilitlemek için öğütücüyü saat yönünün aksine 6 mm döndürün.

öğütme derecesi

- 28 Topuzu, sonuna kadar sağa çevirin.
- 29 Şimdi bir parça sola döndürün.
- 30 Düğmeye basın ve bırakın.
- 31 Öğütme derecesini kontrol edin ve istediğiniz boyuta gelene dek devam edin.
- 32 ☼ yönünde 6 tam turdan fazla çevirmeyin veya topuzu şafttan gevşetebilirsiniz.

öğütme

- 33 Cihazı, en altta kullanmak istediğiniz öğütücüyle birlikte tutun.
- 34 Motor ünitesi, en alttaki öğütücüyle birbirine geçmek için sapın iç kısmında aşağı kaymalıdır.
- 35 Takılıp kalırsa, cihazı hafifçe sallayın.
- 36 Motoru başlatmak için düğmeye basın, kapatmak için düğmeyi serbest bırakın.

temizlik ve bakım

- 37 Öğütücülerin dış kısmını temiz, kuru bir bezle silin.
- 38 Islanmalarına veya rutubetlenmelerine izin vermeyin ve deterjan kullanmayın.

izimler

1 gütücü
2 tane biber
3 kavrama
4 motor ünitesi
④+ - piller

5 temas plakası
6 sap
⊕ düğme
7 taban ünitesi
8 şaft
9 topuz

❑ iri taneli
❑ ince taneli
10 bastır
11 kilidi aç
12 kilitle

atık konteyneri simgesi

Elektrikli ve elektronik cihazlardaki tehlikeli maddelerin neden olduđu çevre ve sađlık sorunlarını önlemek amacıyla bu simge ile işaretlenen cihazlar, genel atık konteynerlerine deđil, geri dönüşüm konteynerlerine bırakılmalıdır.



Citiți instrucțiunile și păstrați-le bine. Dacă dați aparatul altcuiva, nu uitați să dați și instrucțiunile. Îndepărtați complet ambalajul, însă păstrați-l până sunteți sigur că aparatul funcționează.

prevederi importante de siguranță

Respectați măsurile de siguranță de bază, inclusiv:

- 1 Acest aparat trebuie folosit doar de către, ori sub supravegherea unui adult responsabil.
- 2 Acest aparat nu este de jucărie. Nu lăsați copiii să se joace cu el.
- 3 Nu puneți aparatul în lichid.
- 4 Depozitați aparatul departe de lumină solară directă și, dacă este posibil, de lumină fluorescentă.
- 5 Nu folosiți aparatul în niciun alt scop decât cel descris în aceste instrucțiuni.
- 6 Nu operați aparatul dacă este stricat sau nu funcționează corect.



exclusiv pentru uz casnic

montarea bateriilor

- 7 Țineți aparatul pe orizontală, cu simbolul ⊕ în sus.
- 8 Trebuie să îndepărtați rășnița.
- 9 Rotiți aparatul 90° în sensul opus acelor de ceasornic.
- 10 Rotiți partea de jos a rășniței 6 mm în sensul acelor de ceasornic pentru a o debloca.
- 11 Scoateți rășnița de pe mâner.
- 12 Rotiți aparatul la 180°.
- 13 Împingeți capacul de prindere pentru a îndepărta unitatea motorului de pe mâner.
- 14 Montați 4 baterii R6/LR6 (AA) în unitatea motorului.
- 15 Nu folosiți baterii de tipuri diferite în același timp (trebuie să fie toate cu carbon-zinc sau toate alcaline).
- 16 Polaritățile (+ -) sunt indicate în compartimentul pentru baterii.
- 17 Aliniați banda de contact de pe unitatea motorului la comutator.
- 18 Remontați unitatea motorului pe mâner.
- 19 Capătul cu capul de prindere trebuie să fie aproximativ 6 mm în interiorul mânerului.
- 20 Împingeți rășnița înapoi în mâner.
- 21 Rotiți rășnița 6 mm în sensul opus acelor de ceasornic pentru a o bloca.

umplerea rășniței

- 22 Țineți aparatul pe verticală.
- 23 Rotiți partea de jos a rășniței 6 mm în sensul acelor de ceasornic pentru a o debloca.
- 24 Scoateți rășnița de pe mâner.
- 25 Introduceți în rășniță boabe de piper, sare de mare, ierburi uscate sau condimente.
- 26 Împingeți rășnița înapoi în mâner.
- 27 Rotiți rășnița 6 mm în sensul opus acelor de ceasornic pentru a o bloca.

ajustarea gradului de măcinare

- 28 Rotiți butonul în dreapta până la maxim.
- 29 Apoi rotiți-l puțin la stânga.
- 30 Apăsăți și eliberați comutatorul.
- 31 Verificați gradul de măcinare și ajustați până când atinge mărimea dorită.
- 32 Nu rotiți mai mult de 6 tururi complete înspre ☼, riscați să deșurubați butonul de pe ax.

măcinare

- 33 Țineți aparatul cu rășnița pe care doriți să o folosiți în partea de jos.
- 34 Unitatea motorului trebuie să se gliseze în jos, în mâner, pentru a se conecta la rășnița de jos.
- 35 Dacă se lipește, scuturați aparatul ușor.
- 36 Apăsăți butonul pentru a porni motorul, eliberați-l pentru a-l opri.

schite

1 râșniță

2 boabe de piper

3 cap de prindere

4 unitate motor

 baterii

5 placă de contact

6 mâner

 întrerupător

7 suport

8 ax

9 buton

 mare fin

10 presa

11 deblocare

12 blocare

îngrijire și întreținere

37 Ștergeți interiorul râșnițelor cu o cârpă uscată curată.

38 Nu le lăsați să se ude și nu folosiți detergent.

simbolul wheelie bin

Pentru a evita probleme de mediu și sănătate cauzate substanțele periculoase din aparatele electrice și electronice, aparatele marcate cu acest simbol nu trebuie aruncate direct la gunoi, ci trebuie recuperate, refolosite sau reciclate.



Прочетете инструкциите и ги запазете. Ако предадете уреда на друго лице, предайте и инструкциите. Отстранете опаковката, но я запазете, докато се уверите, че уредът работи.

важни предпазни мерки

Следвайте основните мерки за безопасност, включително:

- 1 Уредът трябва да се използва само от или под надзора на отговорно пълнолетно лице.
- 2 Уредът не е играчка. Не разрешавайте на деца да играят с него.
- 3 Не поставяйте уреда в течност.
- 4 Съхранявайте уреда далеч от слънчева светлина и, ако е възможно, от флуоресцентна светлина.
- 5 Не използвайте уреда за други цели, освен тези, описани в настоящите инструкции.
- 6 Не използвайте уреда, ако е повреден или не работи изрядно.



само за домашна употреба

поставяне на батерии

- 7 Поставете уреда в хоризонтално положение, така че символът ⊕ да сочи нагоре.
- 8 Трябва да отстраните лявата мелачка.
- 9 Завъртете уреда на 90° обратно на часовниковата стрелка.
- 10 Завъртете долната мелачка на 6 мм по посока на часовниковата стрелка, за да я отключите.
- 11 Наведете мелачката от дръжката.
- 12 Завъртете уреда на 180°.
- 13 Изтеглете ръчката, за да отстраните моторната единица от дръжката.
- 14 Поставете 4 батерии R6/LR6 (AA) в моторната единица.
- 15 Не използвайте различни видове батерии (те трябва да са или само въглеродно-цинкови, или само алкални).
- 16 Полусите (+ -) са обозначени в гнездото за батерии.
- 17 Подравнете контактната лента на моторната единица с ключа.
- 18 Отново поставете моторната единица в дръжката.
- 19 Краят на ръчката трябва да се намира на около 6 мм в дръжката.
- 20 Натиснете мелачката обратно в дръжката.
- 21 Завъртете мелачката на 6 мм обратно на часовниковата стрелка, за да я застопорите.

пълнене на мелачката

- 22 Поставете уреда във вертикално положение.
- 23 Завъртете долната мелачка на 6 мм по посока на часовниковата стрелка, за да я отключите.
- 24 Наведете мелачката от дръжката.
- 25 Напълнете мелачката съ с черен пипер на зърна, морска сол, сушени билки или подправки.
- 26 Натиснете мелачката обратно в дръжката.
- 27 Завъртете мелачката на 6 мм обратно на часовниковата стрелка, за да я застопорите.

регулиране на мелачката

- 28 Завъртете копчето надясно докрай.
- 29 След това го завъртете съвсем леко наляво.
- 30 Натиснете и освободете ключа.
- 31 Проверете големината за мелене и регулирайте до желаното положение.
- 32 Не завъртайте повече от 6 пълни оборота към , тъй като копчето може да се развие от шпиндела.

илюстрации

1 мелачка	5 контактна пластина	едро
2 черен пипер на зърна	6 дръжка	фино
3 ръчка	⊕ ключ	10 натиснете
4 задвижващ блок	7 поставка	11 отключване
 батерии	8 шпindel	12 заключване
	9 копче	

мелене

- 33 Разположете уреда с мелачката, която желаете да използвате, в долната част.
- 34 Моторната единица трябва да се приплъзне надолу, в дръжката, за да се закрепят с долната мелачка.
- 35 Ако прилепне, разклатете леко уреда.
- 36 Натиснете превключвателя, за да стартирате двигателя, освободете го, за да го изключите.

грижи и поддръжка

- 37 Почиствайте външната част на мелачките с чиста суха кърпа.
- 38 Не ги оставяйте да се намокрят или навлажнят и не използвайте почистващ препарат.

символ „зачеркнато кошче за боклук“

За да се избегнат екологични и здравни проблеми поради наличие на опасни субстанции в електрическите и електронни стоки, уредите, обозначени с този символ, не трябва да се изхвърлят заедно с несортирани общински отпадъци, а следва да се върнат обратно, да се използват отново или рециклират.



