

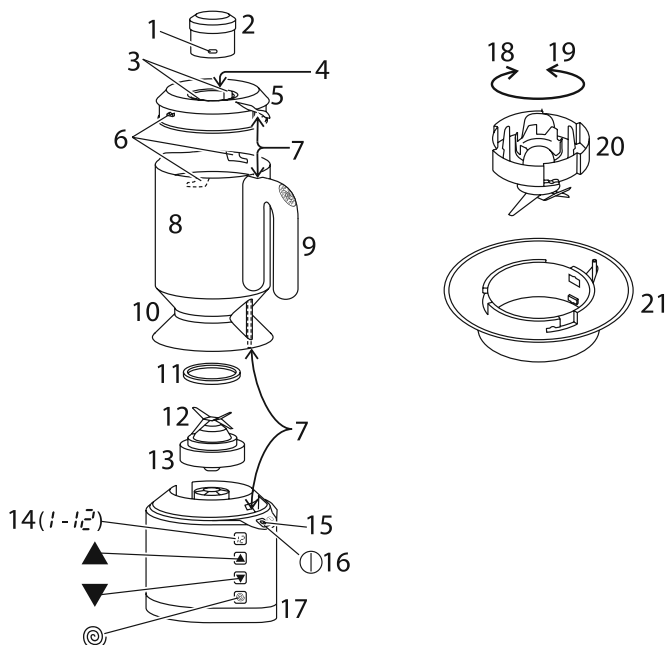

# Russell Hobbs





instructions	2	ИНСТРУКЦИИ (Русский)	46
Bedienungsanleitung	6	pokyny	50
mode d'emploi	10	inštrukcie	54
instructies	14	instrukcja	58
istruzioni per l'uso	18	uputstva	62
instrucciones	22	navodila	66
instruções	26	οδηγίες	70
brugsanvisning	30	utasítások	74
bruksanvisning	34	talimatlar	78
instruksjoner	38	instrucțiuni	82
ohjeet	42	ИНСТРУКЦИИ (Български)	86



Read the instructions and keep them safe. If you pass the appliance on, pass on the instructions too. Remove all packaging, but keep it till you know the appliance works.

## important safeguards

Follow basic safety precautions, including:

- 1 This appliance must only be used by a responsible adult. Use and store the appliance out of reach of children.
- 2 Don't put the appliance in liquid, don't use it in a bathroom, near water, or outdoors. 
- 3 Unplug before dismantling or cleaning.
- 4 The appliance is fitted with a safety switch to prevent the motor operating unless the jug is in place and the lid correctly fitted. Don't use this to switch the appliance on and off.
- 5 Switch off (⓪) before fitting the jug to the motor unit.
- 6 Switch off (⓪), and wait till the blades come to a stop before removing the lid from the jug, or removing the jug from the motor unit.
- 7 Don't fill with anything hotter than you can comfortably handle (i.e. liquid temperature below 40°C).
- 8 Don't put your hand into the jug, even after you've removed it from the motor unit – the blades are sharp. 
- 9 Take great care when handling the blade unit.
- 10 Don't put any other object (spoon, spatula, etc.) into the jug while the blender is plugged in.
- 11 Don't leave the appliance unattended while plugged in.
- 12 Route the cable so it doesn't overhang, and can't be tripped over or caught.
- 13 Don't let the jug overflow. If liquid gets under the motor unit, it may be sucked into the motor, damaging it.
- 14 Don't run the appliance empty, it may overheat.
- 15 Keep the appliance and the cable away from hotplates, hobs or burners.
- 16 Don't fit any attachment or accessory other than those we supply.
- 17 Don't use the appliance for any purpose other than those described in these instructions.

<b>drawings</b>	6 bayonet fitting	12 blades	18 unlock
1 pips	7 safety switch	13 blade unit	19 lock
2 cap	8 jug	14 display	20 blade unit (upside down)
3 slots	9 handle	15 light	21 jug base (underneath)
4 hole	10 jug base	16 switch	
5 lid	11 seal	17 motor unit	

- 18 Don't operate the appliance if it's damaged or malfunctions.  
 19 If the cable is damaged, it must be replaced by the manufacturer, its service agent, or someone similarly qualified, in order to avoid hazard.

### household use only

#### preparation

- Sit the motor unit on a dry, firm, level surface, near a power socket.
- Hold the jug above the motor unit, with the handle about  $\frac{1}{8}$  of a turn anti-clockwise of the light.
- Lower the jug on to the motor unit, then turn the jug clockwise, to align the handle with the light.
- Turn the lid about  $\frac{1}{8}$  of a turn anti-clockwise to unlock it, and lift it off the jug.
- Put the ingredients into the jug.
- Don't fill past the 1500ml mark. If you do, the contents may force the lid off when you start the motor.



#### fit the lid

- Put the lid on the jug, and turn it clockwise to close it and operate the safety switch.
- Align the pips on the sides of the cap with the slots in the hole in the lid, put the cap into the hole, and turn it about  $\frac{1}{8}$  of a turn clockwise to lock it.
- Don't run the appliance without fitting the cap.



#### switch on

- Put the plug into the power socket.
- Press and release the  button.
  - the light will come on
  - the display will show 0

#### the speed controls

- Press  to increase,  to decrease the speed.
- The range is from 1 (low) to 12 (high).
- The motor turns off when the display shows 0.
- To stop quickly, press .
- Generally, large quantities, thick mixes, and a high ratio of solids to liquids suggest longer timings and slower speeds.
- Smaller quantities, thinner mixes, and more liquids than solids suggest shorter timings and higher speeds.
- Don't run the motor continuously for more than 2 minutes, it may overheat. After 2 minutes switch off for at least 2 minutes, to recover.
- The most efficient way is to blend for a short time, stop and examine the results, then blend again: blend – look – blend, till you achieve the result you want.

#### the pulse button

- Pressing the pulse button () will over-ride the speed set by the speed buttons, and give you a burst of high speed.
- When you release the  button, the motor returns to the set speed.
- You can also use it independently of the speed buttons.

## auto shut-off

24 If you leave the motor running, it'll switch itself off after 2 minutes, to avoid overheating.

25 If this happens, leave it for at least 2 minutes to cool down and recover.



## adding ingredients

26 To add ingredients while the blender is working, remove the cap, pour the new ingredients through the hole, then replace the cap.

27 Check that the added ingredients don't push the volume in the jug past the 1500ml mark.

## finished?

28 Turn the motor off:

- a) release the  button
- b) or: reduce the speed to 0 with the  button
- c) or: press the  button once

29 Press the  button to turn the light out and switch the appliance off.

30 Turn the jug about  $\frac{1}{8}$  of a turn anti-clockwise and lift it off the motor unit.

31 Turn the lid about  $\frac{1}{8}$  of a turn anti-clockwise and lift it off the jug.

## crushed ice

32 Before using the appliance to crush ice, make sure it's clean, and rinse it out thoroughly. The slightest trace of detergent may affect the taste of the crushed ice, and will flatten any drink to which it is added.

33 Ice "cubes" come in many shapes and sizes. You'll have to experiment with the ice from your ice cube tray.

34 Start with half to threequarters of a cup of ice, or 4 to 6 cubes, and add 15ml (1 tablespoon) of fresh cold water.

35 Put the lid on the blender, then:

- a) press  for a second or two, then release it
- b) check the results, and adjust

36 Too much blending will reduce the ice to liquid, too little will merely chip the edges/corners off the ice.

37 Don't try to crush ice without adding water to the jug.

38 Don't be tempted simply to increase the amount of ice and blend for longer. This won't work. Too much ice will never give you satisfactory results.

## care and maintenance

39 Switch the appliance off ( – light out) and unplug it.

40 Clean as soon after use as possible, to prevent residues setting inside the jug.

41 Turn the jug about  $\frac{1}{8}$  of a turn anti-clockwise and lift it off the motor unit.

42 Turn the lid about  $\frac{1}{8}$  of a turn anti-clockwise and lift it off the jug.

43 Wash the jug, lid and cap in warm soapy water, rinse, then leave the jug to drain and air dry.

**caution** keep your hands away from the blades – they're sharp

44 Don't use a cloth for drying. You may leave lint on the inside surfaces, and you'll probably cut yourself on the blades.



45 If you've left it too long before cleaning, and bits have glued themselves to the inside of the jug, use a nylon brush. If that doesn't work, crush some ice cubes in it – that'll shift anything.

46 Wipe the outside of the motor unit with a clean damp cloth.

47 Don't put the motor unit in water or any other liquid.

48 Don't put any part of the appliance in a dishwasher.

49 The extreme environment inside the dishwasher can affect the surface finishes.

50 Don't use harsh or abrasive cleaning agents or solvents.

## blade unit

- 51 You may remove the blade unit for cleaning.
- 52 Handle only the plastic – don't touch the metal parts.
- 53 This is best done with the jug turned upside down.
- 54 Grip the jug handle with one hand.
- 55 Grip the bottom of the blade unit with the other hand.
- 56 Turn the blade unit clockwise till it comes loose from the jug base.
- 57 Carefully, pull it up and out of the bottom of the jug.
- 58 It's a close fit, so you may have to move it around a bit, to get it out of the jug.
- 59 Slip the end of a dinner knife under the edge of the seal, and lift the seal away from the blade unit.
- 60 Wash the seal and blade unit in warm soapy water, rinse, and air dry.
- 61 Take great care with the blades – don't handle them directly, use a nylon washing-up brush.
- 62 Replace the seal round the blade unit.
- 63 Turn the blade unit upside down, and replace it in the bottom of the jug base.
- 64 Turn the blade unit anti-clockwise to tighten it.

## staining

- 65 Carotenoids, which are found in many other vegetables as well as carrots, can cause severe staining. This staining may be impossible to remove. Don't worry about it, it won't affect the operation of the appliance.

## wheelie bin symbol

To avoid environmental and health problems due to hazardous substances in electrical and electronic goods, appliances marked with this symbol mustn't be disposed of with unsorted municipal waste, but recovered, reused, or recycled.





## recipes

 = handful

 = clove(s)

### coriander pesto

2  coriander leaves

2  garlic

60 g pine nuts

125 ml olive oil

60 g Parmesan, grated

Process the coriander, garlic, pine nuts and half the oil till smooth. Transfer to a large bowl.

Stir in the Parmesan. Add oil to adjust the consistency: For a dip: thick. For a topping: medium.

For pasta sauce: thin.

**recipes are available on our website:**

**<http://www.russellhobbs.com/ifu/550931>**

Lesen Sie die Bedienungsanleitung und bewahren Sie diese gut auf. Wenn Sie das Gerät weitergeben, geben Sie bitte auch die Bedienungsanleitung weiter. Entfernen Sie alle Verpackungsmaterialien, aber heben Sie diese auf, bis Sie sicher sind, dass das Gerät funktioniert.

## Wichtige Sicherheitshinweise

Beachten Sie bitte folgende grundlegende Vorsichtsmaßnahmen:

- 1 Dieses Gerät ist nur von einem verantwortungsvollen Erwachsenen zu benutzen. Das Gerät darf nur außer Reichweite von Kindern benutzt bzw. aufbewahrt werden.
- 2 Gerät keinesfalls in Flüssigkeit tauchen, in einem Badezimmer, nahe Wasser oder im Freien benutzen. 
- 3 Ziehen Sie den Stecker aus der Steckdose bevor Sie das Gerät demontieren oder reinigen.
- 4 Das Gerät ist mit einem Sicherheitsschalter ausgestattet. Dadurch kann der Motor erst dann aktiviert werden, wenn Mixbehälter und Deckel korrekt angebracht sind. Benutzen Sie diesen Schalter nicht um ein- und auszuschalten.
- 5 Schalten Sie das Gerät aus (Ⓢ) bevor Sie den Mixbehälter auf der Motoreinheit aufsetzen.
- 6 Schalten Sie das Gerät aus (Ⓢ), und warten Sie bis die Messer sich nicht mehr bewegen bevor Sie den Deckel vom Mixbehälter, oder den Mixbehälter von der Motoreinheit nehmen.
- 7 Der Inhalt, mit dem Sie das Gerät befüllen, darf nur so heiß sein, dass Sie stets sicher damit umgehen können (d.h. die Temperatur von Flüssigkeiten sollte unter 40°C liegen).
- 8 Fassen Sie nicht in den Mixbehälter, auch nicht nachdem Sie ihn von der Motoreinheit abgenommen haben – die Messer sind scharf. 
- 9 Gehen Sie mit der Messereinheit äußerst vorsichtig um.
- 10 Geben Sie keine anderen Gegenstände (Löffel, Spatel etc.) in den Mixbehälter, solange sich der Stecker in der Steckdose befindet.
- 11 Das Gerät nicht unbeaufsichtigt liegen lassen, wenn sich der Stecker in der Steckdose befindet.
- 12 Legen Sie das Kabel so, dass es nicht überhängt und man nicht darüber stolpern bzw. sich nicht darin verfangen kann.
- 13 Den Mixbehälter nicht überlaufen lassen. Gelangt Flüssigkeit unter die Motoreinheit, kann es passieren, dass die Flüssigkeit in den Motor gesogen und dieser dadurch beschädigt wird.
- 14 Lassen Sie das Gerät nicht ohne Inhalt laufen, es besteht sonst die Gefahr der Überhitzung.
- 15 Halten Sie Gerät und Netzkabel von Heizplatten, Kochfeldern oder Brennern fern.
- 16 Am Gerät dürfen keine anderen Aufsätze oder Zubehörteile angebracht werden als die von uns gelieferten.
- 17 Benutzen Sie das Gerät ausschließlich zu den in dieser Anleitung beschriebenen Verwendungszwecken.
- 18 Gerät keinesfalls benutzen, wenn es beschädigt ist oder Fehlfunktion zeigt.
- 19 Weist das Kabel irgendwelche Schäden auf, muss es vom Hersteller, einer Wartungsvertretung des Herstellers oder einer qualifizierten Fachkraft ersetzt werden, damit keine Risiken entstehen.

## Nur für den Gebrauch im Haushalt

### Vorbereitung

- 1 Die Motoreinheit auf eine trockene, feste, ebene Fläche stellen, die sich in der Nähe einer Steckdose befindet.
- 3 Halten Sie den Mixbehälter über der Motoreinheit. Dabei sollte sich der Griff etwa 45° gegen den Uhrzeigersinn von der Kontrollleuchte befinden.
- 4 Stellen Sie den Mixbehälter auf den Motorblock und drehen Sie ihn im Uhrzeigersinn, bis Griff und Kontrollleuchte in einer geraden Linie stehen.
- 5 Drehen Sie den Deckel zum Entriegeln etwa 45° gegen den Uhrzeigersinn und nehmen Sie ihn ab.
- 6 Geben Sie die Zutaten in den Mixbehälter.

<b>Zeichnungen</b>	6 Bayonettverschluss	12 Messer	18 öffnen
1 Führungsnasen	7 Sicherheitsschalter	13 Messereinheit	19 schließen
2 Kappe	8 Mixbehälter	14 Anzeige	20 Messereinheit (auf dem Kopf)
3 Kerben	9 Griff	15 Kontrollleuchte	21 Mixbehältersockel (Unterseite)
4 Öffnung	10 Mixbehältersockel	16 Schalter	
5 Deckel	11 Dichtung	17 Motoreinheit	

7 Füllen Sie nicht über die 1500ml Markierung hinaus. Falls doch, könnten die Zutaten den Deckel hoch drücken, wenn Sie die Motoreinheit starten.

## Deckel aufsetzen

- 8 Setzen Sie den Deckel auf den Mixbehälter und drehen Sie ihn im Uhrzeigersinn, um ihn zu schließen und den Sicherheitsschalter zu bedienen.
- 9 Bringen Sie die Führungsnasen an den Seiten der Kappe in eine gerade Linie mit den Kerben in der Deckelöffnung, stecken Sie die Kappe in die Öffnung und drehen Sie diese zum Verriegeln etwa 45° im Uhrzeigersinn.
- 10 Betreiben Sie das Gerät nicht, ohne dass die Kappe aufgesetzt und eingerastet ist.

## Einschalten

- 11 Gerätenetzstecker in die Steckdose stecken.
- 12 Die Taste ⊕ drücken und loslassen.
  - a) die Kontrollleuchte leuchtet
  - b) in der Anzeige wird 0 geschrieben

## Geschwindigkeitsregelung

- 13 Mit „▲“ können Sie die Rührgeschwindigkeit erhöhen, mit „▼“ verringern.
- 14 Die Bandbreite reicht von 1 (niedrig) bis 12 (hoch).
- 15 Der Motor schaltet sich aus, wenn in der Anzeige „0“ erscheint.
- 16 Um das Gerät abzuschalten, drücken Sie ⊖.
- 17 Im Allgemeinen benötigen größere Mengen oder dickflüssigere Mischungen mit einem größeren Anteil an festen Bestandteilen längere Zubereitungszeiten bei geringerer Rührgeschwindigkeit.
- 18 Für kleinere Mengen oder dünnflüssigere Mischungen mit einem geringeren Anteil an festen Bestandteilen werden kürzere Zubereitungszeiten bei höheren Rührgeschwindigkeiten empfohlen.
- 19 Den Motor nicht länger als 2 Minuten lang ununterbrochen eingeschaltet lassen – er könnte sich sonst heißlaufen. Nach 2 Minuten Betrieb den Motor mindestens 2 Minuten lang ausgeschaltet lassen, damit er sich wieder abkühlen kann.
- 20 Das beste Ergebnis erzielen Sie, wenn Sie kurz mixen, dann das Gerät anhalten, um den Fortschritt zu kontrollieren, und anschließend weitermixen. Mixen und kontrollieren Sie so lange abwechselnd, bis das Ergebnis Ihren Wünschen entspricht.

## Die Pulse-Taste ⊙

- 21 Durch Drücken der Pulse-Taste (⊙) können Sie die über die Geschwindigkeitstasten eingestellte Geschwindigkeit überschreiten und erreichen vorübergehend eine extrem hohe Rührgeschwindigkeit.
- 22 Wenn Sie die ⊙-Taste loslassen, läuft der Motor wieder mit der eingestellten Geschwindigkeit.
- 23 Sie können die Taste auch unabhängig von den Geschwindigkeitstasten benutzen.





## Abschaltautomatik

- 24 Wenn Sie den Motor laufen lassen, schaltet er sich automatisch nach 2 Minuten ab, um eine Überhitzung zu vermeiden.
- 25 Lassen Sie den Motor in diesem Fall mindestens 2 Minuten abkühlen, bevor Sie ihn wieder einschalten.

## Hinzugeben von Zutaten

- 26 Um Zutaten beizugeben, während der Mixer in Betrieb ist, entfernen Sie die Kappe, geben Sie die neuen Zutaten durch die Öffnung in den Behälter und setzen Sie anschließend die Kappe wieder ein.
- 27 Vergewissern Sie sich, dass die Zutaten das Volumen von 1500ml nicht überschreiten.

## Fertig?

- 28 Motor abschalten: Lassen Sie die the -Taste los  
oder: Senken Sie die Geschwindigkeit mit der -Taste auf „0“  
oder: Drücken Sie einmal die -Taste
- 29 Drücken Sie die -Taste, um die Kontrollleuchte und das Gerät auszuschalten.
- 30 Drehen Sie den Mixbehälter etwa 45° gegen den Uhrzeigersinn und nehmen Sie ihn vom Motorblock.
- 31 Drehen Sie den Deckel etwa 45° gegen den Uhrzeigersinn und nehmen Sie ihn ab.

## Eiswürfel zerkleinern

- 32 Bevor Sie das Gerät zum Zerkleinern von Eiswürfeln verwenden, sollten Sie darauf achten, dass der Mixbehälter sauber ist. Spülen Sie ihn gründlich aus. Auch geringste Spülmittelrückstände können den Geschmack der zerkleinerten Eiswürfel und den Geschmack des entsprechenden Getränkes ebenso beeinträchtigen.
- 33 „Eiswürfel“ sind in vielen verschiedenen Formen und Größen erhältlich. Sie sollten ausprobieren, welche Eiswürfel sich für Ihren Zweck am besten eignen.
- 34 Fangen Sie mit einer halben bis einer dreiviertel mit Eis gefüllten Tasse an oder mit 4 bis 6 Eiswürfeln. Geben Sie 15 ml (1 Esslöffel) frisches kaltes Wasser hinzu.
- 35 Setzen Sie den Deckel auf den Mixer und:  
a) Drücken Sie 1-2 Sekunden die -Taste  
b) prüfen Sie das Ergebnis und passen Sie die Anzahl der Impulsschaltungen an
- 36 Wird das Eis zu stark zerkleinert, entwickelt es sich schnell zu Flüssigkeit. Wird es nicht stark genug zerkleinert, werden nur die Ecken und Kanten der Eiswürfel abgeschlagen.
- 37 Bitte nicht versuchen, das Eis ohne Zugabe von Wasser im Mixbehälter zu zerkleinern.
- 38 Bitte widerstehen Sie der Versuchung, einfach die Menge der Eiswürfel zu erhöhen und länger zu mixen. Diese Methode funktioniert nicht. Zu viel Eis führt niemals zu zufriedenstellenden Ergebnissen.

## Reinigung und Pflege

- 39 Schalten Sie das Gerät aus ( – Kontrollleuchte aus) und ziehen Sie den Netzstecker.
- 40 Nach Beendigung des Gebrauchs baldmöglichst reinigen, um Rückständen im Mixbehälter vorzubeugen.
- 41 Drehen Sie den Mixbehälter etwa 45° gegen den Uhrzeigersinn und nehmen Sie ihn vom Motorblock.
- 42 Drehen Sie den Deckel etwa 45° gegen den Uhrzeigersinn und nehmen Sie ihn ab.
- 43 Waschen Sie den Mixbehälter, den Deckel und die Kappe in warmem Seifenwasser ab, spülen sie gründlich aus und lassen den Mixbehälter zum Abtropfen und Lufttrocknen stehen.

**Vorsicht** Die Hände nicht mit dem Messer in Berührung kommen lassen – das Messer ist scharf.



- 44 Benutzen Sie kein Tuch zum abtrocknen. Sie könnten Flusen auf den inneren Flächen zurücklassen, und Sie können sich an den Messern schneiden.
- 45 Wenn Sie mit dem Abwaschen zu lange gewartet haben und sich kleine Stückchen an den Seiten des Mixbehälters abgesetzt haben und angetrocknet sind, sollten Sie eine Nylonbürste verwenden. Sollte das nicht funktionieren, können Sie einige Eiswürfel im Mixbehälter zerkleinern – auf diese Weise lassen sich auch hartnäckige Rückstände beseitigen.
- 46 Die Außenseite der Motoreinheit mit einem sauberen feuchten Tuch abwischen.



- 47 Die Motoreinheit nicht in Wasser oder andere Flüssigkeiten tauchen.
- 48 Das Grundgerät und seine Einzelteile dürfen nicht in einer Spülmaschine gereinigt werden.
- 49 Das im Geschirrspüler herrschende aggressive Spülklima kann zu Beschädigungen an den Oberflächen führen.
- 50 Benutzen Sie bitte keine ätzenden oder scheuernden Reinigungs- oder Lösungsmittel.

### Messereinheit

- 51 Sie können die Messereinheit zum reinigen herausnehmen.
- 52 Berühren Sie nur den Plastikteil, nicht aber die Metalteile.
- 53 Dies geht am besten wenn den Mixbehälter auf den Kopf gestellt wird.
- 54 Nehmen den Griff des Mixbehälters in die eine Hand.
- 55 Nehmen Sie das untere Ende der Messereinheit mit der anderen Hand.
- 56 Drehen Sie die Messereinheit im Uhrzeigersinn bis sie sich vom Mixbehältersockel löst.
- 57 Ziehen Sie sie vorsichtig aus dem Mixbehälter heraus.
- 58 Da es eine enge Öffnung ist müssen Sie sie möglicherweise ein wenig hin und her bewegen um sie aus dem Mixbehälter heraus zu bekommen.
- 59 Gehen Sie mit einem Messer unter den Rand der Dichtung und nehmen Sie die Dichtung so von der Messereinheit herunter.
- 60 Waschen Sie die Dichtung und die Messereinheit warmem Seifenwasser, reinigen Sie sie gründlich und lassen Sie sie lufttrocknen.
- 61 Achten Sie besonders auf die Klingen – berühren Sie diese nie direkt, benutzen Sie zur Reinigung eine Nylonbürste.
- 62 Setzen Sie die Dichtung wieder um die Messereinheit.
- 63 Drehen Sie die Messereinheit auf den Kopf und setzen Sie sie wieder in den Mixbehältersockel ein.
- 64 Drehen Sie die Messereinheit gegen den Uhrzeigersinn um sie festzuziehen.

### Farbflecken

- 65 Karotenoide, die nicht nur in Karotten enthalten sind, sondern auch in vielen anderen Gemüsesorten, können zu Farbflecken führen. Diese Flecken lassen sich nicht immer entfernen. Machen Sie sich keine Sorgen – die Funktionstüchtigkeit des Geräts wird dadurch nicht beeinträchtigt.

### Mülltonnen Symbol

Um Umwelt- und Gesundheitsprobleme, hervorgerufen durch gefährliche Stoffe in elektrischen und elektronischen Waren, zu vermeiden, dürfen Geräte, die dieses Symbol tragen nicht mit dem normalen Hausmüll entsorgt werden, sondern müssen wiederaufbereitet, weiter genutzt oder recycled werden.



### Rezepte

- = Hand voll
- = Zehe/Zehen

#### Pesto aus Koriander

- 2 Korianderblätter
- 2 Knoblauchzehen
- 60 g Pinienkerne
- 125 ml Olivenöl
- 60 g geriebener Parmesan

Verrühren Sie Koriander, Knoblauch, Pinienkerne und die Hälfte des Öls zu einer cremigen Masse. Geben Sie dann die Mischung in eine größere Schüssel. Vermischen Sie sie mit dem Parmesan. Fügen Sie Öl hinzu, um die Konsistenz anzupassen: Als Dip: dick Als Belag: medium. Als Pastasauce: dünn.



Rezepte finden Sie auf unserer Website:

<http://www.russellhobbs.com/ifu/550931>

Lisez les instructions et gardez-les. Si vous passez l'appareil à quelqu'un, n'oubliez pas de lui passer la notice aussi. Enlevez l'emballage, mais gardez-le le temps de vérifier l'état de l'appareil.

## précautions importantes

Prenez des précautions essentielles comme:

- 1 Cet appareil doit uniquement être utilisé par un adulte responsable. Utilisez et rangez l'appareil hors de portée des enfants.
- 2 N'immergez pas l'appareil dans un liquide, ne l'utilisez pas dans une salle de bains, à proximité d'une source d'eau ou à l'extérieur. 
- 3 Débranchez l'appareil avant de le démonter ou de le nettoyer.
- 4 L'appareil est équipé d'un interrupteur de sécurité afin d'empêcher le moteur de fonctionner lorsque le bol n'est pas en place et son couvercle placé correctement. N'utilisez pas cet interrupteur pour allumer et éteindre l'appareil.
- 5 Eteignez (Ⓜ) avant de mettre le bol en place sur le bloc moteur.
- 6 Eteignez (Ⓜ) et attendez jusqu'à ce que les lames s'arrêtent avant d'enlever le couvercle du bol ou avant d'enlever le bol du bloc moteur.
- 7 Ne remplissez pas avec quelque chose de trop chaud qui n'est plus agréable au toucher pour vous (par ex. températures des liquides inférieures à 40°C).
- 8 Ne mettez pas votre main dans le bol même si vous l'avez déjà enlevé du bloc moteur – les lames sont tranchantes. 
- 9 Soyez toujours prudent lorsque vous manipulez le bloc de lames.
- 10 Ne pas insérer d'autres objets (cuillère, spatule, etc.) dans le bol lorsque l'appareil est branché.
- 11 Ne laissez pas l'appareil sans surveillance lorsqu'il est branché.
- 12 Branchez le cordon de sorte qu'il ne pende pas et qu'il n'y ait aucun risque de trébucher dessus ou de l'accrocher.
- 13 Veillez à ce que le bol ne déborde pas. Tout liquide qui se met sous le bloc moteur pourrait être absorbé par le moteur et risquerait de l'endommager.
- 14 Ne faites pas fonctionner l'appareil à vide; il pourrait surchauffer.
- 15 Placez l'appareil et le cordon loin des plaques chauffantes, des plans de cuisson ou des brûleurs.
- 16 N'installez que des accessoires et des pièces de rechange qui proviennent du fabricant.
- 17 N'utilisez pas l'appareil dans un autre but que celui décrit dans ces instructions.
- 18 N'utilisez pas l'appareil s'il est endommagé ou ne fonctionne pas correctement.
- 19 Si le câble est abîmé, vous devez le faire remplacer par le fabricant, un de ses techniciens agréés ou une personne également qualifiée, pour éviter tout danger.

## pour un usage domestique uniquement

### préparation

- 1 Placez le bloc moteur sur une surface sèche, solide et à niveau, près d'une prise de courant.
- 3 Placez le bol au dessus du bloc moteur, la poignée étant inclinée d'environ 1/8 de tour dans le sens inverse des aiguilles d'une montre par rapport à la lumière.
- 4 Abaissez le bol sur le bloc moteur, faites ensuite tourner le bol dans le sens des aiguilles d'une montre afin d'aligner la poignée sur la lumière.
- 5 Tournez le couvercle d'environ 1/8 de tour dans le sens inverse des aiguilles d'une montre pour le déverrouiller et retirez-le ensuite du bol.
- 6 Mettez les ingrédients dans le bol.
- 7 Ne remplissez pas le bol au-delà du marquage de 1500ml – un contenu excessif pourrait faire enlever de force le couvercle au démarrage du moteur.

### mise en place du couvercle

- 8 Placez le couvercle sur le bol et faites-le tourner dans le sens des aiguilles d'une montre pour le fermer et actionner l'interrupteur de sécurité.

<b>schémas</b>	6 fixation baïonnette	12 lames	18 déverrouillage
1 ergots	7 interrupteur de sécurité	13 bloc de lames	19 verrouiller
2 bouchon	8 bol	14 écran	20 bloc de lames (vue à l'envers)
3 rainures	9 poignée	15 lumière	21 base du bol (vue de dessous)
4 trou	10 base du bol	16 interrupteur	
5 couvercle	11 anneau d'étanchéité	17 bloc moteur	

9 Alignez les ergots situés sur les côtés du bouchon par rapport aux rainures situées dans le trou du couvercle, placez le bouchon dans le trou et faites-le tourner d'environ  $\frac{1}{8}$  de tour dans le sens des aiguilles d'une montre pour le verrouiller.

10 Ne mettez pas en marche l'appareil sans placer le bouchon dans le trou.

### mise en marche

11 Mettez la fiche dans la prise de courant.

12 Appuyez et relâchez le bouton .

- la lumière s'allume
- l'écran affiche 0

### les commandes de vitesse

13 Appuyez sur  pour augmenter la vitesse et sur  pour la réduire.

14 L'intervalle se situe entre 1 (lent) et 12 (rapide).

15 Le moteur s'arrête lorsque l'écran affiche 0.

16 Pour arrêter rapidement l'appareil, appuyez sur .

17 En général, de grandes quantités, des mélanges épais et un plus grand nombre d'aliments solides que de liquides sous-entendent des temps de mixage plus longs et des vitesses plus réduites.

18 De petites quantités, des mélanges plus fins et plus d'aliments liquides que de solides sous-entendent des temps de mixage plus courts et des vitesses plus élevées.

19 Ne pas faire fonctionner l'appareil en continu au-delà de 2 minutes afin d'éviter une surchauffe. Si nécessaire, laissez reposer l'appareil pendant au moins 2 minutes pour laisser refroidir le moteur.

20 La méthode la plus efficace consiste à mixer pendant un bref laps de temps, arrêter et examiner les résultats, puis mixer de nouveau : mixer – regarder – mixer, jusqu'à ce que vous obteniez le résultat souhaité.

### le bouton pulse

21 Une pression sur le bouton pulse () vous permet de remplacer la vitesse définie par les boutons de vitesse et vous offre une importante pointe de vitesse.

22 Lorsque vous lâchez le bouton , le moteur reprend la vitesse réglée.

23 Vous pouvez également utiliser cette commande indépendamment des boutons de vitesse.

### arrêt automatique

24 Si vous laissez le moteur fonctionner, il s'arrêtera automatiquement après 2 minutes afin d'éviter toute surchauffe.

25 Si cela se produit, laissez le moteur refroidir pendant au moins 2 minutes avant de redémarrer.



### ajouter des ingrédients

26 Pour ajouter des ingrédients lorsque le mixeur est en fonctionnement, retirez le bouchon, versez les nouveaux ingrédients par le trou et replacez ensuite le bouchon.

27 Vérifiez que les ingrédients rajoutés ne font pas passer le volume par le marquage de 1500ml.

### fini?

28 Arrêter le moteur :

- lâcher le bouton 
- ou : réduire la vitesse à 0 avec le bouton 
- ou : appuyer sur le bouton  une fois

- 29 Appuyez sur le bouton ① pour éteindre la lumière et arrêter l'appareil.
- 30 Faites tourner le bol d'environ  $\frac{1}{8}$  de tour dans le sens inverse des aiguilles d'une montre et retirez-le du bloc moteur.
- 31 Faites tourner le couvercle d'environ  $\frac{1}{8}$  de tour dans le sens inverse des aiguilles d'une montre et retirez-le du bol.

### glace pilée

- 32 Avant d'utiliser l'appareil pour piler de la glace, assurez-vous qu'il est propre et rincez-le soigneusement. La moindre trace de détergent pourrait affecter le goût de la glace pilée et aplatira toute boisson à laquelle cette glace est ajoutée.
- 33 Les glaçons sont sous toutes formes et dimensions. C'est à l'utilisateur de l'appareil de découvrir la glace pilée à partir de son propre bac à glaçons.
- 34 Commencez par  $\frac{1}{2}$  à  $\frac{3}{4}$  d'une tasse de glace ou 4 ou 6 glaçons et rajoutez 15 ml (1 cuillère à soupe) d'eau froide.
- 35 Placez le couvercle sur le mixeur, puis:
- appuyez sur ② pendant une ou deux secondes avant de relâcher le bouton
  - vérifiez les résultats et ajustez au besoin
- 36 Piler excessivement la glace la réduira en liquide, la piler insuffisamment écornera à peine les bords/angles des glaçons.
- 37 N'essayez pas de piler la glace sans ajouter de l'eau dans le bol.
- 38 Ne tentez pas d'augmenter simplement la quantité de glace et de procéder plus longtemps au mélange. Cela ne marchera pas. Une utilisation excessive de glace donnera des résultats insatisfaisants.

### soins et entretien

- 39 Éteignez l'appareil ① – lumière éteinte et débranchez-le.
- 40 Nettoyez toujours immédiatement après l'utilisation afin d'éviter que des résidus s'attachent à l'intérieur du bol.
- 41 Faites tourner le bol d'environ  $\frac{1}{8}$  de tour dans le sens inverse des aiguilles d'une montre et retirez-le du bloc moteur.
- 42 Faites tourner le couvercle d'environ  $\frac{1}{8}$  de tour dans le sens inverse des aiguilles d'une montre et retirez-le du bol.
- 43 Nettoyez le bol, le couvercle et le bouchon avec de l'eau chaude savonneuse, rincez bien puis laissez égoutter et sécher à l'air.

**attention** tenez vos mains à l'écart des lames – elles sont tranchantes

- 44 N'utilisez pas de chiffon pour les sécher. Vous pourriez laisser des peluches à l'intérieur des surfaces et vous vous couperez aux lames probablement.
- 45 Si vous avez attendu trop longtemps avant de nettoyer l'appareil et que des morceaux de glace sont collés à l'intérieur du bol, utiliser une brosse en nylon. Si les morceaux sont difficiles à décoller, y piler des glaçons – cela devrait retirer tout résidu.
- 46 Essuyez l'extérieur du bloc moteur à l'aide d'un chiffon humide propre.
- 47 N'immergez pas le bloc moteur dans de l'eau ou tout autre liquide.
- 48 Ne mettez aucune part de l'appareil dans un lave-vaisselle.
- 49 L'environnement extrême à l'intérieur du lave-vaisselle pourrait affecter la finition des surfaces.
- 50 N'utilisez pas de solvants ou d'agents nettoyants abrasifs ou rêches.



### le bloc de lames

- 51 Vous pouvez retirer le bloc de lames pour le nettoyer.
- 52 Tenez-le par la partie en plastique. Évitez de toucher les parties métalliques.
- 53 Ceci est plus facile à faire si le bol est placé à l'envers.
- 54 Prenez la poignée du bol d'une main.

- 55 Prenez la base du bloc de lames de l'autre main.  
56 Tournez le bloc de lames dans le sens des aiguilles d'une montre jusqu'à ce qu'il se sépare de la base du bol.  
57 Soulevez et enlevez-le prudemment de la base du bol.  
58 Il se peut que vous ayez besoin de faire un peu d'effort pour enlever le bloc puisqu'il est bien serré.  
59 Glissez la pointe d'un couteau sous le bord de l'anneau d'étanchéité pour l'enlever du bloc de lames.  
60 Lavez l'anneau d'étanchéité et le bloc de lames dans de l'eau chaude savonneuse, rincez et laissez sécher.  
61 Faites attention aux lames ; ne les manipulez pas directement, utilisez une brosse en nylon.  
62 Remettez l'anneau d'étanchéité à sa position d'origine sur le bloc de lames.  
63 Retournez le bloc de lames à l'envers, puis remettez-le dans la partie inférieure de la base du bol.  
64 Faites tourner le bloc de lames dans le sens contraire des aiguilles d'une montre afin de le serrer.

### taches

- 65 Les caroténoïdes, que l'on trouve dans beaucoup d'autres légumes que les carottes, peuvent provoquer de sérieuses taches. Éliminer ces taches peut s'avérer impossible, mais ne vous en faites pas, cela n'affectera pas le fonctionnement de l'appareil.

### symbole poubelle barrée

Ce symbole signifie que l'appareil ne doit pas être jeté avec les autres déchets et qu'il fera l'objet d'une collecte sélective en vue de sa réutilisation, de son recyclage ou de sa valorisation. S'il contient des substances susceptibles de nuire à l'environnement, celles-ci seront éliminées ou neutralisées.



### recettes

 = poignée

 = gousses

#### pesto à la coriandre

2  feuilles de coriandre

2  d'ail

60 g de pignons de pin

125 ml d'huile d'olive

60 g de Parmesan râpé

Travailler le coriandre, l'ail, les pignons et la moitié de l'huile jusqu'à ce que le mélange soit lisse.

Mettez dans un bol plus grand. Ajoutez le Parmesan. Ajouter de l'huile pour ajuster la consistance:

Pour une sauce: épaisse. Pour un nappage: moyenne. Pour une sauce pour pâtes: fine.

**des recettes sont disponibles sur notre site Web:**

**<http://www.russellhobbs.com/ifu/550931>**

Lees de instructies en bewaar ze goed. Als u het apparaat aan iemand geeft, geef ook de instructies. Verwijder de verpakking, maar niet weggooien voor u zeker bent dat alles werkt.

## belangrijke veiligheidsmaatregelen

Volg de gebruikelijke veiligheidsmaatregelen, zoals:

- 1 Dit apparaat mag uitsluitend worden gebruikt door een volwassene. Het apparaat moet steeds buiten het bereik van kinderen gebruikt en opgeborgen worden.
- 2 Dit apparaat mag niet in vloeistoffen worden ondergedompeld of in de badkamer, in de buurt van water of in de open lucht worden gebruikt. 
- 3 Haal de stekker uit het stopcontact, voordat u het apparaat uit elkaar haalt of reinigt.
- 4 Het apparaat is voorzien van een veiligheidsknop die de werking van de motor voorkomt wanneer de kan niet is geplaatst en het deksel niet correct is aangebracht. Het is niet de bedoeling het apparaat met deze knop aan en uit te zetten.
- 5 Zet de blender uit (⓪), voordat u de kan op het motorblok plaatst.
- 6 Zet de blender uit (⓪) en wacht tot de messen niet meer draaien, voordat u het deksel van de kan of de kan van het motorblok afhaalt.
- 7 Vul de kan niet met ingrediënten die zo heet zijn dat u de kan niet meer kunt vasthouden (m.a.w. vloeibare temperatuur onder 40°C).
- 8 Kom niet met uw hand in de kan, zelfs niet nadat hij van het motorblok is afgehaald om hem te reinigen; de messen zijn scherp.
- 9 Ga heel voorzichtig om met de messeneenheid. 
- 10 Kom niet met andere voorwerpen (lepel, spatel, etc.) in de kan terwijl de stekker van de blender in het stopcontact zit.
- 11 Laat het apparaat niet onbeheerd achter, terwijl de stekker in het stopcontact zit.
- 12 Leg het snoer zodanig dat het niet uitsteekt en dat niemand erover kan struikelen of erachter kan blijven haken.
- 13 Laat de kan niet overlopen. Vloeistof die onder het motorblok komt, kan in de motor terechtkomen, waardoor die kan beschadigen.
- 14 Gebruik het apparaat niet terwijl het leeg is; het kan oververhit raken.
- 15 Houd het apparaat en het snoer verwijderd van warmhoud- en kookplaten, gaspitten e.d.
- 16 Gebruik uitsluitend de door ons geleverde accessoires of hulpstukken.
- 17 Het apparaat uitsluitend gebruiken voor de doeleinden beschreven in de handleiding.
- 18 Gebruik het apparaat niet bij beschadigingen of storingen.
- 19 Indien het snoer is beschadigd, dient dit door de fabrikant, een techniciën of ander bevoegd persoon te worden vervangen om risico's te voorkomen.

## uitsluitend huishoudelijk gebruik

### voorbereiding

- 1 Plaats het motorblok op een droge, stevige, vlakke ondergrond, in de buurt van een stopcontact.
- 3 Houd de kan boven het motorblok, met de handgreep ongeveer 1/8 slag links van het lampje.
- 4 Laat de kan op het motorblok neer en draai de kan rechtsom zodat de handgreep op een lijn staat met het lampje.
- 5 Draai het deksel ongeveer 1/8 slag linksom om het te ontgrendelen en neem het deksel van de kan.
- 6 Doe de ingrediënten in de kan.
- 7 Vul de kan tot maximaal 1500 ml; als hij voller is, kan de inhoud het deksel van het apparaat afduwen als u de motor aanzet.

<b>afbeeldingen</b>	6 bajonetsluiting	12 messen	18 ontgrendelen
1 uitsteeksels	7 veiligheidsknop	13 messeneenheid	19 vergrendelen
2 dop	8 kan	14 scherm	20 messeneenheid (omgekeerd)
3 gleuven	9 handgreep	15 lampje	21 voetstuk van de kan (onderzijde)
4 opening	10 voetstuk van de kan	16 schakelaar	
5 deksel	11 afdichting	17 motorblok	



### het deksel aanbrengen

- 8 Zet het deksel op de kan en draai het rechtsom om het te sluiten en de veiligheidsknop in werking te stellen.
- 9 Lijn de uitsteeksels op de zijkanten van de dop uit met de gleuven in de opening van het deksel, plaats de dop in de opening en draai hem ongeveer  $\frac{1}{8}$  slag rechtsom om hem te vergrendelen.
- 10 Schakel het apparaat niet in zonder de dop aan te brengen.



### inschakelen

- 11 Steek de stekker in het stopcontact.
- 12 Druk de  toets en laat los.
  - a) het lampje gaat aan
  - b) het scherm geeft 0

### de snelheid-bedieningsknop

- 13 Druk op  om de snelheid te verhogen, op  om de snelheid te verlagen.
- 14 Het bereik loopt van 1 (laag) tot 12 (hoog).
- 15 De motor stopt wanneer het scherm 0 toont.
- 16 Om snel te stoppen, drukt u op .
- 17 Gewoonlijk stemmen grote hoeveelheden, dikke mengsels en een hoge verhouding van vaste stoffen tot vloeistoffen overeen met een langere timing en langzamere snelheden.
- 18 Kleinere hoeveelheden, dunnere mengsels en meer vloeistoffen dan vaste stoffen stemmen overeen met een kortere timing en hogere snelheid.
- 19 Om oververhitting te voorkomen, dient u de motor niet langer dan 2 minuten onafgebroken te laten draaien. Zet het apparaat na 2 minuten minstens 2 minuten uit om de motor te laten afkoelen.
- 20 De meest doeltreffende methode is mixen gedurende een korte tijd, stoppen en het resultaat controleren, en vervolgens opnieuw mixen: mixen – controleren – mixen, tot u het gewenste resultaat bereikt.

### de pulse-toets

- 21 Als u de pulse-toets () indrukt, heft u de snelheid op die ingesteld werd met de snelheidstoetsen en dit biedt u een hoge snelheidstoot.
- 22 Wanneer u de knop  loslaat, keert de motor terug naar de ingestelde snelheid.
- 23 U kunt deze ook gebruiken onafhankelijk van de snelheidstoetsen.

### automatische uitschakelen

- 24 Als u de motor laat draaien, wordt hij na 2 minuten automatisch uitgeschakeld om oververhitting te voorkomen.
- 25 In dit geval laat u hem ten minste 2 minuten afkoelen en herstellen.

### ingrediënten toevoegen

- 26 Om ingrediënten toe te voegen tijdens de werking van de blender, verwijdert u de dop, giet u de nieuwe ingrediënten door de opening en plaatst u de dop terug.
- 27 Controleer of de kan door de toegevoegde ingrediënten niet voller is dan 1500ml.

## klaar?

28 Schakel de motor uit:

- a) laat de knop Ⓞ los
- b) of: verlaag de snelheid tot 0 met de knop ▼
- c) of: druk eenmaal op de knop ①

29 Druk op de knop ① om het lampje te doven en het apparaat uit te schakelen.

30 Draai de kan ongeveer 1/8 slag linksom en neem de kan van het motorblok.

31 Draai het deksel ongeveer 1/8 slag linksom en neem het van de kan.

## ijs malen

32 Zorg ervoor dat het apparaat schoon en grondig is afgespoeld, voordat u de blender gebruikt om ijs te malen. Zelfs een klein beetje achtergebleven afwasmiddel kan de smaak van het gemalen ijs, en daardoor ook van het drankje waar u het ijs aan toevoegt, aantasten.

33 IJs"blokjes" komen voor in allerlei soorten en maten. U zult even moeten experimenteren met de blokjes uit uw ijsbakje.

34 Begin met een half- tot driekwartvol kopje ijs, of 4 tot 6 ijsblokjes, en voeg 0,15 l (1 eetlepel) koud water toe.

35 Zet het deksel op de blender en:

- a) druk ongeveer twee seconden op Ⓞ en laat los
- b) controleer het resultaat en maal zo nodig nog wat langer door

36 Als u te lang maalt, verandert het ijs in vloeistof; als u niet lang genoeg maalt, worden slechts de randjes van de ijsblokjes afgeschraapt.

37 Zorg dat er altijd water aan de kan is toegevoegd, voordat u ijs maalt.

38 Gebruik niet te grote hoeveelheden ijs. Langer malen met een grotere hoeveelheid ijs geeft nooit het gewenste resultaat.

## zorg en onderhoud

39 Schakel het apparaat uit (① – licht uit) en trek de stekker uit.

40 Reinig de kan zo snel mogelijk na gebruik om te voorkomen dat overblijfselen erin blijven plakken.

41 Draai de kan ongeveer 1/8 slag linksom en neem de kan van het motorblok.

42 Draai het deksel ongeveer 1/8 slag linksom en neem het van de kan.

43 Was de kan, het deksel en de dop in een warm zeepsopje, spoel goed af en laat de kan daarna afdruppen en drogen in de lucht.

**voorzichtig** kom niet met uw handen in de buurt van de messen; deze zijn scherp

44 Gebruik geen doek voor het drogen. Dit kan pluksel achterlaten op de interne oppervlakten en u loopt het risico zich te snijden aan de messen.



45 Als u de kan te lang heeft laten staan, voordat u hem reinigt en er stukjes aan de binnenkant van de kan zijn vastgeplakt, gebruik dan een nylon afwasborstel. Als dit niet werkt, kunt u een aantal ijsblokjes in de kan malen om alles los te maken.

46 Neem de buitenkant van het motorblok af met een schone, vochtige doek.

47 Dompel het motorblok niet onder in water of andere vloeistoffen.

48 Plaats geen enkel onderdeel van het apparaat in de vaatwasmachine.

49 De vaatwasmachine kan de afwerking van het apparaat beschadigen.

50 Gebruik geen harde schuur- of oplosmiddelen.

## messeneenheid

51 U kunt de messeneenheid verwijderen als u ze wilt schoonmaken.

52 Houd enkel het plastic vast. Zorg ervoor de metalen delen niet aan te raken.

53 Dit doet u best nadat u de kan hebt omgedraaid.

54 Neem het handvat van de kan vast met een hand.

55 Neem de onderzijde van de messeneenheid vast met de andere hand.



- 56 Draai de messen met de wijzers van de klok tot deze vrijkomt van het voetstuk van de kan.
- 57 Til deze voorzichtig omhoog en uit de onderzijde van de kan.
- 58 Er is weinig vrije ruimte en het is dus mogelijk dat u hem heen en weer moet bewegen om hem uit de kan te verwijderen.
- 59 Voer het uiteinde van een tafelmes onder de rand van de dichting en til de afdichting van de messeneenheid.
- 60 Was de dichting en de messeneenheid in een warm zeepsopje, spoel af en droog zorgvuldig af.
- 61 Pas heel goed op met de mesjes – raak ze nooit rechtstreeks aan en gebruik een nylon afwasborstel.
- 62 Vervang de afdichting rond de messeneenheid.
- 63 Draai de messen om en breng ze opnieuw aan onderin het voetstuk van de kan.
- 64 Draai de messen tegen de wijzers van de klok om ze te vergrendelen.

## **vlekken**

- 65 Carotenoïden, die zich zowel in wortels als vele andere groenten bevinden, kunnen hardnekkige vlekken veroorzaken. Dergelijke vlekken zijn wellicht niet te verwijderen. Maakt u zich geen zorgen, de vlekken tasten de werking van het apparaat niet aan.

## **symbool van vuilcontainer**

Om milieu- en gezondheidsproblemen als gevolg van gevaarlijke stoffen in elektrische en elektronische producten te vermijden, mogen apparaten met dit symbool niet worden weggegooid met niet-gesorteerd gemeentelijk afval, maar moeten ze worden teruggewonnen, opnieuw gebruikt of gerecycled.



## **receptjes**

 = handenvol

 = teen

### **koriander pesto**

2  korianderblaadjes

2  look

60 g pijnboompitten

125 ml olijfolie

60 g geraspte parmezaan

Verwerk de koriander, knoflook, pijnboompitten en de helft van de olie tot het een glad mengsel is geworden. Plaats dan in een grotere kom. Meng de Parmezaan. Voeg olie toe om de consistentie aan de passen. Als dipsaus: dik. Als topping: medium. Als pastasaus: dun.



**u vindt recepten op onze website:**

<http://www.russellhobbs.com/ifu/550931>

Leggere attentamente le istruzioni e conservarle. Se l'apparecchio viene ceduto a terzi, passare anche le istruzioni. Rimuovere tutto il materiale d'imballaggio, ma conservarlo fino a quando si è certi che l'apparecchio funzioni.

## norme di sicurezza importanti

Osservare le precauzioni fondamentali di sicurezza e in particolare quanto segue:

- 1 Questo apparecchio deve essere usato solo da un adulto responsabile. Utilizzare e riporre l'apparecchio lontano dalla portata dei bambini.
- 2 Non immergere l'apparecchio in acqua; non utilizzarlo in bagno o vicino all'acqua e non utilizzarlo all'aperto. 
- 3 Disconnettere dalla presa di corrente prima di smontare o pulire.
- 4 L'apparecchio è dotato di un interruttore di sicurezza per far sì che il motore funzioni solo con la caraffa al suo posto e il coperchio fissato correttamente. Non usare la caraffa per accendere e spegnere l'apparecchio.
- 5 Spegner il frullatore (Ⓢ) prima di montare la caraffa sul gruppo del motore.
- 6 Prima di rimuovere il coperchio dalla caraffa, e di rimuovere la caraffa dal gruppo del motore, spegnere il frullatore (Ⓢ) ed attendere che le lame si siano fermate completamente.
- 7 Non riempire la caraffa con sostanze troppo calde per permettere un facile maneggiamento (la temperatura del liquido deve essere, per esempio, inferiore ai 40°).
- 8 Non mettere le mani nella caraffa, nemmeno quando viene rimossa per pulirla: le lame sono molto taglienti. 
- 9 Fate molta attenzione nel maneggiare il gruppo delle lame.
- 10 Non mettere altri oggetti (come un cucchiaino, una spatola, ecc.) nella caraffa mentre la spina del frullatore è inserita nella presa di corrente.
- 11 Non lasciare l'apparecchio incustodito con la spina inserita.
- 12 Sistemare il cavo d'alimentazione in modo che non penzoli, non ci si possa impigliare o inciampare.
- 13 Non fare traboccare la caraffa. Se il liquido penetrasse sotto il gruppo del motore potrebbe venire aspirato nel motore danneggiandolo.
- 14 Non mettere in funzione il frullatore vuoto; si potrebbe surriscaldare.
- 15 Conservare l'apparecchio e il cavo d'alimentazione lontano da piastre calde, piani di cottura o bruciatori.
- 16 Applicare solo gli accessori o gli elementi di corredo forniti.
- 17 Non utilizzare l'apparecchio per altri scopi se non quelli descritti nel libretto d'istruzioni.
- 18 Non usare l'apparecchio se è danneggiato o funziona male.
- 19 Se il cavo è danneggiato, farlo cambiare dal fabbricante, dal suo agente di servizio o da qualcun altro similmente qualificato, per evitare pericoli.

## solo per uso domestico

### preparazione

- 1 Posizionare il gruppo del motore su una superficie asciutta, stabile e in pari, vicino ad una presa di corrente.
- 3 Sollevare la caraffa dal gruppo del motore, con l'impugnatura a circa  $\frac{1}{8}$  di giro in senso anti-orario dalla spia luminosa.
- 4 Abbassare la caraffa sul gruppo del motore, poi girarla in senso orario per allineare l'impugnatura alla spia luminosa.
- 5 Girare il coperchio di circa  $\frac{1}{8}$  di giro in senso anti-orario per aprirlo e sollevarlo dalla caraffa.
- 6 Mettere gli ingredienti nella caraffa.
- 7 Non riempirla oltre il segno di 1500 ml, altrimenti al momento di avviare il motore il contenuto potrebbe spingere via il coperchio.

<b>immagini</b>	6 raccordo a baionetta	12 lame	18 aprire
1 linguette	7 interruttore di sicurezza	13 gruppo delle lame	19 bloccato
2 tappo	8 caraffa	14 display	20 gruppo lame (capovolto)
3 fenditure	9 impugnatura	15 spia luminosa	21 base della caraffa (capovolta)
4 foro	10 base della caraffa	16 interruttore	
5 coperchio	11 guarnizione	17 gruppo del motore	



### installazione del coperchio

- 8 Porre il coperchio sulla caraffa e girarlo in senso orario per chiuderlo e per mettere in funzione l'interruttore di sicurezza.
- 9 Allineare le linguette sui lati del tappo alle fenditure nel foro del coperchio, mettere il tappo nel foro e girarlo di circa 1/8 di giro in senso orario per chiudere.
- 10 Non azionare l'apparecchio senza il tappo.



### accensione

- 11 Inserire la spina nella presa di corrente.
- 12 Premere e rilasciare il pulsante .
  - a) s'illumina ora la spia luminosa
  - b) il display mostrerà 0

### i selettori di velocità

- 13 Premere il simbolo  per aumentare la velocità e  per diminuire la velocità.
- 14 La gamma va da 1 (bassa) a 12 (alta).
- 15 Il motore si spegne quando il display indica 0.
- 16 Per selezionare l'opzione di arresto rapido, premere .
- 17 Generalmente, grandi quantità, miscele spesse e ingredienti solidi in proporzione maggiore rispetto agli ingredienti liquidi richiedono un tempo di preparazione più lungo e una velocità ridotta.
- 18 Quantità ridotte, miscele meno dense e ingredienti liquidi in proporzione maggiore rispetto agli ingredienti solidi richiedono un minore tempo di preparazione e una velocità elevata.
- 19 Non tenere in funzione il motore per più di 2 minuti, altrimenti si potrebbe surriscaldare. Dopo 2 minuti di funzionamento, spegnerlo per almeno 2 minuti per farlo recuperare.
- 20 Il metodo migliore è quello di mescolare per breve tempo, fermarsi per verificare i risultati, poi mescolare di nuovo: mescolare – controllare – mescolare, fino al raggiungimento dei risultati desiderati.

### il pulsante pulse

- 21 Premendo il pulsante pulse  si aumenta la velocità e si imprime la massima potenza alla miscelazione.
- 22 Quando si rilascia il pulsante , il motore ritorna alla velocità impostata.
- 23 È possibile utilizzarlo anche indipendentemente dai pulsanti di velocità.

### autospegnimento

- 24 Se si lascia il motore in funzione, si spegnerà da solo dopo 2 minuti per evitare il surriscaldamento.
- 25 In questo caso, lasciarlo raffreddare per almeno 2 minuti per farlo riprendere.

### aggiunta degli ingredienti

- 26 Per aggiungere ingredienti mentre il frullatore è in funzione, togliere il tappo, versare i nuovi ingredienti attraverso il foro, poi rimettere a posto il tappo.
- 27 Controllare che gli ingredienti aggiunti non spingano il volume contenuto nella caraffa oltre il segno di 1500ml.

## finito?

28 Spegnere il motore:

- a) Rilasciare il pulsante Ⓞ
- b) oppure: ridurre la velocità a 0 con il pulsante ▼
- c) oppure: premere il pulsante ① una volta

29 Premere il pulsante ① per spegnere la spia luminosa e spegnere l'apparecchio.

30 Girare la caraffa di circa  $\frac{1}{8}$  di giro in senso anti-orario e sollevarla dal gruppo del motore.

31 Girare il coperchio di circa  $\frac{1}{8}$  di giro in senso anti-orario e sollevarlo dalla caraffa.

## frantumazione del ghiaccio

32 Prima di usare l'apparecchio per frantumare il ghiaccio, assicurarsi che l'apparecchio sia ben pulito e risciacquarlo a fondo. La più piccola traccia di detersivo può guastare il sapore del ghiaccio frantumato e di ogni bevanda a cui viene aggiunto.

33 I cubetti di ghiaccio possono essere di varie forme e dimensioni. Per ottenere buoni risultati bisognerà fare qualche prova con i cubetti di ghiaccio disponibili.

34 Cominciare con una tazza di cubetti piena per metà/tre quarti, ovvero 4-6 cubetti, ed aggiungere 15 ml (1 cucchiaino) di acqua fredda potabile.

35 Collocare il coperchio sul frullatore, poi:

- a) premere Ⓞ per un secondo o due, poi rilasciarlo
- b) controllare i risultati e regolare come necessario

36 Frullando il ghiaccio troppo a lungo si riduce ad acqua, mentre facendolo troppo poco si scalfiscono solo i lati/gli angoli dei cubetti.

37 Non tentare di frantumare il ghiaccio senza aggiungere l'acqua nella caraffa.

38 Non lasciarsi tentare dall'idea di aumentare semplicemente la quantità di ghiaccio e di frullarlo più a lungo. Non funzionerebbe. Una quantità eccessiva di ghiaccio non potrà mai produrre risultati soddisfacenti.

## cura e manutenzione

39 Spegnere l'apparecchio (Ⓞ – la spia luminosa si spegne) e scollegarlo dalla presa di corrente.

40 Per evitare che i residui di cibo si attacchino alla caraffa, pulirla quanto prima possibile dopo l'uso.

41 Girare la caraffa di circa  $\frac{1}{8}$  di giro in senso anti-orario e sollevarla dal gruppo del motore.

42 Girare il coperchio di circa  $\frac{1}{8}$  di giro in senso anti-orario e sollevarlo dalla caraffa.

43 Lavare caraffa, coperchio e tappo con acqua saponata calda, sciacquare e lasciar asciugare la caraffa all'aria.

**attenzione** tenere le mani lontano dalle lame: sono molto taglienti

44 Non asciugare con panno. Potrebbero rimanere pelucchi sulla superficie e ci si potrebbe tagliare con le lame.

45 Se si è lasciato trascorrere troppo tempo prima di pulire la caraffa e si sono seccate all'interno particelle di cibo, usare uno spazzolino di nylon. Se non funziona, frantumarci dei cubetti di ghiaccio, che rimuoveranno ogni cosa.

46 Passare un panno pulito inumidito sull'esterno del gruppo del motore.

47 Non immergere il gruppo del motore nell'acqua o in qualsiasi altro liquido.

48 Non mettere nessuna parte dell'apparecchio in lavastoviglie.

49 Le condizioni ambientali estreme all'interno della lavastoviglie possono danneggiare la loro finitura superficiale.

50 Non utilizzare prodotti forti, abrasivi o solventi.

## gruppo delle lame

51 Il gruppo delle lame è rimovibile per consentirne la pulizia

52 Maneggiate esclusivamente le parti in plastica. Prestate attenzione a non toccare le parti metalliche.



- 53 È consigliabile operare con la caraffa capovolta.
- 54 Afferrate l'impugnatura della caraffa con una mano.
- 55 Afferrare il fondo del gruppo lame con l'altra mano.
- 56 Ruotare il gruppo lame in senso orario finché non si sgancia dalla base della caraffa.
- 57 Sollevarlo con molta attenzione ed estrarlo dal fondo della caraffa.
- 58 Lo spazio è poco, è possibile che sia necessario muoverlo un po' prima di riuscire a sganciarlo dalla caraffa.
- 59 Inserire l'estremità di un coltello da tavola sotto il bordo della guarnizione e sollevare la guarnizione dal gruppo lame.
- 60 Lavate la guarnizione ed il gruppo delle lame in acqua calda insaponata, sciacquate e lasciate asciugare all'aria.
- 61 Maneggiare le lame con cura, non lavarle direttamente a mano, ma utilizzare una spazzola in setole di nylon.
- 62 Rimettere la guarnizione a posto intorno al gruppo lame.
- 63 Capovolgere il gruppo lame e rimetterlo nel fondo della base della caraffa.
- 64 Ruotare il gruppo lame in senso antiorario per bloccarlo.

## macchiatura

65 I carotenoidi, che oltre che nelle carote si trovano in molti altre verdure, possono macchiare seriamente e con macchie che è impossibile rimuovere. Non c'è bisogno di preoccuparsi, ciò non compromette in alcun modo il funzionamento dell'apparecchio.

## simbolo bidone della spazzatura su ruote

Per evitare danni all'ambiente e alla salute causati da sostanze pericolose delle parti elettriche ed elettroniche, gli apparecchi contrassegnati da questo simbolo non devono essere smaltiti con i rifiuti indifferenziati, ma recuperati, riutilizzati o riciclati.





## ricetta

 = manciata

 = spicchio

## pesto al coriandolo

2  foglie di coriandolo

2  d'aglio

60 g di pinoli

125 ml d'olio di oliva

60 g parmigiano grattugiato

Tritare coriandolo, aglio, pinoli e metà dell'olio fino a dare al composto un aspetto uniforme.

Mettere il contenuto in una bacinella. Mescolarvi il parmigiano. Aggiungere olio per regolarne la consistenza: Per intingere: denso. Per una salsa: media. Per una salsa per condire la pasta: fluida.



**le ricette sono disponibili sul nostro sito:**

<http://www.russellhobbs.com/ifu/550931>

Lea las instrucciones y guárdelas en un lugar seguro. Si da el aparato a otro, pase también las instrucciones. Quite todo el embalaje, y guárdelo hasta que sepa que el aparato funciona bien.

## seguridad importante

Siga las precauciones básicas de seguridad, incluyendo:

- 1 Este aparato solamente debe ser usado por un adulto responsable. Use y guarde el aparato fuera del alcance de los niños.
- 2 No ponga el aparato en líquido, no lo use en un cuarto de baño, cercano al agua, o al aire libre. 
- 3 Desconéctelo antes de desmontarlo o limpiarlo.
- 4 El aparato dispone de un interruptor de seguridad para impedir que el motor funcione salvo que la jarra y la tapa estén correctamente colocadas. No use este interruptor para encender y apagar el dispositivo.
- 5 Apáguela (Ⓜ) antes de poner la jarra en la unidad motor.
- 6 Apáguela (Ⓜ) y espere hasta que las hojas se paren completamente antes de quitar la tapa de la jarra, y antes de quitar la jarra de la unidad motor.
- 7 No rellene la jarra con una sustancia más caliente de lo que usted pueda cómodamente soportar (como referencia, líquidos con una temperatura inferior a 40°C).
- 8 No meta la mano en la jarra, incluso cuando la esté sacando para limpiarla – las hojas cortan.
- 9 Tenga mucho cuidado cuando coja la unidad de las cuchillas.
- 10 No ponga ningún otro utensilio (cuchara, espátula, etc.) en la jarra mientras la batidora esté enchufada. 
- 11 No deje el aparato desatendido mientras está enchufado.
- 12 Coloque el cable de manera que no sobresalga, y alguien pueda tropezar con él o engancharlo.
- 13 No permita rebosar la jarra. Si cae líquido debajo de la unidad motor, puede que éste sea aspirado al motor, dañándolo.
- 14 No funcione el aparato cuando está vacío, se puede sobrecalentar.
- 15 Mantenga el aparato y el cable fuera de platos de cocina calientes, hornos o quemadores.
- 16 No ponga ningún otro acoplamiento o accesorio (recambio) que no haya sido adquirido del fabricante.
- 17 No use el aparato para ningún fin distinto a los descritos en estas instrucciones.
- 18 No use el aparato si está dañado o si no funciona bien.
- 19 Si el cable está dañado, éste deberá ser cambiado por el fabricante, su agente de servicio, o alguien con cualificación similar – para evitar peligro.

## sólo para uso doméstico

### preparación

- 1 Ponga la unidad motor sobre una superficie seca, nivelada y firme, cercana a un enchufe eléctrico.
- 3 Sujete la jarra encima de la unidad motor con el asa aproximadamente a  $\frac{1}{8}$  de vuelta de la luz en sentido contrario a las agujas del reloj.
- 4 Baje la jarra sobre la unidad motor y luego gire la jarra en el sentido de las agujas del reloj hasta alinear el asa con la luz.
- 5 Gire la tapa aproximadamente  $\frac{1}{8}$  de vuelta en sentido contrario a las agujas del reloj para desbloquearla y extráigala de la jarra.
- 6 Ponga los ingredientes en la jarra.
- 7 No la llene a más de la marca de 1500 ml. Si la llena más, el contenido puede expulsar la tapa afuera al encender el motor.

<b>ilustraciones</b>	8 jarra	16 interruptor
1 marcas	9 asa	17 unidad motor
2 tapa pequeña	10 base de la jarra	18 desbloquear
3 ranuras	11 junta	19 bloquear
4 agujero	12 cuchillas	20 unidad de las cuchillas (hacia abajo)
5 tapa	13 unidad de las cuchillas	21 base de la jarra (debajo)

6 encaje de bayoneta 14 pantalla

7 interruptor de seguridad 15 luz



### ajustar la tapa

- 8 Coloque la tapa sobre la jarra y gírela en el sentido de las agujas del reloj para cerrarla y desactivar el interruptor de seguridad.
- 9 Alinee las marcas a ambos lados de la tapa pequeña con las ranuras en el agujero de la tapa, coloque la tapa pequeña en el agujero y gírela aproximadamente  $\frac{1}{8}$  de vuelta en el sentido de las agujas del reloj para bloquearla.
- 10 No ponga en marcha el aparato sin haber colocado el tapón.



### encender

- 11 Enchufe el aparato en el enchufe hembra.
- 12 Pulse y suelte el botón .
  - a) se iluminará la luz
  - b) la pantalla mostrará 0

### el control de velocidades

- 13 Pulse  para aumentar y  para disminuir la velocidad
- 14 El rango es de 1 (bajo) a 12 (alto).
- 15 El motor se detiene cuando en la pantalla se visualiza 0.
- 16 Para parar rápidamente, pulse .
- 17 En general, las cantidades elevadas, mezclas espesas y una elevada proporción de sólidos frente a líquidos sugieren programaciones más largas y velocidades más lentas.
- 18 Las cantidades inferiores, mezclas más finas y más proporción de líquidos que de sólidos sugieren programaciones más cortas y velocidades superiores.
- 19 No haga funcionar el motor constantemente por más de 2 minutos, se puede sobrecalentar. Después de 2 minutos, apagarlo por como mínimo 2 minutos, para que se recupere.
- 20 La manera más eficiente de proceder es batir durante un tiempo corto, parar y examinar los resultados, volver a batir, parar y examinar, hasta obtener los resultados deseados.

### el botón pulse

- 21 Al pulsar el botón pulse  se cancelará la velocidad ajustada con los botones de velocidad y le proporcionará una ráfaga de gran velocidad.
- 22 Cuando suelta el botón , el motor vuelve a funcionar a la velocidad ajustada.
- 23 También puede usarlo independientemente de los botones de velocidad.

### desconexión automática

- 24 Si deja el motor funcionando, éste se detendrá automáticamente después de 2 minutos para evitar sobrecalentarse.
- 25 Si esto sucede, deje que se enfríe y se recupere durante al menos 2 minutos.

### añadir ingredientes

- 26 Para añadir ingredientes mientras la batidora está funcionando, extraiga la tapa pequeña, vierta los nuevos ingredientes a través del agujero y vuelva a colocar la tapa pequeña.
- 27 Compruebe que los ingredientes añadidos no hagan que el volumen supere la marca de 1500ml.

## ¿acabó?

28 Apague el motor.

- a) deje de presionar el botón Ⓞ
- b) o reduzca la velocidad hasta 0 con el botón ▼
- c) o presione una vez el botón ①

29 Presione el botón ① para apagar la luz y el aparato.

30 Gire la jarra aproximadamente  $\frac{1}{8}$  de vuelta en sentido contrario a las agujas del reloj y extraiga la unidad motor.

31 Gire la tapa aproximadamente  $\frac{1}{8}$  de vuelta en sentido contrario a las agujas del reloj y extraícala de la jarra.

## triturar hielo

32 Antes de usar el aparato para triturar hielo, asegúrese que está limpia, y enjuáguela bien. El más pequeño rastro de detergente puede afectar el sabor del hielo triturado, y estropeará cualquier bebida a la que se le añada.

33 Los "cubitos" de hielo son de varios tamaños y formas. Tendrá que experimentar con el hielo de su bandeja de cubitos de hielo.

34 Comience con una media o tres cuartos de taza de hielo, ó 4 a 6 cubitos, y añada 15 ml (1 cuchara) de agua fría fresca.

35 Coloque la tapa sobre la batidora y luego:

- a) presione Ⓞ durante un segundo o dos y suéltelo
- b) compruebe los resultados, y ajuste

36 Muy batido reducirá el hielo a líquido, muy poco batido solamente cortará las esquinas de los cubitos de hielo.

37 No trate de triturar hielo sin añadir agua a la jarra.

38 No trate simplemente de incrementar la cantidad de hielo y batirlo por más tiempo. Esto no funcionará. Mucho hielo nunca ofrecerá resultados satisfactorios.

## cuidado y mantenimiento

39 Apague el aparato (① – sin luz) y desenchúfelo.

40 Limpie la batidora lo más pronto posible después del uso, para prevenir que queden residuos pegados dentro de la jarra.

41 Gire la jarra aproximadamente  $\frac{1}{8}$  de vuelta en sentido contrario a las agujas del reloj y extraiga la unidad motor.

42 Gire la tapa aproximadamente  $\frac{1}{8}$  de vuelta en sentido contrario a las agujas del reloj y extraícala de la jarra.

43 Lave la jarra, la tapa y el tapón con agua caliente y jabón, aclárelos bien y deje la jarra secar con el aire.

**atención** mantenga las manos fuera de las hojas – están muy afiladas

44 No utilice un trapo para secar. Podría dejar pelusa en las superficies internas y probablemente se cortará con las cuchillas.

45 Si la deja mucho tiempo sin limpiar, y se han pegado pedacitos en el interior de la jarra, use un cepillo de nilón. Si esto no funciona, triture algunos cubitos de hielo – esto removerá todo.

46 Limpie la parte exterior de la unidad motor con un paño húmedo limpio.

47 No ponga la unidad motor en agua ni en cualquier otro líquido.

48 No ponga ninguna parte del aparato en el lavavajillas

49 El ambiente interior severo del lavavajillas puede afectar los acabados de superficie.

50 No use agentes de limpieza abrasivos ni solventes.

## unidad de las cuchillas

51 Puede extraer la unidad de las cuchillas para limpiarla.

52 Manipule solo la superficie de plástico. Tenga cuidado de no tocar las partes de metal.





- 53 Esto se hace mejor con la jarra hacia abajo.  
54 Sujete el asa de la jarra con una mano.  
55 Sujete la base de la unidad de las cuchillas con la otra mano.  
56 Gire la unidad de las cuchillas en el sentido de las agujas del reloj hasta que se suelte de la base de la jarra.  
57 Con cuidado, tire de ella hacia arriba y sáquela de la base de la jarra.  
58 Está muy encajada, por lo que tal vez tenga que girarla un poco para sacarla de la jarra.  
59 Deslice el extremo de un cuchillo por debajo del borde de la junta y retire la junta de la unidad de las cuchillas.  
60 Lave la junta y la unidad de las cuchillas con agua tibia y jabón. Aclare y deje secar al aire.  
61 Tenga mucho cuidado con la cuchilla – no las coja directamente, usa un cepillo para limpiar de nilón.  
62 Sustituya la junta alrededor de la unidad de las cuchillas.  
63 Gire la unidad de las cuchillas hacia abajo y sustitúyala en la parte inferior de la base de la jarra.  
64 Gire la unidad de las cuchillas en el sentido contrario de las agujas del reloj para apretarla.

## **manchas**

- 65 Los carotenoides, que pueden encontrarse en muchas legumbres además de las zanahorias, pueden manchar mucho. Estas manchas pueden ser imposibles de limpiar. No se preocupe, esto no afectará el funcionamiento del aparato.

## **símbolo de un contenedor con ruedas**

Para evitar problemas medioambientales y de salud debido a las sustancias peligrosas con que se fabrican los productos eléctricos y electrónicos, los aparatos con este símbolo no se deben desechar junto con el resto de residuos municipales, sino que se deben recuperar, reutilizar o reciclar.





## **recetas**

 = puñado

 = diente

### **pesto de cilantro**

2  hojas de cilantro

2  de ajo

60 g de piñones

125 ml aceite de oliva

60 g queso Parmesano rallado

Procese el cilantro, el ajo, los piñones y la mitad del aceite hasta obtener una consistencia suave.

Póngalo en un bol mayor. Mezcle el queso Parmesano. Añada aceite para modificar la consistencia: Para mojar: espesa Para cobertura: media Para salsa para pasta: clara



**en nuestra página web encontrará recetas:**

<http://www.russellhobbs.com/ifu/550931>

Leia atentamente todas as instruções e guarde-as num local seguro. Se passar o aparelho a alguém, forneça também as instruções. Retire todo o material de embalagem, mas guarde-o até verificar que o aparelho funciona.

## medidas de precaução importantes

Siga as precauções básicas de segurança, incluindo as seguintes:

- 1 Este aparelho só deve ser utilizado por um adulto responsável. Utilize e guarde o aparelho fora do alcance das crianças.
- 2 Não mergulhe o aparelho em líquidos, nem utilize em casas de banho, próximo de água ou ao ar livre. 
- 3 Desligue-o da corrente antes de proceder à desmontagem ou limpeza.
- 4 O aparelho está equipado com um interruptor de segurança que previne o funcionamento do motor quando o jarro não está no lugar apropriado e a tampa não está correctamente encaixada. Não utilize este instrumento para ligar e desligar o aparelho.
- 5 Antes de instalar o copo na unidade motora desligue o aparelho (ⓐ).
- 6 Desligue (ⓐ) e aguarde até as lâminas pararem completamente antes de retirar a tampa do copo e de retirar o copo da unidade motora.
- 7 Não o encha com algo que se encontre a uma temperatura que não possa manusear confortavelmente (ou seja, líquidos a temperaturas inferiores a 40° C).
- 8 Não ponha as mãos dentro do copo, mesmo depois de o ter retirado para fazer a sua limpeza – as lâminas são afiadas.
- 9 Tenha muito cuidado ao manipular as lâminas. 
- 10 Não coloque nenhum outro objecto (colher, espátula, etc.) dentro do copo enquanto o aparelho estiver ligado.
- 11 Não deixe o aparelho desacompanhado enquanto estiver ligado.
- 12 Encaminhe o cabo eléctrico de forma a não ficar suspenso, trilhado ou onde se possa tropeçar.
- 13 Não deixe o copo transbordar. Se o líquido passar para debaixo da unidade motora, pode ser sugado para dentro do motor e danificá-lo.
- 14 Não ponha o aparelho a funcionar quando estiver vazio pois pode causar o sobreaquecimento.
- 15 Coloque o aparelho e o cabo eléctrico afastados de placas quentes, bocas de fogão eléctrico ou a gás.
- 16 Não instale um acessório que não seja fornecido por nós.
- 17 Não utilize o aparelho para quaisquer outras finalidades senão as descritas nestas instruções.
- 18 Não utilize o aparelho se estiver danificado ou se o seu funcionamento for defeituoso.
- 19 Se o cabo eléctrico estiver danificado, o fabricante, o seu agente de serviço técnico ou alguém igualmente qualificado deverá substituí-lo para se evitarem riscos.

## apenas para uso doméstico

### preparação

- 1 Coloque a unidade motora numa superfície seca, nivelada e próximo de uma tomada eléctrica.
- 3 Segure o jarro por cima da unidade motora, com a pega a cerca de 1/8 de volta para a esquerda da luz.
- 4 Baixe o jarro para a unidade motora, depois gire-o para a direita para alinhar a pega com a luz.
- 5 Gire a tampa cerca de 1/8 de volta para a esquerda para a desbloquear e levante a tampa do jarro.
- 6 Coloque os ingredientes no copo.
- 7 Não encha o copo acima da marca 1500 ml. Se o fizer, o conteúdo pode fazer saltar a tampa quando o motor arrancar.

<b>esquemas</b>	8 copo	16 interruptor
1 pontas	9 pega	17 unidade motora
2 tampa pequena	10 base do copo	18 desbloquear
3 ranhuras	11 junta	19 fechar
4 orifício	12 lâminas	20 conjunto de lâminas (ao contrário)
5 tampa	13 conjunto de lâminas	21 base do copo (por baixo)
6 lâmpadas de baioneta	14 mostrador	
7 interruptor de segurança	15 luz	



### encaixar a tampa

- 8 Coloque a tampa no jarro e gire-a para a direita para a fechar e colocar o interruptor de segurança em funcionamento.
- 9 Alinhe as pontas nos lados da tampa pequena com as ranhuras no orifício da tampa maior, coloque a tampa pequena no orifício e gire-a cerca de 1/8 de volta para a direita para fechar.
- 10 Não coloque o aparelho em funcionamento sem encaixar a tampinha.



### ligar

- 11 Ligue a ficha à tomada eléctrica.
- 12 Pressione e solte o botão .
  - a) a luz acende-se
  - b) o mostrador indica 0

### controlos de velocidade

- 13 Prima  para aumentar a velocidade, e  para a diminuir.
- 14 O intervalo está compreendido entre 1 (baixa) e 12 (alta).
- 15 O motor desliga quando o visor apresentar 0.
- 16 Para parar rapidamente, pressione .
- 17 Geralmente as grandes quantidades, misturas espessas e uma grande percentagem de sólidos em relação aos líquidos sugerem tempos mais prolongados e velocidades mais lentas.
- 18 As quantidades menores, as misturas menos espessas e a maior quantidade de líquidos sugerem tempos mais curtos e velocidades superiores.
- 19 Não ponha o motor a funcionar continuamente por um período superior a 2 minutos, pois pode causar o seu sobreaquecimento. Após 2 minutos, desligue-o pelo menos durante 2 minutos para ele recuperar.
- 20 A forma mais eficiente é liquidificar por curtos períodos de tempo, parar e examinar os resultados, depois liquidificar novamente: liquidificar – observar – liquidificar, até obter os resultados pretendidos.

### botão pulse

- 21 O facto de premir o botão pulse  faz com que o aparelho ultrapasse a velocidade definida nos botões de velocidade, proporcionando um movimento em alta velocidade.
- 22 Quando liberta o botão , o motor regressa à velocidade definida.
- 23 Poderá também usá-lo independentemente dos botões de velocidade.

### bloqueio automático

- 24 Se deixar o motor em funcionamento, este desligará sozinho após 2 minutos, para evitar sobreaquecimento.
- 25 Caso tal aconteça, deixe-o arrefecer pelo menos 2 minutos para recuperar.

### adição de ingredientes

- 26 Para adicionar ingredientes com o liquidificador em movimento, remova a tampa pequena, deite os novos ingredientes através do orifício, depois recoloca a tampa pequena.
- 27 Verifique que os ingredientes adicionados não aumentam o volume do copo de forma a exceder a marca 1500ml.

## terminado?

28 Desligar o motor:

- liberte o botão Ⓞ
- ou: reduza a velocidade a 0 com o botão ▼
- ou: prima uma vez o botão Ⓛ

29 Prima o botão Ⓛ para desligar a luz e desligar o aparelho.

30 Gire o jarro cerca de 1/8 de volta para a esquerda e levante-o da unidade motora.

31 Gire a tampa cerca de 1/8 de volta para a esquerda e levante-a do jarro.

## trituração de gelo

32 Antes de utilizar o aparelho para triturar gelo, certifique-se de que está limpo e enxagúe-o muito bem. O mais pequeno vestígio de detergente poderá afectar o sabor do gelo triturado e retirar o gás de qualquer bebida ao qual possa ser adicionado.

33 Os “cubos” de gelo são de muitas formas e tamanhos. Terá de experimentar com o gelo da sua cuvete de gelo.

34 Comece com metade a três quartos de uma chávena de gelo ou 4 a 6 cubos e adicione 15 ml (1 colher de sopa) de água fria fresca.

35 Coloque a tampa no liquidificador e seguidamente:

- prima Ⓞ por um ou dois segundos, depois liberte
- verifique o resultado e ajuste

36 Quando se mistura demasiado, o gelo ficará reduzido a líquido, quando se mistura pouco só serão cortadas as bordas ou cantos do gelo.

37 Não tente triturar gelo sem adicionar água ao copo.

38 Não tente aumentar a quantidade de gelo e misturar durante mais tempo. Isto não resultará. Gelo em excesso nunca lhe dará resultados satisfatórios.

## cuidado e manutenção

39 Desligue o aparelho (Ⓛ – luz apagada) e desligue-o da corrente.

40 Limpe o mais rapidamente possível após a sua utilização para evitar que os resíduos colem ao copo.

41 Gire o jarro cerca de 1/8 de volta para a esquerda e levante-o da unidade motora.

42 Gire a tampa cerca de 1/8 de volta para a esquerda e levante-a do jarro.

43 Lave o copo, a tampa e a tampinha com água quente e sabão, enxagúe bem e deixe o copo secar ao ar livre.

**cuidado** mantenha as suas mãos afastadas das lâminas – estas são afiadas

44 Não utilize um pano para secar, pois poderá deixar fios de tecido no interior das superfícies, e além disso poderá cortar-se nas lâminas.

45 Se deixar o copo por lavar durante demasiado tempo e houver bocadinhos colados dentro do copo, use uma escova de nylon. Se não der resultado, triture alguns cubos de gelo no copo – esta acção removerá tudo.

46 Limpe a superfície externa da unidade motora com um pano limpo e seco.

47 Não coloque a unidade motora em água ou qualquer outro líquido.

48 Não coloque nenhuma parte do aparelho numa máquina de lavar loiça.

49 O ambiente extremo dentro das máquinas de lavar-louça pode afectar os acabamentos das superfícies.

50 Não utilize detergentes corrosivos ou abrasivos nem solventes.

## conjunto de lâminas

51 Pode retirar as lâminas para proceder à sua limpeza.

52 Manipule apenas as peças de plástico – não toque nas peças de metal.

53 A melhor forma de efectuar esta operação consiste em colocar o copo ao contrário.

54 Segure na asa do copo com uma mão.



- 55 Segure na parte inferior do conjunto de lâminas com a outra mão.  
56 Rode o conjunto de lâminas no sentido dos ponteiros do relógio até se soltar da base do copo.  
57 Puxe-o cuidadosamente para cima e retire-o do fundo do copo.  
58 O espaço no copo é estreito, pelo que poderá ter de rodar um pouco o conjunto de lâminas para o conseguir retirar do copo.  
59 Coloque a ponta de uma faca debaixo da ponta da junta, e levante a mesma do conjunto de lâminas.  
60 Lave a junta e as lâminas com água quente e detergente. Enxagúe e deixe secar.  
61 Tenha muito cuidado com as lâminas – não as manipule directamente, utilize uma escova de nylon.  
62 Volte a colocar a junta à volta do conjunto de lâminas.  
63 Coloque o conjunto de lâminas ao contrário e volte a colocá-lo no fundo da base do copo.  
64 Rode o conjunto de lâminas no sentido oposto ao dos ponteiros do relógio para o apertar.

## **manchas**

- 65 Carotenóides, que se encontram em muitos outros vegetais além das cenouras, podem causar manchas difíceis. Estas manchas podem ser impossíveis de remover. Não se preocupe, pois não afectam o funcionamento do aparelho.

## **símbolo do caixote do lixo**

Para evitar problemas ambientais e de saúde devido a substâncias perigosas contidas em equipamentos eléctricos e electrónicos, os aparelhos com este símbolo não deverá ser misturados com o lixo doméstico e sim recuperados, reutilizados ou reciclados.



## **receitas**

= punhado

= dente

## **pesto de coentros**

2 folhas de coentro

2 de alho

60 g de pinhões

125 ml de azeite

60 g de queijo parmesão ralado

Processe os coentros, alho, pinhão e metade do óleo até obter uma consistência suave. Coloque numa tigela maior. Misture o queijo parmesão. Junte óleo para ajustar a consistência: Para um molho: espesso. Para uma cobertura: médio. Para molho para massas: líquido.

**receitas disponíveis no nosso website:**

<http://www.russellhobbs.com/ifu/550931>

Læs brugsanvisningen, og gem den til eventuel senere brug. Hvis du sælger eller forærer apparatet til en anden, skal brugsanvisningen følge med. Tag apparatet ud af emballagen, men gem den, indtil du er sikker på, at apparatet fungerer.

## **vigtige sikkerhedsinstruktioner**

Følg altid de grundlæggende sikkerhedsregler, herunder:

- 1 Apparatet må kun anvendes af eller i under opsyn af en ansvarlig voksen. Apparatet skal placeres utilgængeligt for børn, både i brug og under opbevaring.
- 2 Nedsenk ikke apparatet i væske, og undlad at anvende det på badeværelset, i nærheden af vand eller udendørs.
- 3 Tag stikket ud af stikkontakten, før du skiller apparatet ad og rengør det.
- 4 Apparatet er forsynet med en sikkerhedsknap for at forhindre motoren i at gå i gang, medmindre kanden er på plads og låget korrekt påsat.
- 5 Sluk for blenderen (Ⓛ), før du monterer blenderglasset på motorenheden.
- 6 Sluk for blenderen (Ⓛ), og vent, indtil knivbladene standser helt, før du tager låget af blenderglasset, og før du tager blenderglasset af motorenheden.
- 7 Fyld ikke med et varmere indhold end at du kan håndtere det uden problemer (væsketemperaturer under 40° C anbefales).
- 8 Undlad at stikke hånden ned i blenderglasset, selv når du har taget det af for at rengøre det, da du ellers kan skære dig på knivbladene.
- 9 Vær yderst forsigtig i omgangen med klingeenheden.
- 10 Undlad at stikke andre genstande (ske, spatel mv.) ned i blenderglasset, når blenderen er sluttet til lysnettet.
- 11 Lad aldrig apparatet stå uden opsyn, når det er sluttet til lysnettet.
- 12 Anbring ledningen, så den ikke hænger ud over en bordkant, og så man ikke kan snuble over den.
- 13 Fyld ikke så meget i blenderglasset, at det flyder over. Hvis der kommer væske ind under motorenheden, kan den blive suget ind i motoren og beskadige den.
- 14 Undlad at starte apparatet når det er tomt, det kan føre til overophedning.
- 15 Undlad at anbringe apparatet og dets ledning i nærheden af varmeplader, kogeplader eller gasblus.
- 16 Undlad at tilslutte andet tilbehør end det vi leverer.
- 17 Anvend ikke apparatet til andre formål end dem, der er beskrevet i denne brugsanvisning.
- 18 Undlad at anvende apparatet, hvis det er beskadiget eller ikke fungerer korrekt.
- 19 Hvis ledningen er beskadiget, skal den udskiftes af producenten, serviceværkstedet eller en tilsvarende kvalificeret fagmand, så eventuelle skader undgås.



## **kun til privat brug**

### **forberedelse**

- 1 Anbring motorenheden på et tørt, solidt og plant underlag i nærheden af en stikkontakt.
- 3 Hold kanden over motorenheden med håndtaget cirka en 1/8 omgang mod uret i forhold til lyset.
- 4 Sænk kanden ned på motorenheden og drej dernæst kanden med uret for at få håndtaget til at flugte med lyset.
- 5 Drej låget cirka 1/8 omgang mod uret for at løsne det og løft det af kanden.
- 6 Kom ingredienserne i blenderglasset.
- 7 Fyld ikke blenderglasset til op over 1500 ml-mærket. I modsat fald kan ingredienserne skubbe låget af blenderglasset, når du starter motoren.

<b>tegninger</b>	6 bajonetgreb	12 knivblade	18 motorenhed
1 tapper	7 sikkerhedsknap	13 klingeenhed	19 lås op
2 prop	8 blenderglas	14 display	20 lås
3 riller	9 håndtag	15 hastighed	21 klingeenhed (vendt på hovedet)
4 hul	10 blenderglassets fod	16 afbryderknap	
5 låg	11 packning	17 tryk for at slukke	



### sæt låget på

- Sæt låget på kanden og drej det med uret for at lukke det og betjene sikkerhedsknappen.
- Få tapperne på siden af proppen til at flugte med rillerne i lågets huller, sæt proppen i hullet og drej den cirka en  $\frac{1}{8}$  omgang med uret for at låse den.
- Tænd ikke apparatet før proppen er på plads.



### tænd maskinen

- Sæt stikket i stikkontakten.
- Tryk og slip  knappen.
  - lampen tænder
  - displayet viser 0

### hastighedsindstillingerne

- Tryk på  for at forøge,  for at reducere hastigheden.
- Du kan vælge fra 1 (lav) til 12 (høj).
- Motoren slukker, når displayet viser 0.
- For at stoppe hurtigt, trykkes på .
- Generelt er lave hastigheder over længere tid godt for store mængder, tyk konsistens, store mængder faste dele i forhold til væske.
- Højere hastigheder i kortere tid er ofte godt til små mængder, et tyndere miks og mere væske end faste dele.
- Lad ikke motoren køre i mere end 2 minutter ad gangen, da det kan medføre overophedning. Når der er gået 2 minutter, skal du slukke for blenderen og lade motoren køle af i mindst 2 minutter.
- Den mest effektive måde er at blende i kort tid, stoppe og tjekke resultatet for derefter at blende igen: blend – tjek – blend, indtil du opnår det ønskede resultat.

### pulseknappen

- Ved at trykke på pulseknappen () får du tophastighed lige meget hvilken hastighed du i øvrigt har valgt.
- Når du slipper  knappen vender motoren tilbage til den indstillede hastighed.
- Du kan også bruge den uafhængigt af hastighedsknapperne.

### auto-sluk

- Hvis du lader motoren køre, vil den slukke af sig selv efter 2 minutter for at undgå overophedning.
- Sker dette, skal du lade den være i mindst 2 minutter, for at den kan køle af og komme sig.

### tilføjelse af ingredienser

- For at tilsætte ingredienser mens blenderen er i gang, tag proppen af, hæld den nye ingrediens ned gennem hullet og sæt derefter proppen tilbage.
- Kontrollér at den samlede mængde af ingredienser i blenderglasset ikke overstiger 1500 ml-mærket, når du tilsætter flere ingredienser.

## færdig?

28 Sluk på motoren:

- slip ⊗ knappen
- eller: sænk hastigheden til 0 med ▼ knappen.
- eller: tryk én gang på ⊕ knappen.

29 Tryk på ⊕ knappen for at slukke lyset og slukke for apparatet.

30 Drej låget cirka 1/8 omgang mod uret og løft det af motorenheden.

31 Drej låget cirka 1/8 omgang mod uret og løft det af kanden.

## knusning af is

32 Før apparatet bruges til at knuse is er det vigtigt at sørge for at det er rengjort grundigt. Selvfølgelig den mindste rest eller eftersmag kan have en effekt på den knuste is, og en negativ indflydelse på de fleste drinks.

33 Isterninger findes i mange størrelser og faconer. Du må prøve dig frem med en passende mængde af isterninger.

34 Begynd med 1/2 til 3/4 kop isterninger, hvilket svarer til 4-6 stk., og tilsæt 15 ml (1 spsk.) rent, koldt vand.

35 Sæt låget på blenderen, dernæst:

- tryk på ⊗ knappen i et sekund eller to og slip den derefter
- kontrollér resultatet, og fortsæt efter behov

36 Hvis du blander isterningerne for meget, bliver de helt til vand, og hvis du blander dem for lidt, bliver der kun slået lidt af kanterne/hjørnerne.

37 Forsøg ikke at knuse isen uden at hælde lidt vand i blenderglasset.

38 Det kan være fristende at øge mængden af is og blende i længere tid. Men det er ikke en god idé. Hvis du fylder for meget is i blenderglasset, bliver resultatet ikke vellykket.

## pleje og vedligeholdelse

39 Sluk for apparatet (⊕ – lys slukket) og tag dets stik ud.

40 Rengør blenderen, så snart du er færdig med at bruge den, for at undgå at madrester sætter sig fast på blenderglassets inderside.

41 Drej låget cirka 1/8 omgang mod uret og løft det af motorenheden.

42 Drej låget cirka 1/8 omgang mod uret og løft det af kanden.

43 Vask blenderglasset, låget og proppen i varmt vand tilsat opvaskemiddel, skyl delene med rent vand, og stil blenderglasset på hovedet, så det kan tørre.

**forsigtig** Undlad at berøre de skarpe knivblade med hænderne.

44 Undlad at bruge en klud. Du kan efterlade trevler og vil formentlig skære dig på klingerne.



45 Hvis du venter for længe med at rengøre blenderglasset, kan madrester sætte sig fast på dets inderside. De kan fjernes med en nylonbørste. Hvis de er svære at fjerne med børsten, kan du prøve at knuse nogle isterninger i blenderglasset – det fjerner alle rester.

46 Tør ydersiden af blenderglasset over med en fugtig klud.

47 Put ikke motorenheden i vand eller andre væsker.

48 Ingen af delene tåler opvaskemaskine.

49 De ekstreme forhold i opvaskemaskinen kan beskadige overfladebelægningen.

50 Undlad at anvende skrappe eller slibende rengøringsmidler eller opløsningsmidler til rengøring af apparatet.

## klingeenhed

51 Du kan afmontere klingeenheden i forbindelse med rengøring.

52 Hold udelukkende på plastikken – undgå kontakt med de metalliske dele.

53 Det anbefales at gøre dette efter at blenderglasset er vendt på hovedet.

54 Hold blenderglassets håndtag med en hånd.



- 55 Hold om bunden på klingeeenheden med den anden hånd.
- 56 Drej klingeeenheden med uret til den løsnes fra blenderglassets fod.
- 57 Træk den forsigtigt op og af blenderglassets bund.
- 58 Den passer præcist, så det kan være nødvendigt at vende og dreje den lidt for at få den ud af blenderglasset.
- 59 Før enden af en bestikkniv under kanten af pakningen, og løft pakningen væk fra klingeeenheden.
- 60 Vask pakningen og klingeeenheden i varmt sæbevand, rens og lad den tørre i luften.
- 61 Vær yderst forsigtig med klingerne – undgå direkte kontakt med dem, brug en nylonbørste.
- 62 Sæt pakningen tilbage på klingeeenheden.
- 63 Vend klingeeenheden på hovedet og sæt den tilbage i bunden af blenderglasset.
- 64 Drej klingeeenheden mod uret for at stramme.

## stænk

- 65 Carotenoider, som findes i en lang række grønsager som fx gulerødder, kan give alvorlig misfarvning. Det er ikke altid muligt at fjerne denne misfarvning. Der er ingen grund til at bekymre sig over det, det påvirker på ingen måde apparatets funktionalitet.

## symbolet med en affaldsspand

Elektriske og elektroniske apparater, der er mærket med dette symbol, kan indeholde farlige stoffer, og må ikke bortskaffes med husholdningsaffald, men skal afleveres på en dertil udpeget lokal genbrugsstation for at undgå skade på miljø og menneskers sundhed.



## opskrifter

 = håndfuld

 = fed

### koriander pesto

2  korianderblade

2  hvidløg

60 g pinjekerner

125 ml olivenolie

60 g Parmesan, revet

Bearbejd koriander, hvidløg, pinjekerner og halvdelen af olien til det er jævnt. Hæld det over i en stor skål. Rør parmesanen i. Tilsæt olien for at tilpasse konsistensen: Til dip: tyk. Til fyld: mellem.

Til pastasauce: tynd.



**du kan finde opskrifter på vores webside:**

**<http://www.russellhobbs.com/ifu/550931>**

Läs bruksanvisningen och spara den. Om du lämnar ifrån dig apparaten, låt bruksanvisningen följa med. Ta bort allt förpackningsmaterial, men spara det tills du har kontrollerat att apparaten fungerar.

## **viktiga skyddsåtgärder**

Följ allmänna säkerhetsföreskrifter, däribland följande:

- 1 Denna apparat får bara användas av ansvarig vuxen person eller under överinseende av ansvarig vuxen person. Håll apparaten utom räckhåll för barn.
- 2 Lägg inte ned apparaten i vätska, använd den inte i badrum, nära vatten eller utomhus. 
- 3 Dra ur sladden till apparaten före nedmontering och rengöring.
- 4 Apparaten är utrustad med en säkerhetsbrytare och motorn startar bara om kannan är på plats och locket korrekt monterat.
- 5 Slå av strömmen (Ⓛ) innan kannan monteras på motorenheten.
- 6 Slå av strömmen (Ⓛ) och vänta tills knivbladen inte längre roterar innan du lyfter av locket från kannan eller tar bort kannan från motorenheten.
- 7 Håll inte i någonting som är varmare än du kan hantera det utan problem (vätskans temperatur bör alltså vara under 40°C).
- 8 Stoppa inte ned handen i kannan, inte ens sedan du har tagit bort kannan från motorenheten – knivbladen är vassa.
- 9 Var mycket försiktig vid hantering av knivbladsenheten. 
- 10 Lägg inte ned något som helst föremål (sked, degskrapa osv.) i kannan när apparaten är ansluten.
- 11 Lämna inte apparaten utan tillsyn när den är ansluten.
- 12 Se till att sladden inte hänger ned så att man kan snubbla på den eller snärja in sig i den.
- 13 Kannan får inte överfyllas. Vätska som kommer in under motorenheten kan rinna in i motorn och skada den.
- 14 Låt inte apparaten gå när den är tom, då kan den överhettas.
- 15 Håll apparat och sladd borta från värmeplattor, spisplattor eller öppen låga.
- 16 Använd bara tillbehör och övrig utrustning som företaget tillhandahåller.
- 17 Använd inte apparaten för några andra ändamål än sådana som beskrivs i denna bruksanvisning.
- 18 Använd inte apparaten om den är skadad eller fungerar dåligt.
- 19 Om sladden är skadad måste den ersättas av tillverkaren, serviceombud eller någon med liknande kompetens för att undvika skaderisker.

## **endast för hushållsbruk**

### **förberedelse**

- 1 Ställ motorenheten på en torr, fast och plan yta nära en väggkontakt.
- 3 Håll kannan över motorenheten med handtaget cirka en åttondels varv moturs från signallampan.
- 4 Sätt ned kannan på motorenheten och vrid sedan kannan medurs så att handtaget och signallampan är riktade mot varandra.
- 5 Lossa locket genom att vrida det cirka en åttondels varv moturs och lyft sedan av det.
- 6 Lägg ingredienserna i kannan.
- 7 Fyll inte kannan över markeringen 1500 ml, då kan innehållet pressa upp locket när du startar motorn.

<b>bilder</b>	6 bajonettfattning	12 knivblad	18 motorenhet
1 tappar	7 säkerhetsbrytare	13 knivbladsenhet	19 låsa upp
2 kork	8 kanna	14 display	20 låsa
3 falsar	9 handtag	15 hastighet	21 knivbladsenhet (upp och ned)
4 hål	10 kannans sockel	16 strömställare	
5 lock	11 packning	17 trycka ut	

### sätta på locket

- 8 Sätt locket på kannan och vrid det sedan en åttondels varv medurs för att montera locket så att motorn kan starta.
- 9 Se till att tapparna på korkens sidor är riktade mot falsarna vid lockets hål, sätt korken i hålet och vrid den cirka en åttondels varv medurs för att låsa fast den.
- 10 Använd inte apparaten utan att korken sitter på.

### slå på strömmen

- 11 Sätt stickproppen i vägguttaget.
- 12 Tryck in och släpp upp knappen ①.
  - a) signallampan lyser
  - b) displayen kommer att visa på 0

### hastighetsreglagen

- 13 Tryck på ▲ för att öka hastigheten och ▼ för att minska hastigheten.
- 14 Räckvidden är från 1 (låg hastighet) till 12 (hög hastighet).
- 15 Motorn stannar när displayen visar på 0.
- 16 Tryck ☹ för snabbt stopp.
- 17 Stora kvantiteter och mer kompakt, fast material behöver i regel längre tid och långsammare hastigheter.
- 18 Mindre kvantiteter och mer lättflytande material behöver däremot kortare tid och högre hastigheter.
- 19 Låt inte motorn gå mer än 2 minuter i taget, den kan bli överhettad. Slå sedan av och vänta minst 2 minuter innan den används igen.
- 20 Den mest effektiva metoden är att blanda en liten stund, göra ett uppehåll, kontrollera resultatet och eventuellt göra om samma procedur tills man har uppnått önskat resultat.

### pulseknappen ©

- 21 Om man trycker på pulseknappen (©) kommer den inställda hastigheten att förstärkas och ge ett ytterligare hastighetstillskott
- 22 När man släpper upp knappen © återgår motorn till den inställda hastigheten.
- 23 Man kan också använda den oberoende av hastighetsknapparna.

### automatisk avstängning

- 24 Om man inte stänger av motorn stängs den automatiskt av efter 2 minuter för att undvika överhettning.
- 25 Vid eventuell överhettning ska apparaten kallna i minst 2 minuter för att återställas.

### tillsättning av ingredienser

- 26 Om man vill tillsätta ingredienser medan apparaten är i gång tar man av korken, tillsätter de nya ingredienserna genom hålet och sätter sedan tillbaka korken.
- 27 Kontrollera att de tillsatta ingredienserna inte ökar volymen i kannan över markeringen för 1500 ml.

## färdig?

28 Stänga av motorn:

- släpp upp knappen ☺
- eller sänk hastigheten till 0 med knappen ▼
- eller tryck en gång på knappen ①

29 Tryck på knappen ① för att släcka lampan och stänga av apparaten.

30 Vrid kannan cirka en åttondels varv motsols och lyft av den från motorenheten.

31 Vrid locket cirka en åttondels varv motsols och lyft av det från kannan.

## iskross

32 Innan man använder tillbehöret för iskross bör man kontrollera att det är rent. Skölj av det ordentligt, för minsta spår av rengöringsmedel kan påverka smaken på den krossade isen och därmed förstöra varje dryck där man har tillsatt is.

33 Iskuber kan göras i många former och storlekar. Du kan undersöka olika möjligheter med isen i iskublådan.

34 Börja med en kopp som är fylld med is till hälften eller tre fjärdedelar eller med 4-6 iskuber och tillsätt 15 ml (en matsked) färskt vatten.

35 Sätt först locket på apparaten och

- tryck sedan någon sekund på ☺ och släpp upp.
- kontrollera resultatet och justera det

36 Om man blandar för mycket blir isen till vätska, om man blandar för lite kommer bara kanterna/hörnen av isen att krossas.

37 Det går inte att krossa is utan att tillsätta vatten i kannan.

38 Det går inte heller att bara öka mängden is och blanda under längre tid, det kommer aldrig att fungera. För mycket is kommer aldrig att ge tillfredsställande resultat.

## skötsel och underhåll

39 Stäng av apparaten(① – signallampan släckt) och dra ur sladden.

40 Diska så snart efter användningen som möjligt så att det inte samlas rester inne i kannan.

41 Vrid kannan cirka en åttondels varv motsols och lyft av den från motorenheten.

42 Vrid locket cirka en åttondels varv motsols och lyft av det från kannan.

43 Diska kannan, locket och korken med diskmedel i varmt vatten, skölj väl och låt sedan kannan rinna av och lufttorka.

**observer** håll händerna borta från knivbladen – de är vassa.

44 Använd inte någon torkhandduk. Den kan lämna ludd på ytorna inuti kannan och man kan också riskera att skära sig på knivbladen.



45 Om kannan har stått odiskad länge och rester har bitit sig fast på insidan kan man använda en nylonborste. Om detta inte fungerar kan man krossa några isbitar i kannan – det hjälper.

46 Torka utsidan av motorenheten med en ren och fuktig trasa.

47 Lägg inte motorenheten i vatten eller i någon annan vätska.

48 Lägg inte någon del av apparaten i en diskmaskin.

49 Apparätens ytbehandling kan skadas om man använder diskmaskin.

50 Använd inga koncentrerade eller slipverkande rengöringsmedel eller lösningsmedel.

## knivbladsenhet

51 Man kan ta ut knivbladsenheten för rengöring.

52 Hantera bara plastdelarna – rör inte metalldelarna.

53 Detta fungerar bäst om man vänder upp och ned på kannan.

54 Ta tag i kannans handtag med en hand.

55 Ta tag i botten av knivbladsenheten med den andra handen.

56 Vrid knivbladsenheten medurs tills den lossnar från kannans sockel.

57 Lyft upp den och ta ut den försiktigt.

- 58 Den sitter ordentligt fast, så man behöver kanske jämka lite för att få loss den från kannan.
- 59 För försiktigt in spetsen på en matkniv under kanten på packningen och lyft upp packningen från knivbladsenheten.
- 60 Diska packningen och knivbladsenheten med diskmedel i varmt vatten, skölj och låt delarna lufttorka.
- 61 Var mycket försiktig med knivbladen – hantera dem inte direkt utan använd en diskborste av nylon.
- 62 Sätt tillbaka packningen runt knivbladsenheten.
- 63 Håll knivbladsenheten upp och ned och sätt tillbaka den i botten av kannans sockel.
- 64 Vrid knivbladsenheten moturs så att den sitter fast.

## fläckar

- 65 Färgämnet karotenoid som finns i morötter och många andra grönsaker kan åstadkomma besvärliga fläckar. Sådana fläckar kan vara omöjliga att avlägsna men det är ingenting att oroa sig för eftersom de inte påverkar apparatens funktion.

## "grön" soptunna (symbol)

För att undvika miljö- och hälsoproblem som beror på farliga ämnen i elektriska och elektroniska produkter får inte apparater som är märkta med denna symbol kastas tillsammans med osorterat hushållsavfall utan de ska tillvaratagas, återanvändas eller återvinnas.



## recept

 = handfull

 = klyfta/klyftor

## korianderpesto

2  korianderblad

2  vitlök

60 g pinjenötter

125 ml olivolja

60 g parmesanost, riven

Blanda koriander, vitlök, pinjenötter och hälften av oljan till en slät massa. Lägg över i en stor skål. Rör i parmesanosten. Tillsätt olja för rätt konsistens: Till dipsås: tjock. Till fyllning: medium. Till pastasås: tunn.

**recept finns på vår webbsida:**

<http://www.russellhobbs.com/ifu/550931>

Les instruksjonene og oppbevar de på et sikkert sted. Hvis du har apparatet på, gå også til instruksjonene. Fjern all emballasje men behold den helt til du vet hvordan apparatet fungerer.

## **viktig sikkerhetspunkt**

Følg sikkerhetsinstruksene, inkludert

- 1 Dette apparatet må kun bli brukt av en eller under kontroll av en responsabel person. Bruk og lagre apparatet utenfor barns rekkevidde.
- 2 Dypp aldri apparatet i væsker, ikke bruk det på badetrom, nær vann eller utendørs.
- 3 Frakople før demontering eller rengjøring av apparatet.
- 4 Apparatet er utstyrt med en sikkerhetsknapp for å forhindre at motoren er i gang uten at kannen er på plass og dekselet på.
- 5 Slå av (Ⓛ) før kannen settes på motorenheten.
- 6 Slå av (Ⓛ) og vent til knivbladene går til et stopp før dekselet tas vekk fra kannen eller før kannen fjernes fra motorenheten.
- 7 Ikke fyll noe som er varmere enn du kan tåle (f.eks. væske med en temperatur lavere enn 40°C).
- 8 Ikke ta hånden din i kannen, selv etter at du har fjernet den fra motorenheten – knivbladene er skarpe.
- 9 Vær forsiktig ved berøring av bladeneheten.
- 10 Ikke ha i noen andre objekter (skje, spatul, etc.) i kannen mens blenderen er tilkopleet.
- 11 Ikke la apparatet være ubevoktet når det er påkopleet.
- 12 Sno kableen så den ikke henger og kan gå rundt eller bli fanget.
- 13 Ikke la det renne over kannen. Hvis væske kommer under motorenheten, så kan dette komme inn i motoren og skade den.
- 14 Ikke la apparatet gå på tomgang, det kan gå varm.
- 15 Hold apparatet og kableen vekk fra varme plater, steketopp og brennere.
- 16 Ikke tilpass andre festeanretninger eller utstyr enn de vi leverer.
- 17 Ikke bruk apparatet til andre formål enn det som beskrives i disse instruksene.
- 18 Ikke bruk apparatet hvis det er skadet eller har mangler.
- 19 Hvis kableen er skadet så må den bli erstattet av fabrikanten, servisekontoret eller andre som er kvalifiserte for å unngå fare.



## **kun for bruk i hjemmet**

### **forberedelse**

- 1 Plassér motorenheten på et tørt, hardt og rett underlag i nærheten av en sikkerhetskontakt.
- 3 Hold kannen ovenfor motorenheten med håndtaket omtrent 1/8 omdreining mot klokkeretning unna lyset.
- 4 Senk kannen på motorenheten, deretter drei kannen i klokkeretning, innstill håndtaket slik at det passer lyset.
- 5 Drei dekselet omtrent 1/8 omdreining mot klokken for å låse den opp og løfte den av kannen.
- 6 Ha ingrediensene i kannen.
- 7 Ikke overskrid 1500 ml merket. Hvis du gjør det så kan innholdet presse kannen når du starter motoren.

### **ta på dekselet**



- 8 Sett dekselet på kannen og drei den i klokkeretning for å låse den og få sikkerhetsknappen i funksjon.
- 9 Innstill merkene på siden av lokket med sporene i hullet på dekselet, ha lokket i hullet. Drei det deretter omtrent 1/8 omdreining i klokkeretning for å låse det.
- 10 Ikke ha apparatet i gang uten å ha satt på korken.

<b>tegn</b>	6 bajonettlås	12 knivblader	18 motor enhet
1 merker	7 sikkerhetsbryter	13 knivblad enhet	19 åpen
2 kork	8 kanne	14 skjerm	20 lås
3 spor	9 hank	15 hastighet	21 knivbladenhet (opp-ned)
4 hull	10 kannens base	16 bryter	
5 deksel	11 pakning	17 trykk av	



### slå på

- 11 Stikk kontakten i støpselet.
- 12 Trykk og slipp  knappen.
  - a) lyset vil komme på
  - b) skjermen vil vise 0

### hastighetskontroll

- 13 Trykk  for å øke,  for å redusere hastigheten.
- 14 Ranging fra 1 (lav) til 12 (høy).
- 15 Motoren slås av når skjermen viser 0.
- 16 For en rask stopp, trykk .
- 17 Generelt så vil stor mengde, tykk blanding og en stor andel av tørrvarer i væske trenge lenger tid og lavere hastighet.
- 18 Mindre mengde, tynnere blandinger og mer væske enn tørrvarer bruker kortere tid og høyere hastighet.
- 19 Ikke la motoren gå uavbrutt for mer enn 2 minutter, den kan overbelastes. Etter 2 minutter slå av i minst 2 minutter avslått i minst 2 minutter for å starte på nytt igjen.
- 20 Den mest effektive måten å bruke blenderen på er over kort tid, stop og se på resultatet. Gjenta operasjonen igjen: blend – se – blend, helt til du oppnår ønsket resultat.

### pulse knappen

- 21 Trykk på pulse knappen  vil påvirke hastighetsinnstillingen og gi deg en gang med høy hastighet.
- 22 Når du frigjør  knappen, så går motoren tilbake til hastigheten oppsettet.
- 23 Du kan også bruke hastighetsknappene uavhengig.





### automatisk utkopling

- 24 Hvis du lar motoren gå så vil den slå av seg selv etter 2 minutter for å unngå at den går varm.
- 25 Hvis det skjerm la den være i ro i minst 2 minutter for å nedkjøles og restitueres.

### tilsette ingredienser

- 26 For å tilsette ingredienser mens blenderen er i gang, fjern lokket og hell de nye ingrediensene gjennom hullet. Sett deretter lokket på plass igjen.
- 27 Sjekk at tilsette ingredienser ikke får volumet i kannen til å overstige 1500 ml merket.

### ferdig

- 28 Slå av motoren:
  - a) trykk  knappen
  - b) eller: reduser hastigheten til 0 med  knappen
  - c) eller: trykk  knappen en gang
- 29 Trykk  knappen for å slå av lyset og apparatet.
- 30 Drei kannen omtrent 1/8 omdreining i klokkeretning og løft den av motorenheten.
- 31 Drei dekselet omtrent 1/8 omdreining i klokkeretning og løft det fra kannen.

## is knusing

- 32 Før bruk av apparatet til is knusing, forsikre deg om at det er rent og skyll den grundig. Det minste spor kan påvirke smaken på den knuste isen og vil igjen påvirke drikken som isen tilsettes i.
- 33 Is "biter" kommer i mange former og størrelser. Du kan eksperimentere det med is fra ditt isbrett.
- 34 Start med en halv av trekvart av en iskopp, eller 4 til 6 biter, og tilsett 15 ml (1 spiseskje) av friskt kaldt vann.
- 35 Sett kannen på blenderen, deretter:
- trykk  i ett eller to sekunder, så slipp den
  - sjekk resultat og juster
- 36 For mye blending vil redusere isen til væske, for lite vil kun hakke kantene/hjørnene av isen.
- 37 Ikke prøv å knuse is uten å ha tilsatt vann i kannen.
- 38 Ikke bli fristet til å øke mengden av is og knus den lengere. Dette vil ikke gå. For mye is vil aldri gi et tilfredstillende resultat.

## behandling og vedlikehold

- 39 Slå apparatet av ( – lys ute) og frakople det.
- 40 Skyll så raskt som mulig etter bruk, for å forhindre at rester setter seg fast på innsiden av kannen.
- 41 Drei kannen omtrent  $\frac{1}{8}$  omdreining i klokkeretning og løft den av motorenheten.
- 42 Drei dekelet omtrent  $\frac{1}{8}$  omdreining i klokkeretning og løft det fra kannen.
- 43 Vask kannen, dekelet og kork i varmt såpevann, skyll godt og la deretter kannen dryppe og lufttørke
- forsiktig** hold hendene dine unna bladene – de er skarpe
- 44 Ikke bruk et klesplagg for tørking. Det kan komme lo på innsiden og det er sannsynlig at du vil skjære deg på bladene.
- 45 Hvis du lar det gå for lang tid før rengjøring og biter har klistret seg fast på innsiden av kannen, bruk en nylonbørst. Hvis dette ikke nytter, knus noen isbiter i den – det vil få løs hva som helst.
- 46 Tørk utsiden av motorenheten med en ren dampet klut.
- 47 Ikke putt motorenheten i vann eller en annen væske.
- 48 Ikke ha noen av apparatets deler i oppvaskmaskinen.
- 49 Det ekstreme behandlingen i innsiden av vaskemaskinen kan påvirke overflatebehandlingen.
- 50 Ikke bruk grove eller rengjøringsmidler med slipemidler eller andre løsemidler.



## knivbladenhet

- 51 Du kan fjerne knivbladenheten ved rengjøring.
- 52 Hånder kun plastikken – ikke rør metalldelene.
- 53 Dette gjøres best når kannen er snudd opp-ned.
- 54 Ta kannens hank med en hånd.
- 55 Ta bunnen av knivbladenheten med den andre hånden.
- 56 Drei knivbladenheten i klokkeretning til den kommer løs fra kannens base.
- 57 Trekk den forsiktig opp og ut fra kannens bunn.
- 58 Den er strammet hardt, så du må nok bevege den en stund for den kommer ut fra kannen.
- 59 Slipp enden av en bordkniv under kanten på pakningen og løft av pakningen fra knivbladsenheten.
- 60 Vask pakningen og knivbladenheten i varmt såpevann, skyll og lufttørk.
- 61 Vær veldig forsiktig med knivbladene – ikke håndter de direkte, bruk en oppvaskbørst av nylon.
- 62 Sett tilbake pakningen rundt knivbladenheten.



63 Snu knivbladenheten opp-ned og sett den tilbake på kannens base.

64 Drei knivbladenheten mot klokken for å stramme den.

## **misfarging**

65 Karotenoider som finnes hos flere planter som bl.a. i gulrøtter, kan føre til misfarging. Denne misfargingen kan være umulig å fjerne. Ikke bekymre deg over det, den vil ikke påvirke apparatets bruk.

## **søppelkasse symbol**

For å forhindre miljømessige og helseproblemer forbundet til farlige stoffer i elektroniske varer, så må apparateter som er merket med dette symbolet ikke bli kastet på en usortert kommunal søppelplass, men den må bli tatt fra hverandre, brukt på nytt eller resirkulert.



## **oppskrifter**

 = håndfull

 = fedd

### **koriander pesto**

2  korianderblad

2  hvitløk

60 g pinjekjerner

125 ml olivenolje

60 g Parmesanost, revet

Mikse koriander, hvitløk, pinjekjerner og halvparten av oljen til det er glatt. Slå over til en stor bolle. Rør i Parmesanosten. Legg til olje for å justere konsistensen: For en dipp: tykk. For en topping: medium. For pastasaus: tynn.

**Oppskrifter er tilgjengelig på vårt nettsted:**

<http://www.russellhobbs.com/ifu/550931>

Lue ohjeet ja säilytä niitä varmassa paikassa. Jos annat laitteen toiselle henkilölle, anna ohjeet laitteen mukana. Poista kaikki pakkausmateriaalit, mutta säilytä ne siihen asti, että tiedät laitteen toimivan.

## **tärkeitä varotoimia**

Seuraa perusvarotoimia, muun muassa seuraavia ohjeita:

- 1 Tätä laitetta saa käyttää vain vastuullinen aikuinen tai käytön on tapahduttava tällaisen henkilön valvonnassa. Käytä ja säilytä laitetta poissa lasten ulottuvilta.
- 2 Älä laita laitetta nesteeseen, älä käytä sitä kylpyhuoneessa, veden lähellä tai ulkona.
- 3 Irrota laite sähköverkosta, ennen kuin purat sen tai puhdistat sitä.
- 4 Laite on varustettu turvakytkimellä, joka estää moottorin käymisen, ellei kannu ole paikoillaan ja kansi kunnolla kiinni.
- 5 Sammuta laite (ⓘ) ennen kulhon kiinnittämistä moottoriyksikölle.
- 6 Sammuta laite (ⓘ) ja odota, että terät pysähtyvät, ennen kuin otat kannen pois kulholta tai otat kulhon moottoriyksiköltä.
- 7 Älä täytä sitä millään, mikä on kuumempaa kuin mitä voit käsitellä vaikeuksitta (eli nesteen lämpötila on alle 40 °C).
- 8 Älä laita kättä kannuun, vaikka olisit ottanut sen pois moottoriyksiköltä – terät ovat teräviä.
- 9 Ole erittäin varovainen, kun käsittelet teräyksikköä.
- 10 Älä laita mitään esinettä (lusikka, lasta tms.) kannun sisään, kun sekoitin on kytketty sähköverkkoon.
- 11 Älä jätä laitetta vaille silmälläpitoa, kun se on kytketty sähköverkkoon.
- 12 Vie sähköjohto siten, että se ei roiku eikä siihen voi kompastua tai takertua kiinni.
- 13 Älä anna kannun vuotaa yli. Jos nestettä joutuu moottoriyksikön alle, nestettä voi päästä moottoriin ja vahingoittaa sitä.
- 14 Älä käytä laitetta tyhjänä, se voi kuumeta liikaa.
- 15 Pidä laite ja johto poissa keittolevyjen ja polttimien läheltä.
- 16 Älä käytä muita kuin valmistajan toimittamia lisälaitteita.
- 17 Älä käytä laitetta muihin kuin tässä käyttöohjeessa kuvattuihin tarkoituksiin.
- 18 Älä käytä laiteta, jos se on vahingoittunut tai toimii huonosti.
- 19 Jos sähköjohto on vahingoittunut, se pitää antaa valmistajan, tämän huoltopalvelun tai vastaavan pätevyyden omaavan henkilön vaihdettavaksi vaarojen välttämiseksi.



## **vain kotikäyttöön**

### **valmistelu**

- 1 Laita moottoriyksikkö kuivalle, vakaalle ja suoralle pinnalle lähelle pistorasiaa.
- 3 Pidä kannua moottoriyksikön yläpuolella, kädensija noin 1/8 kierroksen päässä valosta.
- 4 Laske kannu moottoriyksikölle, käännä kannua sitten myötäpäivään siten, että kädensija tulee saman linjaan valon kanssa.
- 5 Käännä kantta noin 1/8 kierrosta vastapäivään avataksesi sen lukituksen, ja nosta se pois kannulta.
- 6 Laita ainekset kannuun.
- 7 Älä täytä kannua yli 1500 ml:n merkin – jos teet niin, sisältö voi irrottaa kannen, kun käynnistät moottorin.

### **kannen kiinnitys**



- 8 Laita kansi kannulle ja käännä sitä myötäpäivään sulkeaksesi sen, käytä sitten turvakytkintä.
- 9 Laita nappulat korkin sivuilla samaa linjaan samaan kannen aukkojen kanssa, laita korkki kannen aukkoon ja käännä sitä noin 1/8 kierrosta myötäpäivään lukitaksesi sen.
- 10 Älä käytä laitetta ilman korkkia.

<b>piirroset</b>	6 pikaliitin	12 terät	18 moottoriyksikkö
1 ulokkeet	7 turvakytkin	13 teräyksikkö	19 avaa lukitus
2 korkki	8 kannu	14 näyttö	20 lukitse
3 kolot	9 kädensija	15 nopeus	21 teräyksikkö (ylösalaisin)
4 aukko	10 kannun alusta	16 kytkin	
5 kansi	11 tiiviste	17 paina sammuttaaksesi	



## kytke laite päälle

- 11 Kytke se sähköpistokkeeseen.  
 12 Paina ja vapauta -valitsin.  
 a) valo syttyy  
 b) näytössä on 0

## nopeuskontrolli

- 13 Paina valitsinta  lisätäksesi ja  vähentääksesi nopeutta.  
 14 Väli on 1 (hidas) ja 12 (nopea).  
 15 Moottori sammuu, kun näytössä on 0.  
 16 Pysäyttääksesi laitteen nopeasti, paina .  
 17 Yleensä suuri määrä, paksu seos ja korkea kiinteän aineksen määrä suhteessa nesteeseen vaativat pidempää aikaa ja pienempää nopeutta.  
 18 Pienempi määrä, ohuempi seos ja suurempi nestemäärä suhteessa kiinteään ainekseen vaativat lyhyempää aikaa ja suurempaa nopeutta.  
 19 Älä anna moottorin käydä yhtäjaksoisesti yli 2 minuuttia, se voi kuumeta liikaa. Laite on sammutettava 2 minuutin kuluttua ainakin 2 minuutiksi, jotta se palaa käyttökuntoon.  
 20 Tehokkain tapa on sekoittaa lyhyen aikaa, lopettaa ja katsoa tulosta ja jatkaa sitten sekoittamista/ sekoita – katso – sekoita, kunnes saat haluamasi tuloksen.

## pulsevalitsin

- 21 Jos painat pulsevalitsinta , ohitat nopeusvalitsimilla tehdyn nopeuden valinnan ja laite antaa nopean pyrähdysen.  
 22 Kun päästät valitsimen  ylös, moottori palaa säädettyyn nopeuteen.  
 23 Voit myös käyttää sitä riippumatta nopeusvalitsimista.





## automaattinen sammutus

- 24 Jos jätät moottorin käymään, se sammuu itsestään 2 minuutin kuluttua, jotta vältetään ylikuumeneminen.  
 25 Jos näin tapahtuu, anna laitteen jäähtyä ainakin 2 minuuttia ja palata käyttökuntoon.

## ainesten lisääminen

- 26 Lisätäksesi aineksia sekottimen olleessa käynnissä korkki on oettava pois, kaada sitten uusia aineksia aukon kautta, laita korkki sitten takaisin.  
 27 Tarkasta, että vasta lisätyt ainekset eivät nosta määrää kannussa yli 1500 ml:n merkin.

## valmista?

- 28 Moottorin sammuttaminen:  
 a) päästä  ylös  
 b) tai: laske nopeus 0:aan valitsimella   
 c) tai: paina valitsinta  kerran  
 29 paina valitsinta  sammuttaaksesi valon ja sammuttaaksesi laitteen.  
 30 käännä kannua noin  $\frac{1}{8}$  käännöstä vastapäivään ja nosta se pois moottoriyksiköltä.  
 31 käännä kantta noin  $\frac{1}{8}$  käännöstä vastapäivään ja nosta se pois kannulta.

## jäämurska

- 32 Ennen laitteen käyttämistä jään murskaamiseksi on varmistettava, että se on puhdas ja se on huuhdeltava perusteellisesti. Vähäisetkin pesuainejäämät voivat vaikuttaa jäämurskan makuun ja pilata juoman, johon jäämurska lisätään.
- 33 Jääkuutiot voivat olla monenmuotoisia ja -kokoisia. Sinun on kokeiltava toimintaa oman jääkaappisi jääkuutioiden kanssa.
- 34 Aloita puolella tai kolmella neljäsosakupilla jäätä, eli 4 - 6 jääkuutiolla, ja lisää 15 ml (1 teelusikka) raikasta kylmää vettä.
- 35 Laita kansi sekoittimelle, sitten:
- a) paina  sekunnin tai pari ajan, pasta se sitten ylös
  - b) tarkasta tulos ja säädä
- 36 Liian runsas sekoittaminen saa jään sulamaan, liian vähäinen vain pyöristää jään reunoja/kulmia.
- 37 Älä yritä murskata jäätä lisäämättä vettä kannuun.
- 38 Älä koeta vain lisätä jään määrää ja sekoittaa pidempään. Se ei onnistu. Liian suuri määrä jäätä ei koskaan anna tyydyttäviä tuloksia.

## hoito ja huolto

- 39 sammuta laite (Ⓛ – valo sammuu) ja irrota se verkosta
- 40 Puhdista mahdollisimman nopeasti, jotta kannun sisään ei jää jäämiä.
- 41 käännä kannua noin  $\frac{1}{8}$  käännöstä vastapäivään ja nosta se pois moottoriyksiköltä.
- 42 käännä kantta noin  $\frac{1}{8}$  käännöstä vastapäivään ja nosta se pois kannulta.
- 43 Pese kannu, kansi ja korkki lämpimässä saippuavedessä, huuhtelee hyvin, jätä kannu sitten valumaan ja kuivumaan ilmassa.

**huomio** pidä kädet poissa terien luota – ne ovat teräviä

- 44 Älä kuivaa kankaalla. Se voi jättää nukkaa sisäpinnoille ja voit saada haavan teristä.
- 45 Jos olet jättänyt laitteen puhdistamatta liian pitkäksi aikaa ja kannun sisään tarttunut jäämiä, käytä nylonharjaa. Jos se ei toimi, murskaa muutama jääkuutio sen sisällä – tämä irrottaa mitä tahansa.
- 46 Pyyhi moottoriyksikön ulkopuoli puhtaalla kostealla kankaalla.
- 47 Älä upota moottoriyksikköä veteen tai muuhun nesteeseen.
- 48 Älä laita laitteen mitään osaa astianpesukoneeseen.
- 49 Astianpesukoneen ankara ympäristö voi vaikuttaa pintojen viimeistelyyn.
- 50 Älä käytä karkeita tai hankaavia aineita tai liuottimia.



## teräyksikkö

- 51 Voit ottaa teräyksikön pois puhdistusta varten.
- 52 Käsittele vain muovia – älä koske metalliosiin.
- 53 Tämä on parasta tehdä kannun ollessa käännettynä ylös alaisin.
- 54 Tartu kannun kädensijaan yhdellä kädellä.
- 55 Tartu teräyksikön pohjaan toisella kädellä.
- 56 Käännä teräyksikkö myötäpäivään, kunnes se irtoaa kannun alustasta.
- 57 Vedä se varovasti ylös ja pois kannusta.
- 58 Se on kireällä, joten voit joutua kääntelemään sitä hieman, jotta sen saa pois kannusta.
- 59 Laita keittiövetisen terä tiivisteeseen reunan alle ja nosta tiiviste pois teräyksiköltä.
- 60 Pese tiiviste ja teräyksikkö lämpimällä saippuavedellä, huuhtelee ne ja anna kuivua vapaasti ilmassa.
- 61 Ole varovainen terien kanssa – älä käsittele niitä suoraan, käytä nylonista valmistettua pesuharjaa.
- 62 Laita tiiviste takaisin teräyksikön ympärille.
- 63 Käännä teräyksikkö ylösalaisin ja laita se takaisin kannun alustan pohjalle.

64 Käännä teräyksikköä vastapäivään sen kiristämiseksi.

## **värjäntyminen**

65 Karotenoideja esiintyy porkkanoiden lisäksi monissa muissakin kasviksissa, ja ne voivat aiheuttaa hankalaa värjäntymistä. Tahroja voi olla mahdotonta poistaa. Älä murehdi sitä, se ei vaikuta laitteen käyttöön.

## **kierrätysymboli**

Jotta vältettäisiin ympäristölle ja terveydelle koituvat haitat, jotka johtuvat vaarallisista aineista sähkölaitteissa ja elektronisissa laitteissa, tällä symbolilla varustetut laitteet tulee heittää pois erillään lajittelemattomista jätteistä, ne on otettava talteen, käytettävä uudestaan ja kierrätettävä.



## **reseptejä**

 = kuorallinen

 = kynsi(kynttä)

## **korianteripesto**

2  Korianterinlehtiä

2  valkosipulia

60 g männyn siemeniä

125 ml oliiviöljyä

60 g Parmesan-juustoa, raastettuna

Sekoita korianteri, valkosipulit, männyn siemenet ja puolet öljystä, kunnes seos on tasainen. Siirrä isoon kulhoon. Sekoita mukaan parmesan. Lisää öljyä säätääksesi koostumusta: Dippiä varten: paksu. Päällystettä varten: keksipaksu. Pastakastiketta varten: ohut.

**Reseptejä on saatavissa kotisivuillamme:**

**<http://www.russellhobbs.com/ifu/550931>**

Прочитайте и сохраните данные инструкции. Если Вы передаете кому-то устройство, необходимо также прилагать к устройству инструкции. Удалите упаковочный материал, но не выкидывайте его, пока не убедитесь, что устройство работает.

## **важные меры предосторожности**

Следуйте основным инструкциям по безопасности, включая следующие:

- 1 Детям разрешено пользоваться устройством только под присмотром взрослых. Используйте и храните прибор в местах недоступных для детей.
- 2 Не погружайте прибор в какую-либо жидкость; не используйте его в ванной комнате, около воды или вне помещений.
- 3 Прежде чем разобрать или очистить прибор, отключите его от сети.
- 4 Прибор оборудован защитным выключателем, предотвращающим включение электродвигателя при отсутствии кружки или при неправильном расположении крышки. Не используйте защитный выключатель для включения/выключения прибора.
- 5 Выключайте прибор (⓪), перед тем как присоединить кружку к блоку двигателя.
- 6 Прежде чем снять крышку с кружки или отсоединить кружку от блока двигателя, выключите прибор (⓪) и дождитесь, когда ножи перестанут вращаться.
- 7 Не допускается наливать в кружку слишком горячую жидкость (выше 40 C).
- 8 Запрещается засовывать руку в кружку даже после отсоединения ее от блока двигателя во избежание порезов острыми ножами.
- 9 Будьте особенно осторожны при обращении с ножами.
- 10 Не допускается попадание в кружку посторонних предметов (ложек, лопаточек и т. д.) при подключении блендера к сети.
- 11 Не оставляйте включенный прибор без присмотра.
- 12 Следите, чтобы шнур не свешивался со стола и не находился на проходе, где об него можно споткнуться или зацепиться за него.
- 13 Не допускайте переполнения кружки. Попавшая под блок двигателя жидкость выпитывается, повреждая его.
- 14 Во избежание перегрева не включайте пустой прибор.
- 15 Храните прибор и кабель вдали от электрических плиток, конфорок и горелок.
- 16 Используйте только принадлежности и насадки от производителя.
- 17 Используйте прибор только по назначению.
- 18 Не используйте прибор, если он поврежден или работает с перебоями.
- 19 Если кабель поврежден, он должен быть заменен производителем, сервисным агентом или другим квалифицированным лицом для предотвращения опасности.



## **только для бытового использования**

### **приготовление**

- 1 Установите блок двигателя на сухой, устойчивой и ровной поверхности рядом с розеткой электропитания.
- 3 Приподнимите кружку над блоком двигателя, чтобы ручка была повернута приблизительно на  $\frac{1}{8}$  против часовой стрелки от индикатора.
- 4 Опустите кружку на блок двигателя и поверните ее по часовой стрелке, чтобы сравнять ручку с индикатором.
- 5 Поверните крышку приблизительно на  $\frac{1}{8}$  против часовой стрелки, чтобы разблокировать ее, после чего снимите с кружки.
- 6 Ингредиенты поместите в кружку.
- 7 Не допускается заполнять кружку выше отметки 1 500 мл. В противном случае при запуске двигателя может произойти сброс крышки.

<b>иллюстрации</b>	8 кружка	16 переключатель
1 выступы	9 ручка	17 выключить
2 колпачок	10 основание кружки	18 блок двигателя
3 прорези	11 уплотнитель	19 разблокировка
4 отверстие	12 ножи	20 блокировка
5 крышка	13 блок ножа	21 блок ножа (в перевернутом виде)
6 байонетный замок	14 дисплей	
7 защитный выключатель	15 скорость	



### наденьте крышку

- 8 Поместите крышку на кружку и, повернув ее по часовой стрелке, закройте, чтобы включить защитный выключатель.
- 9 Совместите выступы по бокам колпачка с прорезями в отверстии крышки, поместите колпачок в отверстие и проверните его приблизительно на  $\frac{1}{8}$  по часовой стрелке для блокировки.
- 10 Запрещается включать прибор, не закрутив колпачок.



### включение

- 11 Вставьте вилку в розетку.
- 12 Нажмите и отпустите кнопку .
  - 1) включится подсветка
  - 2) на дисплее отобразится 0

### регуляторы скорости

- 13 Нажмите кнопку , чтобы увеличить скорость, и кнопку , чтобы уменьшить.
- 14 Прибор имеет 12 скоростей, от 1 (низкая) до 12 (высокая).
- 15 Двигатель отключается при показании дисплея 0.
- 16 Для быстрой остановки прибора нажмите кнопку .
- 17 Как правило, большие объемы продуктов, плотные смеси и более высокое содержание твердых продуктов относительно жидкостей предполагают более длительное время приготовления при низкой скорости.
- 18 Небольшие объемы продуктов, менее плотные смеси и более высокое содержание жидкостей относительно твердых продуктов предполагают более короткое время приготовления при высокой скорости.
- 19 Во избежание перегрева прибора запрещается непрерывно использовать двигатель более 2 минут. По истечении указанного времени отключите прибор минимум на 2 минуты для восстановления его работоспособности.
- 20 Лучше всего производить смешивание на протяжении коротких промежутков времени, в перерывах проверяя результат. Работайте в режиме «смешивание-проверка-смешивание» до достижения желаемого результата.

### кнопка импульсного режима

- 21 При нажатии кнопки импульсного режима  происходит отмена скорости, заданной с помощью кнопок выбора скорости, и осуществляется моментальный переход к высокой скорости.
- 22 При отпускании кнопки  двигатель возвращается к заданной скорости.
- 23 Эта кнопка может использоваться независимо от кнопок выбора скорости.

### автоматическое отключение

- 24 Во избежание перегрева оставленный включенным двигатель автоматически отключится через 2 минуты.
- 25 В таких случаях дайте прибору остыть 2 минуты, чтобы восстановить его работоспособность.

## добавление ингредиентов

- 26 Для добавления ингредиентов во время работы блендера снимите колпачок, влейте необходимые ингредиенты через отверстие и установите колпачок на место.
- 27 Удостоверьтесь, что добавленные ингредиенты не превышают отметку на кружке 1500 мл.

## готово?

- 28 Выключите питание блендера.
- 1) отпустите кнопку ©
  - 2) или: снизьте скорость до 0 с помощью кнопки ▼
  - 3) или: один раз нажмите кнопку Ⓛ
- 29 Нажмите кнопку Ⓛ для выключения индикатора и отключения прибора от сети.
- 30 Проверните кружку приблизительно на 1/8 против часовой стрелки и отсоедините ее от блока двигателя.
- 31 Проверните крышку приблизительно на 1/8 против часовой стрелки и снимите ее с кружки.

## дробленый лед

- 32 Перед использованием прибора для дробления льда тщательно ополосните его водой и убедитесь, что прибор чист. Даже малейшие остатки загрязнений могут повлиять на вкус дробленого льда и испортить вкус напитка, к которому он добавляется.
- 33 «Кубики» льда могут быть разных форм и размеров. Используйте лед из лотка для экспериментов с различными формами и размерами «кубиков» льда.
- 34 Попробуйте сначала заполнить кружку льдом в объеме от половины до трех четвертей (или 4-6 кубиков) и добавить 15 мл (1 столовую ложку) холодной пресной воды.
- 35 Закройте кружку блендера крышкой, после чего:
- 1) нажмите и удерживайте несколько секунд кнопку ©, затем отпустите ее.
  - 2) проверьте результат и при необходимости отрегулируйте настройки
- 36 При длительном смешивании лед может превратиться в воду, а при недостаточном – раскрошиться совсем чуть-чуть.
- 37 Не допускается измельчение льда без добавления в кружку воды.
- 38 Не пытайтесь увеличить объем льда путем увеличения допустимого времени работы блендера. Этот прием не сработает. Увеличение объема льда не влияет на конечный результат.

## уход и обслуживание

- 39 Выключите прибор (Ⓛ – индикатор гаснет) и отсоедините его от сети.
- 40 Мойте прибор по возможности сразу же после использования во избежание образования налета на стенках кружки.
- 41 Проверните кружку приблизительно на 1/8 против часовой стрелки и отсоедините ее от блока двигателя.
- 42 Проверните крышку приблизительно на 1/8 против часовой стрелки и снимите ее с кружки.
- 43 Вымойте кружку, крышку и колпачок в теплой воде с моющим средством, тщательно ополосните и оставьте высыхать на воздухе.

**внимание** чтобы не пораниться, не прикасайтесь руками к острым лезвиям ножей



- 44 Не вытирайте прибор тканевой салфеткой. На поверхностях прибора могут остаться нитки и волокна, а вы можете пораниться об острые лезвия ножей.
- 45 Если прибор долгое время не очищался, и на внутренней поверхности кружки застряли кусочки ингредиентов, воспользуйтесь нейлоновой чистящей щеткой. Если щетка не поможет, раздробите в кружке лед.



- 46 Вытрите внешнюю часть блока двигателя влажной тряпкой.
- 47 Запрещается помещать блок двигателя в воду или другую жидкость.
- 48 Не опускайте прибор в посудомоечную машину.
- 49 Экстремальная среда внутри прибора может влиять на покрытие.
- 50 Не используйте жесткие или абразивные вещества, или растворители.

### **блок ножа**

- 51 Блок ножа можно вынимать для очистки.
- 52 Держитесь только за пластмассовые детали и не прикасайтесь к металлическим деталям.
- 53 Эту процедуру лучше всего совершать с перевернутой кружкой.
- 54 Одной рукой возьмитесь за ручку кружки.
- 55 Другой рукой возьмитесь за нижнюю часть блока ножа.
- 56 Переверните блок ножа по часовой стрелке до высвобождения его из основания кружки.
- 57 Осторожно извлеките блок ножа из нижней части кружки.
- 58 Если блок ножа очень плотно сидит у основания, попробуйте его слегка подергать, чтобы высвободить из кружки.
- 59 Просуньте кончик столового ножа под уплотнитель и снимите его с блока ножа.
- 60 Вымойте уплотнитель и блок ножа в теплой воде с моющим средством, ополосните и оставьте высохнуть на воздухе.
- 61 Будьте осторожны с ножами – не беритесь за них руками, воспользуйтесь для этих целей нейлоновой чистящей щеткой.
- 62 Наденьте уплотнительное кольцо на блок ножа.
- 63 Переверните блок ножа и установите его в нижней части основания кружки.
- 64 Поверните блок ножа против часовой стрелки и зафиксируйте его.

### **образование пятен**

- 65 Каротиноиды, содержащиеся во многих овощах (например, в моркови), могут привести к образованию пятен. Некоторые пятна могут быть трудновыводимыми. Не волнуйтесь – этот факт никоим образом не сказывается на работе прибора.

### **символ мусорного контейнера**

Для того чтобы избежать угроз для здоровья и окружающей среды из-за вредных веществ в электрических и электронных товарах, приборы, отмеченные данным символом, должны утилизироваться не как не отсортированные бытовые отходы, а как восстановленные или повторно использованные.



### **рецепты**

= горсть

= зубок(-ки)

#### **соус песто из кориандра**

2 листья кориандра

2 чеснок

60 г кедровые орехи

125 ml оливковое масло

60 г пармезан, тертый

Измельчите в комбайне или блендере кориандр, чеснок, кедровые орехи и половину указанного количества оливкового масла до однородности. Переложите полученную массу в большую чашу. Добавьте пармезан. Добавляйте масло до получения нужной консистенции: Для соуса-дипа: густая. Для топпинга: средней густоты. Для соуса к пасте: жидкая.

**Рецепты можно найти на нашем веб-сайте:**

<http://www.russellhobbs.com/ifu/550931>

Přectete si pokyny a bezpečně je uskladnete. Pokud spotřebič předáte dále, předejte jej i s pokyny. Sejměte všechny obaly, ale uschovejte je, dokud nebudete mít jistotu, že spotřebič funguje.

## důležitá bezpečnostní opatření

Dodržujte základní bezpečnostní pokyny, jako jsou:

- 1 Tento spotřebič smí používat jen odpovědná dospělá osoba nebo musí být používán pod jejím dozorem. Spotřebič používejte a uskladněte mimo dosah dětí.
- 2 Neumísťujte spotřebič do kapaliny, nepoužívejte jej v koupelně, u vody ani venku.
- 3 Před demontáží nebo čištěním přístroj vytáhněte ze zásuvky.
- 4 Přístroj je vybaven bezpečnostním vypínačem, který zabraňuje tomu, aby se motor spustil, když není umístěn džbán a když není správně upevněno víčko. Tento vypínač nepoužívejte k zapínání a vypínání přístroje.
- 5 Přístroj před upevněním džbánu na jednotku motoru vypněte (⏻).
- 6 Přístroj před sejmutím víčka džbánu či vyjmutím džbánu z jednotky motoru vypněte (⏻) a vyčkejte, dokud se nože zcela nezastaví.
- 7 Neplňte ničím o vyšší teplotě, než o takové, která vám nemůže nijak ublížit (např. teplota tekutin pod 40°C).
- 8 Nestrkejte ruce do džbánu, a to dokonce i poté, co jste ho sejmuli z jednotky motoru – nože jsou ostré.
- 9 Při manipulaci s noži buďte velmi opatrní.
- 10 Když je mixér zapojen do zásuvky, nestrkejte do džbánu žádné další předměty (lžiči, stěrku, atd.)
- 11 Pokud je přístroj v zásuvce, nenechávejte ho bez dozoru.
- 12 Kabel ved'te tak, aby nevisel dolů a nebylo možno přes něj chodit nebo jej zachytit.
- 13 Nedopusťte, aby džbán přetekl. Pokud se tekutina dostane pod jednotku motoru, může dojít k jejímu nasátí do motoru a poškození motoru.
- 14 Přístroj nezapínejte, když je prázdný – mohl by se přehřát.
- 15 Udržujte spotřebič a kabel mimo plotny, sporáky či hořáky.
- 16 Nepoužívejte příslušenství nebo přídatné prvky mimo těch, které dodáváme my.
- 17 Nepoužívejte spotřebič pro jiný účel, než je uvedeno v těchto pokynech.
- 18 Nepoužívejte spotřebič, je-li poškozen nebo se objevují poruchy.
- 19 Pokud je poškozený kabel, musí jej vyměnit výrobce, jeho servisní zástupce nebo osoba podobně kvalifikovaná, aby nedošlo k riziku.



## jen pro domácí použití

### příprava

- 1 Jednotku motoru umístěte na suchý, pevný a rovný povrch blízko el. zásuvky.
- 3 Přidržte džbán nad jednotkou motoru s držadlem pootočeným o 1/8 proti směru hodinových ručiček od kontrolky.
- 4 Nasaďte džbán na jednotku motoru, pak pootočte džbánem ve směru hodinových ručiček a srovnejte držadlo s kontrolkou.
- 5 Pootočte víčko přibližně o 1/8 proti směru hodinových ručiček a víčko se odemkne. Pak víčko ze džbánu sejměte.
- 6 Dejte do džbánu ingredience.
- 7 Neplňte džbán nad rysku 1500 ml – pokud tak učiníte, obsah může po spuštění motoru víčko vytlačit pryč.

### zasunutí víčka

- 8 Umístěte víčko na džbán a pootočte jím ve směru hodinových ručiček. Tak víčko zavřete a uvedete do provozu bezpečnostní vypínač.

<b>nákresy</b>	6 bajonetový uzávěr	12 nože	18 jednotka motoru
1 výstupky	7 bezpečnostní vypínač	13 jednotka s noži	19 odemknout
2 klobouček	8 džbán	14 displej	20 zamknout
3 západky	9 páčka	15 rychlost	21 jednotka s noži (vzhůru nohama)
4 otvor	10 podstavec džbánu	16 spínač	
5 víčko	11 těsnění	17 stiskem vypnout	

- 9 Srovnajte výstupky na bocích kloboučku se západkami v otvoru víčka. Umístěte klobouček do otvoru a pootočte jím přibližně o  $\frac{1}{8}$  ve směru hodinových ručiček a víčko uzamknete.
- 10 Bez nasazení kloboučku přístroj nezapínejte.

### zapínání

- 11 Zasuňte zástrčku do zásuvky.
- 12 Stiskněte a uvolněte tlačítko ①.
- rozsvítí se kontrolka
  - displej zobrazuje 0

### ovládání rychlosti

- 13 Pro zvýšení rychlosti stiskněte ▲ a pro snížení ▼.
- 14 Přístroj má 12 rychlostí – od 1 (nízká) do 12 (vysoká).
- 15 Motor se vypne, když je na displeji 0.
- 16 Pro rychlé zastavení stiskněte ①.
- 17 Obecně lze říci, že velké množství, husté směsi a vysoký podíl tuhých látek vůči tekutinám vyžaduje delší časy a pomalejší rychlosti.
- 18 Menší množství, řidší směsi a více tekutého podílu vůči tuhým látkám vyžaduje kratší časy a vyšší rychlosti.
- 19 Motor nesmí soustavně běžet déle než 2 minuty, mohl by se přehřát. Po dvou minutách provozu přístroj alespoň na 2 minuty vypněte, aby si odpočinul.
- 20 Nejeefektivnější je chvíli mixovat, pak přestat a zkontrolovat výsledek, a pak mixovat znovu: mixovat – podívat se – mixovat, až dokud nedocílíte požadovaného výsledku.

### tlačítko záběru ©

- 21 Stisknutím tlačítka záběru © prudce zvýšíte rychlost, nehledě na rychlost nastavenou tlačítky.
- 22 Když tlačítko © uvolníte, motor se vrátí k nastavené rychlosti.
- 23 Tlačítko můžete také používat nezávisle na tlačítkách rychlosti.

### automatické vypínání

- 24 Pokud necháte motor běžet, vypne se sám po 2 minutách, aby nedošlo k jeho přehřátí.
- 25 Pokud se tak stane, nechte přístroj alespoň 2 minuty vychladnout, aby si odpočinul.

### přidávání ingrediencí

- 26 Pokud chcete ingredience přidat během provozu mixéru, sejměte klobouček a nalijte nové ingredience přes otvor. Pak klobouček opět nasadte.
- 27 Ujistěte se, že přidané ingredience nezpůsobí, že obsah ve džbánu bude nad rysku 1500 ml.

### hotovo?

- 28 Vypněte motor:
- uvolněte tlačítko ©
  - nebo snižte rychlost na 0 pomocí tlačítka ▼
  - nebo stiskněte jednou tlačítko ①
- 29 Stiskněte tlačítko ① a kontrolka zhasne a přístroj se vypne.
- 30 Pootočte džbánem přibližně o  $\frac{1}{8}$  proti směru hodinových ručiček a sejměte jej z jednotky motoru.
- 31 Pootočte víčkem přibližně o  $\frac{1}{8}$  proti směru hodinových ručiček a sejměte jej ze džbánu.

## drcení ledu

- 32 Před tím, než budete v přístroji drtit led, se ujistěte, že je přístroj čistý a pořádně jej vypláchněte. Sebemensi stopy mycího prostředku mohou ovlivnit chuť drceného ledu a nápoj, v kterém má být led podáván, zničit.
- 33 Kostky ledu mají rozličné tvary a rozměry. Co se týče ledu přímo z vaší formy, budete muset experimentovat.
- 34 Začněte s polovinou až třemi čtvrtinami šálku s ledem, anebo 4 či 6 kostkami, a přidejte 15 ml (1 polévková lžíce) pitné studené vody.
- 35 Nasadte víčko na mixér a pak:
  - a) Stiskněte tlačítko © na sekundu nebo dvě a pak ho uvolněte.
  - b) Zkontrolujte výsledek a rozhodněte se, zda pokračovat.
- 36 Přílišné mixování způsobí, že z ledu bude voda, naopak při malém rozmixování se na ledu sotva osekají okraje/rohů.
- 37 Nepokoušejte se drtit led bez přidání vody do džbánu.
- 38 Nenechte se svést zvyšováním množství ledu a delším mixováním. Tak to nefunguje. Příliš mnoho ledu vám nikdy nepřinese uspokojivé výsledky.

## péče a údržba

- 39 Přístroj vypněte (⓪ – kontrolka nesvítí) a vytáhněte jej ze zásuvky.
- 40 Přístroj umyjte co nejdříve po použití, aby se ve džbánu neusazovaly zbytky.
- 41 Pootočte džbánem přibližně o 1/8 proti směru hodinových ručiček a sejměte jej z jednotky motoru.
- 42 Pootočte víčkem přibližně o 1/8 proti směru hodinových ručiček a sejměte jej ze džbánu.
- 43 Džbán, víčko i klobouček umyjte v teplé mýdlové vodě a vše dobře opláchněte. Nechte džbán okapat a vyschnout na vzduchu.

## upozornění

Nedotýkejte se rukama nožů – jsou ostré.

- 44 Nepoužívejte k osušení hadr. Na vnitřních površích byste zanechali textilní prach a pravděpodobně byste se řízli o nože.
- 45 Pokud jste s umytím dlouho otáleli a uvnitř džbánu zůstaly přilepené kousky potravin, použijte nylonový kartáček. Pokud to nepomůže, nadrtě ve džbánu pár kostek ledu – odstraníte tak jakékoliv zbytky.
- 46 Vnější část jednotky motoru otřete čistým vlhkým hadříkem.
- 47 Jednotku motoru nenamáčejte do vody ani do jiné tekutiny.
- 48 Nevkládejte žádnou část spotřebiče do myčky.
- 49 Extrémní prostředí uvnitř myčky může ovlivnit povrchovou úpravu zařízení.
- 50 Nepoužívejte hrubé či brusné čisticí přípravky či rozpouštědla.

## jednotka s noži

- 51 Jednotku s noži lze vyjmout a vyčistit.
- 52 Manipulujte jen s plastovou částí – kovových částí se nedotýkejte.
- 53 Nejlépe se to provádí, když je džbán vzhůru nohama.
- 54 Uchopte držadlo džbánu do jedné ruky.
- 55 Do druhé ruky uchopte spodek jednotky s noži.
- 56 Jednotku s noži pootočte ve směru hodinových ručiček, dokud se z podstavce džbánu neuvolní.
- 57 Opatrně jednotku ze spodku džbánu vytáhněte.
- 58 Jednotka je usazená docela napevno, čili je možné, že s ní budete muset trochu zahýbat, abyste ji ze džbánu vysunuli.
- 59 Zasuňte konec příborového nože pod okraj těsnění a těsnění z jednotky uvolněte.
- 60 Těsnění i jednotku umyjte v teplé mýdlové vodě, pak opláchněte a nechte oschnout na vzduchu.



- 61 S noži manipulujte velice opatrně – nesahejte na ně přímo a použijte nylonový mycí kartáček.  
62 Umístěte těsnění zpět na jednotku.  
63 Otočte jednotku s noži vzhůru nohama a umístěte ji zpět na spodek podstavce džbánu.  
64 Otočte jednotku proti směru hodinových ručiček, tak ji utáhnete.

### **ušpinění**

65 Karotenoidy, které se nacházejí i v jiných zeleninách než je mrkev, mohou přístroj značně zašpinit. Může se stát, že toto ušpinění nepůjde odstranit. Ale nedělejte si s tím hlavu, provoz přístroje to nijak neovlivní.

### **symbol popelnice**

Aby nedošlo k ohrožení zdraví a životního prostředí vlivem nebezpečných látek v elektrických a elektronických produktech, musejí být symboly označené tímto symbolem likvidovány s netříděným obecním odpadem, ale je nutno je třídit, znovu použít nebo recyklovat.



### **recepty**

 = hrst

 = stroužek (stroužky)

### **koriandrové pesto**

2  listy koriandru

2  česnek

60 g piniové oříšky

125 ml olivový olej

60 g parmazán – strouhaný

Koriandr, česnek, piniové oříšky a polovinu oleje do hladka rozmixujte. Přelijte do velké mísy. Vmíchejte parmazán. Přidejte olej k získání správné konzistence: Na dip: husté. Na polevu: středně husté. Na těstovinovou omáčku: řídké.



**Recepty naleznete na našich internetových stránkách:**

<http://www.russellhobbs.com/ifu/550931>

Prečítajte inštrukcie a zabezpečte ich dodržiavanie. Keď ste si prešli spotrebič, prejdite si aj inštrukcie. Odstráňte všetky obaly, ale uschovajte ich dovedy, kým nespoznáte ako spotrebič funguje.

## dôležité bezpečnostné opatrenia

Dodržiujte základné bezpečnostné opatrenia, vrátane:

- 1 Tento spotrebič musí byť používaný len pod dohľadom zodpovednej dospeljej osoby. Tento spotrebič používajte a skladujte mimo dosahu detí.
- 2 Nevkladajte spotrebič do kvapaliny, nepoužívajte ho v kúpeľni, blízko vody alebo vonku. 
- 3 Pred rozoberaním alebo čistením prístroja ho vytiahnite zo zásuvky.
- 4 Prístroj je vybavený bezpečnostným vypínačom, ktorý zabráni chodu motora ak nádoba nie je riadne založená a viečko nie je na svojom mieste. Nepoužívajte tento vypínač na zapínanie a vypínanie prístroja.
- 5 Pred založením nádoby na pohonnú jednotku vypnite tlačidlom (⏻).
- 6 Vypnite tlačidlom (⏻) a predtým, než odstránite viečko alebo nádobu zložte z pohonnej jednotky počkajte, kým sa nože úplne nezastavia.
- 7 Nenapĺňajte ničím teplejším, než dokážete bez problémov udržať v ruke (t.j. pri tekutinách teplota nižšia ako 40°C).
- 8 Nesiahajte do nádoby rukou, a to ani po odobratí z pohonnej jednotky – nože sú veľmi ostré. 
- 9 Pri manipulácii s nožmi buďte veľmi opatrní.
- 10 Keď je mixér zapojený v sieti, nevkladajte do nádoby žiadne iné predmety (lyžicu, stierku atď.)
- 11 Nenechávajte prístroj bez dozoru, keď je zapnutý v elektrickej sieti.
- 12 Prívodný kábel vedte tak, aby neprevišal, aby sa nemohlo oň zakopnúť alebo zachytiť.
- 13 Nedovoľte, aby nádoba pretiekla. Ak sa voda dostane pod pohonnú jednotku, môže byť nasatá do motora a poškodiť ho.
- 14 Nepúšťajte prístroj naprázdno, môže sa prehriať.
- 15 Tento spotrebič a prívodný kábel držte mimo stolových varičov, varných panelov alebo horákov.
- 16 Nepoužívajte doplnky alebo vybavenie iné než tie, ktoré boli dodané.
- 17 Spotrebič nepoužívajte na iný účel než na ten, ktorý je popísaný v týchto inštrukciách.
- 18 Nepoužívajte tento spotrebič, keď je poškodený alebo má poruchu.
- 19 Ak je prívodný kábel poškodený, musí byť vymenený u výrobcu, jeho servisným technikom alebo kvalifikovaným odborníkom, aby nedošlo k riziku.

## Použitie len pre domácnosť

### príprava

- 1 Pohonnú jednotku umiestnite na suchú, pevnú a rovnú podložku blízko elektrickej zásuvky.
- 3 Nádobu podržte nad pohonnou jednotkou s rukoväťou asi 1/8 otočky proti smeru hodinových ručičiek od svetelnej kontrolky.
- 4 Posadzte nádobu na pohonnú jednotku a otočte ju v smere hodinových ručičiek tak, aby bola rukoväť zarovno so svetelnou kontrolkou.
- 5 Otočte viečkom asi o 1/8 otočky proti smeru hodinových ručičiek, aby ste ho uvoľnili, a zložte ho z nádoby.
- 6 Vložte do nádoby potraviny.
- 7 Naplňajte najviac po značku 1500 ml. Ak ju prekročíte, obsah môže po zapnutí motora vytlačiť viečko.

### založte viečko

- 8 Viečko nasadte na nádobu a upevnite ho otočením v smere hodinových ručičiek a zapojte bezpečnostný vypínač.

<b>kresby</b>	8 nádoba	16 spínač
1 výstupky	9 rukoväť	17 stlačením vypni
2 kruhový uzáver	10 dno nádoby	18 pohonná jednotka
3 zárezy	11 tesnenie	19 uvoľniť
4 otvor	12 nože	20 upevniť
5 viečko	13 nástavec s nožmi	21 nástavec s nožmi (hore hlavou)
6 bajonetové uchytenie	14 displej	
7 bezpečnostný vypínač	15 rýchlosť	

- 9 Výstupky na stranách kruhového uzáveru nasmerujte do zárezov v otvore viečka, vložte uzáver do otvoru a pootočte ho asi o 1/8 otočky (ktorýmkoľvek smerom), aby ste ho upevnili.
- 10 Bez nasadenia kruhového uzáveru prístroj nezapínajte.

### zapnutie

- 11 Vložte zástrčku do zásuvky na stene.
- 12 Stlačte a pusťte tlačidlo ①. a) zasvieti svetelná kontrolka  
b) na displeji sa zobrazí 0

### ovládanie rýchlosti

- 13 Stlačte ▲ k zvýšeniu, ▼ k zníženiu rýchlosti.
- 14 K dispozícii je 12 rýchlostí, od 1 (nízka) po 12 (vysoká).
- 15 Motor je vypnutý, keď je na displeji zobrazená 0.
- 16 K okamžitému zastaveniu stlačte ①.
- 17 Vo všeobecnosti veľké množstvá, husté zmesi a vysoký podiel pevných častí v pomere k tekutinám vyžadujú dlhší čas a nižšie rýchlosti.
- 18 Nižšie množstvá, redšie zmesi, a viac tekutín ako pevných častí vyžadujú kratšie časy a vyššie rýchlosti.
- 19 Nenechajte motor bežať viac ako 2 minúty bez prestávky, môže sa prehriať. Po dvoch minútach ho vypnite aspoň na 2 minúty, aby si oddýchol.
- 20 Najefektívnejším spôsobom je mixovať krátky čas, zastaviť a skontrolovať výsledok, potom znovu mixovať: mixovať – pozrieť, až kým nedosiahnete požadovaný výsledok.

### impulzné tlačidlo (funkcia turbo) ②

- 21 Stlačením impulzného tlačidla ② impulz zvýšite rýchlosť, ktorá je nastavená prostredníctvom tlačidiel nastavenia rýchlosti, a získate impulz vysokej rýchlosti.
- 22 Keď uvoľníte tlačidlo ②, motor sa vráti do nastavenej rýchlosti.
- 23 Môžete ho tiež použiť nezávisle od tlačidiel nastavenia rýchlosti.

### automatické vypnutie

- 24 Ak necháte motor bežať, po 2 minútach sa sám vypne, aby sa predišlo prehriatiu.
- 25 Ak sa tak stane, nechajte ho vychladnúť a oddýchnuť aspoň 2 minúty.

### pridávanie potravín

- 26 Ak chcete pridať potraviny počas mixovania, vyberte kruhový uzáver, vlejte nové prísady cez otvor, potom kruhový uzáver znovu založte.
- 27 Sledujte, aby pridané potraviny nevytlačili objem v nádobe nad značku 1500 ml.

### hotovo ?

- 28 Vypnite motor. a) uvoľnite tlačidlo ②  
b) alebo: znížte rýchlosť na 0 pomocou tlačidla ▼  
c) alebo: stlačte raz tlačidlo ①
- 29 Stlačením tlačidla 3① zhasnete svetlo a vypnete prístroj.
- 30 Pootočte nádobu asi o 1/8 otočky proti smeru hodinových ručičiek a vyberte ju z pohonnej jednotky.
- 31 Pootočte viečko asi o 1/8 otočky proti smeru hodinových ručičiek a vyberte ho z nádoby.

## drvenie ľadu

- 32 Pred použitím prístroja na drvenie ľadu skontrolujte, či je čistý, a riadne ho vypláchnite. Aj tá najmenšia stopa po čistiacom prostriedku môže ovplyvniť chuť drveného ľadu, a tak zničiť každý nápoj, do ktorého ho pridáte.
- 33 „Kocky“ ľadu sú rôznych tvarov a veľkostí. Budete musieť experimentovať s ľadom z vašej formy na ľad.
- 34 Začnite s polovicou až troma štvrtinami šálky ľadu, alebo 4 až 6 kockami, a pridajte 15 ml (1 polievková lyžica) čerstvej studenej vody.
- 35 Založte viečko na mixér a potom:
  - a) stlačte tlačidlo  na sekundu alebo dve, potom ho uvoľnite
  - b) skontrolujte výsledok, a pokračujte podľa neho
- 36 Príliš veľa mixovania urobí z ľadu tekutinu, príliš málo iba obrúsi okraje/rohy ľadových kociek.
- 37 Nepokúšajte sa drviť ľad bez pridania vody v nádobe.
- 38 Nepodľahnite pokušeniu jednoducho zvýšiť množstvo ľadu a mixovať ho dlhšie. Nebude to fungovať. Príliš veľa ľadu vám nikdy neprinesie uspokojivé výsledky.

## starostlivosť a údržba

- 39 Vypnite prístroj ( – svetlo vypnuté) a vytiahnite ho zo zásuvky.
- 40 Vyčistite ho čo najskôr po použití, aby ste predišli usádzaniu zvyškov vo vnútri nádoby.
- 41 Pootočte nádobu asi o 1/8 otočky proti smeru hodinových ručičiek a vyberte ju z pohonnej jednotky.
- 42 Pootočte viečko asi o 1/8 otočky proti smeru hodinových ručičiek a vyberte ho z nádoby.
- 43 Umyte nádobu, viečko a uzáver v teplej vode so saponátom, dobre vypláchnite, potom nechajte nádobu odtečť a vysušiť na vzduchu.

**pozor** nepribližujte sa rukami k nožom – sú veľmi ostré

- 44 Nepoužívajte na vysušenie utierku. Môžete na vnútorných stenách nechať chuchvalce, a pravdepodobne sa porežete na nožoch.
- 45 Ak ste sa s čistením neponáhľali a kúsky potravín sa prilepili na vnútorné steny nádoby, použite nylonovú kefku. Ak to nepomôže, rozdrvte v nádobe niekoľko kociek ľadu – to pohne čímkofvek.
- 46 Povrch pohonnej jednotky vytrite čistou navlhčenou utierkou.
- 47 Nevkladajte pohonnú jednotku do vody ani žiadnej inej tekutiny.
- 48 Nevkladajte žiadne časti spotrebiča do umývačky riadu.
- 49 Extrémne prostredie v umývačke riadu môže zmeniť povrchovú úpravu príslušenstva.
- 50 Nepoužívajte hrubé alebo abrazívne čistiace prostriedky alebo rozpúšťadlá.



## nástavec s nožmi

- 51 Nástavec s nožmi sa dá vybrať na čistenie.
- 52 Narábajte iba s plastovou časťou – nedotýkajte sa kovových častí.
- 53 Najlepšie sa to dá urobiť, keď je nádoba otočená hore dnom.
- 54 Jednou rukou uchopte rukoväť nádoby.
- 55 Druhou rukou uchopte spodnú časť nástavca s nožmi.
- 56 Otočte nástavcom v smere hodinových ručičiek, kým sa neuvolní z dna nádoby.
- 57 Opatrne ho vytiahnite z dna nádoby.
- 58 Je upevnený tesne, takže možno budete musieť trochu nástavcom pohýbať, kým ho dostanete z nádoby.
- 59 Vložte špičku príborového noža pod okraj tesnenia a dvihnite ho z nástavca.
- 60 Umyte tesnenie a nástavec s nožmi v teplej saponátovej vode, opláchnite a osušte.
- 61 Dávajte si veľký pozor na nože – nedotýkajte sa ich priamo, použite nylonovú kefku na umývanie.
- 62 Tesnenie vráťte na nástavec.



63 Otočte nástavec s nožmi hore hlavou a založte ho späť do dna nádoby.

64 Otočte nástavec proti smeru hodinových ručičiek a zatiahnite ho.

## **zafarbenie**

65 Karotenoidy, ktoré sa nachádzajú v mnohých druhoch zeleniny ako aj v mrkve, môžu spôsobiť silné zafarbenie/škvrnny. Toto zafarbenie sa nemusí dať odstrániť. Netrápte sa preto, nijako to neovplyvní fungovanie prístroja.

## **symbol odpadkového koša**

Aby ste sa vyhli environmentálnym a zdravotným problémom, ktoré sú spôsobené rizikovými látkami v elektrických a elektronických výrobkoch, spotrebiče označené týmto symbolom nesmú byť odstraňované spolu s netriedeným komunálnym odpadom, ale majú byť renovované, znovu použité alebo recyklované.



## **recepty**

 = za hrst'

 = strúčik (ov)

### **koriandrové pesto**

2  koriandrové lístky

2  cesnak

60 g píniové oriešky

125 ml olivový olej

60 g parmezán, nastrúhaný

Pomixujte koriander, cesnak, píniové oriešky a polovicu oleja do hladkej hmoty. Preložte do veľkej misy. Vmiešajte do hmoty parmezán. Pridajte olej a upravte konzistenciu: Na namáčanie: hustá Na polevu: stredne hustá Na omáčku na cestoviny: riedka

**recepty nájdete na našej webstránke:**

<http://www.russellhobbs.com/ifu/550931>

Zapoznaj się z instrukcją i odłóż w znane Ci miejsce. Jeśli komuś przekażesz urządzenie, załącz także instrukcję. Rozpakuj urządzenie, zachowaj opakowanie w okresie użytkowania urządzenia.

## wskazówki dotyczące bezpieczeństwa

Postępuj zgodnie ze wskazówkami dotyczącymi bezpieczeństwa, między innymi:

- 1 Urządzenie może być używane tylko przez osoby dorosłe, lub pod nadzorem osoby dorosłej. Używaj i przemieszczaj urządzenie poza zasięgiem dzieci.
- 2 Nie zanurzaj urządzenia w płynie, nie używaj go w łazience, w pobliżu wody, ani na zewnątrz budynku.
- 3 Odłączyć od zasilania sieciowego przed demontażem lub czyszczeniem.
- 4 Wyłącznik bezpieczeństwa zapobiega włączeniu silnika, jeśli dzbanek nie jest założony poprawnie i pokrywa nie jest dobrze zamocowana.
- 5 Wyłączyć (Ⓢ) przed połączeniem dzbanka z podstawą silnika.
- 6 Wyłączyć (Ⓢ) i poczekać aż ostrza się zatrzymają, przed zdjęciem pokrywy z dzbanka, albo zdjęciem dzbanka z podstawy silnika.
- 7 Nie napełniać składnikami gorętszymi, jakie mogą stwarzać problemy (tj. zalecana temperatura płynów poniżej 40°).
- 8 Nie wkładać ręki w dzbanek, nawet po zdjęciu go z podstawy silnika – ostrza tnące są ostre.
- 9 Ostrożnie obchodzić się z zespołem ostrzy.
- 10 Po podłączeniu do sieci nie wkładać w dzbanek przedmiotów (łyżka, szpatułka, itd.).
- 11 Nie pozostawiać włączonego urządzenia bez nadzoru.
- 12 Nigdy nie pozwalaj, aby przewód zwisał przez krawędź stołu lub blatu lub mógł zostać zaczepiony.
- 13 Nie przepęłniać dzbanka. Jeśli płyn przedostanie się pod podstawę silnika, może zostać zassany do środka i uszkodzić silnik.
- 14 Nie używać urządzenia z pustym dzbankiem, może ulec przegrzaniu.
- 15 Urządzenie nie powinno być blisko kucharek, płyt grzejnych i palników.
- 16 Nie używaj innych akcesoriów od dostarczonych z urządzeniem.
- 17 Nigdy nie używaj urządzenia niezgodnie z jego przeznaczeniem określonym w niniejszej instrukcji.
- 18 Nigdy nie używaj uszkodzonego urządzenia lub jeśli zaczęło wadliwie działać.
- 19 Jeżeli przewód zasilający ulegnie uszkodzeniu, powinien być wymieniony przez specjalistyczny zakład naprawczy w celu uniknięcia zagrożenia.



## tylko do użytku domowego

### przygotowanie

- 1 Umieścić podstawę blendera na suchej, stabilnej powierzchni, blisko gniazdka sieciowego.
- 3 Trzymać dzbanek ponad podstawą silnika, przy czym uchwyt musi się znajdować 1/8 obrotu w stosunku do lampki w kierunku przeciwnym wskazówkom zegara.
- 4 Umieścić dzbanek na podstawie silnika, obrócić go w kierunku ruchu wskazówek zegara, aż uchwyt znajdzie się na poziomie lampki.
- 5 Obrócić pokrywę około 1/8 obrotu w kierunku przeciwnym wskazówkom zegara, żeby ją otworzyć i wyjąć z dzbanka.
- 6 Włożyć składniki do dzbanka.
- 7 Nie napełniać ponad oznaczenie 1500ml. Nadmiar zawartości po uruchomieniu silnika może wypchnąć pokrywę.

### umocować pokrywę.

- 8 Założyć pokrywę na dzbanek, zablokować i aktywować wyłącznik bezpieczeństwa, obracając ją w kierunku ruchu wskazówek zegara.

<b>rysunki</b>	6 zatrzask bagnetowy	12 ostrza tnące	18 podstawa z silnikiem
1 występy	7 wyłącznik bezpieczeństwa	13 zespół ostrzy	19 otwieranie
2 korek	8 dzbanek	14 wyświetlacz	20 zamykanie
3 wycięcia	9 uchwyt	15 prędkość	21 zespół ostrzy (od dołu)
4 otwór	10 podstawa dzbanka	16 wyłącznik	
5 pokrywa	11 uszczelka	17 przycisk wyłączone	

9 Spasować występy na bokach korka z wycięciami wvpokrywie, włożyć korek w otwór i zamknąć obracając  $\frac{1}{8}$  obrotu w kierunku ruchu wskazówek zegara.

10 Nie używać urządzenia bez zamocowanego korka.

## włączenie

11 Włożyć wtyczkę w gniazdko sieciowe.

12 Naciśnij i zwolnij przycisk  $\odot$ : a) zaświeci się lampka  
b) wyświetlacz pokazuje zero (0)

## regulacja prędkości

13 Naciśnij  $\blacktriangle$  aby zwiększyć,  $\blacktriangledown$  aby zmniejszyć prędkość.

14 Działa w zakresie od 1 (mała) do 12 (duża).

15 Gdy na wyświetlaczu jest 0, silnik jest wyłączony.

16 Aby zatrzymać w miejscu, nacisnąć  $\odot$ .

17 Na ogół, większa ilość, gęściejsze składniki i wyższy stosunek składników stałych do płynnych, wymagają dłuższego czasu i mniejszej prędkości.

18 Mniejsza ilość, rzadsze składniki, więcej płynów niż składników stałych, sugerują krótszy czas i większe prędkości.

19 W celu uniknięcia przegrzania urządzenia, nie należy użytkować urządzenia w sposób ciągły dłużej jak przez 2 minuty. Po 2 minutach przerwać pracę na co najmniej 2 minuty.

20 Najskuteczniej będzie rozdrabniać przez krótki czas, zatrzymać blender i obejrzeć rezultat pracy urządzenia, ponownie uruchomić, aż do uzyskania właściwego efektu.

## przycisk pulsacji $\odot$

21 Naciśnięcie przycisku pulsacji ( $\odot$ ) włącza funkcję override i powoduje nagłe zwiększenie prędkości.

22 Po zwolnieniu nacisku na przycisk  $\odot$ , silnik powraca do nastawionej prędkości.

23 Funkcja może być użyta niezależnie od przycisków prędkości.

## samowylączenie

24 Silnik zatrzyma się sam po 2 minutach dla uniknięcia przegrzania, jeżeli użytkownik jest beczynny.

25 Po samoczynnym wyłączeniu, urządzenie pozostawić na 2 minuty, aby ostygło.

## dodawanie składników

26 Aby dodać składnik w trakcie pracy blendera, wyjąć korek, wlać przez otwór nowy składnik, założyć korek na nowo.

27 Należy uważać, żeby łączna objętość składników w dzbanku po dodaniu składników nie była większa jak 1500ml.

## skończone?

28 Wyłączyć silnik: a) zwolnić przycisk  $\odot$   
b) albo: zmniejszyć prędkość do 0 przyciskiem  $\blacktriangledown$   
c) albo: nacisnąć przycisk  $\odot$  jeden raz

29 Nacisnąć przycisk  $\odot$ , żeby zgasić lampkę i wyłączyć urządzenie.

30 Obrócić dzbanek około  $\frac{1}{8}$  obrotu w kierunku przeciwnym wskazówkom zegara i zdjąć z podstawy silnika.

31 Obrócić pokrywę około  $\frac{1}{8}$  obrotu w kierunku przeciwnym wskazówkom zegara i zdjąć z dzbanka.

## **pokruszony lód**

- 32 Przed zastosowaniem urządzenia do kruszenia lodu sprawdzić, czy urządzenie jest czyste i dobrze je wypłukać. Minimalny ślad detergentu może zepsuć smak lodu i napojów podawanych z tym lodem.
- 33 Kostki lodu mogą mieć różne kształty. Można eksperymentować lodem z zasobnika lodu.
- 34 Wziąć od połowy do trzech czwartych filiżanki lodu, albo 4 do 6 kostek i dodać do tego 15 ml (1 łyżkę stołową) świeżej zimnej wody.
- 35 Założyć pokrywę na blender i następnie:
  - a) nacisnąć  przez jedną, dwie sekundy i zwolnić
  - b) zobaczyć, jak wyszło – wyregulować
- 36 Zbyt drobne rozdrobnienie zamieni lód w płyn, zbyt małe tylko zetnie narożniki kostek lodu.
- 37 Nie kruszyć nigdy lodu nie dodając wody do dzbanka.
- 38 Nie poddawać się pokusie stosowania większej ilości lodu i dłuższego czasu rozdrabniania. To nie zadziała. Nadmierna ilość lodu nigdy nie da dobrych wyników.

## **konserwacja i obsługa**

- 39 Wyłączyć urządzenie ( – lampka gaśnie) i wyciągnąć przewód z gniazdka sieciowego.
- 40 Czyścić blender niezwłocznie po użyciu dla zapobieżenia tworzenia się osadów wewnątrz dzbanka.
- 41 Obrócić dzbanek około  $\frac{1}{8}$  obrotu w kierunku przeciwnym wskazówkom zegara i zdjąć z podstawy silnika.
- 42 Obrócić pokrywę około  $\frac{1}{8}$  obrotu w kierunku przeciwnym wskazówkom zegara i zdjąć z dzbanka.
- 43 Umyć dzbanek letnią wodą z detergentem do naczyń, dobrze wypłukać i pozostawić dzbanek, aby obciekł i wyschł.

**ostrzeżenie** ostrożnie obchodzić się z ostrzami – są ostre.

- 44 Nie wycierać ścierką. Kłaczki ze ściereki pozostaną na wewnętrznej powierzchni dzbanka; ponadto można się poranić o ostrza tnące.
- 45 Jeśli dzbanek nie został umyty zaraz po użyciu i drobiny składników przykleiły się do jego wewnętrznej powierzchni, użyć szczoteczki nylonowej. Jeśli to nie pomoże, pokruszyć trochę lodu – usunie wszystkie zanieczyszczenia.
- 46 Użyć wilgotnej ściereczki do oczyszczenia obudowy silnika.
- 47 Nigdy nie zanurzać obudowy silnika w wodzie lub innych płynach.
- 48 Żadna część urządzenia nie może być myta w zmywarce do naczyń.
- 49 Środki używane w zmywarkach mogą źle wpłynąć na wykończenie powierzchni urządzenia.
- 50 Nie używaj do czyszczenia urządzenia szorstkich i ściernych środków czyszczących.



## **zespół ostrzy**

- 51 Zespół ostrzy może zostać zdjęty do czyszczenia.
- 52 Trzymać w ręku tylko elementy plastikowe – nie dotykać części metalowych.
- 53 Najlepiej będzie trzymać dzbanek obrocony dnem do góry.
- 54 Jedną ręką chwycić uchwyt dzbanka.
- 55 Drugą ręką chwycić zespół ostrzy.
- 56 Obrócić zespół ostrzy w kierunku ruchu wskazówek zegara, aż do poluzowania w podstawie dzbanka.
- 57 Ostrożnie wyciągnąć z podstawy dzbanka.
- 58 Zespół ostrzy jest dokładnie spasowany, dlatego trzeba nie trochę poruszać przed odłączeniem od dzbanka.
- 59 Wsunąć koniec noża kuchennego pod uszczelkę i zdjąć ją z zespołu ostrzy.
- 60 Umyć uszczelkę i zespół ostrzy letnią wodą z detergentem do naczyń, wypłukać i pozostawić do wyschnięcia.

61 Bardzo uważać na ostrza, nie dotykać ich ręką, użyć nylonowej szczoteczki do zmywania.

62 Założyć uszczelkę na zespół ostrzy.

63 Odwrócić zespół ostrzy ostrzami do dołu i zainstalować go w podstawie dzbanka.

64 Obrócić zespół ostrzy w kierunku przeciwnym wskazówkom zegara i umocować.

### **zabarwienia**

65 W marchwi i w wielu innych warzywach znajdują się karotenoidy, które mogą silnie zabarwiać. Usunięcie zabarwień może okazać się niewykonalne. Tego rodzaju zabarwienia nie wpływają na działanie urządzenia.

### **symbol kubła na śmieci**

Zużyte urządzenie oddaj do odpowiedniego punktu składowania, gdyż znajdujące się w urządzeniu niebezpieczne składniki elektryczne i elektroniczne mogą być zagrożeniem dla środowiska. Nie wyrzucaj wraz z odpadami komunalnymi.



### **przepisy kulinarne**

 = garść

 = ząbek(ki)

#### **pesto z kolendry**

2  liście kolendry

2  czosnek

60 g orzeszki pinii

125 ml oliwa z oliwek

60 g Parmezan, starty

Zmiksuj kolendrę, czosnek, orzeszki piniowe z połową oliwy do gładkości. Przełóż do dużej miski. Wymieszaj z parmezanem Dodaj oliwę do odpowiedniej konsystencji: Na dip: gęsta. Na topping: średnia. Na sos do makaronu: rzadka.

**przepisy są dostępne na naszej stronie internetowej:**

**<http://www.russellhobbs.com/ifu/550931>**

Pročitajte uputstva i sačuvajte ih na sigurnom mestu. U slučaju ustupanja aparata trećim licima, priložite i ova uputstva za upotrebu. Skinite svu ambalažu, ali je sačuvajte dok ne proverite da li aparat radi.

## važne sigurnosne mere

Sledite osnovne sigurnosne mere, uključujući sledeće:

- 1 Ovaj aparat je namenjen za upotrebu od strane odraslih odgovornih osoba ili pod njihovim nadzorom. Koristite i čuvajte ovaj aparat van domašaja dece.
- 2 Ne uranjajte aparat u tekućinu, ne koristite ga u kupatilu, blizu vode ili na otvorenom prostoru.
- 3 Isključite aparat iz utičnice pre rasklapanja ili čišćenja.
- 4 Aparat je opremljen sigurnosnim prekidačem da bi se sprečio rad motora ukoliko se bokal ne nalazi na svom mestu i ako poklopac nije pravilno zatvoren.
- 5 Isključite aparat (Ⓢ) pre postavljanja bokala na motornu jedinicu.
- 6 Isključite aparat (Ⓢ) i sačekajte da se noževi zaustave pre otvaranja poklopca sa bokala ili skidanja bokala s motorne jedinice.
- 7 Nemojte puniti bokal sa sastojcima čija temperatura je viša od one koju možete normalno da podnesete (npr. temperatura tečnosti treba da bude ispod 40°C).
- 8 Ne stavljate ruke u bokal, čak iako ste ga skinuli s motorne jedinice, jer su noževi oštri.
- 9 Budite jako oprezni kad rukujete jednicom sa noževima.
- 10 Dok je blender uključen u utičnicu nemojte stavljati bilo kakve predmete (kašiku, lopaticu, itd.) u bokal.
- 11 Nemojte ostavljati aparat bez nadzora dok je uključen u utičnicu.
- 12 Savijte kabl da ne visi preko radne površine kako bi se izbeglo spoticanje ili zaplitanje.
- 13 Nemojte previše napuniti bokal. Ako se tečnost nađe ispod motorne jedinice, može biti usisana u motor, prouzrokujući njegovo oštećenje.
- 14 Nemojte koristiti aparat ukoliko je prazan, jer se može pregrejati.
- 15 Držite aparat i kabl daleko od grejnih ploča, ploča na kaminu ili plamenika na šporetu.
- 16 Ne upotrebljavajte delove ili dodatke drugih proizvođača.
- 17 Ne koristite aparat u druge svrhe osim onih opisanih u ovom uputstvima.
- 18 Ne koristite aparat ako je oštećen ili ako ne funkcioniše pravilno.
- 19 Ako je kabl oštećen, mora biti zamenjen od strane proizvođača, njegovog ovlašćenog servisa ili na sličan način kvalifikovane osobe, kako bi se izbegao rizik.



## isključivo za kućnu upotrebu

### priprema

- 1 Postavite motornu jedinicu na suhu, čvrstu, ravnu površinu u blizini utičnice.
- 3 Držite bokal iznad motorne jedinice sa drškom okrenutom za približno 1/8 okreta u smeru suprotnom od kazaljke na satu u odnosu na svetlosni indikator.
- 4 Spustite bokal na motornu jedinicu i okrenite ga u smeru kazaljke na satu da biste poravnali dršku sa svetlosnim indikatorom.
- 5 Okrenite poklopac za približno 1/8 okreta u smeru suprotnom od kazaljke na satu da biste ga otkočili; potom ga podignite sa bokala.
- 6 Stavite sastojke u bokal.
- 7 Nemojte napuniti bokal preko oznake 1500 ml. U protivnom, kad motor počne sa radom, sadržaj bokala može silom da otvori poklopac.

### postavljanje poklopca

- 8 Postavite poklopac na bokal i okrenite ga u smeru kazaljke na satu da biste ga zatvorili i stavili u funkciju sigurnosni prekidač.
- 9 Poravnajte zupce na bočnim stranama čepa sa prerezima na otvoru poklopca, postavite čep u otvor i okrenite ga za približno 1/8 okreta u smeru kazaljke na satu da biste ga blokirali.

<b>crteži</b>	6 bajonetski spoj	12 noževi	18 motorna jedinica
1 zupci	7 sigurnosni prekidač	13 jedinica sa noževima	19 otkoči
2 čep	8 bokal	14 ekran	20 blokiraj
3 prorezi	9 drška	15 brzina	21 jedinica sa noževima (okrenuta naopačke)
4 otvor	10 dno bokala	16 prekidač	
5 poklopac	11 gumica za zaptivanje	17 isključi	

10 Nemojte pustiti aparat u rad ukoliko niste zatvorili čep.



### uključenje

11 Priključite utikač u utičnicu.

12 Pritisnite i otpustite dugme : a) Svetlosni indikator će se upaliti.

b) na ekranu će se pojaviti simbol 0

### kontrole brzine

13 Pritisnite simbol  ako želite da povećate brzinu, a simbol  ako želite da je smanjite.

14 Raspon brzina kreće se od 1 (niska) do 12 (visoka).

15 Kad je na ekranu prikazan simbol 0 motor se isključuje.

16 Ako želite da brzo zaustavite aparat pritisnite dugme .

17 Uopšteno, kod pripreme velikih količina, gustih mešavina ili ako se mešavina sastoji od više čvrstih nego tečnih sastojaka biće potrebno duže vreme rada i niže brzine.

18 Kod pripreme manjih količina, razređenijih mešavina i sa više tečnih nego čvrstih sastojaka potrebno je kraće vreme i više brzine.

19 Nemojte dozvoliti da motor radi bez prekida više od 2 minuta, jer se može pregrijati. Posle 2 minuta, isključite ga barem 2 minuta da bi se ponovo doveo u radno stanje.

20 Najefikasniji način je da vršite mešanje u kratkim vremenskim periodima, s povremenim prekidima da biste proverili rezultate: mešanje – kontrola – mešanje, dok ne dobijete rezultate koje želite.

### dugme za pulsiranje

21 Pritiskom na dugme za pulsiranje () , brzina postavljena dugmadima biće nadmašena i aparat će raditi visokom brzinom.

22 Kad otpustite dugme , motor će se vratiti na postavljenu brzinu.

23 Ovo dugme možete isto tako koristiti nezavisno od dugmadi za kontrolu brzine.

### automatsko isključivanje

24 Ako ostavite da motor i dalje radi, on će se sam isključiti posle 2 minuta, da bi se izbeglo pregrevanje.

25 Ukoliko se motor pregreje, ostavite ga barem 2 minuta da se ohladi i da se ponovo dovede u radno stanje.

### dodavanje sastojaka

26 Ukoliko želite da dodate sastojke dok blender radi, skinite čep, sipajte nove sastojke kroz otvor i vratite čep na svoje mesto.

27 Proverite da dodavanjem novih sastojaka nivo sadržaja u bokalu ne pređe oznaku 1500 ml.

### da li ste završili s radom?

28 Isključite motor: otpustite dugme 

ili: smanjite brzinu na 0 koristeći se dugmetom 

ili: pritisnite dugme  jednom

29 Pritisnite dugme  da biste isključili svetlosni indikator i aparat.

30 Okrenite bokal za približno 1/8 okreta u smeru suprotnom od kazaljke na satu; potom ga podignite sa motorne jedinice.

31 Okrenite poklopac za približno 1/8 okreta u smeru suprotnom od kazaljke na satu i podignite ga sa bokala.

## drobljeni led

- 32 Pre uporabe aparata za drobljenje leda, proverite da li je aparat čist i dobro ga isperite. I najmanje količine deterdženta mogu uticati na ukus drobljenog leda i mogu obljudaviti bilo koje piće u koje je dodat taj led.
- 33 "Kockice" leda mogu imati različite oblike i dimenzije. Moraćete vršiti eksperimente s ledom koji ćete izvaditi iz plitke posude za stvaranje ledenih kockica.
- 34 Počnite tako da ćete napuniti šolju ledom do polovine ili do tri četvrti, ili uzmete 4-6 kockica leda i dodajte 15 ml (1 kašiku) hladne vode.
- 35 Zatvorite poklopac na blenderu i potom:
  - a) pritisnite dugme © jednu ili dve sekunde i onda ga otpustite
  - b) proverite rezultat i regulišite
- 36 Ukoliko aparat predugo radi led će se pretvoriti u tečnost, a ako radi prekratko, samo će ostrugati ivice kockica.
- 37 Nemojte pokušavati da drobite led bez dodavanja vode u bokal.
- 38 Nemojte dolaziti u iskušenje da jednostavno povećate količinu leda i da ga drobite duže. To nije rešenje. S previše leda nikad nećete dobiti zadovoljavajuće rezultate.

## čišćenje i održavanje

- 39 Isključite aparat (Ⓛ) – svetlosni indikator ugašen) i izvucite kabl iz utičnice.
- 40 Očistite aparat što pre posle upotrebe, da bi se izbeglo taloženje ostataka u unutrašnjosti bokala.
- 41 Okrenite bokal za približno 1/8 okreta u smeru suprotnom od kazaljke na satu; potom ga podignite sa motorne jedinice.
- 42 Okrenite poklopac za približno 1/8 okreta u smeru suprotnom od kazaljke na satu i podignite ga sa bokala.
- 43 Operite bokal, poklopac i čep u toploj sapunici, dobro isperite i ostavite bokal da se iskaplje i osuši na vazduhu.

**oprez** držite prste van domašaja noževa, jer su oštri.

- 44 Nemojte koristiti krpu za sušenje, jer bi na unutrašnjoj strani bokala mogle ostati dlačice, a i verovatno bi se posekli noževima.
- 45 Ukoliko predugo ostavite bokal neopran i komadići se zalepe na unutrašnju površinu bokala, upotrebite najlonsku četku. Ukoliko tako ne uspete da ga očistite, izdrobite malo kockica leda – one će ukloniti sve.
- 46 Obrišite vanjski deo motorne jedinice čistom vlažnom tkaninom.
- 47 Ne uranjajte motornu jedinicu u vodu ili u bilo kakvu tekućinu.
- 48 Nemojte prati bilo koji deo aparata u mašini za pranje sudova.
- 49 Poseban način rada mašine za pranje sudova može da ošteti sjaj površina delova aparata.
- 50 Nemojte koristiti gruba ili abrazivna sredstva za čišćenje ili rastvarače.



## jednica sa noževima

- 51 Jedinica sa noževima se može skinuti za potrebe čišćenja.
- 52 Ne dodirujte metalne delove, već samo plastične.
- 53 Najbolje je da to činite tako da bokal okrenete naopačke.
- 54 Uхватite držač bokala jednom rukom.
- 55 Drugom rukom uхватite dno jedinice sa noževima.
- 56 Okrenite jedinicu sa noževima u smeru kazaljke na satu dok se ne odvoji od dna bokala.
- 57 Pažljivo je podignite i izvucite sa dna bokala.
- 58 Jedinica sa noževima dobro prijanja, tako da ćete možda morati malo da je pomerate da biste je izvukli iz bokala.
- 59 Uvucite vrh kuhinjskog noža ispod ivice gumice za zaptivanje i podignite je sa jedinice sa noževima.



- 60 Operite gumicu i jedinicu sa noževima u vrućoj sapunici, isperite i ostavite da se osuši.  
61 Budite jako oprezni kod rukovanja noževima – nemojte ih dodirivati direktno već koristite najlonsku četku za pranje.  
62 Vratite gumicu na svoje mesto oko jedinice sa noževima.  
63 Okrenite naopačke jedinicu sa noževima i vratite je na svoje mesto na dno bokala.  
64 Okrenite jedinicu sa noževima u smeru suprotnom od kazaljke na satu da biste je zategnuli.

## mrlje

65 Karotenoidi, koji se nalaze u šargarepama, kao i u drugom povrću, mogu da prouzrokuju izražene mrlje. Te mrlje je skoro nemoguće otkloniti. Ne brinite, one nemaju dejstvo na rad aparata.

## simbol precrtane korpe za otpatke

Da bi se izbegle štetne posledice na životnu sredinu i zdravlje zbog opasnih supstanci u električnim i elektronskim proizvodima, svi aparati obeleženi ovim simbolom ne smeju se odlagati kao neklasifikovani urbani otpad, već se moraju prikupiti, ponovo upotrebiti ili reciklovati.





## recepti

 = šaka

 = čen (čenovi)

### pesto od korijandera

2  listovi korijandera

2  beli luk

60 g pinjoli

125 ml maslinovo ulje

60 g naribani parmezan

Mešajte zajedno korijander, beli luk, pinjole i pola količine ulja dok se ne dobije glatka smesa. Premestite smesu u veliku zdalu. Umešajte parmezan. Dodajte ulje da biste regulisali konsistenciju: Za umak: gušća. Za preliv: srednja. Za sos za pastu: ređa.

**recepte možete naći na našem sajtu:**

<http://www.russellhobbs.com/ifu/550931>

Preberite navodila in jih hranite na varnem mestu. Če napravo posredujete drugim, jim dajte tudi navodila. Odstranite vso embalažo, vendar jo shranite, dokler niste prepričani, da naprava deluje.

## **pomembna varovala**

Sledite osnovnim varnostnim ukrepom, vključno z:

- 1 To napravo smejo uporabljati izključno odrasli ali pa morajo odrasli uporabo nadzorovati. Napravo uporabite in hranite zunaj dosega otrok.
- 2 Naprave ne dajajte v katerokoli tekočino, ne uporabljajte je v kopalnici, v bližini vode ali na prostem.
- 3 Pred razstavljanjem ali čiščenjem napravo odklopite.
- 4 Naprava je opremljena z varnostnim stikalom, ki preprečuje delovanje motorja, če vrč ni nameščen in če na njem ni pravilno nameščen pokrov.
- 5 Pred namestitvijo vrča na enoto motorja napravo izključite (ⓐ).
- 6 Napravo izključite (ⓐ) in počakajte, da se rezila ustavijo, preden odstranite pokrov z vrča ali preden vrč odstranite z enote motorja.
- 7 Vrča ne napolnite z vsebino nad temperaturo, ki jo še zlahka prenesete (npr. tekočine naj imajo temperaturo pod 40 °C).
- 8 Z roko ne segajte v vrč niti po odstranjevanju z motorne enote – noži so ostri.
- 9 Pri delu z enoto z noži bodite zelo previdni.
- 10 Ko je mešalnik vklopljen, v vrč ne dajajte drugih predmetov (žlice, zajemalke itd.).
- 11 Priklopljene naprave ne puščajte brez nadzora.
- 12 Kabel napeljite tako, da ne visi in da se vanj ni mogoče zatakni ali spotakni.
- 13 Ne dovolite, da bi prišlo do prelivanja iz vrča. Če pride pod enoto motorja tekočina, se lahko vesa v enoto motorja, kar lahko poškoduje motor.
- 14 Naprave ne pustite delovati prazne, saj se lahko pregreje.
- 15 Napravo in kabel varujte pred stikom z vročimi ploščami, kuhalniki ali gorilniki.
- 16 Ne uporabljajte nobene druge opreme ali priključka, razen priloženih.
- 17 Naprave ne uporabljajte za ničesar drugega kot za namene, ki so opisani v teh navodilih.
- 18 Naprave ne upravljajte, če je poškodovana ali če ne deluje pravilno.
- 19 Če je kabel poškodovan, ga mora zamenjati proizvajalec, njegov servisni zastopnik ali kdo s podobnimi pooblastili, da se prepreči tveganje.



## **samo za gospodinjsko uporabo**

### **priprava**

- 1 Enoto motorja postavite na trdno, ravno in vodoravno površino v bližino električne vtičnice.
- 3 Vrč držite nad enoto motorja, ročaj pa naj bo obrnjen približno za 1/8 obrata levo od lučke.
- 4 Vrč spustite na enoto motorja in ga obrnite v desno, da ročaj poravnate z lučko.
- 5 Pokrov obrnite za približno 1/8 obrata v levo, da ga sprostite, in ga dvignite z vrča.
- 6 V vrč dodajte sestavine.
- 7 Vrča ne napolnite preko oznake za 1500 ml. V nasprotnem primeru lahko ob zagonu motorja vsebina dvigne pokrov.

### **namestite pokrov**

- 8 Na vrč postavite pokrov in ga obrnite v desno, da ga zaprete in vklopite varnostno stikalo.
- 9 Nastavke na straneh zamaška poravnajte z režami v luknji v pokrovu, postavite zamašek v luknjo ter ga obrnite za približno 1/8 obrata v desno, da ga zaklenete.
- 10 Naprave ne pustite delovati brez zamaška.

### **vklop**

- 11 Vtič vstavite v električno vtičnico.
- 12 Pritisnite in spustite gumb (ⓐ).
  - a) Zasvetila bo lučka.
  - b) Na prikazovalniku se prikaže 0.

<b>risbe</b>	6 bajonetna	11 tesnilo	17 pritisnite za izklop
1 nastavki	pritrđitev	12 noži	18 enota motorja
2 pokrov	7 varnostno stikalo	13 enota z noži	19 odklepanje
3 reže	8 vrč	14 prikazovalnik	20 zaklepanje
4 luknja	9 ročaj	15 hitrost	21 enota z noži (obrnjena na glavo)
5 pokrov	10 podstavek vrča	16 stikalo	

## nastavitev hitrosti

- 13 Za povečanje hitrosti pritisnite ▲, za zmanjšanje pa ▼.
- 14 Razpon sega od 1 (nizka) do 12 (velika hitrost).
- 15 Ko je na prikazovalniku prikazana številka 0, se motor izključi.
- 16 Za hitro ustavitev pritisnite ①.
- 17 Splošno pravilo pravi, da velike količine, goste zmesi in veliki deleži trdnih snovi zahtevajo daljše trajanje ter nižje hitrosti.
- 18 Manjše količine, redke zmesi in veliki deleži tekočin zahtevajo krajše trajanje ter večje hitrosti.
- 19 Motorja ne pustite delovati neprekinjeno več kot 2 minuti, saj se lahko pregreje. Po 2 minutah ga ugasnite za najmanj 2 minuti, da se ohladi.
- 20 Najučinkoviteje je, da za kratek čas vklopíte mešanje, ga ustavíte in preveríte rezultate. To potem ponavljajte, dokler ne dosežete želenih rezultatov.

## impulzni gumb ©

- 21 Če pritisnete impulzni gumb ©, preglasíte hitrost, ki je nastavljena z gumboma za hitrost, in vključi se velika hitrost.
- 22 Ko sprostíte gumb ©, se motor vrne na nastavljeno hitrost.
- 23 Uporabljate ga lahko tudi neodvisno od gumbov za hitrost.

## samodejni izklop

- 24 Če motor pustíte delovati, se po 2 minutah samodejno izključi, da prepreči pregrevanje.
- 25 V tem primeru ga pustíte najmanj 2 minuti, da se ohladi in ga lahko uporabíte znova.

## dodajanje sestavin

- 26 Če želite dodati sestavine, ko mešalnik deluje, odstraníte zamašek, dodajte nove sestavine v luknjo in znova namestíte zamašek.
- 27 Preveríte, da dodatne sestavine količine v vrču ne povečajo čez oznako za 1500 ml.

## končano?

- 28 Izključíte motor:
  - a) Spustíte gumb ©.
  - b) Druga možnost je, da zmanjšáte hitrost na 0 z gumbom ▼.
  - c) Tretja možnost je, da enkrat pritisnete gumb ①.
- 29 Pritisnite gumb ①, da izključíte lučko in napravo.
- 30 Vrč obrnite za približno 1/8 obrata v levo in ga dvignite z enote motorja.
- 31 Pokrov obrnite za približno 1/8 obrata v levo in ga dvignite z vrča.

## zdrobljen led

- 32 Pred uporabo naprave za drobljenje ledu poskrbite, da je čista in temeljito izprana. Tudi najmanjši sledovi detergenta bodo vplivali na okus zdrobljenega leda in povzročili uhajanje mehurčkov iz pijače, ki ji ga dodate.
- 33 Ledene »kocke« imajo različne oblike in velikosti. Za led iz vašega pladnja za ledene kocke boste morali določiti pravičen postopek s poskušanjem.
- 34 Začnite s polovico ali tremi četrtinami kozarca ledu (4 ali 6 kock) in jim dodajte 15 ml (1 jedilno žlico) sveže hladne vode.
- 35 Na mešalnik položíte pokrov in:
  - a) Za sekundo ali dve pritisnite gumb © in ga sprostíte.
  - b) Preveríte rezultate in prilagodíte postopek.

- 36 Preveč mešanja bo spremenilo led v tekočino, premalo pa bo le okrušilo robove/vogale ledu.  
37 Ledu nikoli ne drobite brez dodane vode.  
38 Naj vas ne zamika, da bi preprosto povečali količino ledu in čas mešanja. To ne deluje. Preveč ledu nikoli ne zagotavlja ustreznih rezultatov.

### **nega in vzdrževanje**

- 39 Napravo izklopite (Ⓢ – lučka ugasne) in odklopite.  
40 Napravo očistite čim prej po uporabi, da preprečite usedanje ostankov v vrču.  
41 Vrč obrnite za približno  $\frac{1}{8}$  obrata v levo in ga dvignite z enote motorja.  
42 Pokrov obrnite za približno  $\frac{1}{8}$  obrata v levo in ga dvignite z vrča.  
43 Vrč, pokrov in zamašek operite v vroči milnici, jih dobro sperite ter pustite posodo, da se izprazni in posuši na zraku.

**pozor** Dlani varujte pred stikom z noži, ker so ostri.

- 44 Za sušenje ne uporabite krpe. Na notranjih površinah lahko pustite vlakna, verjetno pa se boste tudi porezali na nožih.  
45 Če vrča predolgo niste očistili in so se ga oprijeli koščki hrane, uporabite najlonsko krtačo. Če to ne učinkuje, v mešalniku zdrobite nekaj ledenih kock – to bo odstranilo kar koli.  
46 Zunanjo enoto motorja obrišite s čisto vlažno krpo.  
47 Enote motorja ne postavljajte v vodo ali drugo tekočino.  
48 Nobenega od delov naprave ne dajajte v pomivalni stroj.  
49 Izredno zahtevni pogoji v pomivalnem stroju lahko vplivajo na videz površin.  
50 Ne uporabljajte ostrih ali abrazivnih čistil ali topil.



### **enota z noži**

- 51 Enoto z noži lahko odstranite zaradi čiščenja.  
52 Dotikajte se izključno delov iz umetne mase – kovinskih delov se ne dotikajte.  
53 To opravilo najlažje opravite, če je vrč obrnjen na glavo.  
54 Z eno roko primite ročaj vrča.  
55 Z drugo roko primite spodnji del enote z noži.  
56 Enoto z noži vrtite v desno, dokler je ne snamete s podstavka vrča.  
57 Pazljivo jo izvlecite iz dna vrča.  
58 Namestitev je tesna, zato boste morda morali enoto pri odstranjevanju iz vrča malo premikati v različne smeri.  
59 Pod rob tesnila potisnite konico jedilnega noža in dvignite tesnilo stran od enote z noži.  
60 Tesnilo in enoto z noži operite v vroči milnici, ju dobro sperite ter pustite, da se posušita na zraku.  
61 Z noži ravnajte izredno previdno – ne dotikajte se jih neposredno, pri pomivanju uporabite najlonsko krtačo.  
62 Znova namestite tesnilo okoli enote z noži.  
63 Enoto z noži obrnite na glavo in jo znova namestite v dno vrča.  
64 Enoto z noži obrnite v levo, da jo zategnete.

## obarvanje

65 Karotenoidi, ki so prisotni v korenju in številni drugi zelenjavi, lahko povzročijo opazne madeže. Takšne madeže bo morda nemogoče odstraniti. To naj vas ne skrbi, saj ne vpliva na delovanje naprave.

## simbol smetnjaka

V izogib onesnaževanju okolja in ogrožanju zdravja zaradi nevarnih snovi v električnih ter elektronskih napravah naprave s to oznako ni dovoljeno zavreči med nesortirane odpadke. Namesto tega jih je treba oddati na zbirno mesto, znova uporabiti ali reciklirati.





## recepti

 = za dlan

 = stroki

### koriandrov pesto

2  listi koriandra

2  česen

60 g pinjole

125 ml oljčno olje

60 g parmezan, nariban

Koriander, česen, pinjole in polovico olja obdelajte do gladke mase. Prelijte v veliko skledo.

Vmešajte parmezan. Dodajte olje, da uravnate gostoto: Za pomakanje: gosto. Za preliv: srednje.

Za omako za testenine: redko.

**recepti so na voljo na našem spletnem mestu:**

**<http://www.russellhobbs.com/ifu/550931>**

Διαβάστε τις οδηγίες και κρατήστε τις σε ασφαλές μέρος. Εάν δώσετε τη συσκευή σε άλλο χρήστη, δώστε μαζί και τις οδηγίες. Αφαιρέστε όλα τα υλικά συσκευασίας, αλλά διατηρήστε τα μέχρι να βεβαιωθείτε ότι η συσκευή λειτουργεί.

## σημαντικά μέτρα ασφάλειας

Τηρείτε τα βασικά μέτρα ασφάλειας, συμπεριλαμβανομένων των παρακάτω:

- 1 Η συσκευή πρέπει να χρησιμοποιείται αποκλειστικά από ή υπό την επίβλεψη υπεύθυνου ενηλίκου. Να χρησιμοποιείτε και να αποθηκεύετε τη συσκευή μακριά από παιδιά.
- 2 Μην τοποθετείτε τη συσκευή σε υγρό, μην τη χρησιμοποιείτε στο μπάνιο, κοντά σε νερό ή σε εξωτερικό χώρο.
- 3 Αποσυνδέστε τη συσκευή από το ρεύμα πριν από την αποσυναρμολόγηση ή τον καθαρισμό.
- 4 Η συσκευή διαθέτει έναν διακόπτη ασφάλειας για την αποτροπή λειτουργίας του μοτέρ σε περίπτωση που δεν είναι τοποθετημένη η κανάτα και δεν έχει ασφαλίσει σωστά το καπάκι.
- 5 Απενεργοποιήστε τη συσκευή (⏻) προτού τοποθετήσετε την κανάτα πάνω στην κεντρική μονάδα.
- 6 Απενεργοποιήστε τη συσκευή (⏻) και περιμένετε έως ότου να σταματήσουν εντελώς οι λεπίδες προτού αφαιρέσετε το καπάκι από την κανάτα ή να αφαιρέσετε την κανάτα από την κεντρική μονάδα.
- 7 Η θερμοκρασία των συστατικών στην κανάτα θα πρέπει να σας επιτρέπει να χειρίζεστε άνετα την κανάτα (δηλαδή, η θερμοκρασία των υγρών πρέπει να είναι κάτω από 40°C).
- 8 Μην τοποθετείτε το χέρι σας μέσα στην κανάτα, ακόμα και αφού την αφαιρέσετε από την κεντρική μονάδα – οι λεπίδες είναι αιχμηρές.
- 9 Να είστε πολύ προσεκτικοί κατά τον χειρισμό του συστήματος λεπίδων.
- 10 Μην τοποθετείτε οποιοδήποτε άλλο αντικείμενο (κουτάλι, σπάτουλα κ.λπ.) μέσα στην κανάτα ενώ το μπλέντερ είναι συνδεδεμένο στο ρεύμα.
- 11 Μην αφήνετε τη συσκευή χωρίς επίβλεψη ενόσω είναι συνδεδεμένη στο ρεύμα.
- 12 Τοποθετήστε το καλώδιο έτσι ώστε να μην κρέμεται και να μην μπορεί να μπερδευτεί ή να πιαστεί στα πόδια σας.
- 13 Μην αφήσετε την κανάτα να υπερχειλίσει. Εάν πλησιάσει υγρό στην κεντρική μονάδα, ενδέχεται να εισέλθει μέσα στο μοτέρ και να του προκαλέσει ζημιά.
- 14 Μην θέτετε σε λειτουργία τη συσκευή ενώ είναι άδεια, μπορεί να υπερθερμανθεί.
- 15 Να διατηρείτε τη συσκευή και το καλώδιο μακριά από εστίες, τζάκια ή καυστήρες.
- 16 Μην χρησιμοποιείτε εξαρτήματα διαφορετικά από αυτά που παρέχονται από την εταιρεία μας.
- 17 Μην χρησιμοποιείτε τη συσκευή για οποιονδήποτε σκοπό πέραν αυτού που περιγράφεται στις παρούσες οδηγίες.
- 18 Μην χρησιμοποιείτε τη συσκευή εάν είναι φθαρμένη ή παρουσιάζει δυσλειτουργίες.
- 19 Εάν το καλώδιο είναι φθαρμένο, πρέπει να αντικατασταθεί από τον κατασκευαστή, τον αντιπρόσωπό του ή κάποιο εξουσιοδοτημένο πρόσωπο προς αποφυγή κινδύνων.



## αποκλειστικά για οικιακή χρήση

### προετοιμασία

- 1 Τοποθετήστε την κεντρική μονάδα επάνω σε μια στεγνή, επίπεδη επιφάνεια, κοντά σε μια πρίζα ρεύματος.
- 3 Κρατήστε την κανάτα πάνω από την κεντρική μονάδα με τη χειρολαβή να βρίσκεται περίπου κατά 1/8 μιας στροφής αριστερόστροφα προς τη λυχνία.
- 4 Τοποθετήστε την κανάτα πάνω στην κεντρική μονάδα, κατόπιν περιστρέψτε την δεξιόστροφα ώστε να ευθυγραμμιστεί η χειρολαβή με τη λυχνία.
- 5 Περιστρέψτε το καπάκι περίπου κατά 1/8 μιας στροφής αριστερόστροφα για να το απασφαλίσετε και κατόπιν αφαιρέστε το από την κανάτα.
- 6 Προσθέστε τα συστατικά μέσα στην κανάτα.

<b>σχέδια</b>	8 κανάτα	16 διακόπτης
1 εγκοπές	9 χειρολαβή	17 απενεργοποίηση
2 πώμα	10 βάση κανάτας	18 κεντρική μονάδα
3 υποδοχές	11 δακτύλιος στεγανοποίησης	19 απασφάλιση
4 οπή	12 λεπίδες	20 ασφάλιση
5 καπάκι	13 σύστημα λεπίδων	21 σύστημα λεπίδων (ανάποδα)
6 υποδοχή ασφάλισης	14 οθόνη	
7 διακόπτης ασφάλειας	15 ταχύτητα	

7 Μην υπερβείτε την ένδειξη των 1500 ml. Εάν συμβεί κάτι τέτοιο, τα περιεχόμενα ενδέχεται να σπρώξουν το καπάκι και αυτό να ανοίξει όταν ενεργοποιήσετε τη συσκευή.

### τοποθέτηση του καπακιού

- 8 Τοποθετήστε το καπάκι πάνω στην κανάτα και περιστρέψτε το δεξιόστροφα για να κλείσει και κατόπιν πατήστε τον διακόπτη ασφάλειας.
- 9 Ευθυγραμμίστε τις εγκοπές που βρίσκονται στις πλαϊνές πλευρές του πώματος με τις υποδοχές που βρίσκονται στο καπάκι και τοποθετήστε το καπάκι μέσα στην οπή. Κατόπιν, περιστρέψτε το περίπου κατά  $\frac{1}{8}$  μιας στροφής δεξιόστροφα για να ασφαλίσει.
- 10 Μη θέτετε σε λειτουργία τη συσκευή εάν δεν έχετε τοποθετήσει το πώμα.

### ενεργοποίηση

- 11 Συνδέστε το φις στην πρίζα.
- 12 Πατήστε και αφήστε το πλήκτρο ①.
  - 1) θα ανάψει η λυχνία
  - 2) στην οθόνη θα εμφανιστεί η ένδειξη 0

### τα χειριστήρια ταχύτητας

- 13 Πατήστε το ▲ για αύξηση και το ▼ για μείωση της ταχύτητας.
- 14 Το εύρος ταχυτήτων είναι από 1 (χαμηλή) έως 12 (υψηλή).
- 15 Το μοτέρ απενεργοποιείται όταν εμφανιστεί η ένδειξη 0 στην οθόνη.
- 16 Για άμεση διακοπή, πατήστε το ①.
- 17 Σε γενικές γραμμές, οι μεγάλες ποσότητες, τα παχύρρευστα μείγματα και η μεγάλη αναλογία στερεών προς υγρών τροφίμων υποδεικνύουν μεγαλύτερους χρόνους και χαμηλότερες ταχύτητες.
- 18 Οι μικρότερες ποσότητες, τα λεπτόρρευστα μείγματα και η ύπαρξη περισσότερων υγρών υποδεικνύουν μικρότερους χρόνους και υψηλότερες ταχύτητες.
- 19 Μην αφήνετε το μοτέρ να λειτουργεί συνεχόμενα για περισσότερα από 2 λεπτά, μπορεί να υπερθερμανθεί. Μετά από λειτουργία 2 λεπτών, απενεργοποιήστε τη συσκευή και αφήστε τη για τουλάχιστον 2 λεπτά.
- 20 Ο πιο αποτελεσματικός τρόπος παρασκευής είναι η ανάμειξη για μικρό χρονικό διάστημα, η διακοπή και ο έλεγχος των αποτελεσμάτων και κατόπιν η εκ νέου ανάμειξη: ανάμειξη – έλεγχος – ανάμειξη, έως ότου να επιτευχθεί το επιθυμητό αποτέλεσμα.

### το κουμπί διακεκομμένης κίνησης ②

- 21 Εάν πατήσετε το κουμπί διακεκομμένης κίνησης (②), θα παρακαμφθεί η ταχύτητα που έχει οριστεί από τα κουμπιά ταχύτητας και θα προκληθεί μια ριπή υψηλής ταχύτητας.
- 22 Εάν αφήσετε το κουμπί ②, το μοτέρ επιστρέφει στην καθορισμένη ταχύτητα.
- 23 Μπορείτε επίσης να χρησιμοποιήσετε αυτήν τη λειτουργία ανεξάρτητα από τα κουμπιά ταχύτητας.

### αυτόματη απενεργοποίηση

- 24 Εάν αφήσετε το μοτέρ να λειτουργεί, θα απενεργοποιηθεί αυτομάτως μετά από 2 λεπτά για να αποφευχθεί η υπερθέρμανσή του.
- 25 Εάν συμβεί αυτό, αφήστε το χωρίς να λειτουργεί για τουλάχιστον 2 λεπτά ώστε να κρυώσει.

## προσθήκη συστατικών

- 26 Για την προσθήκη συστατικών κατά τη λειτουργία του μπλέντερ, αφαιρέστε το πώμα, προσθέστε τα νέα συστατικά μέσω της οπής και κατόπιν τοποθετήστε εκ νέου το πώμα.
- 27 Φροντίστε τα συστατικά που προσθέσατε να μην κάνουν την ποσότητα στην κανάτα να υπερβεί την ένδειξη 1500 ml.

## τελειώσατε;

- 28 Απενεργοποιήστε το μοτέρ: αφήστε το κουμπί Ⓞ  
ή: μειώστε την ταχύτητα στο 0 με το κουμπί ▼  
ή: πατήστε μία φορά το κουμπί Ⓛ
- 29 Πατήστε το κουμπί Ⓛ για να σβήσει η λυχνία και να απενεργοποιηθεί η συσκευή.
- 30 Περιστρέψτε την κανάτα περίπου κατά  $\frac{1}{8}$  μιας στροφής αριστερόστροφα και αφαιρέστε το από την κεντρική μονάδα.
- 31 Περιστρέψτε το καπάκι περίπου κατά  $\frac{1}{8}$  μιας στροφής αριστερόστροφα και αφαιρέστε το από την κανάτα.

## θρυμματισμένος πάγος

- 32 Προτού χρησιμοποιήσετε τη συσκευή για τον θρυμματισμό πάγου, βεβαιωθείτε ότι είναι καθαρή και ξεπλύνετε την ενδελεχώς. Το παραμικρό ίχνος απορροπαντικού μπορεί να επηρεάσει τη γεύση του θρυμματισμένου πάγου και να χαλάσει τη γεύση οποιουδήποτε ροφήματος όπου θα προσθέσετε τον πάγο.
- 33 Τα παγάκια έχουν διαφορετικά σχήματα και μεγέθη. Θα πρέπει να πειραματιστείτε με τον πάγο από την παγοθήκη σας.
- 34 Ξεκινήστε με ποσότητα που αντιστοιχεί σε μισό ή τρία τέταρτα ενός φλιτζανιού τσαγιού, ή 4 έως 6 παγάκια, και προσθέστε 15 ml (1 κουταλάκι του καφέ) κρύου νερού βρύσης.
- 35 Τοποθετήστε το καπάκι στο μπλέντερ και κατόπιν:  
1) πατήστε το Y για 1 ή 2 δευτερόλεπτα και αφήστε το  
2) ελέγξτε τα αποτελέσματα και προσαρμόστε εάν χρειαστεί
- 36 Η υπερβολική ανάμειξη θα μετατρέψει τον πάγο σε υγρό, η ελάχιστη ανάμειξη απλώς θα κόψει τα άκρα/τις γωνίες του πάγου.
- 37 Μην προσπαθήσετε να θρυμματίσετε τον πάγο χωρίς να προσθέσετε νερό μέσα στην κανάτα.
- 38 Μην επιχειρήσετε απλώς να αυξήσετε την ποσότητα του πάγου και να αναμείξετε για περισσότερο χρόνο. Δεν θα επιτευχθεί τίποτα. Η υπερβολική ποσότητα πάγου δεν θα οδηγήσει σε ικανοποιητικό αποτέλεσμα.

## φροντίδα και συντήρηση

- 39 Απενεργοποιήστε τη συσκευή (3 – σβηστή λυχνία) και αποσυνδέστε την από το ρεύμα.
- 40 Καθαρίστε την όσο το δυνατόν πιο σύντομα μετά από τη χρήση ώστε να αποφύγετε την προσκόλληση υπολειμμάτων μέσα στην κανάτα.
- 41 Περιστρέψτε την κανάτα περίπου κατά  $\frac{1}{8}$  μιας στροφής αριστερόστροφα και αφαιρέστε το από την κεντρική μονάδα.
- 42 Περιστρέψτε το καπάκι περίπου κατά  $\frac{1}{8}$  μιας στροφής αριστερόστροφα και αφαιρέστε το από την κανάτα.
- 43 Πλύνετε την κανάτα, το καπάκι και το πώμα με ζεστό νερό και σαπουνάδα, ξεπλύνετε καλά και κατόπιν αφήστε την κανάτα να στραγγίξει και να στεγνώσει.

## προσοχή κρατήστε τα χέρια σας μακριά από τις λεπίδες – είναι αιχμηρές

- 44 Μη χρησιμοποιήσετε πετσέτα για το στέγνωμα. Μπορεί να μείνουν χνούδια στις εσωτερικές επιφάνειες και υπάρχει κίνδυνος να τραυματιστείτε από τις λεπίδες.
- 45 Εάν αφήσατε την κανάτα για πολύ ώρα μετά από τη χρήση χωρίς να την καθαρίσετε και έχουν κολλήσει υπολείμματα τροφών στο εσωτερικό της, χρησιμοποιήστε μια νάιλον βούρτσα. Εάν δεν καταφέρετε να αφαιρέσετε τα υπολείμματα, θρυμματίστε λίγο πάγο μέσα στην κανάτα – με αυτόν τον τρόπο, θα μετατοπιστεί οτιδήποτε έχει κολλήσει στα τοιχώματα.





- 46 Καθαρίστε το εξωτερικό της κεντρικής μονάδας με ένα καθαρό βρεγμένο πανί.  
 47 Μην τοποθετείτε την κεντρική μονάδα μέσα σε νερό ή οποιοδήποτε άλλο υγρό.  
 48 Μην τοποθετήσετε οποιοδήποτε εξάρτημα της συσκευής σε πλυντήριο πιάτων.  
 49 Το ακραίο περιβάλλον μέσα στο πλυντήριο πιάτων μπορεί να επηρεάσει τα επιφανειακά φινιρίσματα.  
 50 Μην χρησιμοποιείτε σκληρά ή αποξεστικά καθαριστικά ή διαλύτες.

## σύστημα λεπίδων

- 51 Μπορείτε να αφαιρέσετε το σύστημα λεπίδων για καθαρισμό.  
 52 Να πιάνετε μόνο το πλαστικό μέρος – μην αγγίζετε τα μεταλλικά μέρη.  
 53 Αυτό γίνεται ευκολότερα με αναποδογυρισμένη την κανάτα.  
 54 Πιάστε τη χειρολαβή της κανάτας με το ένα χέρι.  
 55 Πιάστε το κάτω μέρος του συστήματος λεπίδων με το άλλο χέρι.  
 56 Περιστρέψτε το σύστημα λεπίδων δεξιόστροφα έως ότου να απελευθερωθεί από τη βάση της κανάτας.  
 57 Τραβήξτε το προσεκτικά προς τα επάνω και αφαιρέστε το από την κανάτα.  
 58 Είναι περιορισμένος ο χώρος, οπότε μπορεί να χρειαστεί να κάνετε το μετακινήσετε ελαφρώς για να το αφαιρέσετε από την κανάτα.  
 59 Τοποθετήστε το άκρο ενός μαχαιριού κάτω από τον δακτύλιο στεγανοποίησης και ανασηκώστε τον ώστε να αφαιρεθεί από το σύστημα λεπίδων.  
 60 Πλύνετε τον δακτύλιο στεγανοποίησης και το σύστημα λεπίδων με ζεστό νερό και σαπουνάδα, ξεπλύνετε και αφήστε τα να στεγνώσουν.  
 61 Να είστε ιδιαίτερα προσεκτικοί με τις λεπίδες – μην την κρατάτε απευθείας, χρησιμοποιήστε μια νάιλον βούρτσα καθαρισμού.  
 62 Τοποθετήστε τον δακτύλιο στεγανοποίησης γύρω από το σύστημα λεπίδων.  
 63 Αναποδογυρίστε το σύστημα λεπίδων και τοποθετήστε το στον πυθμένα της κανάτας.  
 64 Περιστρέψτε το σύστημα λεπίδων αριστερόστροφα για να ασφαλίσει.

## χρωματισμός

- 65 Τα καροτινοειδή που βρίσκονται στα καρότα και πολλά άλλα λαχανικά μπορούν να προκαλέσουν σημαντικό χρωματισμό. Μπορεί να είναι αδύνατον να απομακρύνετε αυτόν τον χρωματισμό. Μην ανησυχείτε, δεν πρόκειται να επηρεάσει τη λειτουργία της συσκευής.

## σύμβολο κυλιόμενου κάδου

Προς αποφυγή περιβαλλοντικών προβλημάτων και προβλημάτων υγείας λόγω επικίνδυνων ουσιών από ηλεκτρικές και ηλεκτρονικές συσκευές, οι συσκευές με αυτό το σύμβολο δεν θα πρέπει να απορρίπτονται με τα λοιπά οικιακά απορρίμματα, αλλά να ανακτώνται, να επαναχρησιμοποιούνται ή να ανακυκλώνονται.



## συνταγές

= χούφτα

= σκελίδα (εξ)

### πέστο κόλιανδρου

2 φύλλα κόλιανδρου

2 σκόρδο

60 g κουκουναρόσποροι

125 ml ελαιόλαδο

60 g Παρμεζάνα, τριμμένη

Χτυπήστε στο μπλέντερ τον κόλιανδρο, το σκόρδο, τους κουκουναρόσπορους και το μισό λάδι μέχρι να γίνουν μια ομοιομόρφη κρέμα. Μεταφέρετε σε ένα μεγάλο μπολ. Προσθέστε την παρμεζάνα ανακατεύοντας. Προσθέστε λάδι ώστε να πετύχετε την πυκνότητα που θέλετε: Για ντιπ: πηχτό. Για γαρνίρισμα: μέτριο. Για σάλτσα ζυμαρικών: αραιό.

**Μπορείτε να βρείτε συνταγές στον ιστότοπό μας: <http://www.russellhobbs.com/ifu/550931>**

Olvassa el az utasításokat és tartsa azokat biztos helyen. Ha továbbadja valakinek a készüléket, adja oda az utasításokat is. Vegye le az összes csomagolást, de tartsa meg addig, míg meg nem bizonyosodott arról, hogy a készülék működik.

## fontos óvintézkedések

Kövesse az alábbi alapvető biztonsági óvintézkedéseket:

- 1 Ezt a készüléket csak egy felelős felnőtt használhatja vagy annak felügyelete mellett használható. A készüléket gyermekek által el nem érhető helyen használja és tárolja.
- 2 Ne tegye a készüléket folyadékba, ne használja fürdőszobában, víz közelében vagy a szabadban. 
- 3 Szétszerelés vagy tisztítás előtt húzza ki a készüléket a konnektorból.
- 4 A készülék biztonsági kapcsolóval van felszerelve, amely megakadályozza, hogy a motor a tartály nem megfelelő elhelyezése és a fedő nem megfelelő illeszkedése esetén elinduljon.
- 5 A tartály motoros egységre helyezése előtt kapcsolja ki (⓪) a készüléket.
- 6 A fedő tartályról történő eltávolítása előtt kapcsolja ki (⓪) a készüléket, és várja meg a kések leállását, vagy távolítsa el a tartályt a motoros egységről.
- 7 Ne töltsön a készülékbe forróbb anyagot, mint amelyet kényelmesen kezelni tud (pld.: a folyadék hőmérséklete ne haladja meg a 40°C fokot).
- 8 Ne helyezze a kezét a tartályba, még azt követően sem, hogy azt eltávolította a motoros egységről – a kések élesek.
- 9 Gondosan bánjon a vágó egységgel. 
- 10 Ne tegyen semmilyen más eszközt (kanalat, spatulát, stb.) a tartályba, amíg a turmixgép be van dugva a konnektorbá.
- 11 Ne hagyja a készüléket őrizetlenül, amíg be van dugva.
- 12 Úgy helyezze el a kábelt, hogy az ne lógjon le, ne lehessen benne elesni vagy beleakadni.
- 13 Ne engedje a tartályt túlcordulni. Ha folyadék folyik a motoros egység alá, az beszívárogthat a motorba, ezzel megrongálva azt.
- 14 Ne működtesse a készüléket üresen, az túlmelegedhet.
- 15 Tartsa a készüléket és a kábelt a melegítő lapoktól, tűzhelylapoktól és égőktől távol.
- 16 Ne használjon más kiegészítőket és tartozékokat, mint amit hozzá adunk.
- 17 A készüléket az utasításokban leírtakon kívül más célra ne használja.
- 18 Ne működtesse a készüléket, ha az megrongálódott vagy hibásan működik.
- 19 Ha a kábel megrongálódott, ki kell cseréltetni a gyártóval, egy szerviz munkatársával vagy egy hasonlóan szakképzett személlyel, hogy elkerülje a veszélyeket.

## csak háztartási használatra

### előkészítés

- 1 A motoros egységet száraz, szilárd, vízszintes felületre helyezze, közel a konnektorhoz.
- 3 Helyezze a tartályt a motoros egység fölé, és fordítsa el fogantyút az óramutató járásával ellentétes irányba a lámpától körülbelül  $\frac{1}{8}$  fordulattal.
- 4 Helyezze a tartályt a motoros egységre, és fordítsa el a tartályt az óramutató járásával egyező irányba, ezzel egy pozícióba hozva a fogantyút a lámpával.
- 5 A fedő kinyitásához fordítsa el az óramutató járásával ellentétes irányba körülbelül  $\frac{1}{8}$  fordulattal, és távolítsa el a tartályról.
- 6 Tegye a hozzávalókat a tartályba.
- 7 Ne töltsen fel a tartályt az 1500 ml szint jelen túl – amennyiben ezt teszi, a motor beindításakor a tartály tartalma lelelkhetheti a fedőt.

### helyezze fel a fedőt.

- 8 Tegye a fedőt a tartályra, a lezáráshoz fordítsa el az óramutató járásával egyező irányba, és kapcsolja be a biztonsági kapcsolót.

<b>rajzok</b>	6 bajonett	12 kések	18 motoros egység
1 csapok	7 biztonsági kapcsoló	13 vágó egység	19 kinyit
2 mérőpohár	8 tartály	14 kijelző	20 zár
3 perem	9 fogantyú	15 sebesség	21 vágó egység (felfordítva)
4 lyuk	10 tartály alap	16 kapcsoló	
5 fedél	11 tömités	17 kapcsolja ki	

9 Helyezze a mérőpoháron található csapokat a fedőn található lyuk pereméhez, tegye a mérőpoharat a lyukba és a lezáráshoz fordítsa el körülbelül  $\frac{1}{8}$  fordulattal az óramutató járásával megegyező irányba.

10 Ne működtesse a készüléket a mérőpohár behelyezése nélkül.

### bekapcsolás

11 Tegye be a dugót a csatlakozó aljzatba.

12 Nyomja meg és engedje fel a  gombot.

a) a lámpa kigyullad

b) a kijelzőn 0 jelenik meg

### sebességszabályozó

13 Nyomja meg a  gombot a sebesség növeléséhez, a  gombot pedig a csökkentéséhez.

14 A sebesség 1 (alacsony) és 12 (magas) fokozatok között állítható.

15 A motor kikapcsolódik, amikor a kijelzőn 0 jelenik meg.

16 A gyors megállításhoz nyomja meg a -t.

17 Általánosságban a nagy mennyiségekhez, sűrű keverékekhez és a nagy mennyiségű szilárd anyagból történő folyadékképzéshez hosszabb idő és alacsonyabb sebesség javasolt.

18 Kisebb mennyiségekhez, lazább keverékekhez és a kevesebb szilárdanyag tartalmú folyadékokhoz rövidebb idő és magasabb sebesség javasolt.

19 Ne működtesse a motort 2 percnél hosszabb ideig, a motor túlmelegedhet. 2 perc elteltével kapcsolja ki a készüléket legalább 2 percre, hogy a készülék lehűljön.

20 A keverés leghatékonyabb módja a rövid időtartamú működtetés, majd leállítás, majd az eredmény megtekintését követően történő újbóli működtetés: keverés – leállítás – keverés, a kívánt eredmény eléréséig.

### a pulzálás kapcsoló gomb

21 A pulzálás kapcsoló gomb  megnyomása felülírja a sebességszabályozó gombbal történt sebesség-beállítást, és magas fokozatú sebességlökést eredményez.

22 Amikor elengedi a  gombot, a motor visszaáll a beállított sebességre.

23 Ezt a sebességszabályozó gombtól függetlenül is használhatja.

### automatikus kikapcsolás

24 Ha a motort legalább 2 percre működésben hagyja, a készülék 2 perc után kikapcsolódik, hogy elkerülje a túlmelegedést.

25 Amennyiben ez megtörténik, hagyja a készüléket hűlni és helyreállni legalább 2 percig.

### hozzávalók adagolása

26 A turmixgép működése közben történő hozzávaló adagoláshoz távolítsa el a mérőpoharat, a lyukon keresztül öntse be a hozzávalókat, majd helyezze vissza a mérőpoharat.

27 Ellenőrizze, hogy a beadagolt hozzávalók nem emelik-e a tartályban a tartalom szintjét az 1500 ml szintjel fölé.

### kész?

28 Kapcsolja ki a motort.

a) engedje el a  gombot

b) vagy: csökkentse a sebességet 0-ra a  gombbal.

c) vagy: nyomja meg egyszer a  gombot.

- 29 Nyomja meg a ① gombot a lámpa lekapcsolásához, és kapcsolja ki a készüléket.
- 30 Fordítsa el a tartályt az óramutató járásával ellentétes irányba  $\frac{1}{8}$  fordulattal és emelje le a motoros egységről.
- 31 Fordítsa el a fedőt az óramutató járásával ellentétes irányba  $\frac{1}{8}$  fordulattal és emelje le a tartályról.

## tört jég

- 32 Mielőtt a készüléket tört jég készítésére használja, győződjön meg arról, hogy a készülék tiszta és öblítse ki a tartályt alaposan. A legenyhébb mennyiségű mosogatószer maradék is befolyásolhatja a tört jég ízét, és elronthatja annak az italnak az ízét, amelyhez hozzáadják.
- 33 A „jégkockák” különböző alakúak és méretűek lehetnek. Próbát kell tennie a jégkocka-tartójában készült jéggel.
- 34 Kezdje az örlést fél vagy háromnegyed csészényi jéggel, vagy 4-6 kockával, és adjon hozzá 15 ml (1 teáskanálnyi) friss, tiszta vizet.
- 35 Helyezze a fedőt a turmixgépre, majd:
- Tartsa a ② gombot lenyomva egy-két másodpercig, majd engedje el
  - ellenőrizze az eredményt, és igény esetén folytassa
- 36 A túlzott mértékű keverés folyadékká változtatja a jeget, a nem elegendő mértékű pedig csak a kockák éleit/sarkait metszi le.
- 37 Ne kísérelje meg a jég víz nélküli összetörését.
- 38 Ne próbálja meg a jég mennyiségét vagy a keverés időtartamát növelni. Ez nem fog működni. A túl sok jég soha nem hoz kielégítő eredményt.

## ápolás és karbantartás

- 39 Kapcsolja ki a készüléket (① – lámpa kialszik) és húzza ki a konnektorból.
- 40 Lehetőség szerint minél előtt tisztítsa ki a készüléket, hogy megelőzze a maradék lerakódását a tartályban.
- 41 Fordítsa el a tartályt az óramutató járásával ellentétes irányba  $\frac{1}{8}$  fordulattal és emelje le a motoros egységről.
- 42 Fordítsa el a fedőt az óramutató járásával ellentétes irányba  $\frac{1}{8}$  fordulattal és emelje le a tartályról.
- 43 Mossa el a tartályt, a fedőt és a mérőpoharat meleg, szappanos vízzel, jó öblítse el, majd hagyja, hogy a tartály a levegőn megszáradjon.
- vigyázat** tartsa távol a kezét a késektől – a kések élesek
- 44 Ne használjon törülruhát a szárításhoz. Foszlányt hagyhat a belső felületen, és megvághatja magát.
- 45 Ha túl hosszú ideig nem tisztította ki a készüléket, és a maradékdarabok a tartályba száradtak, használjon műanyag kefét a tisztításhoz. Amennyiben ez nem válik be, törjön össze egy kis jeget a készülékkel, ez eltávolít mindent.
- 46 Tiszta, nedves ruhával törölje át a motoros egység külsejét.
- 47 Ne tegye a motoros egységet vízbe vagy más folyadékba.
- 48 Ne tegye egyik alkatrészt sem a mosogatógépbe.
- 49 A mosogatógépben uralkodó szélsőséges körülmények kárt tehetnek a felületi bevonatoknak.
- 50 Ne használjon durva tisztító szereket, súroló szereket vagy oldószereket.



## vágó egység

- 51 A vágó egységet el tudja távolítani a tisztításhoz.
- 52 Kizárólag a műanyag részt fogja meg – ne érjen a fém részekhez.
- 53 Ezt leghatékonyabban a tartály felfordításával érheti el.
- 54 Fogja meg egy kézzel a tartály fogantyúját.
- 55 A másik kezével fogja meg a vágó egység fogantyúját.

- 56 Az óramutató járásával megegyező irányba fordítsa el a vágó egységet, amíg az meglazul a tartály alapján.
- 57 Óvatosan húzza fel és ki a tartály aljából.
- 58 A kések szorosan záródnak, így lehet, hogy a tartályból történő eltávolításhoz kis mértékben el kell fordítania.
- 59 Csúsztasson egy kést a perem széle alá, és távolítsa el a tömítést a vágó egységről.
- 60 Mossa el a tömítést és a vágó egységet meleg, szappanos vízben, öblítse el és a levegőn szárítsa meg.
- 61 Óvatosan bánjon a késekkel – ne érjen hozzájuk közvetlenül, használjon műanyag kefét.
- 62 Helyezze vissza a tömítést a vágó egység köré.
- 63 Fordítsa fejjel lefelé a vágó egységet, és helyezze vissza a tartály alap aljára.
- 64 Fordítsa el a vágó egységet az óramutató járásával ellentétes irányba, és szorítsa meg.

## elszíneződés

- 65 A karotin, amely a répában és más zöldségekben is megtalálható, jelentős elszíneződést okozhat. Lehet, hogy ez az elszíneződés nem távolítható el. Ne aggódjon emiatt, ez nincs hatással a készülék működésére.

## kerekes szeméttároló jel

Hogy elkerülje az elektromos és elektronikus termékekben levő veszélyes anyagok által okozott környezeti és egészségügyi problémákat, az ilyen jellel jelölt készülékeket nem szabad a szét nem válogatott városi szemétbe tenni, hanem össze kell gyűjteni, újra fel kell dolgozni és újra kell hasznosítani.





## receptek

 = maroknyi

 = gerezd

### koriander pestó

2  koriander levelek

2  fokhagyma

60 g fenyőmagok

125 ml olívaolaj

60 g reszelt parmezán

Mixelje össze a koriandert, a fokhagymát, fenyőmagvakat és az olaj felét, míg sima nem lesz.

Tegye át egy nagy tálba. Keverje bele a parmezánt. Adjon hozzá olajat, hogy a megfelelő állagú legyen: Mártáshoz: sűrű. Bevonathoz: közepes. Tészta szószhoz: híg.

**recepteket weboldalunkon talál:**

<http://www.russellhobbs.com/ifu/550931>

Talimatları okuyun ve saklayın. Cihazı bir başka kişiye verirsiniz, talimatları da iletin. Tüm ambalajı çıkarın, ancak cihazın doğru şekilde çalıştığından emin olana dek muhafaza edin.

## önemli güvenlik kuralları

Aşağıdakiler dahil, tüm temel güvenlik önlemlerini izleyin:

- 1 Bu cihaz sadece sorumlu bir yetişkin tarafından veya onun gözetimi altında kullanılmalıdır. Cihazı, çocukların erişemeyeceği konumlarda kullanın ve saklayın.
- 2 Cihazı sıvıya daldırmayın; banyoda, su yakınında veya dış mekanlarda kullanmayın.
- 3 Cihazı demonte etmeden veya temizlemeden önce, fişini prizden çıkarın.
- 4 Cihaz, sürahi yerinde olmadığı ve kapak doğru şekilde takılmadığında motorun çalışmasını önlemek için bir güvenlik şalteriyle donatılmıştır.
- 5 Sürahiye motor ünitesine yerleştirmeden önce, cihazı kapatın (⏻).
- 6 Cihazı kapatın (⏻) ve kapağı sürahiden veya sürahiye motor ünitesinden çıkarmadan önce, bıçaklar tamamen durana dek bekleyin.
- 7 Sürahiye, rahatça işlem yapabileceğiniz malzemelerden daha sıcak bir malzeme (örn. 40°C'nin altında ısıya sahip sıvılar) koymayın.
- 8 Motor ünitesinden çıkardıktan sonra bile, sürahiye elinizi sokmayın; bıçaklar çok keskindir.
- 9 Bıçak ünitesi ile işlem yaparken çok dikkatli olun.
- 10 Blender prize takılı durumdayken sürahiye yabancı bir cisim (kaşık, spatula, vb.) sokmayın.
- 11 Cihazı, elektrik prizine takılı durumdayken gözetimsiz bırakmayın.
- 12 Elektrik kablosunu herhangi bir cismin üzerinden sarkmayacak ve takılma veya tökezlenmeye izin vermeyecek şekilde yönlendirin.
- 13 Sürahinin taşmasına izin vermeyin. Motor ünitesinin altına sıvı akarsa, motorun içine kaçarak ona hasar verebilir.
- 14 Cihazı boş konumdayken çalıştırmayın, aşırı ısınabilir.
- 15 Cihazı ve elektrik kablosunu elektrikli veya alevli ocak, ızgara ve fırınlardan uzak tutun.
- 16 Size sağladığımız aksesuar ve ek parçalar dışındaki ürünleri kullanmayın.
- 17 Cihazı, bu talimatlarda belirtilenler dışında bir amaçla kullanmayın.
- 18 Hasarlı veya arızalı cihazları çalıştırmayın.
- 19 Hasarlı elektrik kabloları, güvenlik açısından sadece üretici, üreticinin yetkili servisleri veya benzer niteliklere sahip kişiler tarafından değiştirilmelidir.



## sadece ev içi kullanım

### hazırlama

- 1 Motor ünitesini kuru, sağlam, düz bir yüzeye, bir güç kaynağının yakınına yerleştirin.
- 3 Sürahiye, sapı lambanın yaklaşık 1/8 oranında saat yönünün tersinde olacak şekilde döndürün.
- 4 Sürahiye motor ünitesine doğru indirin ve sonra, sapı lamba ile hizalamak için saat yönünde döndürün.
- 5 Kapağı, kilidini açmak için yaklaşık 1/8 oranında saat yönünün tersine döndürün ve sürahiye kaldırarak çıkarın.
- 6 Malzemeleri sürahiye yerleştirin.
- 7 Sürahiye 1500 ml işaretinin üzerinde doldurmayın; aksi takdirde içindekiler, motoru çalıştırmaya başladığınızda kapağı açılmaya zorlayabilir.

### kapağı takma

- 8 Kapağı sürahiye takın ve kapatmak için saat yönünde çevirerek güvenlik şalterini çalıştırın.
- 9 Başlığın yanlarındaki işaretleri, kapaktaki delikte bulunan yuvalarla hizalayın ve başlığı deliğe yerleştirerek, kilitlemek için saat yönünde yaklaşık 1/8 oranında döndürün.
- 10 Cihazı, başlığı takmadan çalıştırmayın.

<b>çizimler</b>	6 sürgülü bağlantı parçası	12 bıçaklar	18 motor ünitesi
1 işaretler	7 güvenlik şalteri	13 bıçak ünitesi	19 kilidi aç
2 başlık	8 sürahi	14 ekran	20 kilitle
3 yuvalar	9 sap	15 hız	21 bıçak ünitesi (baş aşağı)
4 delik	10 sürahi tabanı	16 düğme	
5 kapak	11 conta	17 serbest bırak	

## cihazı çalıştırma

- 11 Fişi prize takın.
- 12 Ⓛ düğmesine basın ve bırakın.
- a) lamba yanacaktır
- b) ekranda 0 görüntülenecektir

## hız kumandası

- 13 Hızı artırmak için ▲ düğmesine, düşürmek için ▼ düğmesine basın.
- 14 Hız aralığı, 1 (düşük) ila 12 (yüksek) arasındaki kademelerden oluşur.
- 15 Ekranda 0 görüntülendiğinde motor kapanır.
- 16 Cihazı hemen durdurmak için Ⓛ düğmesine basın.
- 17 Genelde büyük miktarlar, koyu karışımlar ve sıvılardan çok katı madde oranı yüksek malzemeler, daha uzun süreler ve daha düşük hızlar gerektirir.
- 18 Daha az miktarlar ve az yoğunluktaki kıvamlar ve katıya oranla daha çok sıvı madde barındıran karışımlar daha kısa süreler ve daha yüksek hızlar gerektirir.
- 19 Motoru 2 dakikadan uzun süre kesintisiz çalıştırmayın, aşırı ısınabilir. 2 dakika sonra cihazı, dinlenmesi için en az 2 dakika kapalı tutun.
- 20 En etkili yöntem, kısa bir süre çalıştırmak, durdurarak sonucu incelemek ve istediğiniz sonuca ulaşına dek yeniden çalıştırmaktır: karıştır-bak-karıştır.

## vrum düğmesi Ⓜ

- 21 Vrum düğmesine (Ⓜ) basmak, hız düğmeleri ile daha önce ayarlanmış hızı geçersiz kılacak ve size anında yüksek hız sağlayacaktır.
- 22 Ⓜ düğmesini serbest bıraktığınızda motor, ayar hızına geri döner.
- 23 Bu düğmeyi, hız düğmelerinden bağımsız olarak da kullanabilirsiniz.

## otomatik kapanma

- 24 Motoru çalışır durumda bırakmanız halinde, aşırı ısınmayı önlemek için 2 dakika sonra kendiliğinden kapanacaktır.
- 25 Bu durumda, soğuması için en az 2 dakika bekleyin ve yeniden çalıştırın.

## malzeme ekleme

- 26 Blender çalışırken malzeme eklemek için, başlığı çıkarın, yeni malzemeleri delikten içeri dökün ve başlığı yeniden yerine yerleştirin.
- 27 Eklenen malzemelerin, sürahide bulunan miktarı, 1500 ml işaretini geçecek şekilde zorlamamasına dikkat edin.

## bitti mi?

- 28 Motoru kapatın:
- a) Ⓜ düğmesini serbest bırakın
- b) veya ▼ düğmesini kullanarak hızı 0'a düşürün,
- c) veya bir kez Ⓛ düğmesine basın.
- 29 Lambanın sönmesi ve cihazın kapanması için Ⓛ düğmesine basın.
- 30 Sürahiyi, saat yönünün tersine yaklaşık 1/8 oranında döndürün ve motor ünitesinden kaldırarak çıkarın.
- 31 Kapağı, saat yönünün tersine yaklaşık 1/8 oranında döndürün ve sürahiden kaldırarak çıkarın.

## **buz kırma**

- 32 Cihazı buz kırmak için kullanmadan önce, temiz olduğundan emin olun ve bol suyla iyice durulayın. En ufak bir deterjan kalıntısının bile, kırılan buzun ve ekleneceği içeceğin lezzetini etkileyebileceğini unutmayın.
- 33 Buz "küpleri" farklı şekil ve ebatlarda olabilir. Buzluğunuzdan alacağınız buz küpleriyle deneme yapmalısınız.
- 34 İşe, yarım veya 3/4 fincan veya 4 ila 6 küp buzla başlayın ve 15 ml (1 yemek kaşığı) temiz su ilave edin.
- 35 Kapağı blendere takın ve:
  - a) bir veya iki saniye Ⓢ düğmesine basın ve bırakın,
  - b) sonucu kontrol edin ve buna göre davranın.
- 36 Çok fazla karıştırmak, buz suya dönüştürecek, çok az karıştırmak buzun sadece köşelerinin/kenarlarının kırılmasına neden olacaktır.
- 37 Buzları, sürahiye su koymadan parçalamaya çalışmayın.
- 38 Buz miktarını artırarak daha fazla karıştırmaya çalışmayın, işe yaramayacaktır. Gereğinden fazla buz, asla iyi bir sonuç sağlamaz.

## **temizlik ve bakım**

- 39 Cihazı kapatın (Ⓢ – lamba sönmük) ve fişini prizden çekin.
- 40 Kalıntıların sürahinin içinde kalmasını önlemek için, kullandıktan hemen sonra temizlemeye çalışın.
- 41 Sürahiyi, saat yönünün tersine yaklaşık 1/8 oranında döndürün ve motor ünitesinden kaldırarak çıkarın.
- 42 Kapağı, saat yönünün tersine yaklaşık 1/8 oranında döndürün ve sürahidan kaldırarak çıkarın.
- 43 Sürahiyi, kapağı ve başlığı sabunlu ılık suda yıkayın, iyice durulayın ve sürahiyi, sularının süzülmesi ve hava ile kuruması için bir kenarda bekletin.

## **dikkat** ellerinizi bıçaklardan uzak tutun, bıçaklar çok keskindir

- 44 Bezle kurularak kurutmaya çalışmayın. İç yüzeylerde kumaş kalıntıları bırakabilir ve elinizi bıçaklar nedeniyle kesebilirsiniz.
- 45 Temizlemeden önce kapağı uzun süre açık bıraktıysanız ve sürahinin içindeki kalıntılar kuruyarak yüzeylere yapıştıysa, naylon bir fırça kullanın. Bu işe yaramazsa, sürahinin içinde birkaç buz parçası kırın, böylece tüm kalıntılar temizlenecektir.
- 46 Motor ünitesinin dış kısmını temiz, nemli bir bezle silin.
- 47 Motor ünitesini suya veya herhangi bir sıvıya daldırmayın.
- 48 Cihazın herhangi bir parçasını bulaşık makinesinde yıkamayın.
- 49 Bulaşık makinesinin içindeki sert koşullar, yüzey cilalarına zarar verebilir.
- 50 Temizlik sırasında sert veya aşındırıcı temizlik maddeleri veya çözümlerini kullanmayın.



## **bıçak ünitesi**

- 51 Bıçak ünitesini, temizlemek amacıyla çıkarabilirsiniz.
- 52 Sadece plastik kısımdan tutun, metal parçalara dokunmayın.
- 53 Bunu yapmak için en iyi yöntem, sürahiyi ters çevirmektir.
- 54 Bir elinizle sürahinin sapını kavrayın.
- 55 Diğer elinizle bıçak ünitesinin tabanını kavrayın.
- 56 Bıçak ünitesini saat yönünde, sürahi tabanından gevşeyerek ayrılan dek döndürün.
- 57 Dikkatle yukarı çekin ve sürahi tabanından ayırın.
- 58 Birbirlerine sıkıca geçtiklerinden, sürahidan ayırmak için biraz ileri-geri hareket ettirmeniz gerekebilir.
- 59 Bir yemek bıçağının ucunu, contanın kenarının altına yerleştirin ve contayı bıçak ünitesinden kaldırarak ayırın.
- 60 Contayı ve bıçak ünitesini sabunlu ılık suda yıkayın, durulayın ve açık havada kurutun.



61 Bıçaklara çok dikkat edin ve onlara asla doğrudan dokunmayın, naylon bir bulaşık fırçası kullanın.

62 Bıçak ünitesinin etrafındaki contayı tekrar yerine takın.

63 Bıçak ünitesini ters çevirin ve sürahi tabanının altındaki yerine yerleştirin.

64 Bıçak ünitesini sabitlemek için saat yönünün tersine çevirin.

## renk değiştirme

65 Havuçta ve diğer birçok sebze bulunan karotenoidler, büyük ölçüde renk verebilirler. Bu rengin giderilmesi olanaksız olabilir. Bu konuda endişelenmeyin, cihazın çalışmasını etkilemeyecektir.

## atık konteyneri simgesi

Elektrikli ve elektronik cihazlardaki tehlikeli maddelerin neden olduğu çevre ve sağlık sorunlarını önlemek amacıyla bu simge ile işaretlenen cihazlar, genel atık konteynerlerine değil, geri dönüşüm konteynerlerine bırakılmalıdır.





## yemek tarifleri

 = bir avuç

 = sarımsak dişi (dişleri)

### kişnişli pesto

2  kişniş yaprakları

2  sarımsak

60 g çam fıstığı

125 ml zeytinyağı

60 g Parmesan, rendelenmiş

Kişnişi, sarımsağı, çam fıstığını ve yağın yarısını pürüzsüz bir karışım olana dek robottan geçirin. Büyük bir kaba aktarın. Parmesan peynirini ekleyin. Kıvamı ayarlamak için yağ ekleyin: Dip soslar için: koyu. Üst soslar için: orta. Makarna sosları için: sulu.

**web sitemizde yemek tarifleri de verilmektedir:**

<http://www.russellhobbs.com/ifu/550931>

Citiți instrucțiunile și păstrați-le bine. Dacă dați aparatul altcuiva, nu uitați să dați și instrucțiunile. Îndepărtați complet ambalajul, însă păstrați-l până sunteți sigur că aparatul funcționează.

## prevederi importante de siguranță

Respectați măsurile de siguranță de bază, inclusiv:

- 1 Acest aparat trebuie folosit doar de către, ori sub supravegherea unui adult responsabil. Nu folosiți lângă și nu depozitați aparatul la îndemâna copiilor.
- 2 Nu puneți aparatul în lichid, nu îl folosiți în baie, lângă apă sau afară.
- 3 Scoateți aparatul din priză înainte a-l demonta sau curăța.
- 4 Aparatul este prevăzut cu un comutator de siguranță pentru prevenirea operării motorului în cazul în care vasul nu este bine instalat.
- 5 Înainte de a monta vasul pe unitatea motorului, opriți (Ⓜ) aparatul.
- 6 Înainte de a îndepărta capacul de pe vas sau de a îndepărta vasul de pe unitatea motorului, opriți aparatul (Ⓜ) și așteptați până când lamele se opresc.
- 7 Nu umpleți vasul cu produse prea fierbinți (ex. lichide cu temperatură mai mare de 40°C).
- 8 Nu introduceți mâna în vas, nici măcar după ce l-ați scos de pe unitatea motorului – lamele sunt ascuțite.
- 9 Fiți extrem de precauți atunci când umblați cu lamele.
- 10 Nu introduceți alte obiecte (lingură, spatulă etc.) în vas în timp ce blenderul este pornit.
- 11 Nu lăsați aparatul nesupravegheat atunci când este în funcțiune.
- 12 Așezați cablul în așa fel încât să nu atârne, ca să nu poată fi prins sau agățat.
- 13 Nu supraîncărcați vasul. Dacă lichidul scurs ajunge sub unitatea motorului, acesta poate fi pătrunde în motor, deteriorându-l.
- 14 Nu porniți aparatul dacă este gol, se poate supraîncălzi.
- 15 Feriți aparatul și cablul de plite, sobe sau arzătoare.
- 16 Nu folosiți alte accesorii sau atașamente decât cele furnizate de noi.
- 17 Nu folosiți aparatul în niciun alt scop decât cel descris în aceste instrucțiuni.
- 18 Nu operați aparatul dacă este stricat sau nu funcționează corect.
- 19 În cazul în care cablul este deteriorat, trebuie înlocuit de către fabricant, agentul de service sau orice altă persoană calificată, pentru a evita accidentele.



## exclusiv pentru uz casnic

### preparare

- 1 Așezați unitatea motorului pe o suprafață uscată, fermă, nivelată, lângă o priză.
- 3 Țineți vasul deasupra unității motorului, cu mânerul la aproximativ 1/8 rotație a luminii, în sensul opus acelor de ceasornic.
- 4 Coborâți vasul pe unitatea motorului, apoi întoarceți vasul în sensul acelor de ceasornic, pentru a alinia mânerul la lumină.
- 5 Întoarceți capacul la aproximativ 1/8 rotație în sensul opus acelor de ceasornic, pentru a-l debloca, și ridicați-l de pe vas.
- 6 Puneți ingredientele în vas.
- 7 Nu depășiți limita de 1500ml marcată. Dacă o faceți, conținutul poate forța deschiderea capacului atunci când porniți motorul.

### potriviriți capacul

- 8 Puneți capacul pe vas și rotiți-l în sensul acelor de ceasornic pentru a-l închide și apăsați butonul de siguranță.
- 9 Aliniați vârfulurile de pe marginile capacului cu orificiile din gaura capacului și puneți capacul în gaură și rotiți-l cam 1/8 rotație în sensul acelor de ceasornic pentru a-l bloca.
- 10 Nu porniți aparatul dacă nu ați pus capacul.

<b>schite</b>	6 închizătoare-baionetă	12 lame	18 unitate motor
1 vârfuri	7 comutator de siguranță	13 unitate lame	19 deblocare
2 capac	8 vas	14 afișaj	20 blocare
3 orificii	9 mâner	15 viteză	21 unitate lame (cu fundul în sus)
4 gaură	10 bază vas	16 întrerupător	
5 capac	11 garnitură	17 apăsați oprire	

## pornire

- 11 Băgați întrerupătorul în priză.  
 12 Apăsați și eliberați butonul ①.  
 a) becul se va aprinde  
 b) ecranul va afișa 0

## comenzile de control al vitezei

- 13 Apăsați ▲ pentru a crește, ▼ pentru a descrește viteza.  
 14 Treptele de viteză sunt de la 1 (cea mai mică) la 12 (cea mai mare).  
 15 Motorul se oprește atunci când ecranul afișează 0.  
 16 Pentru a opri, apăsați ①.  
 17 În general, cantitățile mari, amestecurile dense și un procent mai mare de substanțe solide decât lichide sugerează un timp mai lung de preparare și o viteză mai mică.  
 18 Cantitățile mai mici, amestecurile mai puțin dense și mai multe lichide decât produse solide sugerează timp de preparare mai scurt și viteze mai mari.  
 19 Nu lăsați motorul să funcționeze continuu mai mult de 2 minute, se poate supraîncălzi. După 2 minute, opriți aparatul pentru cel puțin 2 minute, pentru a-și reveni.  
 20 Cel mai eficient mod este să amestecați pentru o perioadă scurtă de timp, să vă opriți și să examinați rezultatele, apoi să amestecați din nou: amestecați – uitați-vă – amestecați, până când atingeți rezultatele dorite.

## buton impulsuri ©

- 21 Apăsând butonul de impuls (©), veți anula viteza setată prin butoanele de viteză, iar aparatul va funcționa puțin la o viteză mare.  
 22 Când eliberați butonul ©, motorul revine la viteza setată.  
 23 Îl puteți folosi și independent, fără a folosi butoanele de viteză.

## închidere automată

- 24 Dacă lăsați motorul să meargă, se va opri singur după 2 minute pentru a evita supraîncălzirea.  
 25 Dacă se întâmplă acest lucru, lăsați-l cel puțin 2 minute să se răcească și să își revină.

## adăugarea ingredientelor

- 26 Pentru a adăuga ingrediente în timp ce blenderul este în funcțiune, îndepărtați capacul, turnați noile ingrediente prin gaură, apoi puneți capacul la loc.  
 27 Asigurați-vă că ingredientele adăugate nu duc la depășirea limitei de 1500ml marcată pe vas.

## gata?

- 28 Opriți motorul.  
 a) eliberați butonul ©  
 b) sau: Reduceți viteza la 0, cu ajutorul butonului ▼  
 c) sau: apăsați butonul ① o dată  
 29 Apăsați butonul ① buton pentru a stinge becul și pentru a opri aparatul.  
 30 Întoarceți vasul la aproximativ 1/8 rotație în sensul opus acelor de ceasornic și ridicați-l de pe unitatea motorului.  
 31 Întoarceți capacul la aproximativ 1/8 rotație în sensul opus acelor de ceasornic și ridicați-l de pe vas.

## **gheață**

- 32 Înainte de utiliza aparatul pentru a sparge gheață, asigurați-vă că este curat și clătiți-l bine. Cea mai mică urmă de detergent poate afecta gustul gheții sparte și va strica orice băutură în care este adăugată.
- 33 "Cuburile" de gheață au mai multe forme și mărimi. Trebuie să încercați cu gheață din tava dvs. pentru gheață.
- 34 Începeți cu jumătate până la trei treimi dintr-o cupă de gheață, sau cu 4-6 cuburi, și adăugați 15ml (1 linguriță) de apă rece proaspătă.
- 35 Puneți capacul pe blender, apoi:
- a) apăsați  timp de 1-2 secunde, apoi eliberați-l
  - b) verificați rezultatele și ajustați
- 36 Folosirea prea mult a blenderului va transforma gheața în lichid, iar prea puțin abia va tăia marginile/colțurile gheții.
- 37 Nu încercați să spargeți gheața fără să adăugați apă în vas.
- 38 Nu fiți tentați să măriți cantitatea de gheață și să operați blenderul pentru mai mult timp. Nu funcționează. Folosind prea multă gheață nu veți obține rezultate satisfăcătoare.

## **îngrijire și întreținere**

- 39 Oprii aparatul ( – becul stins) și scoateți-l din priză.
- 40 Curățați cât mai repede posibil după folosire, pentru a preveni depunerea reziduurilor în interiorul vasului.
- 41 Întoarceți vasul la aproximativ  $\frac{1}{8}$  rotație în sensul opus acelor de ceasornic și ridicați-l de pe unitatea motorului.
- 42 Întoarceți capacul la aproximativ  $\frac{1}{8}$  rotație în sensul opus acelor de ceasornic și ridicați-l de pe vas.
- 43 Spălați vasul și capacele cu apă caldă cu detergent, clătiți bine, apoi lăsați vasul să se scurgă și să se usuce.

**atenție** țineți mâinile departe de lame – sunt fierbinți

- 44 Nu folosiți cârpe pentru uscat. Riscați să lăsați scame pe suprafețele interioare și probabil să vă tăiați în lame.
- 45 Dacă ați lăsat prea mult aparatul înainte de a-l curăța, iar resturile s-au lipit în interiorul vasului, folosiți o perie din nailon. Dacă nu funcționează, spargeți câteva cuburi de gheață în vas – resturile se vor dizolva.
- 46 Ștergeți exteriorul unității motorului cu o cârpă umedă curată.
- 47 Nu puneți unitatea motorului în apă sau în alt lichid.
- 48 Nu spălați nicio componentă a aparatului în mașina de spălat vase.
- 49 Mediul extrem din interiorul mașinii de spălat vase poate afecta suprafețele.
- 50 Nu folosiți agenți de curățare abrazivi sau duri sau solvenți.



## **unitatea lamelor**

- 51 Puteți îndepărta unitatea lamelor pentru a o curăța.
- 52 Atingeți doar plasticul – nu atingeți piesele metalice.
- 53 Aceasta se face cel mai bine cu vasul în jos.
- 54 Apucați mânerul vasului cu o mână.
- 55 Apucați butonul unității lamelor cu cealaltă mână.
- 56 Rotiți unitatea lamelor în sensul acelor de ceasornic până când se slăbește de pe baza vasului.
- 57 Cu atenție, ridicați-o și scoateți-o de pe fundul vasului.
- 58 Este montată bine și este posibil să trebuiască să o mișcați puțin pentru a o scoate de pe vas.
- 59 Strecurați capătul unui cuțit de masă sub marginea garniturii și scoateți garnitura de pe unitatea lamelor.
- 60 Spălați garnitura și unitatea lamelor cu apă caldă cu detergent, clătiți și lăsați la uscat.

- 61 Fiți foarte atenți cu lamele – nu le manevrați direct, folosiți o perie din nailon.  
62 Reașezați garnitura în jurul unității lamei.  
63 Întoarceți unitatea lamelor cu fundul în sus și reașezați-o pe fundul bazei vasului.  
64 Rotiți unitatea lamelor în sensul opus acelor de ceasornic și străngeți-o.

### **pătarea**

- 65 Carotenoidele, care se găsesc în multe alte legume în afară de morcovi, pot cauza pete severe. Este posibil să nu puteți scoate aceste pete. Nu vă faceți griji, nu vor afecta buna funcționare a aparatului.

### **simbolul wheelie bin**

Pentru a evita probleme de mediu și sănătate cauzate substanțele periculoase din aparatele electrice și electronice, aparatele marcate cu acest simbol nu trebuie aruncate direct la gunoi, ci trebuie recuperate, refolosite sau reciclate.





### **rețete**

 = un pumn

 = cățel/căței

### **pesto de coriandru**

2  frunze de coriandru

2  usturoi

60 g semințe de pin

125 ml ulei de măsline

60 g Parmezan, ras

Procesați coriandru, usturoiul, semințele de pin și jumătate din cantitatea de ulei până când se înmoaie. Transferați amestecul într-un castron mare. Adăugați parmezanul și amestecați.

Adăugați ulei pentru a ajusta consistența. Pentru sos: consistent. Pentru garnitură: mediu. Pentru sos de paste: subțire.

**rețete disponibile pe site-ul nostru web**

<http://www.russellhobbs.com/ifu/550931>

Прочетете инструкциите и ги запазете. Ако предадете уреда на друго лице, предайте и инструкциите. Отстранете опаковката, но я запазете, докато се уверите, че уредът работи.

### **важни предпазни мерки**

Следвайте основните мерки за безопасност, включително:

- 1 Уредът трябва да се използва само от или под надзора на отговорно пълнолетно лице. Използвайте и съхранявайте уреда далеч от достъп на деца.
- 2 Не поставяйте уреда в течност, не го използвайте в баня, в близост до вода или на открито. 
- 3 Изключете уреда от захранването, преди да го демонтирате или почиствате.
- 4 Уредът е снабден с предпазен изключвател за предотвратяване на задействането на двигателя, докато каната не бъде поставена на мястото ѝ и капакът бъде правилно поставен.
- 5 Изключете (⓪), преди да поставите каната върху задвижващия блок.
- 6 Изключете (⓪) и изчакайте, докато спрат остриетата, преди да свалите капака от каната, или да свалите каната от задвижващия блок.
- 7 Не пълнете с нищо по-горещо от това, с което можете комфортно да работите (т.е. температура на течността под 40°C).
- 8 Не поставяйте ръката си в каната, дори когато сте я свалили от задвижващия блок – остриетата са остри. 
- 9 Особено внимавайте, когато работите с режещия блок.
- 10 Не поставяйте други предмети (лъжица, шпатула и т.н.) в каната, докато блендерът е включен в захранването.
- 11 Не оставяйте уреда без наблюдение, докато е включен в контакта.
- 12 Разположете кабела така, че да не виси и да няма опасност от заплитане или препъване в него.
- 13 Не допускайте каната да прелива. Ако течността премине под задвижващия блок, тя може да се просмуче в двигателя и да го повреди.
- 14 Не включвайте уреда празен, може да прегрее.
- 15 Дръжте уреда и кабела на разстояние от котлони, готварски плочи или печки.
- 16 Не използвайте аксесоари или приложения, различни от тези, предоставени от нас.
- 17 Не използвайте уреда за други цели, освен тези, описани в настоящите инструкции.
- 18 Не използвайте уреда, ако е повреден или не работи изрядно.
- 19 Ако кабелът е повреден, той трябва да се подмени от производителя, негов представител за сервизно обслужване или друго квалифицирано за тази цел лице, за да се избегне всякакъв риск.

### **само за домашна употреба**

#### **подготовка**

- 1 Разположете задвижващия блок на суха, твърда, равна повърхност, близо до захранващ контакт.
- 3 Дръжте каната над задвижващия блок, като дръжката е на около  $\frac{1}{8}$  от оборота обратно на часовниковата стрелка на лампичката.
- 4 Свалете каната върху задвижващия блок, след това завъртете каната по посока на часовниковата стрелка, за да центрирате дръжката спрямо лампичката.
- 5 Завъртете капака на около  $\frac{1}{8}$  от оборота обратно на часовниковата стрелка, за да го отключите, и го повдигнете от каната.
- 6 Поставете съставките в каната.
- 7 Не пълнете каната над маркировката за 1500 мл. Ако го направите, съдържанието може да изблъска капака, когато стартирате двигателя

<b>илюстрации</b>	8 кана	16 ключ
1 издатини	9 дръжка	17 натиснете изключване
2 запушалка	10 основа на каната	18 задвижващ блок
3 прорези	11 уплътнение	19 отключване
4 отвор	12 остриета	20 заключване
5 капак	13 режещ блок	21 режещ блок (наопак)
6 байонетно съединение	14 екран	
7 предпазен изключвател	15 скорост	



### поставяне на капака

- Поставете капака върху каната и го завъртете по посока на часовниковата стрелка, за да го затворите и да задействате предпазния изключвател.
- Центрирайте издатините отстрани на запушалката спрямо в отвора в капака, поставете запушалката в отвора и я завъртете на около  $\frac{1}{8}$  от оборота по посока на часовниковата стрелка, за да я заключите.
- Не задействайте уреда, без да сте поставили запушалката.



### включване

- Включете щепсела в захранващия контакт.
- Натиснете и освободете бутон .
  - лампичката ще светне
  - екранът ще показва 0

### бутони за управление на скоростта

- Натиснете  за увеличаване,  за намаляване на скоростта.
- Диапазонът е от 1 (ниска) до 12 (висока).
- Двигателят се изключва, когато екранът показва 0.
- За бързо спиране натиснете .
- По принцип, големите количества, гъстите смеси и голямото съотношение на твърди частици предполагат по-дълга настройка на времето и по-ниски скорости.
- По-малките количества, по-редките смеси и повечето течности, отколкото твърди частици, предполагат по-кратки настройки на времето и по-високи скорости.
- Не оставайте двигателя да работи непрекъснато повече от две минути, може да прегрее. След 2 минути го изключвайте за най-малко 2 минути, да се възстанови.
- Най-ефективният начин е да пасирате за кратко, да спрете и да проверите резултатите, после пак да пасирате: пасирате – гледате – пасирате, докато постигнете желания резултат.

### импулсният бутон

- Натискането на импулсният бутон  ще замени скоростта, зададена с бутоните за скорост, и ще Ви осигури моментна висока скорост.
- Когато освободите бутон , двигателят се връща към зададената скорост.
- Можете да го използвате и независимо от бутоните за скоростта.

### автоматично изключване

- Ако оставите двигателя да работи, той ще се изключи сам след 2 минути, за да избегне прегряване.
- Ако това се случи, оставете го за минимум 2 минути да се охлади и възстанови.

### добавяне на съставки

- За да добавите съставки, докато блендерът работи, свалете запушалката, изсипете новите съставки през отвора, и поставете отново запушалката.
- Проверете дали добавените съставки не изтласкват обема в каната над маркировката за 1500 мл.

## готово?

28 Изключете двигателя.

- 1) освободете бутона ©
- 2) или: намалете скоростта до 0 с бутона ▼
- 3) или: натиснете бутона ① веднъж.

29 Натиснете бутона ①, за да изгасите лампичката и да изключите уреда.

30 Завъртете каната на около  $\frac{1}{8}$  от оборота обратно на часовниковата стрелка и я повдигнете от задвижващия блок.

31 Завъртете капака на около  $\frac{1}{8}$  от оборота обратно на часовниковата стрелка и го повдигнете от каната.

## натрошен лед

32 Преди да използвате уреда за натрошаване на лед, уверете се, че той е чист и го изплакнете старателно. И най-малката следа от миещ препарат ще повлияе на вкуса на натрошения лед и ще развали вкуса на напитката, към която го добавяте.

33 Ледените „кубчета“ имат различни форми и размери. Ще трябва да експериментирате с леда от Вашата ваничка за ледени кубчета.

34 Започнете с половин до три четвърти чаша с лед, или 4 до 6 кубчета, и добавете 15 мл (1 супена лъжица) студена питейна вода.

35 Поставете капака върху блендера, и след това:

- 1) натиснете © за секунда или две, после го освободете
- 2) проверете резултатите, и регулирайте

36 Твърде дългото пасиране ще превърне леда в течност, а твърде краткото само ще остърже ръбовете/ъглите на леда.

37 Не опитвайте да натрошавате лед, без да добавяте вода в каната.

38 Не се изкушавайте просто да увеличите количеството на леда и да го пасирате по-дълго. Така не става. С твърде много лед никога няма да получите удовлетворителни резултати.

## грижи и поддръжка

39 Изключете уреда (① – лампичката изгасва) и го изключете от контакта.

40 Почистете възможно най-скоро след използването, за да предотвратите задръстването на остатъци вътре в каната.

41 Завъртете каната на около  $\frac{1}{8}$  от оборота обратно на часовниковата стрелка и я повдигнете от задвижващия блок.

42 Завъртете капака на около  $\frac{1}{8}$  от оборота обратно на часовниковата стрелка и го повдигнете от каната.

43 Измийте каната, капака и запушалката с топла вода и сапун, изплакнете добре, след това оставете каната да се отцеди и да изсъхне на въздуха.

**внимание** пазете си ръцете от остриетата – те са остри

44 Не използвайте кърпа за подсушаване. Може да оставите мъхчета по вътрешните повърхности, и вероятно ще се порежете на остриетата.

45 Ако сте я оставили твърде дълго преди почистването и остриците са се залепили по вътрешността на каната, използвайте найлонова четка. Ако не става така, натрошете в нея няколко ледени кубчета – те ще отстранят всичко.

46 Избършете външната част на задвижващия блок с чиста влажна кърпа.

47 Не поставяйте задвижващия блок във вода или в друга течност.

48 Не поставяйте никоя от частите на уреда в миялна машина.

49 Екстремната среда в миялната машина може да повреди повърхностните покрития на повърхностите.

50 Не използвайте силни или абразивни почистващи препарати или разтворители.





## режещ блок

- 51 Може да сваляте режещия блок за почистване.
- 52 Работете само с пластмасата – не докосвайте металните части.
- 53 Това се прави най-добре, когато каната е обърната наопаки.
- 54 Хванете дръжката на каната с едната ръка.
- 55 Хванете дъното на режещия блок с другата ръка.
- 56 Завъртете режещия блок по часовниковата стрелка, докато се разхлаби от основата на каната.
- 57 Внимателно го издърпайте нагоре и навън от дъното на каната.
- 58 Това е тясна сглобка, затова може би ще трябва да го размърдате малко, за да го извадите от каната.
- 59 Плъзнете края на кухненски нож под ръба на уплътнението и повдигнете уплътнението от режещия блок.
- 60 Измийте уплътнението и режещия блок с топла вода и сапун, изплакнете и оставете да изсъхне на въздуха.
- 61 Внимавайте много с остриетата – не работете с тях директно, използвайте найлонова миеща четка.
- 62 Поставете отново уплътнението около режещия блок.
- 63 Обърнете режещия блок наопаки и го поставете отново в дъното на основата на каната.
- 64 Завъртете режещия блок обратно на часовниковата стрелка, за да го затегнете.

## зацапване

- 65 Каротиноидите, които се съдържат в много други зеленчуци, както и в морковите, могат да причинят сериозно зацапване. Може да е невъзможно да премахнете това зацапване. Не се тревожете за това, то няма да навреди на работата на уреда.

## символ „зачеркнато кошче за боклук“

За да се избегнат екологични и здравни проблеми поради наличие на опасни субстанции в електрическите и електронни стоки, уредите, обозначени с този символ, не трябва да се изхвърлят заедно с несортирани общински отпадъци, а следва да се върнат обратно, да се използват отново или рециклират.





## рецепти

 = шепа

 = скилидка(и)

### песто с кориандър

2  листа от кориандър

2  чесън

60 g борови ядки

125 ml зехтин

60 g Пармезан, настърган

Разбийте кориандъра, чесъна, боровите ядки и половината от зехтина до получаване на гладка смес. Прехвърлете в голяма купа. Добавете, като разбърквате, пармезана. Добавете зехтин според желаната гъстота: За топене: гъсто. За заливка: средно гъсто. За сос за паста: рядко.

рецепти има на нашата уеб страница:

<http://www.russellhobbs.com/ifu/550931>

