

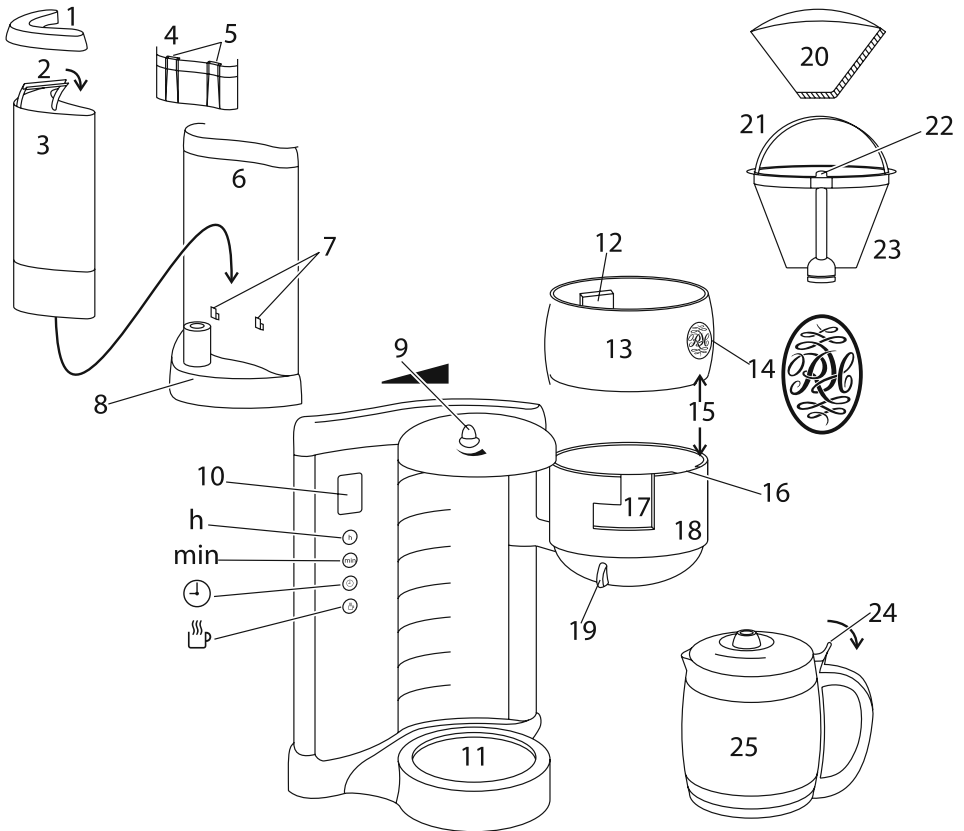

Russell Hobbs





Bedienungsanleitung	2	pokyny (Čeština)	36
mode d'emploi	6	pokyny (Slovenčina)	39
instructies	9	instrukcija	42
istruzioni per l'uso	12	uputstva	45
instrucciones	15	navodila	48
instruções	18	οδηγίες	51
brugsanvisning	21	utasítások	54
bruksanvisning	24	talimatlar	57
instruksjoner	27	instrucțiuni	60
käyttöohjeet	30	ИНСТРУКЦИИ (Български)	63
ИНСТРУКЦИИ (Русский)	33	instructions	66



Lesen Sie die Bedienungsanleitung und bewahren Sie diese gut auf. Wenn Sie das Gerät weitergeben, geben Sie bitte auch die Bedienungsanleitung weiter. Entfernen Sie alle Verpackungsmaterialien.

STOP WICHTIGE SICHERHEITSHINWEISE

Beachten Sie bitte folgende grundlegende Vorsichtsmaßnahmen:

- 1 Dieses Gerät ist nur von einem oder unter der Aufsicht eines verantwortungsvollen Erwachsenen zu benutzen. Das Gerät darf nur außer Reichweite von Kindern benutzt bzw. aufbewahrt werden.
- 2 Gerät keinesfalls in Flüssigkeit tauchen, in einem Badezimmer, nahe Wasser oder im Freien benutzen. 
- 3 Gerät auf eine stabile, ebene, hitzefeste Oberfläche stellen.
- 4 Gerät und Kabel sollten sich daher nicht zu nah am Rand der Arbeitsfläche und außerdem außer Reichweite von Kindern befinden.
- 5 Netzstecker des Geräts vor Umstellen und vor Säubern herausziehen und Gerät abkühlen lassen.
- 6 Wenn Sie die Kaffeemaschine unterbrechen möchten, drücken Sie die -Taste.
- 7 Bitte keine Zubehörteile oder Aufsätze verwenden, die nicht von uns geliefert wurden.
- 8 Benutzen Sie das Gerät ausschließlich zu den in diesen Anweisungen beschriebenen Zwecken.
- 9 Dieses Gerät darf nicht von einem externen Timer oder einer Fernsteuerung gesteuert werden.

Zeichnungen	9 Einstellung der Brühstärke	17 Bayonettverschluss
1 Wassertankdeckel	schwach  stark	18 Filtergehäuse
2 Griff	10 Anzeige	19 Griff
3 Wassertank (Rückseite)	11 Warmhalteplatte	20 Papierfilter Größe 4
4 Wassertank (Vorderseite)	12 Bayonettverschluss	21 Griff
5 Einrastelemente	13 Glasring	22 Schlauch
6 Kaffeemaschine (Rückseite)	14 Logo	23 Filterhalter
7 Gegenstände	15 ausrichten	24 Hebel
8 Ventil	16 Auslassung	25 Kanne

- 10 Benutzen Sie das Gerät keinesfalls, wenn es beschädigt ist oder Fehlfunktionen zeigt.
 11 Weist das Kabel Beschädigungen auf, muss es vom Hersteller, einer Wartungsvertretung des Herstellers oder einer qualifizierten Fachkraft ersetzt werden, um eine mögliche Gefährdung auszuschließen.

Nur für den Gebrauch im Haushalt geeignet

TOUCH BEDIENELEMENTE

- Sie brauchen die Touch Bedienelemente nicht fest zu drücken, sondern nur leicht zu berühren
- Es kann vorkommen, dass Ihr Finger bereits erkannt wird, bevor er das Bedienelement berührt

► SCHNELLER VORLAUF

- Für schnellen Zeitvorlauf auf dem Display lassen Sie Ihren Finger auf der **h** oder **min** Taste
- Nehmen Sie Ihren Finger wieder von der Taste weg, wenn das Display die von Ihnen gewünschte Zeit anzeigt. Tippen Sie die Tasten dann nur noch mit einzelnen Fingertipps an, um die Zeit einzustellen. Sonst könnte Ihr Finger immer noch erkannt werden, auch wenn er schon längst nicht mehr die Tasten berührt.



SCHLAFMODUS

- Wenn das Gerät inaktiv ist und Sie die Bedienelemente 5 Minuten nicht berühren, wird die Beleuchtung ausgehen, um Energie zu sparen.
- Um das Gerät wieder "aufzuwecken" berühren Sie einfach .
- Wenn Sie den Timer gestellt haben, wird die Einstellung nicht davon betroffen sein.

VOR ERSTMALIGEM GEBRAUCH

Füllen Sie den Wassertank bis zur **max** Markierung, und lassen Sie das Gerät ohne Kaffee laufen.

AUFFÜLLEN

- 1 Wenn sich das Gerät im Warmhaltemodus befindet und auf dem Display  aufleuchtet, berühren Sie zum Ausschalten die Taste  und lassen diese wieder los
- 2 Nehmen Sie den Deckel vom Wassertank ab
- 3 Füllen Sie den Wassertank mit mindestens 2 Tassen, jedoch nicht höher als bis zur **max** Markierung füllen.
- 4 Alternativ können Sie den Wassertank des Gerätes herausheben, ihn in der Küche befüllen und ihn zurück zum Gerät bringen.
- 5 Stellen Sie sicher, dass der Wassertank an seinem Platz ist und die Einrastelemente des Wassertanks in die Gegenstände im Korpus des Gerätes eingehakt sind, bevor Sie fortfahren.
- 6 Wassertankdeckel wieder aufsetzen.
- 7 Nehmen Sie die Kanne von der Warmhalteplatte.
- 8 Benutzen Sie den Griff an der Unterseite des Filtergehäuses, um es aus der Maschine zuschwenken.

- 9 Öffnen Sie einen Papierfilter Größe 4 und legen Sie ihn in den Filterhalter.
- 10 Geben Sie gemahlene Kaffeebohnen in einen Papierfilter Größe 4 oder den Permanentfilter. Wir empfehlen zwei gehäufte Teelöffel pro Tasse.
- 11 Schwenken Sie das Filtergehäuse zurück an seinen Platz.
- 12 Stellen Sie die Kanne wieder auf die Warmhalteplatte.
- 13 Sie werden etwas Widerstand bemerken, da das Tropf-Stopp-Ventil vom Kannendeckel hochgedrückt wird.



BRÜHSTÄRKE

- 14 Wenn Sie eine leichtere Brühstärke wünschen, drehen Sie die Einstellung der Brühstärke (oberhalb des Deckels) im Uhrzeigersinn.



EINSCHALTEN

- 15 Gerätenetzstecker in die Steckdose stecken.

KAFFEE SOFORT ZUBEREITEN

- 16 Die Taste  drücken und loslassen. Die Taste wird zwei mal aufleuchten.
- 17 Die Anzeige zeigt  an. Kurz danach tropft der Kaffee in die Kanne.
- 18 Wenn der Kaffee fertig ist, wird die Warmhalteplatte den Kaffee heiß halten.
- 19 Während dieser Zeit wird  auf dem Display aufleuchten.
- 20 2 Stunden nach dem Brühvorgang schaltet sich die Kaffeemaschine automatisch ab.

PROGRAMMIEREN DES TIMERS

- 21 Die Uhr auf die richtige Zeit einstellen. Es ist eine 24 Stunden Uhr.
 - a) Mit den Tasten **h** und **min** können Sie die richtige Zeit in Stunden und Minuten einstellen.
 - b) Die Tasten für 5 Minuten nicht berühren, um die Zeit zu stellen.
- 22 Stellen Sie den Timer auf die Zeit ein, zu der der Kaffee gekocht werden soll.
 - a) Berühren Sie die  Taste so lange, bis das Display aufleuchtet (2 Sekunden).
 - b) Mit den Tasten **h** und **min** können Sie die richtige Zeit in Stunden und Minuten einstellen.
 - c) Die Taste  drücken und loslassen. Auf dem Display wird 'auto' aufleuchten.
 - d) Die Taste  drücken und loslassen. Auf dem Display erscheint **auto**.
- 23 Die Uhr behält die aktuelle Einstellung so lange bei, bis der Stecker des Kaffeematen aus der Steckdose gezogen wird. Er stellt sich dann wieder auf 12:00 ein, wenn Sie den Stecker das nächste Mal in die Steckdose stecken.

ERINNERN

- 24 Wenn Sie vergessen welche Zeit Sie eingestellt haben, wird die Anzeige durch drücken der -Taste die Zeit anzeigen, die Sie eingestellt haben. Nach 3 Sekunden Rückkehr zur richtigen Zeit.

EINE SCHNELLE TASSE

- 25 Sie können die Kanne jederzeit herausnehmen. Stellen Sie die Kanne innerhalb von ca. 20 Sekunden wieder auf die Warmhalteplatte, damit der Filterhalter nicht überläuft.

PFLEGE UND INSTANDHALTUNG

- 24 Ziehen Sie den Netzstecker und lassen Sie das Gerät abkühlen, bevor Sie es säubern oder wegstellen.
- 25 Benutzen Sie den Griff an der Unterseite des Filtergehäuses, um es aus der Maschine zuschwenken.
- 26 Schütten Sie den Inhalt in den Abfalleimer.
- 27 Drücken Sie den hinten am Kannendeckel (über dem Griff) befindlichen Hebel herunter, um den Kannendeckel zu öffnen.
- 28 Sie können die Kanne und den Filterhalter in warmem Seifenwasser reinigen.

- 29 Reinigen Sie die äußeren Oberflächen des Geräts mit einem feuchten Tuch.
30 Richten Sie den Schlauch am Filter mit der Auslassung am Rand des Filtergehäuses aus und senken den Filter dann in sein Filtergehäuse hinein.
21 Schwenken Sie das Filtergehäuse zurück an seinen Platz.
32 Das Grundgerät und seine Einzelteile dürfen nicht in einer Spülmaschine gereinigt werden.

ENTKALKEN

- 33 Entkalken Sie die Maschine regelmäßig. Verwenden Sie einen Markenentkalker, der für Produkte mit Gehäuse aus Kunststoff geeignet ist. Folgen Sie der Anleitung auf der Verpackung des Entkalkers.
- ✱ Bei Produkten, die im Garantiezeitraum aufgrund von Mängeln zurückgegeben werden, die auf Kalkablagerungen zurückzuführen sind, wird eine Reparaturgebühr in Rechnung gestellt.

UMWELTSCHUTZ

Auf Grund der in elektrischen und elektronischen Geräten verwendeten umwelt- und gesundheitsschädigenden Stoffe dürfen Geräte, die mit diesem Symbol gekennzeichnet sind, nicht über den normalen Hausmüll entsorgt werden, sondern müssen wiederaufbereitet, wiederverwertet oder recycelt werden.





Bedienungsanleitung – Eine ausführlichere Anleitung finden Sie auf unserer Website:
<http://www.russellhobbs.com/ifu/14742>

Lisez les instructions et gardez-les. Si vous redistribuez l'appareil, n'oubliez pas la notice. Retirez l'emballage.

PRÉCAUTIONS IMPORTANTES

Prenez des précautions essentielles comme:

- 1 Cet appareil doit être utilisé uniquement par ou sous la supervision d'un adulte responsable. Utilisez et rangez l'appareil hors de portée des enfants.
- 2 N'immergez pas l'appareil dans un liquide, ne l'utilisez pas dans une salle de bains, à proximité d'une source d'eau ou à l'extérieur. 
- 3 Posez l'appareil sur une surface stable, à niveau et résistante à la chaleur.
- 4 Tenez l'appareil et le câble loin des bords des surfaces de travail et hors de portée des enfants.
- 5 Débranchez l'appareil lorsque vous ne l'utilisez pas, avant de le déplacer et avant de le nettoyer.
- 6 Si vous devez stopper la cafetière, appuyez une fois sur le bouton .
- 7 N'adaptez pas d'accessoires autres que ceux fournis.
- 8 N'utilisez pas l'appareil à d'autres fins que celles décrites dans ce mode d'emploi.
- 9 Cet appareil ne doit pas être utilisé avec un minuteur externe ou un système de contrôle à distance.
- 10 N'utilisez pas l'appareil s'il est endommagé ou s'il ne fonctionne pas correctement.
- 11 Si le câble est abîmé, vous devez le faire remplacer par le fabricant, un de ses techniciens agréés ou une personne également qualifiée, pour éviter tout danger.

pour un usage domestique uniquement

COMMANDES TACTILES

- Il n'est pas nécessaire d'appuyer fortement sur les boutons. Il suffit de les effleurer.
- Dans certains cas, ce système peut détecter votre doigt avant qu'il ne touche réellement le bouton.

►► AVANCE RAPIDE

- Si vous laissez votre doigt sur les boutons h ou min, cela fera défiler rapidement l'heure sur l'affichage.
- Retirez votre doigt du bouton avant que l'affichage n'indique l'heure que vous souhaitez. Appuyez à plusieurs reprises une seule fois pour régler l'heure car le système peut toujours détecter votre doigt après que vous l'avez retiré.



MODE VEILLE

- Si l'appareil est inactif et si vous ne touchez aucune des commandes pendant 5 minutes, les voyants s'éteindront afin d'économiser de l'électricité.
- Pour réactiver l'appareil, effleurez simplement .
- Si vous avez réglé le minuteur, le réglage ne sera pas affecté.

AVANT LA PREMIÈRE UTILISATION

Remplissez le réservoir jusqu'au marquage **max** et mettez en route l'appareil sans café.

REMPLISSAGE

- 1 Si la cafetière est en mode maintien au chaud et que la touche  clignote sur l'affichage, appuyez et relâchez la touche  pour l'éteindre.
- 2 Retirez le couvercle en le soulevant du réservoir.
- 3 Remplissez le réservoir avec 2 tasses au minimum, mais sans dépasser la marque **max**.
- 4 Au choix vous pouvez retirer le réservoir de l'appareil, le remplir dans la cuisine et le fixer à nouveau sur l'appareil.

schémas	9 commande intensité du café clair (léger)  foncé (fort)	17 fixation baïonnette
1 couvercle du réservoir	10 écran	18 réceptacle à filtre
2 poignée	11 plaque chauffante	19 insert
3 réservoir (partie arrière)	12 fixation baïonnette	20 filtre en papier #4
4 réservoir (partie avant)	13 verre	21 poignée
5 fermeture	14 logo	22 tuyau
6 cafetière (partie arrière)	15 alignement	23 porte-filtre
7 inserts	16 fente	24 levier
8 valve		25 verseuse

- 5 Si vous faites ceci, assurez vous que le réservoir est en place, et que les fermetures sur le réservoir soient bien enclenchées dans les inserts du corps de l'appareil avant de le mettre en marche.
- 6 Remplacez le couvercle du réservoir.
- 7 Retirez la verseuse de la plaque chauffante.
- 8 Utilisez l'insert située au bas du réceptacle à filtre pour le faire basculer à l'extérieur de la cafetière
- 9 Ouvrez un filtre n°4 et placez-le dans le support de filtre.
- 10 Placez le filtre à café dans le porte-filtre. Nous vous suggérons de mettre au minimum 2 cuillères à café de café par tasse.
- 11 Remettez en place le réceptacle à filtre.
- 12 Remettez la carafe sur la plaque chauffante.
- 13 Vous sentirez une petite résistance car le dispositif anti-écoulement est enclenché par le couvercle de la verseuse.



INTENSITÉ DU CAFÉ

- 14 Si vous désirez un café plus léger, tournez la commande de l'intensité du café (située sur le couvercle) dans le sens des aiguilles d'une montre pour alléger le café.



MISE EN MARCHÉ

- 15 Branchez la prise sur le secteur.

PRÉPARATION IMMÉDIATE

- 16 Appuyez et relâchez le bouton . Le bouton clignotera deux fois.
- 17  s'affichera sur l'écran. Peu après, le café commence à couler dans la verseuse.
- 18 Une fois le café terminé, la plaque chauffante le garde chaud.
- 19 Durant ce temps, la touche  clignotera sur l'affichage.
- 20 Environ 2 heures après la préparation du café, la cafetière s'éteint.

PRÉPARATION RETARDÉE

- 21 Réglez l'horloge à la bonne heure. Il s'agit d'une horloge de 24 h.
- Utilisez les boutons **h** et **min** pour régler l'heure et les minutes.
 - N'appuyez pas sur les boutons pendant 5 secondes afin de pouvoir régler l'heure.
- 22 Réglez la minuterie sur l'heure à laquelle vous voulez lancer la préparation du café.
- Appuyez sur le bouton  et maintenez-le enfoncé jusqu'à ce que l'affichage clignote (2 secondes)
 - Utilisez les boutons **h** et **min** pour régler l'heure et les minutes.
 - Appuyez et relâchez le bouton . **auto** apparaîtra sur l'affichage et clignotera.
 - Appuyez et relâchez le bouton . **auto** s'affiche sur l'écran.
- 23 L'horloge conserve ses réglages jusqu'à ce que la machine soit débranchée. Elle sera réinitialisée quand vous la rebrancherez.

RAPPEL

24 Si vous oubliez l'heure du pré-réglage, appuyez sur le bouton  et l'heure pré-réglée apparaîtra. Au bout de 3 secondes, elle retrouvera l'heure correcte.

UNE TASSE VITE FAIT

25 Vous pouvez retirer la verseuse à tout moment. Pour éviter que le porte-filtre ne déborde, remettez la verseuse en place dans les 20 secondes.

SOINS ET ENTRETIEN

24 Débranchez l'appareil et laissez-le refroidir avant de le nettoyer ou de le ranger.

25 Utilisez l'insert située au bas du réceptacle à filtre pour le faire basculer à l'extérieur de la cafetière

26 Videz le contenu du porte-filtre dans une poubelle.

27 Appuyez sur le levier à l'arrière du couvercle de la verseuse, au dessus de la poignée, pour soulever le couvercle.

28 Pour laver la verseuse et le porte-filtre, vous pouvez utiliser de l'eau savonneuse.

29 Nettoyez l'extérieur de l'appareil avec un chiffon humide.

30 Alignez le tuyau du porte-filtre avec la fente située au bord du réceptacle à filtre. Abaissez ensuite le porte-filtre dans le réceptacle à filtre.

21 Remettez en place le réceptacle à filtre.

32 Aucun élément de la cafetière ne doit être lavé au lave-vaisselle.

DÉTARTRAGE

33 Détartrez régulièrement. Préférez un détartrant de marque spécialement adapté aux produits plastiques. Suivez bien le mode d'emploi sur l'emballage de celui-ci

 La réparation de produits retournés sous garantie présentant des défauts liés au tartre sera payante.

PROTECTION ENVIRONNEMENTALE

Afin d'éviter des problèmes environnementaux ou de santé occasionnés par les substances dangereuses contenues dans les appareils électriques et électroniques, les appareils présentant ce symbole ne peuvent pas être éliminés avec les déchets ménagers, mais doivent faire l'objet d'une récupération sélective en vue de leur réutilisation ou recyclage.



mode d'emploi – des instructions plus détaillées sont disponibles sur notre site Web:



<http://www.russellhobbs.com/ifu/14742>

afbeeldingen	9 koffiesterkteregeling	17 bajonetsluiting
1 reservoir deksel	licht (slap)  donker (sterk)	18 filterhuis
2 handvat	10 display	19 handvat
3 reservoir (achterzijde)	11 warmhoudplaat	20 papierfilter (nr.4)
4 reservoir (voorzijde)	12 bajonetsluiting	21 handvat
5 haken	13 glas	22 buisje
6 koffiezetapparaat (achterzijde)	14 logo	23 filterhouder
7 greepjes	15 uitlijnen	24 hendel
8 klep	16 sleuf	25 koffiekant

Lees de instructies en bewaar ze op een veilige plaats. Wanneer u het apparaat aan iemand doorgeeft, geeft u dan ook de instructies mee. Verwijder alle verpakkingsonderdelen.

BELANGRIJKE VEILIGHEIDSMATREGELEN

Volg de gebruikelijke veiligheidsmaatregelen, zoals:

- 1 Dit apparaat mag uitsluitend worden gebruikt door of onder toezicht van een volwassene. Het apparaat dient steeds buiten het bereik van kinderen gebruikt en opgeborgen worden.
- 2 Dompel het apparaat niet in vloeistoffen; gebruik het apparaat niet in de badkamer, in de buurt van water of in de open lucht. 
- 3 Zet het apparaat op een stabiele, vlakke, hittebestendige ondergrond.
- 4 Houd het apparaat en het snoer weg van de rand van werkbladen en buiten bereik van kinderen.
- 5 Haal de stekker uit het stopcontact wanneer het apparaat buiten gebruik is, verplaatst of gereinigd wordt.
- 6 Als u het koffiezetapparaat wil uitschakelen, druk één maal op de  knop.
- 7 Gebruik alleen de bijgeleverde toebehoren of hulpstukken.
- 8 Gebruik het apparaat niet voor andere doeleinden dan degene die in deze gebruiksaanwijzing worden beschreven.
- 9 Dit apparaat mag niet bediend worden met een externe timer of een bedieningssysteem op afstand.
- 10 Gebruik het apparaat niet bij beschadigingen of storingen.
- 11 Indien het snoer beschadigd is, moet het door de fabrikant, een technicus of een ander deskundig persoon vervangen worden om eventuele risico's te vermijden.

uitsluitend voor huishoudelijk gebruik

AANRAAKKNOPPEN

- U hoeft niet hard op de knoppen te drukken; lichtjes aanraken volstaat.
- Soms detecteert de knop uw vinger voordat u de knop aanraakt.

► SNEL VOORUITSPOELEN

- Als u uw vinger op de knop h of min houdt, wordt de tijd in het display snel vooruitgespoeld.
- Neem uw vinger van de knop voordat het display de gewenste tijd toont, en druk vervolgens enkele keren om de tijd in te stellen; de knop detecteert uw vinger mogelijk nog nadat u uw vinger hebt verwijderd.

SLAAPMODUS

- Als het apparaat niet in werking is en u geen bedieningsknoppen aanraakt gedurende 5 minuten, gaan de lampjes uit om elektriciteit te sparen.
- Druk eenvoudig op  om het apparaat weer in te schakelen.
- Als u de timer had ingesteld, wordt de instelling niet beïnvloed.

VOOR HET EERSTE GEBRUIK

Vul het reservoir tot het **max** teken en laat het apparaat doorlopen zonder koffie.

VULLEN

- 1 Als het apparaat in de warmhoudmodus staat en  in het display knippert, druk dan op de knop  en laat los.
 - 2 Neem het deksel van het reservoir.
 - 3 Vul het met minimum 2 kopjes water, maar overschrijd het **max** teken niet.
 - 4 U kunt ook het reservoir uit de machine halen, het in de keuken vullen en dan terug in de machine zetten.
 - 5 Als u dit doet, let er dan op dat het reservoir goed terug op zijn plaats zit, dat de haken aan het reservoir in de greepjes van de machine pakken, vooraleer de machine te gebruiken.
 - 6 Plaats het reservoir deksel terug.
 - 7 Verwijder de koffiekant van de warmhoudplaat.
 - 8 Gebruikt u het handvat aan de onderkant van het filterhuis om het uit de machine te zwenken.
 - 9 Open een papierfilter (nr.4) en plaats deze in de filterhouder.
 - 10 Doe gemalen koffie in de filter. We stellen twee bolle theelepels voor per kopje water.
 - 11 Zwenkt u het filterhuis terug op zijn plaats.
 - 12 Plaats de koffiekant opnieuw op de warmhoudplaat.
 - 13 U zult enige weerstand voelen als de drupafsluiter door het deksel van de koffiekant omhoog wordt geduwd.
-



KOFFIESTERKTE

- 14 Als u minder sterke koffie wilt, draait u de koffiesterkteregeling (op het deksel) rechtsom.
-



AANZETTEN

- 15 Steek de stekker in het stopcontact.
-

KOFFIE NU

- 16 Druk de  toets en laat los. De knop knippert tweemaal.
 - 17  verschijnt. Kort daarna begint de koffie in de koffiekant te druppen.
 - 18 Aan het einde houdt de warmhoudplaat de koffie warm.
 - 19 Gedurende deze tijd knippert  in het display.
 - 20 Ongeveer 2 uur na het koffiezetten, schakelt het koffiezetapparaat automatisch uit.
-

KOFFIE LATER

- 21 Stel de klok in op het correcte tijdstip. De klok telt over 24 uur.
 - a) Gebruik de knoppen **h** en **min** om het uur en de minuten in te stellen.
 - b) Raak de knoppen 5 seconden niet aan om de tijd in te stellen.
 - 22 Stel de timer in op het tijdstip dat u de koffie wilt zetten.
 - a) Houd de knop  ingedrukt tot de weergave in het display knippert (2 seconden).
 - b) Gebruik de knoppen **h** en **min** om het uur en de minuten in te stellen.
 - c) Druk de  toets en laat los. **auto** verschijnt in het display en knippert.
 - d) Druk de  toets en laat los. **auto** verschijnt.
 - 23 De klok bewaart de instellingen tot de stekker van het koffiezetapparaat verwijderd wordt. Het herstelt zich op 12:00 de volgende maal dat u het inschakelt.
-

HERINNERING

- 24 Als u vergeten bent wanneer u de machine hebt ingesteld, druk dan op de -toets en de insteltijd wordt getoond. Na 3 seconden keert het display terug naar de correcte tijd.
-

VLUG EEN KOPJE

25 U kunt de koffiekan op ieder moment verwijderen. Om te voorkomen dat het filter overloopt, plaatst u de koffiekan ongeveer binnen 20 seconden terug op de warmhoudplaat.

ZORG EN ONDERHOUD

24 Haal de stekker uit het stopcontact en laat het apparaat volledig afkoelen, voordat u hem reinigt en opbergt.

25 Gebruikt u het handvat aan de onderkant van het filterhuis om het uit de machine te zwenken.

26 Gooi de inhoud van de filterhouder in de vuilnisbak.

27 Druk de hendel in achterop het deksel van de kan, boven het handvat, om het deksel te openen.

28 U kunt de koffiekan en de filterhouder schoonmaken in warm water met een beetje afwasmiddel.

29 Maak de buitenzijde van het apparaat schoon met een vochtige doek.

30 Lijn het buisje op de filterhouder uit met de sleuf in de rand van het filterhuis, en laat de filterhouder neer in het filterhuis.

21 Zwenkt u het filterhuis terug op zijn plaats.

32 Plaats geen enkel onderdeel van het apparaat in de vaatwasmachine.

ONTKALKEN

33 Ontkalk het apparaat regelmatig. Gebruik een ontkalker van een gedeponeerde merk dat geschikt is voor gebruik in plastic producten. Volg de instructies op de verpakking van de ontkalker.

✳ Voor geretourneerde producten die onder de garantie vallen en waarbij defecten zijn opgetreden als gevolg van kalkaanslag, worden reparatiekosten in rekening gebracht.

MILIEUBESCHERMING

Om milieu- en gezondheidsproblemen als gevolg van gevaarlijke stoffen in elektrische en elektronische producten te vermijden, mogen apparaten met dit symbool niet worden weggegooid met niet-gesorteerd gemeentelijk afval, maar moeten ze worden teruggewonnen, opnieuw gebruikt of gerecycled.





instructies – u vindt gedetailleerde instructies op onze website:

<http://www.russellhobbs.com/ifu/14742>

Leggere attentamente le istruzioni e conservarle. Se l'apparecchio viene ceduto a terzi, passare anche le istruzioni. Rimuovere tutto il materiale d'imballaggio.

NORME DI SICUREZZA IMPORTANTI

Osservare le precauzioni fondamentali di sicurezza e in particolare quanto segue:

- 1 Questo apparecchio deve essere usato solo da un adulto responsabile o sotto il suo controllo. Utilizzare e riporre l'apparecchio lontano dalla portata dei bambini.
- 2 Non immergere l'apparecchio in acqua, non utilizzarlo in bagno, vicino all'acqua o all'aperto.
- 3 Posizionare l'apparecchio su una superficie stabile, in piano e resistente al calore.
- 4 Tenere l'apparecchio e il cavo lontano dai bordi del piano d'appoggio e lontano dalla portata dei bambini. 
- 5 Staccare la spina quando l'apparecchio non viene utilizzato, prima di spostarlo e di pulirlo.
- 6 Per fermare la macchina del caffè, premere una sola volta il pulsante .
- 7 Montare sull'apparecchio solo gli accessori o gli elementi di corredo forniti.
- 8 Non usare l'apparecchio per altri scopi se non quelli per i quali è stato progettato, di seguito descritti in questo manuale di istruzioni.
- 9 Questo apparecchio non deve essere azionato da un timer esterno o da un sistema telecomandato.
- 10 Non usare l'apparecchio se è danneggiato o funziona male.
- 11 Se il cavo è danneggiato, farlo cambiare dal fabbricante, dall'agente di servizio o da qualcun altro similmente qualificato, per evitare pericoli.

solo per uso domestico

COMANDI A SFIORAMENTO

- Non c'è bisogno di premere a fondo i pulsanti – basta un tocco delicato.
- In alcuni casi, il dito viene riconosciuto prima che tocchi il pulsante.

► AVANTI VELOCE

- Lasciando il dito sui pulsanti h o min si porterà velocemente in avanti il tempo sul display.
- Allontanare il dito dal pulsante prima che il display mostri il tempo desiderato, poi esercitare delle lievi pressioni singole per impostare il tempo, in quanto il dito viene riconosciuto ancora anche dopo averlo allontanato.



MODALITÀ 'SLEEP'

- Se l'apparecchio non è in azione e i comandi non vengono sfiorati per 5 minuti, le spie si spegneranno per risparmiare corrente.
- Per rimettere in funzione l'apparecchio basta sfiorare il comando .
- Se è stato impostato il timer, l'impostazione non verrà alterata.

PRIMA DI UTILIZZARE L'APPARECCHIO PER LA PRIMA VOLTA

Riempire il serbatoio fino al segno **max** e attivare l'apparecchio senza caffè.

RIEMPIMENTO

- 1 Se si trova in modalità 'warm' e la spia  lampeggia sul display, premere e rilasciare  per spegnere.
- 2 Sollevare il coperchio dal serbatoio.
- 3 Riempire con almeno 2 tazze d'acqua, ma non andare oltre il segno **max**.
- 4 In alternative, staccare il serbatoio dall'apparecchio, riempirlo e riposizionarlo sull'apparecchio.
- 5 In questo caso, assicurarsi che il serbatoio sia al suo posto e i ganci sul serbatoio siano ben agganciati sulle alette nel corpo della macchina, prima di procedere.

immagini

1 coperchio di serbatoio	9 comando forza infusione	17 raccordo a baionetta
2 manico	leggera (debole)  scura (forte)	18 alloggiamento del filtro
3 serbatoio (dietro)	10 display	19 gancio di arresto
4 serbatoio (davanti)	11 piastra	20 filtro in carta n. 4
5 ganci	12 raccordo a baionetta	21 manico
6 macchina per il caffè	13 vetro	22 tubo
(dietro)	14 logo	23 reggi filtro
7 alette	15 allineare	24 leva
8 valvola	16 fessura	25 caraffa

- 6 Rimettere il coperchio di serbatoio.
- 7 Rimuovere la caraffa dalla piastra
- 8 Utilizzare il gancio di arresto sul fondo dell'alloggiamento del filtro per tirarlo fuori dalla macchina.
- 9 Aprire un filtro in carta formato 4 e metterlo nel porta filtro .
- 10 Mettere il caffè macinato nel filtro. La quantità suggerita è quella di 2 cucchiaini da tè per tazza.
- 11 Rimettere l'alloggiamento del filtro al suo posto.
- 12 Rimettere la caraffa sulla piastra.
- 13 Si incontrerà un pò di resistenza nel posizionare la caraffa sulla piastra perché la valvola antigoccia viene spinta verso l'alto dal coperchio della caraffa.



FORZA DI INFUSIONE

- 14 Se si preferisce una infusione più leggera, girare il comando di forza infusione (in cima al coperchio) in senso orario per rendere l'infusione più leggera.



ACCENSIONE

- 15 Inserire la spina nella presa di corrente.

CAFFÈ ALL'ISTANTE

- 16 Premere e rilasciare il pulsante . Il pulsante lampeggerà due volte.
- 17 La parola  apparirà sul display. Subito dopo, il caffè comincerà a scendere nella caraffa.
- 18 La piastra manterrà in caldo il caffè quando pronto.
- 19 In questo intervallo di tempo, il simbolo  sul display lampeggerà.
- 20 2 ore dopo aver preparato il caffè, la macchina del caffè si spegne.

CAFFÈ PROGRAMMATO

- 21 Impostare l'orologio sull'ora esatta. Si tratta di un orologio a 24 ore.
 - a) Utilizzare i pulsanti **h** e **min** per impostare ora e minuti esatti.
 - b) Non toccare i pulsanti per 5 secondi per impostare l'ora.
- 22 Impostare il timer sull'ora in cui si vuole iniziare a preparare il caffè.
 - a) Premere il pulsante  e tenerlo premuto finché il display non lampeggerà (2 secondi).
 - b) Utilizzare i pulsanti **h** e **min** per impostare ora e minuti esatti.
 - c) Premere e rilasciare il pulsante . Sul display apparirà la scritta 'auto' lampeggiante.
 - d) Premere e rilasciare il pulsante . "auto" apparirà sul display.
- 23 La macchina del caffè manterrà le impostazioni finché non verrà staccata la spina dalla presa di corrente. Il display si reimposterà su 12:00 non appena si inserirà la spina nella presa di corrente.

DA RICORDARE

- 24 Se si dimentica l'ora impostata, basta premere il pulsante  per visualizzare l'ora. Dopo 3 secondi, tornerà all'orario corretto.

UNA TAZZA VELOCE

25 Si può rimuovere la caraffa in qualsiasi momento. Per evitare che il porta filtro trabocchi, rimettere la caraffa sulla piastra entro 20 secondi.

CURA E MANUTENZIONE

24 Staccare la spina dalla presa di corrente e lasciare che l'apparecchio si raffreddi prima di pulirlo o di metterlo via.

25 Utilizzare il gancio di arresto alla base dell'alloggiamento del filtro spingendolo fuori dalla macchina.

26 Buttare il contenuto del porta filtro nel cestino.

27 Per aprire il coperchio della caraffa premere la leva sul retro del coperchio posto sopra il manico della caraffa.

28 Pulire la caraffa e il porta filtro con acqua calda e sapone.

29 Pulire le superfici esterne dell'apparecchio con un panno umido.

30 Allineare il tubo sul reggi filtro con la fessura nel bordo dell'alloggiamento del filtro, poi inserire il reggi filtro nell'alloggiamento del filtro.

21 Rimettere l'alloggiamento del filtro al suo posto.

32 Non mettere alcuna parte dell'apparecchio in lavastoviglie.

DECALCIFICAZIONE

33 Decalcificare regolarmente. Utilizzare una marca di decalcificante adatta a prodotti in plastica. Seguire le istruzioni sulla confezione del decalcificante.

✳ I prodotti rimandati indietro in garanzia con guasti dovuti alle incrostazioni incorreranno in un addebito per la riparazione.

PROTEZIONE AMBIENTALE

Per evitare danni all'ambiente e alla salute causati da sostanze pericolose delle parti elettriche ed elettroniche, gli apparecchi contrassegnati da questo simbolo non devono essere smaltiti con i rifiuti indifferenziati, ma recuperati, riutilizzati o riciclati.

istruzioni per l'uso – istruzioni più dettagliate sono disponibili sul nostro sito:

<http://www.russellhobbs.com/ifu/14742>





ilustraciones

1 tapa del depósito	9 control de fuerza de la mezcla ligero  fuerte	17 encaje de bayoneta
2 asa	10 pantalla	18 base del filtro
3 depósito detrás	11 base	19 agarradera
4 depósito delante	12 encaje de bayoneta	20 filtro de papel nº4
5 pestillos	13 cristal	21 asa
6 cafetera detrás	14 logo	22 tubo
7 lengüetas	15 alinee	23 soporte del filtro
8 válvula	16 ranura	24 palanca
		25 jarra

Lea las instrucciones y guárdelas en un lugar seguro. Si da el aparato a otro, pase también las instrucciones. Quite todo el embalaje.

 **SEGURIDAD IMPORTANTE**

Siga las precauciones básicas de seguridad, incluyendo:

- 1 Este aparato deberá ser usado por, o bajo la supervisión de, un adulto responsable. Use y guarde el aparato fuera del alcance de los niños.
- 2 No ponga el aparato en líquido, no lo use en un cuarto de baño, cercano al agua, o al aire libre. 
- 3 Ponga el aparato en una superficie estable, nivelada y resistente al calor.
- 4 Mantenga el aparato y el cable fuera de los bordes de las superficies de trabajo y fuera del alcance de los niños.
- 5 Desenchufe el aparato cuando no esté en uso, antes de moverlo y de limpiarlo.
- 6 Si necesita hacer parar la cafetera, presione el botón .
- 7 No ponga ningún otro acoplamiento o accesorio (recambio) que no haya sido adquirido del fabricante.
- 8 No use el aparato para ningún fin distinto a los descritos en estas instrucciones.
- 9 Este aparato no debe usarse con un temporizador externo o un sistema de control remoto.
- 10 No use el aparato si está dañado o si no funciona bien.
- 11 Si el cable está dañado, éste deberá ser cambiado por el fabricante, su agente de servicio, o alguien con cualificación similar – para evitar peligro.

sólo para uso doméstico

 **CONTROLES TÁCTILES**

- No es necesario apretar los botones ... Solo con un toque ya es suficiente.
- En algunos casos puede detectar su dedo antes que usted toque el botón.

▶▶ ADELANTAR

- Dejando su dedo en los botones h o min, se adelantará el tiempo en la pantalla.
- Levante su dedo del botón antes que se muestre la hora en la pantalla, y luego presione para programar la hora, porque todavía puede detectar su dedo una vez levantado.



 **MODO DORMIR**

- Si el aparato está inactivo, y usted no toca los mandos de control durante 5 minutos, las luces se apagarán para ahorrar electricidad.
- Para activar el aparato, simplemente presione .
- Si usted ya ha programa el temporizador, no se desprogramará.

 **ANTES DE USAR POR PRIMERA VEZ**

Llene el depósito hasta **max** y haga funcionar el aparato sin café.

LLENADO

- 1 Si está en modo de mantener caliente, y  parpadea en la pantalla, presione y deje de presionar  para apagarlo.
 - 2 Eleve la tapa del depósito.
 - 3 Llene con como mínimo 2 tazas de agua, sin sobrepasar de **max**.
 - 4 Alternativamente, puede levantar el depósito fuera del aparato, llenarlo en la cocina y volverlo a llevar hacia al aparato.
 - 5 Si hace esto, asegúrese de que el depósito quede en su lugar y los pestillos en el depósito estén enganchados con las lengüetas en el cuerpo del aparato, antes de continuar.
 - 6 Vuelva a poner la tapa del depósito.
 - 7 Retire la jarra de la placa.
 - 8 Utilice el mango a la parte inferior de la base del filtro para sacarlo de la cafetera.
 - 9 Abra un filtro de papel del nº 4 y colóquelo en el soporte del filtro.
 - 10 Ponga café molido en el filtro. La cantidad variará en función del tipo de café, pero recomendamos 2 cucharas pequeñas por cada vaso de agua.
 - 11 Ponga la base del filtro de nuevo en su lugar.
 - 12 Vuelva a colocar la jarra en la placa.
 - 13 Notará algo de resistencia ya que la válvula anti-goteo está presionada hacia arriba por la tapa de la jarra.
-



FUERZA DEL PREPARADO

- 14 Si quiere un preparado más ligero, gire el control de fuerza de preparado (en la parte superior de la tapa) en dirección hacia las agujas del reloj para disminuirlo.
-



ENCENDER

- 15 Enchufe el aparato a la corriente.
-

CAFÉ EN EL MOMENTO

- 16 Pulse y suelte el botón . El botón parpadeará 2 veces.
 - 17 La palabra  aparecerá en la pantalla. Poco después empezará a gotear el café en la jarra.
 - 18 Cuando termine, la placa mantendrá el café caliente.
 - 19 Durante este tiempo, la  en la pantalla parpadeará-
 - 20 Unas 2 horas después de preparar café, la cafetera se apagará.
-

CAFÉ MÁS TARDE

- 21 Configure la hora correcta del reloj. El botón parpadeará 2 veces.
 - a) Utilice los botones **h** y **min.** para ajustar correctamente las horas y minutos.
 - b) Deje los botones durante 5 mins sin tocar para programar la hora.
 - 22 Programe el temporizador a la hora que desee que comience la preparación de café.
 - a) Presione el botón . Manténlo presionado hasta que la pantalla parpadee (2 segundos).
 - b) Utilice los botones **h** y **min.** para ajustar correctamente las horas y minutos.
 - c) Pulse y suelte el botón . Se mostrará **auto** en la pantalla, parpadeando.
 - d) Pulse y suelte el botón . Aparecerá en la pantalla **"auto"**.
 - 23 El reloj mantendrá la configuración hasta que se desenchufe la cafetera. La próxima vez que la enchufe volverá a aparecer 12:00.
-

RECORDATORIO

- 24 Si se olvida de a que hora a programado la cafetera, presionando el botón  la pantalla cambiará y le mostrará la hora a la que la ha programado. Después de 3 segundos, volverá a la hora correcta.

UNA TAZA RÁPIDA

25 Puede retirar la jarra en cualquier momento. Para evitar que el soporte del filtro rebose, vuelva a colocar la jarra en la placa antes de que transcurran 20 segundos.

CUIDADO Y MANTENIMIENTO

24 Desenchufe el aparato y déjelo enfriar antes de limpiarlo y guardarlo.

25 Utilice el mango a la parte inferior de la base del filtro para sacarlo de la cafetera.

26 Vierta el contenido del soporte del filtro en la basura.

27 Pulse la palanca de la parte trasera de la tapa de la jarra (encima del asa) para abrir la tapa.

28 Puede limpiar la jarra y la cesta del filtro también en agua templada jabonosa.

29 Limpie las superficies exteriores del aparato con un paño húmedo.

30 Alinee el tubo en el porta-filtro con la ranura en el borde del contenedor de filtros, luego baje el porta-filtro dentro del contenedor de filtro.

21 Ponga la base del filtro de nuevo en su lugar.

32 No ponga ninguna parte del aparato en el lavavajillas

SACAR EL SARRO

33 Saque el sarro regularmente. Use una marca registrada de destructor de sarro adecuado al uso en productos de plástico. Siga las instrucciones del destructor de sarro.

✳ Los productos devueltos bajo la garantía con fallos causados por el sarro estarán sujetos a pagos de reparación.

PROTECCIÓN MEDIOAMBIENTAL

Para evitar problemas medioambientales y de salud debido a las sustancias peligrosas con que se fabrican los productos eléctricos y electrónicos, los aparatos con este símbolo no se deben desechar junto con el resto de residuos municipales, sino que se deben recuperar, reutilizar o reciclar.



instrucciones – en nuestra página web encontrará instrucciones más detalladas:

<http://www.russellhobbs.com/ifu/14742>

Leia atentamente todas as instruções e guarde-as num local seguro. Se entregar o aparelho a outra pessoa, forneça também as instruções. Retire todo o material de embalagem.

MEDIDAS DE PRECAUÇÃO IMPORTANTES

Siga as seguintes instruções básicas de segurança:

- 1 Este aparelho só deve ser utilizado por um adulto ou sob a vigilância de um adulto responsável. Utilize e guarde o aparelho fora do alcance das crianças.
- 2 Não mergulhe o aparelho em líquidos, nem utilize em casas de banho, próximo de zonas de água ou ao ar livre.
- 3 Coloque o aparelho numa superfície estável, plana, resistente ao calor.
- 4 Mantenha o aparelho e o cabo eléctrico afastado das bordas das bancadas e fora do alcance das crianças.
- 5 Desligue o aparelho da tomada quando não estiver a ser utilizado, antes de o deslocar ou de o limpar.
- 6 Se precisar de desligar a máquina, pressione uma vez o botão .
- 7 Não utilize acessórios ou peças que não sejam fornecidos pela nossa empresa.
- 8 Não utilize a máquina para quaisquer outras finalidades senão as descritas nestas instruções.
- 9 Não deve pôr este aparelho a funcionar através de um temporizador ou de um sistema de controlo remoto externos.
- 10 Não utilize o aparelho se estiver danificado ou defeituoso.
- 11 Se o cabo de corrente estiver danificado, o fabricante, o seu agente de serviço técnico ou alguém igualmente qualificado deverá substituí-lo a fim de evitar acidentes.



apenas para uso doméstico

COMANDOS TÁCTEIS

- Não necessita de pressionar energeticamente os botões – um toque leve é suficiente.
- Em alguns casos o aparelho poderá até detectar o seu dedo antes que este toque no botão.

▶▶ AVANÇO RÁPIDO

- Se deixar o seu dedo nos botões h ou min, a hora avançará rapidamente no mostrador.
- Retire o seu dedo do botão antes do mostrador exibir a hora pretendida. Em seguida, utilize toques únicos para definir a hora porque o sistema poderá ainda detectar o seu dedo após o ter levantado.



MODO DE REPOUSO

- Se o aparelho estiver inactivo e não tocar nos comandos por 5 minutos, as luzes desligam-se para poupar electricidade.
- Para tirar o aparelho do modo de repouso, toque em .
- Se definiu o temporizador, a definição não será afectada.

ANTES DE UTILIZAR PELA PRIMEIRA VEZ

Encha o depósito até a marca “max”, e ponha o aparelho a funcionar sem café.

ENCHER O DEPÓSITO

- 1 Se estiver no modo “manter quente” e  estiver a piscar no mostrador, pressione e liberte  para desligar.
- 2 Levante a tampa do depósito.
- 3 Encha com pelo menos 2 chávenas de água, mas não ultrapasse a marca “max”.
- 4 Também pode retirar o depósito da máquina, enchê-lo numa torneira e voltar a colocá-lo na máquina.
- 5 Se o encher assim, certifique-se de que o depósito fica bem colocado, com os pinos bem encaixados no corpo do aparelho, antes de continuar.

esquemas

1 tampa do depósito	13 vidro
2 asa	14 logótipo
3 depósito (parte posterior)	15 alinhar
4 depósito (parte frontal)	16 ranhura
5 pinos	17 lâmpadas de baioneta
6 cafeteira (parte posterior)	18 compartimento do filtro
7 encaixados	19 pega
8 válvula	20 filtro de papel #4
9 comando de intensidade de torrefacção claro (fraco)  escuro (forte)	21 asa
10 mostrador	22 tubo
11 placa de aquecimento	23 porta filtro
12 lâmpadas de baioneta	24 alavanca
	25 jarro

- 6 Volte a colocar a tampa do depósito.
- 7 Retire o jarro da placa de aquecimento.
- 8 Utilize a pega no fundo do compartimento do filtro para o retirar da cafeteira.
- 9 Abra um filtro de papel nº4 e coloque-o no porta filtro.
- 10 Ponha o café moído no filtro. Nós sugerimos duas colheradas por chávena.
- 11 Coloque o compartimento do filtro no seu lugar.
- 12 Volte a colocar o balão de vidro sobre a placa de aquecimento.
- 13 Sentirá alguma resistência quando a tampa do jarro pressionar a válvula anti-gotas.



INTENSIDADE DE TORREFAÇÃO

- 14 Se pretender um café mais fraco, gire o comando de intensidade de torrefacção (na parte superior da tampa) para a direita para reduzir a intensidade.



LIGAR

- 15 Ligue a ficha à tomada eléctrica.

CAFÉ AGORA

- 16 Pressione e solte o botão . O botão pisca duas vezes.
- 17 Aparecerá a indicação  no mostrador. O café começa em poucos momentos a gotejar para dentro do jarro.
- 18 Quando tiver terminado, a placa de aquecimento manterá o café quente.
- 19 Durante este tempo,  pisca no mostrador.
- 20 Cerca de 2 horas depois da infusão, a máquina de café desliga-se.

CAFÉ MAIS TARDE

- 21 Acerte o relógio. O relógio é de 24 horas.
 - a) Use os botões **h** e **min** para regular a hora e os minutos.
 - b) Liberte os botões por 5 segundos para definir a hora.
- 22 Programe o temporizador para a hora em que deseja que a máquina comece a fazer o café.
 - a) Pressione o botão  mantendo-o apertado até o mostrador piscar (2 segundos).
 - b) Use os botões **h** e **min** para regular a hora e os minutos.
 - c) Pressione e solte o botão . será exibido **“auto”** no mostrador, a piscar.
 - d) Pressione e solte o botão . O ícone **“auto”** aparece no ecrã.
- 23 O relógio memoriza as suas configurações até a máquina ser desligada da tomada, voltando então para a hora predefinida “12:00”.

LEMBRE-SE

24 Se se tiver esquecido da hora que marcou, se pressionar o botão , o mostrador indicará-lhe a qual é. Após 3 segundos, regressará à hora correcta.

UM CAFEZINHO RÁPIDO

25 Pode retirar o jarro a qualquer altura. Para evitar que o porta-filtro transborde, volte a colocar a jarro na placa de aquecimento num prazo de 20 segundos.

CUIDADOS E MANUTENÇÃO

24 Desligue a máquina da tomada antes de proceder à sua limpeza ou de a arrumar.

25 Utilize a pega no fundo do compartimento do filtro para o retirar da cafeteira.

26 Despeje o conteúdo do porta-filtro no lixo.

27 Faça pressão sobre a alavanca, na parte posterior da tampa do jarro, por cima da asa, para abrir a tampa do balão.

28 Pode lavar o jarro e o porta filtro com água quente e sabão.

29 Limpe as superfícies exteriores do aparelho com um pano húmido.

30 Alinhe o tubo no porta-filtros com a abertura no rebordo do compartimento do filtro e, em seguida, baixe o porta-filtros e introduza-o no compartimento do filtro.

21 Coloque o compartimento do filtro no seu lugar.

32 Não coloque nenhuma parte do aparelho na máquina de lavar loiça.

DESINCRUSTAR

33 Retire regularmente o calcário da resistência. Use uma marca de anti-calcário apta para ser utilizada em aparelhos plásticos. Siga as instruções da embalagem de anti-calcário.

✳ Os produtos devolvidos durante a garantia com avarias devido a calcário estarão sujeitos a custos de reparação.

PROTECÇÃO AMBIENTAL

Para evitar problemas ambientais e de saúde devido a substâncias perigosas contidas em equipamentos eléctricos e electrónicos, os aparelhos com este símbolo não deverá ser misturados com o lixo doméstico e sim recuperados, reutilizados ou reciclados.



instruções – instruções mais detalhadas no nosso website:

<http://www.russellhobbs.com/ifu/14742>

tegninger		
1 vandbeholderens låg	9 indstilling af brygningsstyrke	17 bajonetgreb
2 håndtag	lys (mild)  mørk (stærk)	18 filtertragtholder
3 vandbeholder (før)	10 display	19 greb
4 vandbeholder (bag)	11 varmeplade	20 kaffefilter nr. 4
5 hak	12 bajonetgreb	21 håndtag
6 kaffemaskine (bag)	13 glas	22 rør
7 kroge	14 logo	23 filtertragt
8 ventil	15 sætte ud for	24 greb
	16 udskæring	25 kande

Læs brugsanvisningen, og gem den til eventuel senere brug. Hvis du sælger eller forærer apparatet til en anden, skal brugsanvisningen følge med. Tag apparatet ud af emballagen.

VIGTIGE SIKKERHEDSINSTRUKTIONER

Følg altid de grundlæggende sikkerhedsregler, herunder:

- 1 Apparatet må kun anvendes af eller i under opsyn af en ansvarlig voksen. Apparatet skal placeres utilgængeligt for børn, både i brug og under opbevaring.
- 2 Nedsæk ikke apparatet i væske, og undlad at anvende det på badeværelset, i nærheden af vand eller udendørs.
- 3 Anbring apparatet på et stabilt, plant og varmebestandigt underlag.
- 4 Anbring både apparat og ledning uden for børns rækkevidde og i sikker afstand fra bordkanter.
- 5 Tag stikket ud af stikkontakten, når apparatet ikke er i brug, og før du flytter eller rengør det.
- 6 Hvis du ønsker at afbryde kaffemaskinen, trykkes på knappen .
- 7 Anvend ikke andet tilbehør eller andre dele end de medfølgende.
- 8 Anvend ikke apparatet til andre formål end dem, der er beskrevet i denne brugsanvisning.
- 9 Apparatet må ikke betjenes via en ekstern timer eller en fjernbetjening.
- 10 Undlad at anvende apparatet, hvis det er beskadiget eller ikke fungerer korrekt.
- 11 Hvis ledningen er beskadiget, skal den udskiftes af producenten, serviceværkstedet eller en tilsvarende kvalificeret fagmand, så eventuelle skader undgås.



kun til privat brug

BERØRINGSKNAPPER

- Det er ikke nødvendigt at trykke hårdt på knapperne, det er nok at berøre dem.
- I nogle tilfælde registrerer knappen fingeren, før knappen berøres.

► HURTIGT FREMAD

- Hvis du holder fingeren på knapperne **h** eller **min**, kører tidsangivelsen på displayet hurtigt fremad.
- Fjern fingeren fra knappen, før displayet viser den ønskede tidsangivelse, og tryk fremad med enkelte tryk for at indstille tiden præcist. Apparatet kan i nogle tilfælde stadig registrere fingeren, efter du har fjernet den fra knappen.



STRØMBESPARELSE

- Hvis apparatet ikke er aktivt og ikke berøres i 5 minutter, slukkes lyset i knapperne for at spare strøm.
- Tryk på  for at aktivere apparatet igen.
- Uret vil ikke blive påvirket, hvis det er indstillet.

FØR APPARATET TAGES I BRUG FØRSTE GANG

Fyld vandbeholderen op til "max", og køр maskinen igennem uden kaffe.

OPFYLDNING

- 1 Hvis den står på varmfunktion, og  blinker i displayet, trykkes kort på , for at slukke apparatet.
 - 2 Tag låget af vandbeholderen.
 - 3 Påfyld mindst 2 kopper vand og aldrig højere end til "max" afmærkningen.
 - 4 Alternativt kan vandbeholderen tages af apparatet, fyldes i køkkenet og sættes tilbage på apparatet.
 - 5 Det er vigtigt at kontrollere, at vandbeholderen sidder korrekt, og at hakkene på beholderen er hængt på krogene på apparatets hoveddel, før brygningen sættes i gang.
 - 6 Sæt låget på vandbeholderen.
 - 7 Fjern kanden fra varmepladen.
 - 8 Brug grebet nederst på filtertragtholderen til at dreje den ud fra kaffemaskinen.
 - 9 Åbn et papirfilter på #4 og sæt det ind i filtetrugten.
 - 10 Hæld malet filterkaffe i kaffefilteret. Vi anbefaler to teskefulde kaffe pr. kop vand.
 - 11 Drej filtertragtholderen tilbage på plads.
 - 12 Sæt kanden tilbage på varmepladen.
 - 13 Den giver lidt modstand, da antidryp-ventilen skubbes op med kandens låg.
-



BRYGNINGSSTYRKE

- 14 Hvis man ønsker en mildere kaffe, drejes knappen til indstilling af brygningsstyrke (oven på låget) med uret.
-



TÆND MASKINEN

- 15 Sæt kaffemaskinens stik til strøm.
-

KAFFE NU

- 16 Tryk og slip  knappen. Knappen blinker to gange.
 - 17  vises på displayet. Hurtigt efter vil kaffen begynde at løbe ned i kanden.
 - 18 Derefter holder varmepladen kanden opvarmet.
 - 19 I det tidsrum blinker  på displayet.
 - 20 Cirka 2 timer efter brygning slukker kaffemaskinen.
-

KAFFE SENERE

- 21 Indstil uret til det ønskede tidspunkt. Uret har 24 timers indstilling.
 - a) Brug **h** og **min** knapperne til indstilling af korrekt time og minut.
 - b) Undlad at røre knapperne i 5 minutter, og tiden er indstillet.
 - 22 Indstil timeren til det tidspunkt, du ønsker at starte kaffebrygningen:
 - a) Tryk på knappen  og hold den inde, indtil displayet blinker (2 sekunder).
 - b) Brug **h** og **min** knapperne til indstilling af korrekt time og minut.
 - c) Tryk kort på knappen . **auto** vises på displayet og blinker.
 - d) Tryk og slip  knappen. **auto** vises på displayet.
 - 23 Uret husker indstillingen, indtil kaffemaskinen tages ud af stik. Derefter nulstilles tiden til 12:00, næste gang apparatet sluttes til.
-

HUSK

- 24 Hvis du har glemt, hvilken tid du har indstillet kaffemaskinen til, kan du trykke på , og displayet skifter til at vise den tid, du har indstillet. Efter 3 sekunder vender displayet tilbage til normal tidsvisning.
-

EN HURTIG KOP

- 25 Det er muligt at fjerne kanden på et hvilket som helst tidspunkt. For at undgå at filtertragten flyder over, sæt kanden tilbage på varmepladen i ca. 20 sekunder.
-

PLEJE OG VEDLIGEHOLDELSE

- 24 Afbryd strømmen til kaffemaskinen, tag den ud af stik og lad den køle ned, før den rengøres og stilles væk.
- 25 Brug grebet nederst på filtertragtholderen til at dreje den ud fra kaffemaskinen.
- 26 Hæld filtertragtens indhold i affaldsspanden.
- 27 Tryk på grebet, der sidder bag på kandens låg, oven på håndtaget, for at åbne for kandens låg.
- 28 Kanden og filtertragten kan rengøres i varmt sæbevand.
- 29 Rengør apparatets udvendige flader med en fugtig klud.
- 30 Sæt filtertragtens rør ind i udskæringen på filtertragtholderens kant og sæt filtertragten ned i filtertragtholderen.
- 21 Drej filtertragtholderen på plads.
- 32 Ingen af delene tåler opvaskemaskine.

AFKALKNING

- 33 Afkalk maskinen jævnligt. Der anvendes et afkalkningsmiddel beregnet til plastikprodukter. Følg instruktionen på pakken med afkalkningsmiddel.
-  Returnerede produkter, hvis defekter skyldes kalkaflejringer, repareres mod et gebyr.

MILJØBESKYTTELSE

Elektriske og elektroniske apparater, der er mærket med dette symbol, kan indeholde farlige stoffer, og må ikke bortskaffes med husholdningsaffald, men skal afleveres på en dertil udpeget lokal genbrugsstation for at undgå skade på miljø og menneskers sundhed.





brugsanvisning – du finder en mere detaljeret vejledning på vores webside:

<http://www.russellhobbs.com/ifu/14742>

Läs bruksanvisningen och spara den. Om du lämnar vidare apparaten, låt bruksanvisningen följa med. Ta bort allt förpackningsmaterial.

VIKTIGA SKYDDSÅTGÄRDER

Följ allmänna säkerhetsföreskrifter, däribland följande:

- 1 Denna apparat får bara användas av ansvarig vuxen person eller under överinseende av ansvarig vuxen person. Håll apparaten utom räckhåll för barn.
- 2 Lägg inte ned apparaten i vätska, använd den inte i badrum, nära vatten eller utomhus. 
- 3 Ställ apparaten på en fast, jämn och värmetålig yta.
- 4 Placera inte apparat och sladd nära bordskant och håll apparaten utom räckhåll för barn.
- 5 Dra ur sladden när apparaten inte används, innan den flyttas och före rengöring.
- 6 Tryck på knappen  om kaffebyggaren behöver stoppas.
- 7 Använd bara tillbehör och övrig utrustning som företaget tillhandahåller.
- 8 Använd inte apparaten för några andra ändamål än sådana som beskrivs i denna bruksanvisning.
- 9 Apparaten får inte användas med hjälp av en extern timer eller något fjärrkontrollsystem.
- 10 Använd inte apparaten om den är skadad eller fungerar dåligt.
- 11 Om sladden är skadad måste den ersättas av tillverkaren, serviceombud eller någon med liknande kompetens för att undvika skaderisker.

endast för hushållsbruk

TOUCHKONTROLLER

- Tryck inte in knapparna helt – ett lätt tryck räcker.
- I vissa fall kan fingret avkännas innan du ens hunnit röra vid knappen.

SNABBT FRAMÅT

- Om man håller kvar fingret på knapparna **h** eller **min** kommer tiden att "snabbflyttas" på displayen.
- Ta fingret från knappen innan displayen visar önskad tid, och gör sedan bara några enstaka tryck för att ställa in tiden (fingret kan fortfarande avkännas).



VILOLÄGE

- Om apparaten är i viloläge och kontrollerna inte har rörts under fem minuter, släcks lamporna för att spara energi.
- Tryck bara lätt på knappen  och apparaten är färdig att användas.
- Om du har ställt in timern, kommer denna inställning inte att påverkas.

FÖRE FÖRSTA ANVÄNDNINGEN

Fyll vattenbehållaren till markeringen (**max**) för maximal nivå (**max**) och kör apparaten utan kaffe.

FYLLA PÅ VATTEN OCH KAFFE

- 1 Om den är i varmhållningsläge och  blinkar på displayen – tryck och släpp upp knappen  för att stänga den.
- 2 Lyft av vattenbehållarens lock.
- 3 Fyll vattenbehållaren med minst 2 koppar vatten, men fyll inte över markeringen för maximal nivå (**max**).
- 4 Man kan också lyfta bort behållaren från apparaten, fylla på den i köket och sedan sätta tillbaka den på kaffebyggaren.
- 5 Innan du fortsätter, måste du i så fall kontrollera att vattenbehållaren är på plats och att hakarna på behållaren är fastsatta över avsedda fästen på apparaten.

symboler		
1 vattenbehållarens lock	9 kontroll för bryggningsstyrka ljus (svag)  mörk (stark)	17 bajonettfattning
2 handtag	10 display	18 filterställ
3 vattenbehållare framsida	11 kontaktplatta	19 grepp
4 vattenbehållare baksida	12 bajonettfattning	20 pappersfilter storlek 4
5 hakar	13 glas	21 handtag
6 kaffebryggare (bak)	14 logotyp	22 rör
7 fästen	15 anpassa	23 filterhållare
8 ventil	16 skåra	24 spak
		25 kaffekanna

- 6 Sätt tillbaka vattenbehållarens lock.
- 7 Ta bort kaffekannen från kontaktplattan.
- 8 Använd greppet på botten av filterstället för att svänga ut stället från kaffebryggaren.
- 9 Veckla upp ett pappersfilter i storlek 4 och sätt det i filterhållaren.
- 10 Lägg bryggmalet kaffe i filtret. Börja gärna med två rågade teskedar kaffe för varje vattenkopp.
- 11 Sväng filterstället på plats igen.
- 12 Ställ tillbaka kaffekannen på kontaktplattan.
- 13 Man känner ett visst motstånd eftersom locket till kaffekannen drar upp droppstoppet.



BRYGGNINGSSTYRKA

- 14 Vrid kontrollen för bryggningsstyrka (uppe på locket) medurs om du önskar en svagare bryggningsstyrka.



SLÅ PÅ STRÖMMEN

- 15 Sätt stickproppen i väggkontakten.

KAFFE NU!

- 16 Tryck in och släpp upp knappen . Knappen blinkar två gånger.
- 17  visas på displayen. Efter en liten stund börjar kaffet droppa ned i kaffekannen.
- 18 Därefter kommer kontaktplattan att hålla kaffekannen varm.
- 19 Under denna tid blinkar  på displayen.
- 20 Cirka 2 timmar efter bryggningsstyrkan stängs apparaten av.

KAFFE SENARE!

- 21 Ställ in klockan på önskad tid. Det är en 24-timmars klocka.
 - a) Ställ in önskad tid med knapparna "h" och "min".
 - b) Släpp knapparna i fem sekunder för att ställa in tiden.
- 22 Ställ in timern på den tid du vill att bryggningsstyrkan ska börja:
 - a) Tryck på knappen  och håll den intryckt tills displayen blinkar (två sekunder).
 - b) Ställ in önskad tid med knapparna "h" och "min".
 - c) Tryck och släpp upp knappen . "auto" visas på displayen och blinkar.
 - d) Tryck in och släpp upp knappen . "auto" visas på displayen.
- 23 Klockan kommer att behålla inställningen tills kaffebryggaren har kopplats ur. Den kommer att återställas till "12:00" nästa gång du sätter i kontakten.

KOM IHÅG!

- 24 Om du har glömt vilken tid du har ställt in kan du trycka på knappen  och displayen ändras så du kan se den tid du ställde in. Efter tre sekunder ändras displayen tillbaka till rätt tid.

EN KOPP – SNABBT

- 25 Man kan närsomhelst ta bort kaffekannen. För att innehållet i filterhållaren inte ska rinna över, bör du ställa tillbaka kaffekannen på värmeplattan inom ungefär 20 sekunder.

SKÖTSEL OCH UNDERHÅLL

- 24 Dra ur sladden på apparaten och låt den kallna innan den görs ren eller ställs undan.
- 25 Använd greppet på botten av filterstället för att svänga ut det från kaffebryggaren.
- 26 Håll filterinnehållet i soporna och inte i avloppet.
- 27 Tryck på spaken som finns på baksidan av kaffekannans lock ovanför handtaget och locket öppnas.
- 28 Man kan rengöra kaffekanna och filterhållare med diskmedel i varmt vatten.
- 29 Rengör ytorna på apparatens utsida med en fuktig trasa.
- 30 Anpassa röret på filterhållaren till skåran på filterställets fals och sänk sedan ned filterhållaren i filterstället.
- 21 Sväng filterstället på plats igen.
- 32 Lägg inte någon del av apparaten i en diskmaskin.

AVKALKNING

- 33 Avkalka regelbundet. Använd ett lämplig avkalkningsmedel som passar för apparater med plasthölje. Följ bruksanvisningen för avkalkningsmedlet.
- * Produkter med gällande garanti som returneras på grund av något fel orsakat av kalkavlagringar kommer att påläggas reparationsavgift.

MILJÖSKYDD

För att undvika miljö- och hälsoproblem som beror på farliga ämnen i elektriska och elektroniska produkter får inte apparater som är märkta med denna symbol kastas tillsammans med osorterat hushållsavfall utan de ska tillvaratagas, återanvändas eller återvinnas.



bruksanvisning – mer detaljerade instruktioner finns på vår webbsida:

<http://www.russellhobbs.com/ifu/14742>

tegn	9 traktestykke kontroll lys (svak)  mørk (sterk)	17 bajonettlås
1 beholderlokk	10 display	18 filterhus
2 håndtak	11 varmeplate	19 grep
3 vannbeholder (fremside)	12 bajonettlås	20 papirfilter #4
4 vannbeholder (bakside)	13 glass	21 håndtak
5 grep	14 logo	22 tube
6 kaffetrakter (bakside)	15 tilpasse	23 filterholder
7 hank	16 sprekk	24 spak
8 ventil		25 kanne

Les instruksjonene og oppbevar de på et sikkert sted. Hvis du har apparatet på, gå også til instruksjonene. Fjern all emballasje.

VIKTIG SIKKERHETSPUNKT

Følg sikkerhetsinstruksene, inkludert

- 1 Dette apparatet må kun bli brukt av en eller under kontroll av en responsabel person. Bruk og lagre apparatet utenfor barns rekkevidde.
- 2 Dypp aldri apparatet i væsker, ikke bruk det på badetrom, nær vann eller utendørs.
- 3 Sett apparatet på en stabil, flat og varmeherdet overflate.
- 4 Hold apparatet og kabelen unna arbeidsbenkkanter og utenfor barns rekkevidde.
- 5 Trekk ut kontakten fra apparatet når det ikke er i bruk, før flytting og før rengjøring.
- 6 Hvis du må stoppe kaffetrakteren, trykk  knappen.
- 7 Ikke bruk tilleggsutstyr eller annet utstyr annet enn de vi leverer.
- 8 Ikke bruk apparatet til andre formål enn det som beskrives i disse instruksene.
- 9 Dette apparatet må ikke brukes med en ekstern timer eller fjernkontrollsystem.
- 10 Ikke bruk apparatet hvis det er skadet eller har mangler.
- 11 Hvis kabelen er skadet så må den bli erstattet av fabrikanten, servisekontoret eller andre som er kvalifiserte for å unngå fare.



kun for bruk i hjemmet

KONTROLLKNAPPER

- Du trenger ikke å trykke hardt på knappene – et lett berøring er nok.
- I noen tilfeller, så kan den detekte fingeren din før du berører knappen.

►► HURTIG FREMOVER

- La fingeren din være på **h** eller **min** knappene for å få frem "hurtig fremover" tiden på displayen.
- Ta fingeren din vekk fra knappen før displayen viser ønsket tid, deretter bruk enkle trykk på knappen til ønsket tid fordi den fremdeles kan detekte fingeren din etter at du har tatt den av.



SPAREMODUS

- Hvis apparatet ikke er i aktivitet, og du ikke rører apparatet i løpet av 5 minutter, så vil lysene slukkes for strømsparing.
- For å få liv i apparatet trykk på tasten .
- Hvis du har innstilt timeren så vil innstillingene ikke bli påvirket.

FØR FØRSTEGANGSBRUK

Fyll vannbeholderen til **max** merket og kjør apparatet uten kaffe.

FYLLING

- 1 Hvis den er i varmemodus og  blinker på displayen, trykk og slipp knappen  for å slå den av.
- 2 Løft dekslet fra beholderen.
- 3 Fyll vannbeholderen med minst 2 vannkopper, men ikke over **max** merket.
- 4 Du kan også løfte vannbeholderen fra apparatet, fylle den på i kjøkkenet og løfte den tilbake på apparatet.
- 5 Hvis du gjør dette forsikre deg om at beholderen er på plass, og at grepene på beholderen er fast på hankene på innsiden av apparatet før du går i gang.
- 6 Skift beholderens deksel.
- 7 Ta vekk kannen fra varmeplaten.
- 8 Bruk grepet nede på filterhuset for å dreie det ut fra kaffetrakteren.
- 9 Åpne opp et #4 papirfilter og ha det inn i filterholderen.
- 10 Ha filtermalt kaffe i filteret. Vi anbefaler to skjeer per vannkopp.
- 11 Drei filterhuset tilbake på plass.
- 12 Sett kannen tilbake på varmeplaten.
- 13 Du vil kjenne litt motstand fordi anti-drypp ventilen blir skyvet opp av kannens deksel.



TRAKTESTYRKE

- 14 Hvis du ønsker en lettere traktning, drei traktestykke kontrollen (på toppen av dekslet) i klokkeretning for å senke styrken på traktningen.



SLÅ PÅ

- 15 Ha kontakten i støpselet.

KAFFE NÅ

- 16 Trykk og slipp  knappen. Knappen vil blinke to ganger.
- 17  vil vises på displayen. Litt etter så vil kaffen begynne å dryppe i kannen.
- 18 Når dette er gjort, så vil varmeplaten holde kannen varm.
- 19 I løpet av denne tiden, vil  på displayen blinke.
- 20 Omtrent 2 timer etter traktning så vil kaffetrakteren slås av seg selv.

KAFFE SENERE

- 21 Still klokken til korrekt tid. Det er en 24 timers klokke.
 - a) Bruk knappene **“h”** og **“min”** for å stille inn riktig time og minutter.
 - b) La knappene være alene i 5 minutter for å innstille tiden.
- 22 Still timeren til ønsket klokkeslett for start av traktning.
 - a) Trykk på  knappen og hold den inne helt til displayen blinker (2 sekunder).
 - b) Bruk knappene **“h”** og **“min”** for å stille inn riktig time og minutter.
 - c) Trykk og slipp  knappen. **auto** vil vises blinkende på displayen.
 - d) Trykk og slipp  knappen. **auto** vil vises på displayen.
- 23 Klokken vil beholde disse innstillingene helt til stikkkontakten trekkes ut. Neste gang du plugges i så vil den være innstilt på 12:00.

HUSK

- 24 Hvis du har glemt hvilken tid du stilte inn, trykk på  knappen. Displayen vil endres og vise innstilt tid. Etter 3 sekunder så vil den gå tilbake til riktig tid.

EN RASK KOPP

- 25 Du kan fjerne kannen når som helst. For å forhindre at kaffen skal gå over filteret, sett kannen tilbake på varmeplaten innen 20 sekunder.

BEHANDLING OG VEDLIKEHOLD

- 24 Dra ut kontakten fra apparatet og la det kjøle fullstendig ned før rensing og nedlagring.
- 25 Bruk grepet på bunnen av filterhuset til å dreie den ut fra kaffetrakteren.
- 26 Kast filterinnholdet i søppel – ikke skyll gruten ned i vasken.
- 27 Flytt hendelen på baksiden av kannens deksel, over håndtaket for å åpne kannens deksel.
- 28 Du kan rengjøre kannen og filterholderen i varmt såpevann.
- 29 Tørk utvendige overflater av apparatet med en dampet klut.
- 30 Tilpass tuben på filterholderen i sprekkene på filterhusets kant, senk deretter filterholderen i filterhuset.
- 21 Drei filterhuset tilbake.
- 32 Ikke ha noen av apparatets deler i oppvaskmaskinen.

AVKALKING

- 33 Avkalk regelmessig. Bruk et velegnet merke for avkalking av plastprodukt. Følg instruksjonene på avkalkningspakken.
- ✳ Produkter som returneres under garanti med feil forårsaket av kalk vil få reparasjonskostnader.

MILJØBESKYTTELSE

For å unngå miljømessige og helserelevante problemer forbundet til farlige stoffer i elektriske og elektroniske varer, må ikke apparater merket med dette symbolet kastes sammen med vanlig avfall, men gjenvinnes, gjenbrukes eller resirkuleres.



instruksjoner – flere instruksjoner er tilgjengelige på vårt nettsted:

<http://www.russellhobbs.com/ifu/14742>

Lue käyttöohjeet ja säilytä niitä varmassa paikassa. Jos annat laitteen toiselle henkilölle, anna käyttöohjeet laitteen mukana. Poista kaikki pakkausmateriaalit.



TÄRKEITÄ VAROTOIMIA

Seuraa perusvaroitointia, muun muassa seuraavia ohjeita:

- 1 Tätä laitetta saa käyttää vain vastuullinen aikuinen tai käytön on tapahduttava tällaisen henkilön valvonnassa. Käytä ja säilytä laitetta poissa lasten ulottuvilta.
- 2 Älä laita laitetta nesteeseen, älä käytä sitä kylpyhuoneessa, veden lähellä tai ulkona.
- 3 Aseta laite vakaalla, tasaisella ja kuumuutta kestäväälle alustalle.
- 4 Säilytä laitetta ja sen johtoa poissa työtason laidalta ja poissa lasten ulottuvilta.
- 5 Irrota laite sähköverkosta, kun se ei ole käytössä, ennen sen siirtämistä tai puhdistamista.
- 6 Jos sinun täytyy sammuttaa kahvinkeitin, paina valitsinta .
- 7 Älä käytä muita kuin valmistajan omia lisälaitteita.
- 8 Älä käytä laitetta muihin kuin tässä käyttöohjeessa kuvattuihin tarkoituksiin.
- 9 Tätä laitetta ei saa käyttää ulkoisen ajastimen tai kaukosäätimen avulla.
- 10 Älä käytä laitetta, jos se on vahingoittunut tai toimii huonosti.
- 11 Jos sähköjohto on vahingoittunut, se pitää antaa valmistajan, tämän huoltopalvelun tai vastaavan pätevyyden omaavan henkilön vaihdettavaksi vaarojen välttämiseksi.



vain kotikäyttöön



HIPAISUVALITSIMET

- Sinun ei tarvitse painaa valitsimia voimakkaasti – kevyt painallus riittää.
- Joissain tapauksissa se voi havaita sormesi, ennen kuin varsinaisesti kosketat valitsinta.

►► NOPEASTI ETEENPÄIN

- Jos pidät sormesi h- tai min -valitsimelle, aika näytössä menee "nopeasti eteenpäin".
- Nosta sormesi valitsimelta, ennen kuin näyttö näyttää haluamaasi aikaa, käytä sitten yksittäisiä painalluksia säätääksesi ajan, koska valitsin voi edelleen havaita sormesi, kun olet nostanut sen ylös.

VALMIUSTILA

- Jos laite ei ole toiminnassa etkä koske valitsimia 5 minuuttiin, valot sammuvat sähkön säästämiseksi.
- Laitteen herättämiseksi on kosketettava yksinkertaisesti valitsinta .
- Jos olet säätänyt ajastimen, asetukset eivät muutu.





ENNEN ENSIMMÄISTÄ KÄYTTÖKERTAA

Täytä säiliö maksimirajaan (**max**) saakka ja anna laitteen käydä ilman kahvia.



TÄYTTÖ

- 1 Jos se on lämpimänä pitokäytössä ja  vilkkuu näytössä, paina ja vapauta valitsin  laitteen sammuttamiseksi.
- 2 Nosta kansi pois säiliöltä.
- 3 Täytä säiliö ainakin 2 kupilla vettä, mutta älä ylitä **max**-merkkiä.
- 4 Voit myös nostaa säiliön pois laitteesta, täyttää sen keittiössä ja kantaa sen takaisin laitteeseen.
- 5 Jos teet näin, varmista, että säiliö on paikoillaan ja säiliön hakaset on kiinnitetty laitteen rungon koukkuihin, ennen kuin jatkat eteenpäin.
- 6 Laita säilön kansi paikoilleen.
- 7 Ota kannu pois lämpölevyltä.
- 8 Käytä kahvaa suodatintelineen alaosassa kääntääksesi sen ulos kahvinkeitimestä.
- 9 Avaa paperisuodatin, koko 4, laita se suodatinalustaan.

piirroksiset

1 säiliön kansi	13 lasi
2 kädensija	14 logo
3 säiliö (etupuoli)	15 laita samaan linjaan
4 säiliö (takapuoli)	16 kolo
5 hakaset	17 pikaliitin
6 kahvinkeitin (takapuoli)	18 suodatinkotelo
7 koukut	19 kahva
8 venttiili	20 suodatinpaperi, numero 4
9 valmistuksen vahvuuden kontrolli vaalea (mieto)  tumma (vahva)	21 kädensija
10 näyttö	22 putki
11 lämpölevy	23 suodatinteline
12 pikaliitin	24 vipu
	25 kannu

10 Laita suodatinjauhettua kahvia suodattimeen. Me ehdotamme, että laitat kaksi kukkura teelusikkaa vesikuppia kohti.

11 Käänä suodatinkotelo takaisin paikoilleen

12 Laita kannu takaisin lämpölevylle.

13 Tunnet hieman vastusta, kun kannun kansi työntää tippalukkoa.

SUODATUSVAHVUUS

14 Jos haluat miedomman suodatustuloksen, käänä valmistuksen vahvuuden kontrollia (kannen päällä) myötäpäivään, jotta tulos olisi miedompi.

KYTKE LAITE PÄÄLLE

15 Laita pistoke kiinni pistorasiaan.

KAHVIA NYT

16 Paina ja vapauta -valitsin. Valitsin vilkkuu kahdesti.

17  näkyy näytössä. Pian sen jälkeen kahvi alkaa tippua kannuun.

18 Kun valuminen on loppunut, lämpölevy pitää kannun kuumana.

19 Tänä aikana näytössä vilkkuu .

20 Kun valmistus on jatkunut noin 2 tuntia, keitin sammuu.

KAHVIA MYÖHEMMIN

21 Aseta kello oikeaan aikaan. Se on 24-tunnin kello.

a) Käytä valitsimia **h** ja **min** säätääksesi oikean tunnin ja minuutin.

b) Älä koske valitsimiin 5 sekuntiin ajan säätämiseksi.

22 Aseta ajastin aikaan, jolloin haluat aloittaa valmistuksen:

a) Paina -valitsinta ja pidä se painettuna, kunnes näyttö vilkkuu (2 sekuntia).

b) Käytä valitsimia **h** ja **min** säätääksesi oikean tunnin ja minuutin.

c) Paina ja vapauta -valitsin. **auto** vilkkuu näytössä.

d) Paina ja vapauta -valitsin. **auto** näkyy nyt näytössä.

23 Kello säilyttää asetuksensa, kunnes kahvinkeitin on irrotettu sähkönsyötöstä. Se palaa arvoon 12:00, kun seuraavan kerran kytket sen sähkösyöttöön.

MUISTA

24 Jos unohdit, mihin aikaan säädit sen, paina valitsinta , näyttö esittää valitsemasi ajan. 3 sekunnin kuluttua se palaa näyttämään oikeaa aikaa.

NOPEA KUPPONEN

25 Voit ottaa kannun pois koska vain haluat. Jotta suodatinteline ei vuoda yli, kannu on laitettava alustalle 20 sekunnin kuluessa.

HOITO JA HUOLTO

24 Irrota laite sähköverkosta ja anna sen jäähtyä ennen puhdistusta tai säilytykseen laittamista.

25 Käytä kahvaa suodatinkotelon alaosassa kääntääksesi sen ulos kahvinkeitimestä.

26 Heitä suodatintelineen sisältö roskiin – älä huuhto kahvinporoja pesualtaaseen.

27 Paina vipua kannun kannen takaosassa kädensijan päällä avataksesi kannun kannen.

28 Voit puhdistaa kannun ja suodatintelineen lämpimässä saippuavedessä.

29 Puhdista laitteen ulkopinta kostealla kankaalla.

30 Laita suodatintelineen putki samaan linjaan suodatinkotelon reunassa olevan kolon kanssa, laske suodatinteline sitten suodatinkoteloon.

21 Käännä suodatinkotelo sitten takaisin pakoilleen.

32 Älä laita laitteen mitään osaa astianpesukoneeseen.

KALKINPOISTO

33 Tee kalkinpoisto säännöllisesti. Käytä valmistajan kalkinpoistoaineita, joka sopii muovirunkoisille tuotteille. Kun kalkinpoisto on päättynyt, tyhjennä kannu ja käytä kahvinkeitintä kaksi kertaa puhtaalla vedellä.

✳ Jos tuote on takuun alainen ja siinä on kalkinpoiston laiminlyönnin aiheuttamia vikoja, laitteen korjauksesta veloitetaan.

YMPÄRISTÖN SUOJELU

Jotta vältettäisiin ympäristölle ja terveydelle koituvat haitat, jotka johtuvat vaarallisista aineista sähkölaitteissa ja elektronisissa laitteissa, tällä symbolilla varustetut laitteet tulee heittää pois erillään lajittelemattomista jätteistä, ne on otettava talteen, käytettävä uudestaan ja kierrätettävä.



ohjeet – Lisää yksityiskohtaisia ohjeita on saatavissa kotisivuillamme:

<http://www.russellhobbs.com/ifu/14742>



иллюстрации

1 крышка резервуара	13 стакан
2 ручка	14 логотип
3 резервуар (передняя сторона)	15 выравнивать
4 резервуар (задняя сторона)	16 прорезь
5 защелки	17 байонетный замок
6 кофеварка (задняя сторона)	18 корпус фильтра
7 язычки	19 захват
8 клапан	20 бумажный фильтр #4
9 регулятор крепости кофе	21 ручка
светлый (слабый)  темный (крепкий)	22 трубка
10 дисплей	23 держатель фильтра
11 подставка	24 рычаг
12 байонетный замок	25 графин

Прочитайте и сохраните данные инструкции. Если Вы передаете кому-то устройство, необходимо также прилагать к устройству инструкции. Удалите упаковочный материал.

STOP ВАЖНЫЕ МЕРЫ ПРЕДОСТОРОЖНОСТИ

Следуйте основным инструкциям по безопасности, включая следующие:

- 1 Детям разрешено пользоваться устройством только под присмотром взрослых. Используйте и храните прибор в местах недоступных для детей.
- 2 Не погружайте прибор в какую-либо жидкость; не используйте его в ванной комнате, около воды или вне помещений. 
- 3 Устанавливайте прибор на устойчивую, горизонтальную, термостойкую поверхность.
- 4 Держите прибор вдали от краев рабочей поверхности и в недоступных для детей местах.
- 5 Отключайте прибор от сети, когда не используете ее, перед переноской или чисткой.
- 6 Чтобы остановить кофеварку, нажмите кнопку .
- 7 Используйте только принадлежности и насадки от производителя.
- 8 Прибор не может работать от внешнего таймера или дистанционной системы управления.
- 9 Используйте прибор только по назначению.
- 10 Не используйте прибор, если он поврежден или работает с перебоями.
- 11 Если кабель поврежден, он должен быть заменен производителем, сервисным агентом или другим квалифицированным лицом для предотвращения опасности.

только для бытового использования**STOP СЕНСОРНЫЕ ЭЛЕМЕНТЫ УПРАВЛЕНИЯ**

- Нет надобности нажимать кнопки – достаточно легкого прикосновения.
- Иногда кнопка реагирует на палец без физического прикосновения.

▶▶ БЫСТРО ВПЕРЕД

- Если удерживать палец на кнопке **h** (часы) или **min** (минуты), значение времени на дисплее будет меняться «быстро вперед».
- Кнопка может продолжать обнаруживать палец даже после касания, поэтому следует убрать его до достижения требуемого времени на дисплее, а затем установить точное время одиночными нажатиями.



НЕАКТИВНЫЙ РЕЖИМ

- Если при неработающем приборе не касаться элементов управления в течение 5 минут, индикаторы выключаются с целью экономии электроэнергии.
- Для вывода прибора из неактивного режима достаточно коснуться кнопки .
- Если таймер настроен, это не повлияет на настройку таймера.

ПЕРЕД ПЕРВЫМ ИСПОЛЬЗОВАНИЕМ ПРИБОРА

Наполните резервуар водой до максимальной отметки и включите прибор без кофе.

НАПОЛНЕНИЕ

- 1 Если включен режим поддержания температуры с мигающей кнопкой , выключите его, нажав и отпустив эту кнопку .
 - 2 Снимите крышку с резервуара.
 - 3 Налейте в резервуар не меньше 2 чашек воды, но не выше максимальной отметки (**max**).
 - 4 Вы также можете снять резервуар с прибора, заполнить его на кухне и установить его обратно на прибор.
 - 5 При этом не забудьте, прежде чем продолжить, установить резервуар на место, прикрепив его защелками к язычкам на корпусе прибора.
 - 6 Накройте резервуар крышкой.
 - 7 Снимите резервуар с подставки.
 - 8 Воспользовавшись захватом внизу корпуса фильтра, выверните последний из кофеварки.
 - 9 Раскройте бумажный фильтр #4 и поместите его в держатель фильтра.
 - 10 Положите молотый кофе в фильтр. Мы рекомендуем класть 2 чайные ложки кофе на чашку.
 - 11 Установите корпус фильтра на место.
 - 12 Установите графин на подставку.
 - 13 Вы почувствуете сопротивление, так как клапан защиты от капель будет поднят крышкой графина.
-



КРЕПОСТЬ

- 14 Чтобы получить кофе меньшей крепости, поверните регулятор крепости (на крышке) по часовой стрелке.
-

ВКЛЮЧЕНИЕ



- 15 Вставьте вилку в розетку.
-

ПРИГОТОВЛЕНИЕ КОФЕ

- 16 Нажмите и отпустите кнопку . Кнопка дважды мигнет.
 - 17 На дисплее появится . Через некоторое время кофе начнет капать в резервуар.
 - 18 Когда это произойдет, подставка будет поддерживать резервуар теплым.
 - 19 В течение этого времени изображение  на экране будет мигать.
 - 20 Примерно через 2 часа работы кофеварка выключится.
-

ОТЛОЖИТЬ ПРИГОТОВЛЕНИЕ КОФЕ

- 21 Установите правильное время на часах. Шкала времени – 24-часовая.
 - 1) Для выставления правильных показателей часов и минут используйте кнопки **h** и **min** соответственно.
 - 2) Чтобы установить время, не прикасайтесь к кнопкам в течение 5 секунд.
- 22 Установите таймер на нужное время, когда Вы хотите начать варить кофе.
 - 1) Нажмите кнопку  и удерживайте ее, пока мигает дисплей (2 секунды).
 - 2) Для выставления правильных показателей часов и минут используйте кнопки **h** и **min** соответственно.

- 3) Нажмите и отпустите кнопку . на дисплее появится мигающая надпись **auto**.
- 4) Нажмите и отпустите кнопку . на дисплее появится надпись **auto**.
- 23 Часы будут сохранять свое значение, пока кофеварка отключена от сети. 12:00 установится, как только Вы включите кофеварку в сеть.

ЗАПОМНИТЕ

- 24 Если Вы забыли, какое время установили, нажимая на клавишу , Вы можете изменить дисплей, и на нем отобразится установленное Вами время. Через 3 секунды произойдет возврат к правильному времени.

БЫСТРАЯ ЧАШКА

- 25 Вы можете снять графин в любое время. Для предотвращения разливания кофе на держатель фильтра, установите резервуар на подставку в течение 20 секунд.

УХОД И ОБСЛУЖИВАНИЕ

- 24 Отключите прибор и дайте ему остыть перед чисткой или хранением.
- 25 Воспользовавшись захватом внизу корпуса фильтра, выверните последний из кофеварки.
- 26 Выбросьте содержимое держателя фильтра в мусорное ведро.
- 27 Нажмите на рычаг на задней стороне крышки графина, над ручкой для того, чтобы открыть крышку графина.
- 28 Графин и держатель фильтра можно мыть в теплой мыльной воде.
- 29 Очистите внешнюю поверхность прибора влажной тканью.
- 30 Совместите трубку на держателе фильтра с прорезью на ободке корпуса фильтра и опустите держатель внутрь корпуса.
- 21 Установите корпус фильтра на место.
- 32 Не опускайте прибор в посудомоечную машину.

УДАЛЕНИЕ НАКИПИ

- 33 Регулярно удаляйте накипь. Используйте устройство для удаления накипи, подходящее для пластиковых товаров. Следуйте инструкциям на устройстве.
- ★ Товары, возвращенные по гарантии с поломками вследствие накипи, будут подлежать ремонту.

ЗАЩИТА ОКРУЖАЮЩЕЙ СРЕДЫ

Для того чтобы избежать угроз для здоровья и окружающей среды из-за вредных веществ в электрических и электронных товарах, приборы, отмеченные данным символом, должны утилизироваться не как не отсортированные бытовые отходы, а как восстановленные или повторно использованные.

инструкции (Русский) – Более подробные указания можно найти на нашем веб-сайте: <http://www.russellhobbs.com/ifu/14742>



Přectete si pokyny a bezpečně je uskladnete. Pokud spotřebič předáte dále, předejte jej i s pokyny. Sejměte všechny obaly.

DŮLEŽITÁ BEZPEČNOSTNÍ OPATŘENÍ

Dodržujte základní bezpečnostní pokyny, jako jsou:

- 1 Tento spotřebič smí používat jen odpovědná dospělá osoba nebo musí být používán pod jejím dozorem. Spotřebič používejte a uskladněte mimo dosah dětí.
- 2 Neumísťujte spotřebič do kapaliny, nepoužívejte jej v koupelně, u vody ani venku.
- 3 Umístěte spotřebič na stabilní, rovnou plochu odolnou vůči teplotě.
- 4 Umístěte spotřebič i kabel mimo okraje pracovních ploch a mimo dosah dětí.
- 5 Když spotřebič nepoužíváte, před přesunem a čištěním jej odpojte.
- 6 Pokud chcete kávovar zastavit, stiskněte tlačítko .
- 7 Nepoužívejte příslušenství nebo přídatné prvky mimo těch, které dodáváme my.
- 8 Tento spotřebič nesmí být ovládán externím časovačem nebo systémem dálkového ovládání.
- 9 Nepoužívejte spotřebič pro jiný účel, než je uvedeno v těchto pokynech.
- 10 Nepoužívejte spotřebič, je-li poškozen nebo se objevují poruchy.
- 11 Pokud je poškozený kabel, musí jej vyměnit výrobce, jeho servisní zástupce nebo osoba podobně kvalifikovaná, aby nedošlo k riziku.



jen pro domácí použití

TLAČÍTKA OVLÁDÁNÍ

- Tlačítka nemusíte mačkat silně, stačí se jich lehce dotknout.
- Někdy dokonce může dojít k detekci vašeho prstu dříve, než se tlačítka skutečně dotknete.

►► RYCHLE DOPŘEDU

- Když přidržíte svůj prst na tlačítku **h** nebo **min**, na displeji posunete čas „rychle dopředu“.
- Prst uvolněte dříve, než se na displeji zobrazí vámi požadovaný čas, a pak jednotlivými stisknutími čas donastavte, protože po uvolnění vašeho prstu může ještě chvíli docházet k detekci.



REŽIM SPÁNKU

- Pokud není spotřebič aktivní a tlačítek se nebudete 5 minut dotýkat, prosvětlení zhasne z důvodu úspory elektriny.
- Pro opětovnou aktivaci spotřebiče stiskněte tlačítko .
- Pokud jste nastavili časovač, nebude to mít na nastavení vliv.

PŘED PRVNÍM POUŽITÍM

Naplňte nádobu po rysku **max**, pak zapněte spotřebič bez kávy.

PLNĚNÍ

- 1 Pokud je v režimu „udržet teplé“ a na displeji bliká , tlačítko  stiskněte a uvolněte, čímž se režim vypne.
- 2 Zvedněte víko nádržky.
- 3 Nalijte do nádržky alespoň 2 šálky vody, ale ne nad rysku **max**.
- 4 Můžete také nádobku vytáhnout ze spotřebiče, naplnit ji v kuchyni a umístit ji zpět do spotřebiče.
- 5 Pokud to uděláte takto, ujistěte se, že nádobka je dobře usazena a že její západky jsou dobře zaháknuty za úchytky uvnitř spotřebiče, a teprve pak pokračujte.
- 6 Zaklapněte víko nádržky.
- 7 Zvedněte karafu z plotny.
- 8 Pojistku na spodu pouzdra filtru použijte k jeho uvolnění z kávovaru.
- 9 Otevřete #4 papírový filtr a umístěte jej do držáku na filtr.

nákresy	9 ovladač síly kávy světlá (slabá)  tmavá (silná)	17 bajonetový uzávěr
1 víko nádobky	10 displej	18 pouzdro filtru
2 držadlo	11 plotna	19 pojistka
3 nádržka (přední část)	12 bajonetový uzávěr	20 papírový filtr #4
4 nádržka (zadní část)	13 sklo	21 držadlo
5 západky	14 logo	22 trubice
6 kávovar (zadní část)	15 vycentrovat	23 držák filtru
7 úchytky	16 otvor	24 páčka
8 ventil		25 karafa

10 Vložte mletou kávu do filtru. Doporučujeme dvě zarovnané čajové lžičky na šálek vody.

11 Zaklapněte pouzdro filtru zpět na místo.

12 Znovu položte karafu na plotnu.

13 Ucítnete jistý odpor, jak bude pojistný ventil víkem karafy tlačěn nahoru.

SÍLA KÁVY

14 Pokud chcete světlejší kávu, otočte ovladač síly kávy (nahore na víku) ve směru hodinových ručiček.

ZAPÍNÁNÍ

15 Zasuňte zástrčku do zásuvky.

KÁVA TEĎ

16 Stiskněte a uvolněte tlačítko . Tlačítko dvakrát blikne.

17 Na displeji se zobrazí . Krátce poté začne do karafy kapat káva.

18 Až bude hotovo, plotna udrží karafu teplou.

19 Během této doby bude na displeji blikat .

20 Přibližně 2 hodiny po vaření se kávovar vypne.

KÁVA POZDĚJI

21 Nastavte hodiny na správný čas. Čas je ve 24 hodinovém režimu.

a) Pro nastavení správného času použijte tlačítka **h** a **min**.

b) Pro nastavení času nechte tlačítka 5 sekund v klidu.

22 Nastavte časovač na dobu, kdy chcete začít kávu vařit.

a) Stiskněte tlačítko  a držte jej, dokud displej nezačne blikat (2 sekundy).

b) Pro nastavení správného času použijte tlačítka **h** a **min**.

c) Stiskněte a uvolněte tlačítko . Na displeji se zobrazí **auto** a bude blikat.

d) Stiskněte a uvolněte tlačítko . Na displeji se zobrazí **auto**.

23 Údaje zůstanou nastavené až do odpojení kávovaru. Po dalším zapojení kávovaru se opět zobrazí 12:00.

PAMATUJTE

24 Pokud zapomenete, jaký čas jste nastavili, stiskněte tlačítko  a na displeji se zobrazí vámi nastavený čas. Po 3 sekundách se na displeji opět zobrazí správný čas.

RYCHLÝ ŠÁLEK

25 Karafu můžete kdykoli vyjmout. Aby nedošlo k přeplnění držáku filtru, vraťte karafu na plotnu asi do 20 sekund.

PÉČE A ÚDRŽBA

24 Odpojte spotřebič a nechte jej vychladnout, než jej vyčistíte nebo uložíte.

25 Pojistku na spodu pouzdra filtru použijte k jeho uvolnění z kávovaru.

26 Obsah držáku filtru vysypejte do koše.

27 Stiskněte páčku na zadní straně u víka karafy nad držadlem a víko karafy se otevře.

- 28 Karafu a držák filtru myjte v horké mýdlové vodě.
29 Vyčistěte vnější plochy spotřebiče vlhkým hadříkem.
30 Vycentrujte trubici na držáku filtru s otvorem na lemu pouzdra filtru, pak držák filtru spusťte do pouzdra filtru.
21 Zacvakněte pouzdro filtru zpět na místo.
32 Nevkládejte žádnou část spotřebiče do myčky.

ODSTRAŇOVÁNÍ VODNÍHO KAMENE

- 33 Pravidelně odstraňujte vodní kámen. Používejte vlastní značku přípravku na odstraňování vodního kamene pro použití v plastových produktech. Dodržujte pokyny na balení přípravku.
* Výrobky reklamované kvůli vadám způsobeným vodním kamenem, budou opraveny za úplatu.

OCHRANA ŽIVOTNÍHO PROSTŘEDÍ

Aby nedošlo k ohrožení zdraví a životního prostředí vlivem nebezpečných látek obsažených v elektrických a elektronických produktech, spotřebiče označené tímto symbolem nesmějí být vyhazovány do smíšeného odpadu, ale je nutno je obnovit, znovu použít nebo recyklovat.



pokyny – Další podrobné informace naleznete na našich internetových stránkách:
<http://www.russellhobbs.com/ifu/14742>

nákresy	9 kontrolka sily kávy	17 západka v tvare L
1 viečko zásobníka	svetlá (slabá)  tmavá (silná)	18 plášť filtra
2 rukoväť	10 displej	19 úchytka
3 nádržka (predná časť)	11 ohrievacia platňa	20 papierový filter č. 4
4 nádržka (zadná časť)	12 západka v tvare L	21 rukoväť
5 úchytky	13 sklo	22 hadička
6 kávovar (zadná časť)	14 logo	23 držiak filtra
7 ušká	15 zarovnať	24 páčka
8 ventil	16 otvor	25 varná kanvica

Prečítajte si pokyny a uschovajte ich na bezpečné miesto. Ak spotrebič odovzdáte ďalej, odovzdajte ho aj s pokynmi. Odstráňte všetky obaly.

DÔLEŽITÉ BEZPEČNOSTNÉ OPATRENIA

Dodržiujte základné bezpečnostné opatrenia, vrátane:

- 1 Tento spotrebič musí byť používaný len pod dohľadom zodpovednej dospeléj osoby. Tento spotrebič používajte a skladujte mimo dosah detí.
- 2 Spotrebič nevkladajte do kvapaliny, nepoužívajte ho v kúpeľni, pri vode alebo vonku.
- 3 Spotrebič postavte na stabilný, vodorovný a teplu odolný povrch.
- 4 Spotrebič a prívodný kábel umiestnite mimo okraja pracovných plôch a dosahu detí.
- 5 Spotrebič odpojte od prívodu elektrickej energie, keď ho nepoužívate, premiestňujete alebo čistíte.
- 6 Ak potrebujete kávovar zastaviť, stlačte tlačidlo .
- 7 Nepoužívajte iné doplnky alebo vybavenie ako tie, ktoré boli dodané.
- 8 Tento spotrebič nesmie byť ovládaný prostredníctvom externého časového spínača alebo diaľkového ovládania.
- 9 Spotrebič nepoužívajte na iný účel než na ten, ktorý je popísaný v týchto inštrukciách.
- 10 Nepoužívajte tento spotrebič, ak je poškodený alebo má poruchu.
- 11 Ak je prívodný kábel poškodený, musí byť vymenený výrobcom, jeho servisným technikom alebo iným kvalifikovaným odborníkom, aby nedošlo k riziku.



len na domáce použitie

DOTYKOVÉ OVLÁDANIE

- Nemusíte tlačidlá veľmi stláčať – postačí ľahký dotyk
- V niektorých prípadoch môže prístroj reagovať na bližiaci sa prst ešte pred dotykom.

► RÝCHLE PRETÁČANIE

- Podržaním prsta na tlačidlách **h** alebo **min** „pretočíte“ čas na displeji.
- Prestaňte tlačiť na tlačidlo predtým, než sa ukáže čas, ktorý chcete, a potom nastavte čas pomocou jednotlivých stlačení, pretože prístroj môže reagovať aj bez dotyku.

POHOTOVOSTNÝ REŽIM

- Počas nečinnosti, a keď sa nedotknete tlačidiel viac ako 5 minút, sa svetielka vypnú, aby sa šetrila elektrická energia.
- Spotrebič opäť zapnete tlačidlom .
- Ak nastavíte časovač, nastavenie sa týmto nezruší.

PRED PRVÝM POUŽITÍM

Naplňte zásobník po značku maxima a uveďte spotrebič do chodu bez kávy.

PLNENIE

- 1 Ak je v režime udržiavania teplej kávy, a na displeji bliká symbol ☞, stlačte a uvoľnite ☞, aby ste ho vyplí.
- 2 Zdvihnite viečko zásobníka na vodu.
- 3 Naplňte zásobník minimálne 2 šálkami vody, ale nie viac, ako je značka **max**.
- 4 Alebo môžete vybrať zásobník zo spotrebiča, naplniť ho v kuchyni a založiť ho späť.
- 5 Ak postupujete takto, dajte si pozor, aby ste zásobník založili správne a príchytky boli zapadnuté v tele spotrebiča, a až potom pokračujte ďalej.
- 6 Dajte na miesto viečko zásobníka.
- 7 Vezmite varnú kanvicu z ohrievacej platne.
- 8 Pomocou úchytky v spodnej časti plášťa filtra ho vysuňte z kávovaru.
- 9 Otvorte papierový filter č. 4 a vložte ho do držiaka na filter.
- 10 Vložte okrúhly podklad na kávu do filtra. Navrhujeme 2 zarovnané čajové lyžičky na šálku vody.
- 11 Zatlačte plášť filtra späť na miesto.
- 12 Kanvicu položte na ohrievaciu platňu.
- 13 Pri ukladaní pocítite mierny protitlak, keď viečko kanvice vytlačí klapku proti kvapkaniu.

SILA KÁVY

- 14 Ak chcete slabšiu kávu, otočte kontrolku sily vylúhovania na vrchnej časti viečka v smere hodinových ručičiek.

ZAPNUTIE

- 15 Zástrčku pripojte do zásuvky.

KÁVU TERAZ

- 16 Stlačte a pustte tlačidlo ☞. Tlačidlo dvakrát zabliká.
- 17 Na displeji sa ukáže ☞. Krátko potom, káva začne prekapávať do varnej kanvice.
- 18 Po ukončení ohrievacia platňa bude udržiavať kanvicu v teplom stave.
- 19 Počas tejto doby bude na displeji blikáť ☞.
- 20 Asi po 2 hodinách od prípravy sa kávovar vypne.

KÁVU NESKÔR

- 21 Nastavte správny čas na hodinách. Hodiny používajú 24 hodinový čas.
 - a) Pomocou tlačidiel **h** a **min** nastavíte správnu hodinu a minútu.
 - b) Nedotýkajte sa tlačidiel 5 sekúnd, aby sa uložil nastavený čas.
- 22 Nastavte časovač na čas, kedy chcete začať robiť kávu.
 - a) Stlačte tlačidlo ⊕, a držte ho, kým displej nezačne blikáť (2 sekundy).
 - b) Pomocou tlačidiel **h** a **min** nastavíte správnu hodinu a minútu.
 - c) Krátko stlačte tlačidlo ⊕. Na displeji sa ukáže blikajúci nápis **auto**.
 - d) Krátko stlačte tlačidlo ☞. Na displeji sa ukáže nápis **auto**.
- 23 Hodiny si udržia svoje nastavenie dovtedy, kým sa kávovar neodpojí zo siete. Keď ho znovu zapnete, čas sa resetuje na 12:00.

ZAPAMÄTAJTE SI

- 24 Ak zabudnete, na kedy ste si ho nastavili, stlačením tlačidla ⊕ dostanete na displeji váš nastavený čas prípravy kávy. Po 3 sekundách sa na displeji znovu objaví aktuálny čas.

RÝCHLA ŠÁLKA

- 25 Kanvicu môžete kedykoľvek odobrať. Aby sme zabránili pretečeniu držiaka filtra vrátime kanvicu na podstavec na dobu asi 20 sekúnd.

STAROSTLIVOSŤ A ÚDRŽBA

- 24 Spotřebič odpojte a nechajte ho vychladnúť pred čistením alebo pred uskladnením.
 - 25 Pomocou úchytky v spodnej časti pláštá filtra ho vysuňte z kávovaru.
 - 26 Vyklopte obsah držiaka na filter do koša.
 - 27 Veko kanvice otvoríte stlačením páčky vzadu na viečku, nad rukoväťou.
 - 28 Kanvicu a držiak filtra môžete umyť teplou vodou a saponátom.
 - 29 Vonkajší povrch spotřebiča vyčistite vlhkou handričkou.
 - 30 Zarovnajzte hadičku na držiaku filtra s otvorom v ráme pláštá filtra, a vložte držiak filtra do pláštá.
 - 21 Zatlačte plášť filtra späť na miesto.
 - 32 Nevkladajte žiadne časti spotřebiča do umývačky riadu.
-

ODSTRÁNENIE VODNÉHO KAMEŇA

- 33 Pravidelne odstraňujte vodný kameň. Na odstraňovanie vodného kameňa používajte prostriedok vhodný na plastové výrobky. Postupujte podľa inštrukcií na obale prostriedku.
 - ✱ Výrobky vrátené v rámci záruky s poruchami spôsobenými vodným kameňom, budú opravené za poplatok.
-

OCHRANA ŽIVOTNÉHO PROSTREDIA

Aby nedošlo k ohrozeniu zdravia a životného prostredia vplyvom nebezpečných látok v elektrických a elektronických produktoch, nesmú byť spotřebiče označené týmto symbolom likvidované s netriedeným komunálnym odpadom. Je nutné ich triediť, znova použiť alebo recyklovať.





pokyny – podrobnejšie návody nájdete na našej webstránke:
<http://www.russellhobbs.com/ifu/14742>

Zapoznaj się z instrukcją i odłóż w znane Ci miejsce. Jeśli komuś przekażesz urządzenie, załącz także instrukcję. Rozpakuj urządzenie.

WSKAZÓWKI DOTYCZĄCE BEZPIECZEŃSTWA

Postępuj zgodnie ze wskazówkami dotyczącymi bezpieczeństwa, między innymi:

- 1 Urządzenie może być używane tylko przez osoby dorosłe, lub pod nadzorem osoby dorosłej. Używaj i przechowuj urządzenie poza zasięgiem dzieci.
- 2 Nie zanurzaj urządzenia w płynie, nie używaj go w łazience, w pobliżu wody, ani na zewnątrz budynku. 
- 3 Ustaw urządzenie na stabilnej, równej i termoodpornej powierzchni.
- 4 Urządzenie oraz przewód zasilający powinny być oddalone od krawędzi blatu i poza zasięgiem dzieci.
- 5 Jeśli urządzenie nie jest używane, przed przestawieniem w inne miejsce i przed czyszczeniem, wyjmij wtyczkę zasilania.
- 6 Jeśli chcesz wyłączyć ekspres, naciśnij przycisk .
- 7 Nie używaj innych akcesoriów od dostarczonych z urządzeniem.
- 8 Nigdy nie używaj urządzenia niezgodnie z jego przeznaczeniem określonym w niniejszej instrukcji.
- 9 Urządzeniem nie można sterować przy pomocy zewnętrznego regulatora czasowego, ani też zdalnie.
- 10 Nigdy nie używaj uszkodzonego urządzenia lub jeśli zaczęło wadliwie działać.
- 11 Jeżeli przewód zasilający ulegnie uszkodzeniu, powinien być wymieniony przez specjalistyczny zakład naprawczy w celu uniknięcia zagrożenia.

tylko do użytku domowego

STEROWANIE DOTYKOWE

- Nie należy mocno naciskać na przyciski - wystarczy lekko dotknąć.
- Niekiedy czujnik może zareagować na palec, zanim przycisk zostanie dotknięty.

► Szybko do przodu

- Trzymając palec na przyciskach **h** lub **min** powodujesz wyświetlenie funkcji "szybko do przodu".
- Chwilę przed dojściem do potrzebnego czasu, podnieś palec i dalej steruj pojedynczymi naciśnięciami; urządzenie może wykrywać bliskość palca.



TRYB UŚPIENIA

- Jeśli urządzenie nie jest używane i dotykane przed dłużej jak 5 minut, dla oszczędności energii lampki zostaną wygaszone.
- Aby wzbudzić urządzenie, wystarczy dotknąć .
- Jeśli wcześniej ustawiłeś przełącznik czasowy, ustawienie nie zostanie zmienione.

PRZED PIERWSZYM UŻYCIEM

Napełnić zbiornik do poziomu **max** i uruchomić urządzenie bez kawy.

NAPEŁNIANIE

- 1 Jeśli ekspres jest w trybie podtrzymywania ciepła i  miga na wyświetlaczu, naciśnij i zwolnij , aby wyłączyć urządzenie.
- 2 Wyjąć dzbanek ze zbiornika.
- 3 Napełnić co najmniej 2 szklankami wody, lecz nie powyżej oznaczenie **max**.
- 4 Można również, wyjąć zbiornik z urządzenia, napełnić go w kuchni i ponownie wstawić w urządzenie.
- 5 W takim przypadku upewnij się, że zbiornik jest dobrze włożony, zaczepy zbiornika weszły w kłapki na korpusie urządzenia.

ryunki	9 gałka regulacji zaparzania	17 zatrask bagnetowy
1 pokrywa zbiornika	jasna (słaba)  ciemna (mocna)	18 obudowa filtra
2 uchwyt	10 wyświetlacz	19 uchwyt
3 zbiornik (przód)	11 płyta grzejna	20 papierowy filtr nr 4
4 zbiornik (tył)	12 zatrask bagnetowy	21 uchwyt
5 zaczepy	13 szkło	22 rurka
6 ekspres do kawy (tył)	14 logo	23 gniazdo filtra
7 klapki	15 osiowanie	24 dźwignia
8 zawór	16 wycięcie	25 dzbanek

- 6 Załóż pokrywę zbiornika.
- 7 Zdjąć dzbanek z grzałki płytowej.
- 8 Po naciśnięciu zacisku przy dnie obudowy filtra, wysuń obudowę z ekspresu.
- 9 Otworzyć papierowy filtr nr 4 i włożyć go w gniazdo filtra.
- 10 Wsyp zmieloną kawę do filtra. Ogólnie zalecamy dwie pełne łyżeczki do herbaty na filiżankę wody.
- 11 Z powrotem wsuń obudowę filtra.
- 12 Ustawić ponownie dzbanek na płycie grzejnej.
- 13 Wyczuwalny będzie pewien opór przy nacisku pokrywy dzbanka na zawór zaworu nie kapiący.



ZAPARZANIE

- 14 Jeśli chcesz uzyskać kawę słabiej zaparzoną, przekręć gałkę mocy zaparzania (na pokrywie) w kierunku ruchu wskazówek zegara.



WŁĄCZENIE

- 15 Włóż wtyczkę w gniazdko sieciowe.

KAWA ZARAZ

- 16 Naciśnij i zwolnij przycisk . Przycisk zamiga dwa razy.
- 17  ukaże się na wyświetlaczu. Zaraz po tym kawa zacznie skapywać do dzbanka.
- 18 Po zakończeniu parzenia, płyta grzejna będzie podtrzymywać ciepło w dzbanku.
- 19 W tym czasie, na wyświetlaczu świeci się .
- 20 Po około 2 godzinach po zaparzeniu, ekspres do kawy wyłączy się.

KAWA PÓŹNIEJ

- 21 Ustaw odpowiedni czas na zegarze. Zegar jest 24-godzinny.
 - a) Użyj **h** i **min**, aby ustawić właściwą godzinę i minutę.
 - b) Nie dotykaj przycisków przez 5 sekund, aby zapisać czas.
- 22 Ustaw przełącznik czasowy na czas rozpoczęcia parzenia kawy.
 - a) Naciśnij przycisk  i przytrzymaj, aż zacznie migać na wyświetlaczu (2 sekundy).
 - b) Użyj **h** i **min**, aby ustawić właściwą godzinę i minutę.
 - c) Naciśnij i zwolnij przycisk . Na wyświetlaczu zacznie migać **auto**.
 - d) Naciśnij i zwolnij przycisk . Auto się na wyświetlaczu świeci się **auto**.
- 23 Jeśli nie wyłączy się zasilania, ekspres zapamiętuje ustawiony czas. Po każdym wyłączeniu urządzenia z sieci zegar resetuje się na 12:00.

PAMIĘTAJ

- 24 Jeśli zapomnisz, na jaki czas został nastawiony ekspres, po naciśnięciu  wyświetlacz pokaże nastawiony czas. Po 3 sekundach, będzie wyświetlany czas bieżący.

SZYBKA FILIŻANKA

- 25 Dzbanek można wyjąć w każdym momencie. Po około 20 sekundach trzeba dzbanek ponownie ustawić na podstawie, w przeciwnym razie kawa może się przelać z gniazda filtra.

KONSERWACJA I OBSŁUGA

- 24 Przed czyszczeniem lub odstawieniem urządzenia wyłącz wtyczkę zasilania z gniazdka.
 - 25 Przy pomocy zacisku przy dnie obudowy filtra, wysuń filtr z ekspresu.
 - 26 Wyrzuć zawartość gniazda filtra do kubła na śmieci.
 - 27 Nacisnąć dźwigienkę w tyle dzbanka, nad rączką, aby otworzyć pokrywę dzbanka.
 - 28 Dzbanek i gniazdo filtra mogą być myte w ciepłej wodzie z mydłem.
 - 29 Wytrzyj powierzchnie zewnętrzne urządzenia wilgotną szmatką.
 - 30 Rurka w gnieździe filtra musi znaleźć się w osi z wycięciem w obrzeżu gniazda filtra; następnie włóż gniazdo filtra w obudowę filtra.
 - 21 Umieść obudowę filtra na swoim miejscu.
 - 32 Żadna część urządzenia nie może być myta w zmywarce do naczyń.
-

USUWANIE KAMIENIA

- 33 Regularnie usuwaj kamień z urządzenia. Stosuj markowe środki do usuwania kamienia do wyrobów z tworzyw sztucznych. Przestrzegaj instrukcji producenta środka.
-  Urządzenia zgłoszone do naprawy w okresie gwarancji, jeśli uszkodzenie zostało spowodowane osadami kamienia, będą naprawiane tylko odpłatnie.
-

OCHRONA ŚRODOWISKA

Zużyte urządzenie oddaj do odpowiedniego punktu składowania, gdyż znajdujące się w urządzeniu niebezpieczne składniki elektryczne i elektroniczne mogą być zagrożeniem dla środowiska. Nie wyrzucaj wraz z odpadami komunalnymi.



instrukcja – szczegółowe instrukcje dostępne są na naszej stronie internetowej:
<http://www.russellhobbs.com/ifu/14742>

crteži	9 regulator jačine kafe slaba  jaka	17 bajonetski spoj
1 poklopac rezervoara	10 ekran	18 kučište filtera
2 držač	11 grejna ploča	19 ručica
3 rezervoar (prednja strana)	12 bajonetski spoj	20 papirni filter br. 4
4 rezervoar (zadnja strana)	13 staklo	21 držač
5 kukice	14 logotip	22 cevčica
6 aparat za filter kafu (zadnja strana)	15 poravnati	23 nosač filtera
7 pločice	16 prorez	24 poluga
8 ventil		25 posuda

Pročitajte uputstva i sačuvajte ih na sigurnom mestu. U slučaju ustupanja aparata trećim licima, priložite i ova uputstva za upotrebu. Skinite svu ambalažu.

VAŽNE SIGURNOSNE MERE

Sledite osnovne sigurnosne mere, uključujući sledeće:

- Ovaj aparat je namenjen za upotrebu od strane odraslih odgovornih osoba ili pod njihovim nadzorom. Koristite i čuvajte ovaj aparat van domašaja dece.
- Ne uranjajte aparat u tekućinu, ne koristite ga u kupatilu, blizu vode ili na otvorenom prostoru.
- Postavite aparat na stabilnu, ravnu površinu, otpornu na toplotu.
- Držite aparat i kabl daleko od ivica radnih površina i van domašaja dece.
- Isključite aparat iz utičnice kad ga ne koristite, pre pomicanja i čišćenja.
- Ako morate da zaustavite aparat za filter kafu, pritisnite dugme .
- Ne upotrebljavajte delove ili dodatke drugih proizvođača.
- Ne koristite aparat u druge svrhe osim onih opisanih u ovom uputstvima.
- Ovaj aparat ne sme biti kontrolisan vanjskim tajmerom ili daljinskim kontrolerom.
- Ne koristite aparat ako je oštećen ili ako ne funkcioniše pravilno.
- Ako je kabl oštećen, mora biti zamenjen od strane proizvođača, njegovog ovlašćenog servisa ili na sličan način kvalifikovane osobe, kako bi se izbegao rizik.



isključivo za kućnu upotrebu

DODIRNE KONTROLE

- Nije potrebno jako pritiskati dugmad; dovoljan je blagi dodir.
- U nekim slučajevima, aparat može da otkrije prisutnost prsta i pre nego što dodirnete dugme.

BRZO POMICANJE NAPRED

- Ako držite pritisnutu dugmad **h** ili **min**, oznaka vremena će se brzo pomicati na ekranu.
- Dignite prst s dugmeta pre nego što se na ekranu pojavi vreme koje želite i onda vršite pojedinačne pritiske da biste podesili vreme, jer aparat može još uvek da otkrije prisutnost prsta nakon što ste ga digli s dugmeta.



REŽIM MIROVANJA (SLEEP MODE)

- Ako aparat ne radi i ako ne dodirujete kontrole u roku od 5 minuta, svetlosni indikatori će se ugasiti, radi uštede električne energije.
- Da biste vratili aparat na normalni režim rada, jednostavno dodirnite dugme .
- Ako ste postavili tajmer, ovo neće uticati na njegovo regulisanje.

PRE PRVE UPOTREBE

Napunite rezervoar do oznake **max** i pustite aparat u rad bez kafe.

PUNJENJE

- 1 Ako je na režimu održavanja toplote i ako na ekranu treperi dugme , pritisnite i otpustite dugme  da biste ga isključili.
 - 2 Podignite poklopac sa rezervoara.
 - 3 Napunite rezervuar s barem 2 čaše vode, ali ne preko oznake max.
 - 4 Kao alternativa, možete podići rezervoar s aparata, napuniti ga u kuhinji i ponovo ga staviti na aparat.
 - 5 U tom slučaju, pre nego što nastavite s pripremom, proverite da li je rezervoar na svom mestu i da li su njegove kukice zakačene na pločice na glavnom delu aparata.
 - 6 Zatvorite poklopac rezervoara.
 - 7 Skinite posudu s grejne ploče.
 - 8 Da biste odvrnuli kućište filtera s mašine za filter kafu, poslužite se ručicom na njegovom donjem delu.
 - 9 Otvorite papirni filter br. 4 i postavite ga u nosač filtera.
 - 10 Stavite kafu mlevenu za filter u filter. Preporučujemo dve pune kašičice za čašu vode.
 - 11 Zavrnite kućište filtera na svoje mesto.
 - 12 Vratite posudu na grejnu ploču.
 - 13 Osetićete mali otpor jer poklopac posude pomiče ventil protiv kapanja.
-



JAČINA KAFE

- 14 Ako želite slabiju kafu, okrenite regulator jačine (na gornjem delu poklopca) u smeru kazaljki na satu.
-



UKLJUČENJE

- 15 Priključite utikač u utičnicu.
-

PRIPREMA KAFE

- 16 Pritisnite i otpustite dugme . Dugme će treperiti dva puta.
 - 17 Na ekranu će se pojaviti simbol . Ubrzo posle toga, kafa će početi da kaplje u posudu.
 - 18 Po završetku pripreme kafe, grejna ploča održavaće toplotu posude.
 - 19 U toku tog vremenskog razdoblja na ekranu će treperiti simbol .
 - 20 Otprilike 2 sata posle pripremanja kafe, aparat za instant kafu će se isključiti.
-

KASNIJA UPOTREBA

- 21 Podesite časovnik na tačno vreme. To je 24-časovni časovnik.
 - a) Da biste postavili tačno vreme u časovima i minutima, upotrebite dugmad **h** i **min**.
 - b) Ostavite dugmad 5 sekundi da biste podesili vreme.
 - 22 Podesite tajmer na vreme kad želite da počne pripremanje kafe.
 - a) Pritisnite dugme  i držite ga pritisnuto dok ekran ne treperi (2 sekunde).
 - b) Da biste postavili tačno vreme u časovima i minutima, upotrebite dugmad **h** i **min**.
 - c) Pritisnite i otpustite dugme . Na ekranu će se pojaviti trepćući simbol auto.
 - d) Pritisnite i otpustite dugme . Na ekranu će se pojaviti simbol **auto**.
 - 23 Časovnik će zadržati podešavanje dok se aparat za filter kafu ne isključi iz utičnice. Sledeći put kad priključite utikač u utičnicu, na časovniku će biti uspostavljena početna vrednost od 12.00.
-

ZAPAMTITE

- 24 Ako ste zaboravili vreme na koje ste podesili aparat, pritisnite dugme  i na ekranu će se pojaviti podešeno vreme. Posle 3 sekunde, na ekranu će se vratiti prikaz tačnog vremena.
-

AKO NEMATE VREMENA

- 25 Možete ukloniti posudu u svakom trenutku. Da biste sprečili prelevanje iz nosača filtera, vratite posudu na grejnu ploču u roku od 20 sekundi.
-

ČIŠĆENJE I ODRŽAVANJE

- 24 Isključite iz utičnice aparat i ostavite da se ohladi pre čišćenja i čuvanja.
- 25 Da biste odvrnuli kućište filtera s mašine za filter kafu, poslužite se ručkom na njegovom donjem delu.
- 26 Bacite sadržaj nosača filtera u korpu za otpatke.
- 27 Da biste otvorili poklopac posude, pritisnite polugu iza poklopca posude, iznad ručke.
- 28 Možete oprati posudu i nosač filtera u toploj sapunici.
- 29 Očistite vanjske površine aparata vlažnom tkaninom.
- 30 Poravnajte cevčicu nosača filtera s prorezom na ivici kućišta filtera i spustite nosač filtera na kućište.
- 21 Zavrnite kućište filtera na svoje mesto.
- 32 Nemojte prati bilo koji deo aparata u mašini za pranje sudova.

OTKLANJANJE KAMENCA

- 33 Otklanjajte kamenac redovno. Koristite fabričku marku sredstva za otklanjanje kamenca pogodnu za proizvode s plastičnim glavnim delom. Sledite uputstva za upotrebu priložena uz sredstvo za otklanjanje kamenca.
- ✳ Za kvarove proizvoda u garantnom roku, koji su prouzrokovani pojavom kamenca, biće naplaćen popravak.

ZAŠTITA ŽIVOTNE SREDINE

Da bi se izbegle štetne posledice na životnu sredinu i zdravlje zbog opasnih supstanci u električnim i elektronskim proizvodima, svi aparati obeleženi ovim simbolom ne smeju se odlagati kao neklasifikovani urbani otpad, već se moraju prikupiti, ponovo upotrebiti ili reciklovati.





uputstva – detaljnija uputstva možete naći na našem sajtu:

<http://www.russellhobbs.com/ifu/14742>

Preberite navodila in jih hranite na varnem mestu. Če napravo posredujete drugim, jim dajte tudi navodila. Odstranite vso embalažo.

POMEMBNA VAROVALA

Sledite osnovnim varnostnim ukrepom, vključno z:

- 1 To napravo smejo uporabljati izključno odrasli ali pa morajo odrasli uporabo nadzorovati. Napravo uporabite in hranite zunaj dosega otrok.
- 2 Naprave ne dajajte v katerokoli tekočino, ne uporabljajte je v kopalnici, v bližini vode ali na prostem. 
- 3 Napravo postavite na stabilno vodoravno površino, ki je odporna proti vročini.
- 4 Napravo in kabel imejte postavljene stran od robov delovne mize in zunaj dosega otrok.
- 5 Napravo odklopite, kadar je ne uporabljate, preden jo premaknete in pred čiščenjem.
- 6 Če želite ustaviti delovanje kavnega avtomata, pritisnite gumb .
- 7 Ne uporabljajte nobene druge opreme ali priključka, razen priloženih.
- 8 Naprave ne uporabljajte za ničesar drugega kot za namene, ki so opisani v teh navodilih.
- 9 Te naprave ne smete upravljati z zunanjim časovnikom ali sistemom za daljinsko upravljanje.
- 10 Naprave ne upravljajte, če je poškodovana ali če ne deluje pravilno.
- 11 Če je kabel poškodovan, ga mora zamenjati proizvajalec, njegov servisni zastopnik ali kdo s podobnimi pooblastili, da se prepreči tveganje.

samo za gospodinjsko uporabo

UPRAVLJANJE NA DOTIK

- Gumbov ni treba pritisniti močno – zadošča že rahel dotik.
- Včasih bo gumb zaznal vaš prst še pred dejanskim pritiskom na gumb.

▶▶ HITRO PREMIKANJE NAPREJ

- Če pustite prst na gumbu **h** ali **min**, se čas na prikazovalniku hitro premakne naprej.
- Prst dvignite z gumba pred tem, ko prikazovalnik prikaže želeni čas, potem pa nastavite čas s posameznimi pritiski, saj lahko naprava vseeno zazna prst, ki ste ga že dvignili.



NAČIN MIROVANJA

- Če naprave ne uporabljate in se 5 minut ne dotaknete elementov za upravljanje, se lučke ugasnejo, da privarčujete energijo.
- Če želite napravo prebuditi, se dotaknite .
- Če ste nastavili časovnik, to ne vpliva na nastavitvev.

PRED PRVO UPORABO

Posodo napolnite do oznake **max** in zaženite napravo brez kave.

DOLIVANJE

- 1 Če je naprava v načinu ohranjanja toplote in na prikazovalniku utripa , pritisnite in spustite , da jo izključite.
- 2 Dvignite pokrov z rezervoarja.
- 3 Posodo napolnite z najmanj 2 skodelicama vode, vendar ne čez oznako **max**.
- 4 Druga možnost je, da rezervoar dvignete z naprave, ga napolnite v kuhinji in ga odnesete nazaj k napravi.
- 5 V tem primeru pred nadaljevanjem poskrbite, da je rezervoar na mestu in da so zaponke na rezervoarju zataknjene na jezičke v ohišju naprave.
- 6 Znova namestite pokrov rezervoarja.
- 7 Posodo odstranite z vroče plošče.
- 8 Primite za ročaj na dnu ohišja filtra, da ga zavrtite iz kavnega avtomata.
- 9 Odprite papirnati filter #4 in ga položite v držalo filtra.

risbe	9 element za upravljanje moči pripravka	17 bajonetna pritrditev
1 pokrov rezervoarja	svetel (šibek)  temen (močan)	18 ohišje filtra
2 ročaj	10 prikazovalnik	19 ročaj
3 rezervoar (spredaj)	11 vroča plošča	20 papirnati filter #4
4 rezervoar (zadaj)	12 bajonetna pritrditev	21 ročaj
5 zaponke	13 steklo	22 cev
6 kavni avtomat (zadaj)	14 logotip	23 držalo filtra
7 jezički	15 poravnajte	24 ročica
8 ventil	16 reža	25 posoda

10 V filter vstavite mleto kavo za pripravo s filtrom. Priporočamo dve zvrhani žlički na skodelico.

11 Ohišje filtra potisnite nazaj.

12 Posodo postavite na vročo ploščo.

13 Začutili boste malo odpora, ko boste s pokrovom posode pritisnili ob ventil proti kapljanju.

MOČ PRIPRAVKA

14 Če si želite lažjega pripravka, obrnite krmilni element za moč pripravka (na vrhu pokrova) v desno.

VKLOP

15 Vtič vstavite v električno vtičnico.

TAKOŠNJA KAVA

16 Pritisnite in spustite gumb . Gumb bo dvakrat utripnil.

17 Na prikazovalniku se prikaže . Kmalu po tem začne kava kapljati v posodo.

18 Ko je priprava končana, ohranja vroča plošča posodo toplo.

19 V tem času na prikazovalniku utripa znak .

20 Kavni avtomat se izključi približno 2 uri po pripravi kave.

POZNEJŠA PRIPRAVA KAVE

21 Uro nastavite na točen čas. Ura ima 24-urni prikaz časa.

a) Z gumboma **h** in **min** nastavite ustrezno uro ter minuto.

b) Gumbov se zdaj ne dotikajte 5 sekund, da se nastavi čas.

22 Časovnik nastavite na čas začetka priprave.

a) Pritisnite gumb  in ga držite pritisnjene, dokler prikazovalnik ne začne utripati (2 sekundi).

b) Z gumboma **h** in **min** nastavite ustrezno uro ter minuto.

c) Pritisnite in spustite gumb . Na prikazovalniku se prikaže znak **auto**, ki utripa.

d) Pritisnite in spustite gumb . Na prikazovalniku se prikaže znak **auto**.

23 Ura ostane nastavljena, dokler kavnega avtomata ne odklopite. Ob naslednjem priklopu se bo ponastavila na 12:00.

NE POZABITE

24 Če ste pozabili, kateri čas ste nastavili, pritisnite gumb , da se prikaže nastavljeni čas. Po 3 sekundah se vrne prikaz trenutnega časa.

HITRA SKODELICA

25 Posodo lahko kadarkoli odstranite. Če želite preprečiti preveliko količino vode v držalu filtra, namestite posodo na stojalo najpozneje po 20 sekundah.

NEGA IN VZDRŽEVANJE

24 Odklopite napravo in pustite, da se ohladi, preden jo očistite ali shranite.

25 Primitite za ročaj na dni ohišja filtra, da ga zavrtite iz kavnega avtomata.

26 Vsebino držala filtra stresite v smetnjak.

- 27 Pritisnite ročico na zadnji strani pokrova posode (nad ročajem), da odprete pokrov posode.
28 Posodo in držalo filtra lahko očistite v topli milnici.
29 Zunanje površine naprave očistite z vlažno krpo.
30 Cev na držalu filtra poravnajte z režo v robu ohišja filtra, potem pa spustite držalo filtra v ohišje filtra.
21 Ohišje filtra potisnite nazaj.
32 Nobenega od delov naprave ne dajajte v pomivalni stroj.

ODSTRANJEVANJE VODNEGA KAMNA

- 33 Redno odstranjujte vodni kamen. Uporabite sredstvo za odstranjevanje vodnega kamna, primerno za uporabo s plastičnimi izdelki. Sledite navodilom za sredstvo za odstranjevanje vodnega kamna.
✳ Za izdelke, ki so bili v garancijskem obdobju poslani na popravilo poškodb zaradi vodnega kamna, bo treba popravilo plačati.

ZAŠČITA OKOLJA

V izogib onesnaževanju okolja in ogrožanju zdravja zaradi nevarnih snovi v električnih ter elektronskih napravah naprave s to oznako ni dovoljeno zavreči med nesortirane odpadke. Namesto tega jih je treba oddati na zbirno mesto, znova uporabiti ali reciklirati.



navodila – podrobnejša navodila so na voljo na našem spletnem mestu:

<http://www.russellhobbs.com/ifu/14742>

σχέδια	9 κομβίο περιεκτικότητας σε καφέ ελαφρύς  βαρύς	17 ασφάλεια
1 καπάκι δοχείου νερού	10 οθόνη	18 θήκη φίλτρου
2 χειρολαβή	11 εστία	19 χειρολαβή
3 δοχείο νερού (μπροστά)	12 ασφάλεια	20 χάρτινο φίλτρο αρ. 4
4 δοχείο νερού (πίσω)	13 γυαλί	21 χειρολαβή
5 ασφάλειες	14 λογότυπο	22 σωλήνας
6 καφετιέρα (πίσω)	15 ευθυγράμμιση	23 θήκη φίλτρου
7 υποδοχές	16 σχισμή	24 μοχλός
8 βαλβίδα		25 κανάτα

Διαβάστε τις οδηγίες και κρατήστε τις σε ασφαλές μέρος. Εάν δώσετε τη συσκευή σε άλλο χρήστη, δώστε μαζί και τις οδηγίες. Αφαιρέστε όλα τα υλικά συσκευασίας.

 **ΣΗΜΑΝΤΙΚΑ ΜΕΤΡΑ ΑΣΦΑΛΕΙΑΣ**

Τηρείτε τα βασικά μέτρα ασφάλειας, συμπεριλαμβανομένων των παρακάτω:

- 1 Η συσκευή πρέπει να χρησιμοποιείται αποκλειστικά από ή υπό την επίβλεψη υπεύθυνου ενηλίκου. Να χρησιμοποιείτε και να αποθηκεύετε τη συσκευή μακριά από παιδιά.
- 2 Μην τοποθετείτε τη συσκευή σε υγρό, μην τη χρησιμοποιείτε στο μπάνιο, κοντά σε νερό ή σε εξωτερικό χώρο.
- 3 Τοποθετήστε τη συσκευή σε σταθερή, πυράντοχη επιφάνεια.
- 4 Να διατηρείτε τη συσκευή και το καλώδιο μακριά από τις άκρες των επιφανειών εργασίας και μακριά από παιδιά.
- 5 Αποσυνδέστε τη συσκευή από την πρίζα όταν δεν τη χρησιμοποιείτε, πριν τη μετακινήσετε και πριν από τον καθαρισμό.
- 6 Εάν πρέπει να σταματήσετε την καφετιέρα πατήστε το πλήκτρο .
- 7 Μη χρησιμοποιείτε εξαρτήματα διαφορετικά από αυτά που παρέχονται από την εταιρεία μας.
- 8 Μη χρησιμοποιείτε τη συσκευή για οποιονδήποτε σκοπό πέραν αυτού που περιγράφεται στις παρούσες οδηγίες.
- 9 Αυτή η συσκευή δεν πρέπει να λειτουργεί με εξωτερικό χρονοδιακόπτη ή σύστημα τηλεχειρισμού.
- 10 Μη χρησιμοποιείτε τη συσκευή εάν είναι φθαρμένη ή παρουσιάζει δυσλειτουργίες.
- 11 Εάν το καλώδιο είναι φθαρμένο, πρέπει να αντικατασταθεί από τον κατασκευαστή, τον αντιπρόσωπό του ή κάποιο εξουσιοδοτημένο πρόσωπο προς αποφυγή κινδύνων.



αποκλειστικά για οικιακή χρήση

 **ΧΕΙΡΙΣΤΗΡΙΑ ΑΦΗΣ**

- Δεν χρειάζεται να πατήσετε δυνατά τα πλήκτρα – αρκεί ένα απαλό άγγιγμα.
- Σε ορισμένες περιπτώσεις, ενδέχεται να ανιχνεύσει το δάχτυλό σας πριν ακόμα αγγίξει το πλήκτρο.

►► ΓΡΗΓΟΡΗ ΜΕΤΑΒΑΣΗ ΕΜΠΡΟΣ

- Κρατώντας πατημένο το πλήκτρο **h** (ώρες) ή **min** (λεπτά) ο χρόνος στην οθόνη προχωρά γρήγορα.
- Αφήστε το πλήκτρο πριν εμφανιστεί η επιθυμητή ώρα και στη συνέχεια ρυθμίστε την ώρα με μεμονωμένα πατήματα, καθώς ενδέχεται να ανιχνεύει το δάχτυλό σας και αφού το αφήσετε.

 **ΛΕΙΤΟΥΡΓΙΑ ΑΝΑΜΟΝΗΣ**

- Εάν η συσκευή είναι ανενεργή και δεν αγγίζετε τα χειριστήρια για 5 λεπτά οι λυχνίες σβήνουν για εξοικονόμηση ενέργειας.
- Για να επαναφέρετε τη συσκευή, απλώς αγγίξτε το .
- Εάν έχετε ρυθμίσει το χρονοδιακόπτη, η ρύθμιση δεν επηρεάζεται.

ΠΡΙΝ ΑΠΟ ΤΗΝ ΠΡΩΤΗ ΧΡΗΣΗ

Γεμίστε το δοχείο νερού μέχρι την ένδειξη μέγιστης στάθμης (**max**) και θέστε σε λειτουργία τη συσκευή χωρίς καφέ.

ΠΛΗΡΩΣΗ

- 1 Εάν είναι σε λειτουργία θέρμανσης και αναβοσβήνει στην οθόνη το σύμβολο ☰, πατήστε και αφήστε το πλήκτρο ☰ για να την απενεργοποιήσετε.
 - 2 Σηκώστε το καπάκι του δοχείου νερού.
 - 3 Γεμίστε το δοχείο με τουλάχιστον 2 φλιτζάνια νερό, αλλά όχι πάνω από την ένδειξη μέγιστης στάθμης (**max**).
 - 4 Εναλλακτικά μπορείτε να αφαιρέσετε το δοχείο από τη συσκευή, να το γεμίσετε στην κουζίνα και να το τοποθετήσετε και πάλι στη συσκευή.
 - 5 Εάν το κάνετε αυτό, βεβαιωθείτε ότι το δοχείο βρίσκεται στη θέση του και ότι οι ασφάλειες του δοχείου είναι περασμένες στις υποδοχές στο σώμα της συσκευής πριν συνεχίσετε.
 - 6 Τοποθετήστε πάλι το καπάκι του δοχείου.
 - 7 Απομακρύνετε την κανάτα από την εστία.
 - 8 Χρησιμοποιήστε τη λαβή στο κάτω μέρος της θήκης του φίλτρου για να το αφαιρέσετε από την καφετιέρα.
 - 9 Ανοίξτε ένα χαρτίνο φίλτρο αρ. 4 και τοποθετήστε το μέσα στην θήκη φίλτρου.
 - 10 Τοποθετήστε αλεσμένο καφέ φίλτρου στο φίλτρο. Εμείς συνιστούμε δύο γεμάτες κουταλιές του γλυκού μέτρια αλεσμένου καφέ ανά φλιτζάνι.
 - 11 Τοποθετήστε τη θήκη του φίλτρου ξανά στη θέση της.
 - 12 Τοποθετήστε πάλι την κανάτα στην εστία.
 - 13 Θα αισθανθείτε κάποια αντίσταση καθώς η βαλβίδα πιέζεται από το καπάκι της κανάτας.
-

ΠΕΡΙΕΚΤΙΚΟΤΗΤΑ ΣΕ ΚΑΦΕ

- 14 Εάν θέλετε έναν πιο ελαφρύ καφέ, περιστρέψτε το κομβίο περιεκτικότητας (στο πάνω μέρος του καπακιού) δεξιόστροφα για να μειώσετε την περιεκτικότητα σε καφέ.
-

ΕΝΕΡΓΟΠΟΙΗΣΗ

- 15 Συνδέστε το φιν στην πρίζα.
-

ΑΜΕΣΗ ΠΑΡΑΣΚΕΥΗ ΚΑΦΕ

- 16 Πατήστε και αφήστε το πλήκτρο ☰. Το πλήκτρο αναβοσβήνει δύο φορές.
 - 17 Το σύμβολο ☰ εμφανίζεται στην οθόνη. Αμέσως μετά αρχίζει να ρέει ο καφές στην κανάτα.
 - 18 Μόλις τελειώσει η εστία διατηρεί την κανάτα ζεστή.
 - 19 Κατά τη διάρκεια αυτού του χρόνου η ένδειξη ☰ εμφανίζεται να αναβοσβήνει στην οθόνη.
 - 20 Περίπου 2 ώρες μετά από την παρασκευή καφέ, η καφετιέρα θα απενεργοποιηθεί.
-

ΜΕΤΑΧΡΟΝΙΣΜΕΝΗ ΠΑΡΑΣΚΕΥΗ ΚΑΦΕ

- 21 Ρυθμίστε το ρολόι στη σωστή ώρα. Το ρολόι είναι 24ωρο.
 - 1) Χρησιμοποιήστε τα κουμπιά **h** (ώρες) και **min** (λεπτά) για να ρυθμίσετε την ώρα.
 - 2) Αφήστε τα πλήκτρα για 5 δευτερόλεπτα για να ρυθμιστεί η ώρα.
 - 22 Ρυθμίστε με το χρονοδιακόπτη την ώρα που θέλετε να ξεκινήσει η παρασκευή.
 - 1) Πατήστε το πλήκτρο ⊕ και κρατήστε το πατημένο μέχρι να αρχίσει να αναβοσβήνει η οθόνη (2 δευτερόλεπτα).
 - 2) Χρησιμοποιήστε τα κουμπιά **h** (ώρες) και **min** (λεπτά) για να ρυθμίσετε την ώρα.
 - 3) Πατήστε και αφήστε το πλήκτρο ⊕. Εμφανίζεται στην οθόνη να αναβοσβήνει η ένδειξη **auto**.
 - 4) Πατήστε και αφήστε το πλήκτρο ☰. Η ένδειξη **auto** εμφανίζεται στην οθόνη.
 - 23 Το ρολόι θα διατηρήσει τις ρυθμίσεις μέχρι η καφετιέρα να αποσυνδεθεί από την πρίζα. Όταν την ξανασυνδέσετε με το ρεύμα θα επανέλθει στις 12:00.
-

ΝΑ ΘΥΜΑΣΤΕ

24 Εάν ξεχάσετε την ώρα που ρυθμίσατε, πατώντας το πλήκτρο  στην οθόνη εμφανίζεται η ώρα που ρυθμίσατε. Μετά από 3 δευτερόλεπτα επιστρέφει στη σωστή ώρα.

ΕΝΑ ΦΙΛΤΖΑΝΙ ΣΤΑ ΓΡΗΓΟΡΑ

25 Μπορείτε να απομακρύνετε την κανάτα οποιαδήποτε στιγμή. Προς αποφυγή υπερχειλίσης της θήκης φίλτρου, επαναφέρετε την κανάτα στην εστία το πολύ σε περίπου 20 δευτερόλεπτα.

ΦΡΟΝΤΙΔΑ ΚΑΙ ΣΥΝΤΗΡΗΣΗ

24 Αποσυνδέστε τη συσκευή από την πρίζα και αφήστε τη να κρυώσει πριν από τον καθαρισμό και την αποθήκευση.

25 Χρησιμοποιήστε τη λαβή στο κάτω μέρος της θήκης του φίλτρου για να το αφαιρέσετε από την καφετιέρα.

26 Ρίξτε τα περιεχόμενα της θήκης φίλτρου στον κάδο.

27 Πατήστε το μοχλό στο πίσω μέρος του καπακιού της κανάτας, πάνω από τη λαβή, για να ανοίξετε το καπάκι της κανάτας.

28 Μπορείτε να καθαρίσετε την κανάτα και τη θήκη φίλτρου με χλιαρό νερό και σαπουνάδα.

29 Καθαρίστε τις εξωτερικές επιφάνειες της συσκευής με ένα υγρό πανί.

30 Ευθυγραμμίστε το σωλήνα στο συγκρατητή του φίλτρου με τη σχισμή στο χείλος της θήκης του φίλτρου και στη συνέχεια κατεβάστε το συγκρατητή του φίλτρου στη θήκη.

21 Τοποθετήστε τη θήκη του φίλτρου ξανά στη θέση της.

32 Μην τοποθετήσετε οποιοδήποτε εξάρτημα της συσκευής σε πλυντήριο πιάτων.

ΑΦΑΛΑΤΩΣΗ

33 Να αφαλάτωνετε τη συσκευή τακτικά. Χρησιμοποιήστε μια κατάλληλη μάρκα προϊόντος αφαλάτωσης, κατάλληλο για χρήση σε προϊόντα των οποίων η κεντρική μονάδα είναι από πλαστικό. Ακολουθήστε τις οδηγίες που συνοδεύουν το προϊόν αφαλάτωσης.

* Προϊόντα τα οποία επιστρέφονται κατά τη διάρκεια ισχύος της εγγύησης με φθορές λόγω αλάτων θα υπόκεινται σε χρέωση επισκευής.

ΠΡΟΣΤΑΣΙΑ ΤΟΥ ΠΕΡΙΒΑΛΛΟΝΤΟΣ

Προς αποφυγή περιβαλλοντικών προβλημάτων και προβλημάτων υγείας λόγω επικίνδυνων ουσιών από ηλεκτρικές και ηλεκτρονικές συσκευές, οι συσκευές με αυτό το σύμβολο δεν θα πρέπει να απορρίπτονται με τα λοιπά οικιακά απορρίμματα, αλλά να ανακτώνται, να επαναχρησιμοποιούνται ή να ανακυκλώνονται.

οδηγίες – Μπορείτε να βρείτε πιο λεπτομερείς οδηγίες στον ιστότοπό μας:

<http://www.russellhobbs.com/ifu/14742>



Olvassa el az utasításokat és tartsa azokat biztos helyen. Ha továbbadja valakinek a készüléket, adja oda az utasításokat is. Vegye le az összes csomagolást.

FONTOS ÓVINTÉZKEDÉSEK

Kövesse az alábbi alapvető biztonsági óvintézkedéseket:

- 1 Ezt a készüléket csak egy felelős felnőtt használhatja vagy annak felügyelete mellett használható. A készüléket gyermekek által el nem érhető helyen használja és tárolja.
- 2 Ne tegye a készüléket folyadékba, ne használja fürdőszobában, víz közelében vagy a szabadban.
- 3 Helyezze a készüléket egy stabil, sík, hóálló felületre.
- 4 Tartsa a készüléket és a kábelt a konyhaszekrény szélétől távol és gyermekek által el nem érhető helyen.
- 5 Húzza ki a készüléket, amikor nem használja, mozgatas és tisztítás előtt.
- 6 Ha le kell állítania a kávéfőzőt, nyomja meg a  gombot.
- 7 Ne használjon más kiegészítőket és tartozékokat, mint amit hozzá adunk.
- 8 A készüléket az utasításokban leírtakon kívül más célra ne használja.
- 9 A készüléket nem szabad külső időzítővel és távirányító rendszerrel működtetni.
- 10 Ne működtesse a készüléket, ha az megrongálódott vagy hibásan működik.
- 11 Ha a kábel megrongálódott, ki kell cseréltetni a gyártóval, egy szerviz munkatársával vagy egy hasonlóan szakképzett személlyel, hogy elkerülje a veszélyeket.



csak háztartási használatra

ÉRINTŐ GOMBOK

- Nem kell erősen megnyomnia a gombokat - egy enyhe érintés elegendő.
- Egyes esetekben előfordulhat, hogy a gomb érzékeli az ujját, mielőtt hozzáért volna.

►► GYORS ELŐREHALADÁS

- Ha az ujját a **h** vagy **min** gombokon hagyja, gyorsan előre léptetheti az időt a kijelzőn.
- Vegye le az ujját a gombról, mielőtt a kijelző a kívánt időpontot mutatja, azután egy-egy lenyomással állítsa be az időt, mert a gomb még érzékelheti az ujját, miután levette.



ALVÓ ÜZEMMÓD

- Ha a készülék nem működik, és a vezérlő gombokhoz nem ér hozzá 5 percig, a lámpák kialszanak, hogy takarékoskodjon az árammal.
- Egyszerűen érintse meg a  gombot, ha "fel akarja ébreszteni" a készüléket.
- Ha már beállította az időzítőt, a beállítást ez nem befolyásolja.

AZ ELSŐ HASZNÁLAT ELŐTT

Töltse meg a tartályt a **max** jelig, és kávé nélkül működtesse a készüléket.

MEGTÖLTÉS

- 1 Ha a melegen tartó üzemmódban van, és a  villog a kijelzőn, a kikapcsoláshoz nyomja le, majd engedje fel a  gombot.
- 2 Emelje fel a tartály fedelét.
- 3 Legalább két csésze vízzel töltse meg a tartályt, legfeljebb a **max** jelig.
- 4 A másik lehetőség, hogy felemeli a készülékről a tartályt, megtölti a konyhában és visszaviszi a készülékhez.
- 5 Ebben az esetben győződjön meg róla, hogy a tartály a helyén van és a tartály rögzítő elemei be vannak akasztva a készülék testén levő fülekbe, mielőtt folytatná.
- 6 Tegye vissza a tartály fedelét.
- 7 Vegye le a kancsót a melegítő lapról.
- 8 A szűrőház alján levő fogantyú segítségével fordítsa ki a kávéfőzőből.

rajzok	9 főzeterősség szabályozó	17 bajonett-zár
1 tartály fedél	világos (gyenge)  sötét (erős)	18 szűrőház
2 fogantyú	10 kijelző	19 fogantyú
3 tartály (elülső rész)	11 melegítő lap	20 #4 papír szűrő
4 tartály (hátsó rész)	12 bajonett-zár	21 fogantyú
5 rögzítő elemek	13 üveg	22 cső
6 kávéfőző (hátsó rész)	14 logó	23 szűrőtartó
7 fülek	15 egy vonalba állítás	24 kar
8 szelep	16 nyílás	25 kancsó

- 9 Nyisson szét egy #4 papír szűrőt, és tegye be a szűrőtartóba.
- 10 Tegye a filterkávé finomságúra őrölt kávé a szűrőbe. Két púpos teáskanalat javasolunk egy csésze vízhez.
- 11 Fordítsa be a szűrőházat a helyére.
- 12 Tegye vissza a kancsót a melegítő lapra.
- 13 Egy kis ellenállást fog érezni, amikor a csepegésgátló szelepet a kancsó fedele felnyomja.



A FŐZET ERŐSSÉGE

- 14 Ha világosabb főzetet szeretne, fordítsa a főzeterősség szabályozót (a fedél tetején) az óra járásával megegyező irányba, hogy világosabb legyen a főzet.



BEKAPCSOLÁS

- 15 Tegye be a dugót a csatlakozó aljzatba.

KÁVÉFŐZÉS MOST

- 16 Nyomja meg és engedje fel a  gombot. A gomb kétszer fog felvillanni.
- 17 A  megjelenik a képernyőn. Nem sokkal ezután a kávé elkezd csöpögni a kancsóba.
- 18 Amikor kész, a melegítő lap melegen tartja a kancsót.
- 19 Ez alatt az idő alatt a  villog a képernyőn.
- 20 Körülbelül 2 órával a főzés után a kávéfőző kikapcsol.

KÁVÉFŐZÉS KÉSŐBB

- 21 Állítsa az órát a helyes időre. Ez egy 24 órás óra.
- A helyes óra és perc beállításához használja a **h** és **min** gombokat.
 - Az idő beállításához ne nyúljon a gombokhoz 5 másodpercig.
- 22 Állítsa az időzítőt arra az időpontra, amikor el szeretné kezdeni a főzést.
- Nyomja meg a  gombot, és tartsa lenyomva, míg a kijelző nem villog (2 másodperc).
 - A helyes óra és perc beállításához használja a **h** és **min** gombokat.
 - Nyomja meg és engedje fel a  gombot. Az **auto** villogva megjelenik a képernyőn.
 - Nyomja meg és engedje fel a  gombot. Az **auto** megjelenik a képernyőn.
- 23 Az óra megőrzi a beállításokat, amíg a kávéfőzőt ki nem húzzák. 12:00 órára áll vissza, amikor legközelebb bedugja.

NE FELEDJE

- 24 Ha elfelejtette, hány órára állította be, a  gomb lenyomásakor a kijelzőn megjelenik a beállított időpont. 3 másodperc után visszaáll a helyes időre.

EGY CSÉSZE KÁVÉ GYORSAN

- 25 Bármikor kiveheti a kancsót. Tegye vissza a kancsót a melegítő lapra 20 másodpercen belül, nehogy a szűrőtartó kifolyjon.

ÁPOLÁS ÉS KARBANTARTÁS

- 24 Húzza ki a készüléket, és hagyja lehűlni a tisztítás és tárolás előtt.
- 25 A szűrőház alján levő fogantyú segítségével fordítsa ki a kávéfőzőből.

- 26 Öntse ki a szűrőtartó tartalmát a szemetesbe.
- 27 Nyomja le a kancsó fedelének hátulján levő kart a fogantyú fölött, hogy kinyissa a kancsó fedelét.
- 28 Meleg, szappanos vízzel megtisztíthatja a kancsót és a szűrőtartót.
- 29 A készülék külső felületét egy nedves ruhával tisztítsa meg.
- 30 Állítsa a szűrőtartón levő csövet egy vonalba a szűrőház peremén levő nyílással, aztán engedje le a szűrőtartót a szűrőházba.
- 21 Fordítsa be a szűrőházat a helyére.
- 32 Ne tegye a készülék egyetlen alkatrészét sem a mosogatógépbe.

VÍZKŐTELENÍTÉS

- 33 Rendszeresen távolítsa el a vízkövet. Használja a műanyag házú termékekhez való szabadalmaztatott vízkőtlenítő márkát. Kövesse a vízkőtlenítőhöz adott utasításokat.
- ✳ Azoknak a garanciás termékeknek a javításáért, amelyeknek vízkő okozta a meghibásodását, díjat számítunk fel.

KÖRNYEZETVÉDELEM

Hogy elkerülje az elektromos és elektronikus termékekben levő veszélyes anyagok által okozott környezeti és egészségügyi problémákat, az ilyen jellel jelölt készülékeket nem szabad a szét nem válogatott városi szemétkébe tenni, hanem össze kell gyűjteni, újra fel kell dolgozni és újra kell hasznosítani.

utasítások – részletes útmutatást weboldalunkon talál:

<http://www.russellhobbs.com/ifu/14742>



çizimler	9 dem yoğunluğu kumandası	17 süngü mekanizması
1 su haznesi kapağı	açık (hafif)  koyu (sert)	18 filtre yuvası
2 sap	10 ekran	19 kulp
3 su haznesi (ön)	11 elektrikli ocak	20 kağıt filtre no.4
4 su haznesi (arka)	12 süngü mekanizması	21 sap
5 mandal	13 cam	22 boru
6 kahve makinesi (arka)	14 amblem	23 filtre yuvası
7 kilit	15 hizala	24 çalıştırma kolu
8 valf	16 yuva	25 cam sürahi

Kullanma talimatlarını okuyun ve saklayın. Cihazı bir başka kişiye vererseniz, talimatları da iletin. Tüm ambalajı çıkarın.

ÖNEMLİ GÜVENLİK KURALLARI

Aşağıdakiler dahil, tüm temel güvenlik önlemlerini izleyin:

- 1 Bu cihaz sadece sorumlu bir yetişkin tarafından veya onun gözetimi altında kullanılmalıdır. Cihazı, çocukların erişemeyeceği konumlarda kullanın ve saklayın.
- 2 Cihazı sıvıya daldırmayın; banyoda, su yakınında veya dış mekanlarda kullanmayın.
- 3 Cihazı sabit, düz, ısıya dayanıklı bir zemin üzerine yerleştirin.
- 4 Cihazı ve elektrik kablosunu tezgah kenarlarından ve çocukların ulaşabileceği yerlerden uzak tutun.
- 5 Kullanmadığınız zamanlarda, hareket ettirmeden ve temizlemeden önce cihazın fişini prizden çekin.
- 6 Kahve makinesini durdurmanız gerekiyorsa,  düğmesine basın.
- 7 Size sağladığımız aksesuar ve ek parçalar dışındaki ürünleri kullanmayın.
- 8 Cihazı, bu talimatlarda belirtilenler dışında bir amaçla kullanmayın.
- 9 Cihaz, harici bir zamanlayıcı veya uzaktan kumanda sistemiyle çalıştırılmamalıdır.
- 10 Hasarlı veya arızalı cihazları çalıştırmayın.
- 11 Hasarlı elektrik kabloları, güvenlik açısından sadece üretici, üreticinin yetkili servisleri veya benzer niteliklere sahip kişiler tarafından değiştirilmelidir.



sadece ev içi kullanım

DOKUNMATİK KUMANDA DÜĞMELERİ

- Düğmelere kuvvetle bastırmanız gerek yoktur, hafif bir dokunuş yeterlidir.
- Bazı durumlarda düğme, siz fiilen dokunmadan önce parmağınızı algılayabilir.

► HIZLA İLERİ SARMA

- Parmağınızı **h** (saat) veya **min** (dakika) düğmeleri üzerinde uzun süre tutmak, ekrandaki zamanı "hızla ileri" saracaktır.
- Parmağınızı düğmeden ekranda istediğiniz zamanı görmeden önce kaldırın, ardından tek tek dokunarak zamanı ayarlayın; düğme, siz parmağınızı kaldırmanıza rağmen algılamaya devam edebilir.

UYKU MODU

- Cihaz aktif durumda değilse veya kumanda düğmelerine 5 dakika boyunca dokunmadığınız takdirde, cihazın ışıkları elektrik tasarrufu amacıyla kendiliğinden sönecektir.
- Cihazı yeniden harekete geçirmek için, sadece  düğmesine dokununuz.
- Zamanlayıcıyı ayarladıysanız, ayar etkilenmeyecektir.

İLK KULLANIMDAN ÖNCE

Su haznesini **max** işaretine kadar doldurun ve cihazı, kahve koymadan çalıştırın.

👁 DOLDURMA

- 1 Sıcak tutma modunda ise ve ekranda ☞ düğmesinin ışığı yanıp sönüyorsa, kapatmak için ☞ düğmesine basın ve bırakın.
- 2 Su haznesinin kapağını kaldırın.
- 3 Su haznesine en az 2 fincan, en fazla **max** işaretine kadar su doldurun.
- 4 Alternatif olarak, su haznesini cihazdan alarak mutfakta doldurmayı ve cihaza tekrar geri taşımayı da seçebilirsiniz.
- 5 Bunu yaparsanız, işleme devam etmeden önce su haznesinin yerine tam oturmasına ve su haznesinin üzerindeki mandalların, cihazın gövdesindeki kilitlere takılı olmasına dikkat edin.
- 6 Su haznesinin kapağını kapatın.
- 7 Cam sürahiyi elektrikli ocağın çıkarın.
- 8 Kahve makinesinden ayırmak için filtre yuvasının alt kısmındaki kulpu kullanın.
- 9 4 no'lu kağıt filtreyi açın ve filtre yuvasına yerleştirin.
- 10 Filtre çekilmiş kahveyi filtreye yerleştirin. Her fincan su için iki tepeleme çay kaşığı kahve öneririz.
- 11 Filtre yuvasını tekrar yerine takın.
- 12 Cam sürahiyi yeniden elektrikli ocağın üzerine yerleştirin.
- 13 Rezistans sisteminin damlama önleyici valf gibi bazı elemanlarının, cam sürahi kapağı tarafından itildiğini hissedeceksiniz.

DEM YOĞUNLUĞU

- 14 Hafif demli bir kahve istiyorsanız, (kapağın üzerindeki) dem yoğunluğu kumandasını, demi azaltmak üzere saat yönünde çevirin.

👁 CİHAZI ÇALIŞTIRMA

- 15 Fişi prize takın.

👁 HEMEN KAHVE

- 16 ☞ düğmesine basın ve bırakın. Düğmenin ışığı iki kez yanıp sönecektir.
- 17 Ekranda ☞ görüntülenecektir. Hemen ardında kahve, cam sürahiye damlamaya başlayacaktır.
- 18 İşlem bittiğinde, elektrikli ocak cam sürahiyi sıcak tutmaya devam edecektir.
- 19 Bu süre içinde ekranda ☞ simgesi yanıp sönecektir.
- 20 Demlemeden yaklaşık 2 saat sonra kahve makinesi kapanacaktır.

👁 SONRA KAHVE

- 21 Saati doğru zamana ayarlayın. Saat, 24 saat gösterimlidir.
 - a) Doğru saat ve dakika ayarını girmek için **h** (saat) ve **min** (dakika) düğmelerini kullanın.
 - b) Zamanı ayarlamak için düğmelere 5 saniye dokunmayın.
- 22 Zamanlayıcıyı, demlemenin başlamasını istediğiniz saate ayarlayın.
 - a) ⏪ düğmesine basın ve ekran ışığı yanıp sönmeye başlayana kadar basılı tutmaya devam edin (2 saniye).
 - b) Doğru saat ve dakika ayarını girmek için **h** (saat) ve **min** (dakika) düğmelerini kullanın.
 - c) ⏩ düğmesine basın ve bırakın. Ekranda, yanıp sönen **auto** ibaresi belirecektir.
 - d) ☞ düğmesine basın ve bırakın. Ekranda **auto** ibaresi görüntülenecektir.
- 23 Saat, kahve makinesi prizden çekilene kadar ayarlarını muhafaza edecektir. Tekrar prize taktığınızda yeniden 12:00'ye ayarlanır.

👁 UNUTMAYIN

- 24 Makineyi hangi saate ayarladığınızı unutursanız ⏪ düğmesine basın; ekran, ayarladığınız saati gösterecek şekilde değişecektir. 3 saniye sonra, ekran doğru zamana geri döner.

HIZLI BIR FINCAN

25 Cam sürahiyi dilediğiniz zaman çıkarabilirsiniz. Filtre yuvasının taşmasını önlemek için cam sürahiyi ocağın üzerine yaklaşık 20 saniye içinde yeniden yerleştirmelisiniz.

TEMİZLİK VE BAKIM

24 Cihazın fişini prizden çekin ve temizlemeye başlamadan veya dolaba kaldırmadan önce soğumasını bekleyin.

25 Kahve makinesinden ayırmak için filtre yuvasının alt kısmındaki kulpu kullanın.

26 Filtre yuvasının içindekileri hafifçe vurarak çöpe boşaltın.

27 Cam sürahinin kapağını açmak için, sürahi kapağının arkasında, sapın üzerinde bulunan çalıřtırma koluna bastırın.

28 Cam sürahiyi ve filtre yuvasını ılık sabunlu su ile temizleyebilirsiniz.

29 Cihazın dış yüzeylerini nemli bir bezle silerek temizleyin.

30 Filtre yuvası üzerindeki boruyu, filtre yuvasının çıkıntısındaki yivle hizalayın, ardından filtre sapını filtre yuvasına indirin.

21 Filtre yuvasını tekrar yerine takın.

32 Cihazın hiçbir parçasını bulařık makinesinde yıkamayın.

KİREÇ GİDERME

33 Düzenli olarak kireç giderme işlemi uygulayın. Plastik gövdeli ürünlerde kullanıma uygun, tescilli bir kireç giderici ürün kullanın. Üreticinin ürünle birlikte verdiđi talimatları uygulayın.

✳️ Garanti kapsamında kireç nedeniyle arızalı olarak gelen ürünlerin onarımları ücrete tabi olacaktır.

ÇEVRE KORUMA

Elektrikli ve elektronik cihazlardaki tehlikeli maddelerin neden olduđu çevre ve sađlık sorunlarını önlemek amacıyla bu simge ile işaretlenen cihazlar, genel atık konteynerlerine deđil, geri dönüşüm konteynerlerine bırakılmalıdır.

talimatlar – ayrıntılı bilgi web sitemizde mevcuttur:

<http://www.russellhobbs.com/ifu/14742>



Citiți instrucțiunile și păstrați-le bine. Dacă dați aparatul altcuiva, nu uitați să dați și instrucțiunile. Îndepărtați complet ambalajul.

PREVEDERI IMPORTANTE DE SIGURANȚĂ

Respectați măsurile de siguranță de bază, inclusiv:

- 1 Acest aparat trebuie folosit doar de către, ori sub supravegherea unui adult responsabil. Nu folosiți lângă și nu depozitați aparatul la îndemâna copiilor.
- 2 Nu puneți aparatul în lichid, nu îl folosiți în baie, lângă apă sau afară.
- 3 Așezați aparatul pe o suprafață stabilă, nivelată, termorezistentă.
- 4 Feriți vasul și cablul de marginile blaturilor lucru și nu le lăsați la îndemâna copiilor.
- 5 Când nu utilizați aparatul, înainte de a-l muta și înainte de a-l curăța, scoateți-l din priză.
- 6 Dacă doriți să opriți cafetiera, apăsați butonul .
- 7 Nu folosiți alte accesorii sau atașamente decât cele furnizate de noi.
- 8 Nu folosiți aparatul în niciun alt scop decât cel descris în aceste instrucțiuni.
- 9 Este interzisă operarea acestui aparat prin utilizarea unui temporizator extern ori a unui sistem telecomandat.
- 10 Nu operați aparatul dacă este stricat sau nu funcționează corect.
- 11 În cazul în care cablul este deteriorat, trebuie înlocuit de către fabricant, agentul de service sau orice altă persoană calificată, pentru a evita accidentele.



exclusiv pentru uz casnic

COMENZI TACTILE

- Nu este necesar să apăsați tare butoanele - este suficient să le atingeți ușor.
- În unele cazuri, acestea pot detecta degetul dvs. chiar înainte ca dvs. să atingeți propriu-zis butonul.

►► DERULARE RAPIDĂ ÎNAINTE

- Apăsarea continuă cu degetul pe butoanele **h** sau **min** va “derula rapid înainte” timpul de pe afișaj.
- Luați degetul de pe buton înainte ca afișajul să arate timpul pe care-l doriți, apoi folosiți apăăsări simple pentru a seta timpul, pentru că este posibil ca acesta să detecteze în continuare degetul chiar și după ce l-ați ridicat.



MOD DE VEGHE

- Dacă aparatul este inactiv și nu atingeți comenzile timp de 5 minute, luminile se vor stinge, pentru a economisi electricitate.
- Pentru a reporni aparatul, trebuie doar să atingeți butonul .
- Dacă ați setat temporizatorul, setarea nu va fi afectată.

ÎNAINTE DE PRIMA UTILIZARE

Umpleți rezervorul până la semnul **max** și porniți aparatul fără cafea.

UMPLERE

- 1 Dacă este în modul de păstrare a temperaturii cafelei, iar butonul  pâlâie pe afișaj, apăsați și eliberați butonul  pentru a opri aparatul.
- 2 Scoateți capacul de pe rezervor.
- 3 Umpleți rezervorul cu cel puțin 2 căni de apă, însă nu depășiți semnul **max**.
- 4 Alternativ, puteți scoate rezervorul, îl puteți umple, iar apoi remonta la aparat.
- 5 În acest caz, înainte de a începe operațiunea, asigurați-vă că rezervorul este la locul lui, iar opritoarele de pe rezervor sunt bine fixate pe capetele corpului dispozitivului.
- 6 Reașezați capacul rezervorului.
- 7 Îndepărtați carafa de pe plită.
- 8 Folosiți capul de prindere de pe fundul carcasei filtrului pentru a-l scoate din cafetieră.

schite	9 buton de control al puterii de fierbere mică (slabă)  mare (puternic)	17 închizătoare-baionetă
1 capac rezervor		18 carcasă filtru
2 mână	10 afișaj	19 cap de prindere
3 rezervor (față)	11 plită	20 filtru de hârtie #4
4 rezervor (spate)	12 închizătoare-baionetă	21 mâner
5 opritoare	13 sticlă	22 tub
6 cafetieră (spate)	14 logo	23 suport filtru
7 capete	15 aliniați	24 levier
8 supapă	16 orificiu	25 carafă

- 9 Deschideți un filtru de hârtie #4 și introduceți-l în suportul filtrului.
 10 Puneți cafeaua măcinată în filtru. Sugerăm două lingurițe pline per ceașcă de apă.
 11 Puneți carcasa filtrului la loc.
 12 Așezați din nou carafa pe plită.
 13 Va fi puțin mai greu, deoarece supapa anti-derapare este împinsă de capacul carafei.



PUTEREA DE FIERBERE

- 14 Dacă doriți o fierbere mai ușoară, rotiți butonul de control al puterii de fierbere (de pe capac) în sensul acelor de ceasornic pentru a micșora intensitatea fierberii.



PORNIRE

- 15 Băgați întrerupătorul în priză.

CAFEA PENTRU ACUM

- 16 Apăsați și eliberați butonul . Butonul va pălpâi de două ori.
 17  va apărea pe afișaj. La scurt timp după aceasta, cafeaua va începe să picure în carafă.
 18 După ce este gata, plita va păstra carafa caldă.
 19 În tot acest timp, butonul  de pe afișaj va pălpâi.
 20 La aproximativ 2 ore după fierbere, cafetiera se va opri.

CAFEA PENTRU MAI TÂRZIU

- 21 Setează ceasul la ora corectă. Este un ceas de 24 ore.
 a) Folosiți butoanele **h** și **min** pentru a seta ora și minutele corecte.
 b) Eliberați butonul timp de 5 secunde, pentru a seta ora.
 22 Setează temporizatorul pentru ora la care doriți ca aparatul să pornească.
 a) Apăsați butonul  și țineți-l apăsat până când afișajul va pălpâi (2 secunde).
 b) Folosiți butoanele **h** și **min** pentru a seta ora și minutele corecte.
 c) Apăsați și eliberați butonul . **auto** va apărea pe afișaj.
 d) Apăsați și eliberați butonul . **auto** va apărea pe afișaj.
 23 Ceasul va reține setările până când cafetiera va fi scoasă din priză. Data următoare când o veți băga în priză, se va reseta la 12:00.

NU UITAȚI

- 24 Dacă uitați ora la care ați setat cafetiera, apăsați butonul  pentru a o afișa. După 3 secunde, va reveni la ora corectă.

O CEAȘCĂ RAPIDĂ

- 25 Puteți lua carafa oricând. Pentru a preveni umplerea excesivă a suportului filtrului, reasezați carafa pe plită în maximum 20 secunde.

ÎNGRIJIRE ȘI ÎNTREȚINERE

- 24 Scoateți aparatul din priză și lăsați-l să se răcească înainte de a-l curăța sau depozita.
 25 Folosiți capul de prindere de pe fundul carcasei filtrului pentru a-l scoate din cafetieră.
 26 Aruncați conținutul suportului filtrului la coșul de gunoi.

- 27 Apăsați levierul din spatele capacului carafei, de deasupra mânerului, pentru a deschide capacul carafei.
- 28 Puteți curăța carafa și suportul filtrului cu apă caldă și detergent de vase.
- 29 Curățați suprafețele exterioare ale aparatului cu o cârpă umedă.
- 30 Aliniați tubul pe carcasa filtrului, cu orificiul pe marginea carcasei filtrului, apoi coborâți suportul filtrului în carcasa filtrului.
- 21 Puneți carcasa filtrului la loc.
- 32 Nu spălați nicio componentă a aparatului la mașina de spălat vase.

DETARTRARE

- 33 Detartrați regulat. Folosiți o marcă corespunzătoare de detartrant, potrivită pentru produsele din plastic. Urmați instrucțiunile detartrantului.
- ✳️ Produsele aflate în garanție, returnate din cauza defecțiunilor provocate de particule de calcar, vor fi reparate aplicându-se un preț de reparare.

PROTEJAREA MEDIULUI

Pentru a evita probleme de mediu și sănătate cauzate substanțele periculoase din aparatele electrice și electronice, aparatele marcate cu acest simbol nu trebuie aruncate direct la gunoi, ci trebuie recuperate, refolosite sau reciclate.

instrucțiuni – instrucțiuni mai detaliate disponibile pe site-ul nostru web
<http://www.russellhobbs.com/ifu/14742>



Илюстрации

1 капак на резервоар	13 стъклена част
2 дръжка	14 лого
3 резервоар (предна част)	15 подравняване
4 резервоар (задна част)	16 слот
5 застопоряващи елементи	17 байонетно съединение
6 кафемашина (задна част)	18 корпус на филтър
7 халки	19 ухо
8 клапан	20 хартиен филтър № 4
9 бутон за степен на сваряване светло (слабо)  тъмно (силно)	21 дръжка
10 екран	22 тръбичка
11 котлон	23 поставка за филтър
12 байонетно съединение	24 ръчка
	25 кана

Прочетете инструкциите и ги запазете. Ако предадете уреда на друго лице, предайте и инструкциите. Отстранете опаковката.

STOP ВАЖНИ ПРЕДПАЗНИ МЕРКИ

Следвайте основните мерки за безопасност, включително:

- 1 Уредът трябва да се използва само от или под надзора на отговорно пълнолетно лице. Използвайте и съхранявайте уреда далеч от достъп на деца.
- 2 Не поставяйте уреда в течност, не го използвайте в баня, в близост до вода или на открито.
- 3 Поставете уреда на твърда, равна, топлоустойчива повърхност.
- 4 Дръжте уредът и кабела на разстояние от кухненския плот и далеч от достъп на деца.
- 5 Изключете уреда от контакта, когато не го използвате, преди да го преместите, както и преди почистване.
- 6 Ако желаете да спрете кафемашината, натиснете бутонът .
- 7 Не използвайте аксесоари или приставки, различни от тези, предоставени от нас.
- 8 Не използвайте уреда за други цели, освен тези, описани в настоящите инструкции.
- 9 Този уред не трябва да се използва с външен таймер или със система за дистанционно управление.
- 10 Не използвайте уреда, ако е повреден или не работи изрядно.
- 11 Ако кабелът е повреден, той трябва да се подмени от производителя, негов представител за сервизно обслужване или друго квалифицирано за тази цел лице, за да се избегне всякакъв риск.

**само за домашна употреба****STOP СЕНЗОРНИ БУТОНИ**

- Не е необходимо да натискате бутоните силно – лек допир е достатъчен.
- В някои случаи бутонът може да долови пръста Ви преди действително да сте го докоснали.

►► ПРЕВЪРТАНЕ НАПРЕД

- Чрез допир на бутон **h** или **min** можете да “превъртите напред” часа, показан на дисплея.
- Освободете бутона преди на дисплея да се изведе часа, който желаете, след което задайте часа чрез единични натискания, тъй като бутонът все още може да долови пръста Ви, след като сте го отместили.



РЕЖИМ „СЪН”

- Ако уредът не е активен и ако не сте докосвали бутоните в продължение на 5 минути, лампичките ще угаснат, за да се пести електричество.
- За да „събудите” уреда, просто докоснете .
- Ако сте настроили таймера, Това няма да повлияе върху настройката.

ПРЕДИ ПЪРВОНАЧАЛНО ИЗПОЛЗВАНЕ

Напълнете резервоара до обозначението **max** и пуснете уреда без кафе.

ПЪЛНЕНЕ

- 1 Ако е в режим "поддържане на топло" и  мига на екрана, натиснете и освободете бутон , за да изключите кафемашината.
 - 2 Повдигнете капака от резервоара.
 - 3 Напълнете резервоара с най-малко 2 чаши вода, но без да превишавате обозначението **max**.
 - 4 Също така, можете да извадите резервоара от уреда, да го напълните в кухнята и да го върнете обратно в уреда.
 - 5 Ако направите това, се уверете, че резервоарът е поставен правилно и застопоряващите елементи на резервоара са закачени в халките на тялото на уреда, преди да продължите.
 - 6 Отново поставете капака на резервоара.
 - 7 Отстранете каната от котлона.
 - 8 Използвайте ухото в долната част на корпуса на филтъра, за да го завъртите извън кафемашината.
 - 9 Разгънете хартиен филтър № 4 и го поставете в поставката за филтър.
 - 10 Поставете смляното кафе във филтъра. Ви предлагаме да сложите две пълни чаени лъжички кафе на една чаша вода.
 - 11 Чрез завъртане поставете корпуса на филтъра обратно на място.
 - 12 Отново поставете каната на котлона.
 - 13 Ще усетите съпротивление, тъй като капакът на каната избутва нагоре противокапковия клапан.
-



СТЕПЕН НА СВАРЯВАНЕ

- 14 Ако желаете да сварите по-слабо кафе, завъртете бутона за степен на сваряване (в горната част на капака) по посока на часовниковата стрелка.
-

ВКЛЮЧВАНЕ



- 15 Включете щепсела в захранващия контакт.
-

КАФЕ ЗА СЕГА

- 16 Натиснете и освободете бутон . Бутонът ще премигне два пъти.
 - 17 На екрана ще се изведе . Не след дълго кафето ще затече в каната.
 - 18 Когато е готово, котлонът ще поддържа каната топла.
 - 19 През това време  на екрана ще мига.
 - 20 Около 2 часа след варене кафемашината ще се изключи.
-

КАФЕ ЗА ПО-КЪСНО

- 21 Настройте часовника на съответния час. Часовникът е с 24-часов формат.
 - 1) Използвайте бутоните за час и минута (**h** и **min**), за да настроите точно часът и минутите.
 - 2) Оставете бутоните за около 5 секунди, за да се настрои часа.
- 22 Настройте таймера на часа, в който желаете да започне варенето.
 - 1) Натиснете бутон  и го задръжте натиснат, докато екранът премигне (2 секунди).

- 2) Използвайте бутоните за час и минута (**h** и **min**), за да настроите точно часът и минутите.
 - 3) Натиснете и освободете бутон . На екрана ще се изведе **auto**, мигайки.
 - 4) Натиснете и освободете бутон . На екрана ще се изведе **auto**.
- 23 Часовникът ще запази настройките си, докато кафемашината не бъде изключена. Следващият път, когато я включите, той ще се нулира на 12:00.

ЗАПОМНЯНЕ

- 24 Ако забравите за колко часа сте настроили машината, чрез натискане на бутон  на екрана ще се изведе часа, който сте задали. След 3 секунди екранът ще се върне към точния час.

БЪРЗА ЧАША

- 25 Можете да отстраните каната по всяко време. За да предотвратите преливане от поставката за филтър, поставете каната отново на котлона в рамките на около 20 секунди.

ГРИЖИ И ПОДДРЪЖКА

- 24 Изключете уреда и го оставете да се охлади преди да го почистите или приборете.
- 25 Използвайте ухото в долната част на корпуса на филтъра, за да го завъртите извън кафемашината.
- 26 Изтръскайте съдържанието от поставката за филтър в кофата за боклук.
- 27 Натиснете ръчката в задната част на капака на каната, над дръжката, за да я отворите.
- 28 Можете да почистите каната и поставката за филтър с топла сапунена вода.
- 29 Почистете външните повърхности на уреда с влажна кърпа.
- 30 Подравнете тръбичката на поставката за филтър със слота на ръба на корпуса, след което поставете поставката в корпуса.
- 21 Чрез завъртане поставете корпуса на филтъра обратно на място.
- 32 Не поставяйте която и да е част от уреда в миялна машина.

ПОЧИСТВАНЕ НА КОТЛЕНИЯ КАМЪК

- 33 Редовно почиствайте котления камък. Използвайте търговска марка препарат за отстраняване на котлен камък, подходящ за употреба при продукти с пластмасови части. Следвайте инструкциите, предоставени с препарата.
- ✱ Продукти под гаранция, върнати с повреди в резултат от натрупване на котлен камък, подлежат на такса за ремонт.

ОПАЗВАНЕ НА ОКОЛНАТА СРЕДА



- За да се избегнат екологични и здравни проблеми поради наличие на опасни субстанции в електрическите и електронни стоки, уредите, обозначени с този символ, не трябва да се изхвърлят заедно с несортирани общински отпадъци, а следва да се върнат обратно, да се използват отново или рециклират.
- инструкции (Български)** – по-подробни инструкции има на нашата уеб страница: <http://www.russellhobbs.com/ifu/14742>



Read the instructions and keep them safe. If you pass the appliance on, pass on the instructions too. Remove all packaging.

IMPORTANT SAFEGUARDS

Follow basic safety precautions, including:

- 1 This appliance must only be used by or under the supervision of a responsible adult. Use and store the appliance out of reach of children.
- 2 Don't put the appliance in liquid, don't use it in a bathroom, near water, or outdoors. 
- 3 Sit the appliance on a stable, level, heat-resistant surface.
- 4 Keep the appliance and cable away from the edges of worktops and out of reach of children.
- 5 Unplug the appliance when not in use, before moving and before cleaning.
- 6 If you need to stop the coffee maker, press the  button.
- 7 Don't use accessories or attachments other than those we supply.
- 8 Don't use the appliance for any purpose other than those described in these instructions.
- 9 This appliance must not be operated by an external timer or remote control system.
- 10 Don't use the appliance if it's damaged or malfunctioning.
- 11 If the cable is damaged, it must be replaced by the manufacturer, its service agent, or someone similarly qualified, in order to avoid hazard.

household use only

TOUCH CONTROLS

- You don't need to press the buttons hard – a light touch is enough.
 - In some cases, it may detect your finger before it actually touches the button.
-

FAST FORWARD

- Leaving your finger on the **h** or **min** buttons will "fast forward" the time on the display.
 - Lift your finger off the button before the display shows the time you want, then use single presses to set the time, because it may still detect your finger after you have lifted it.
-



SLEEP MODE

- If the appliance is inactive, and you don't touch the controls for 5 minutes, the lights will go out, to save electricity.
 - To wake the appliance, simply touch .
 - If you've set the timer, the setting will not be affected.
-

BEFORE USING FOR THE FIRST TIME

Fill the reservoir to the **max** mark, and run the appliance without coffee.

FILLING

- 1 If it's in keep warm mode, and  is flashing on the display, press and release  to turn it off.
- 2 Lift the lid off the reservoir.
- 3 Fill the reservoir with at least 2 cups of water, but not above the **max** mark.
- 4 Alternatively, you may lift the reservoir off the appliance, fill it in the kitchen, and carry it back to the appliance.
- 5 If you do this, make sure that the reservoir is in place, and the catches on the reservoir are hooked over the tabs in the body of the appliance, before you proceed.
- 6 Replace the reservoir lid.
- 7 Remove the carafe from the hotplate.
- 8 Use the grip at the bottom of the filter housing to swing it out from the coffee maker.
- 9 Open up a #4 paper filter, and put it into the filter holder.
- 10 Put filter-ground coffee into the filter. We suggest two rounded teaspoons per cup of water.
- 11 Swing the filter housing back into place.

diagrams	9 brew strength control	17 bayonet fitting
1 reservoir lid	light (weak)  dark (strong)	18 filter housing
2 handle	10 display	19 grip
3 reservoir (rear)	11 hotplate	20 paper filter #4
4 reservoir (front)	12 bayonet fitting	21 handle
5 catches	13 glass	22 tube
6 coffee maker (rear)	14 logo	23 filter holder
7 tabs	15 align	24 lever
8 valve	16 slot	25 carafe

12 Replace the carafe on the hotplate.

13 You'll feel some resistance as the non-drip valve is pushed up by the carafe lid.

BREW STRENGTH

14 If you want a lighter brew, turn the brew strength control (on top of the lid) clockwise.

SWITCH ON

15 Put the plug into the power socket.

COFFEE NOW

16 Press and release the  button. The button will flash twice.

17  will show on the display. Shortly afterwards, coffee will start to drip into the carafe.

18 When it's done, the hotplate will keep the carafe warm.

19 During this time, the  on the display will flash.

20 About 2 hours after brewing, the coffee maker will shut down

COFFEE LATER

21 Set the clock to the correct time. It's a 24 hour clock.

a) Use the **h** and **min** buttons to set the correct hour and minute.

b) Leave the buttons alone for 5 seconds, to set the time.

22 Set the timer to the time you want to start brewing.

a) Press the  button, and keep it pressed till the display flashes (2 seconds).

b) Use the **h** and **min** buttons to set the correct hour and minute.

c) Press and release the  button. **auto** will show on the display, flashing.

d) Press and release the  button. **auto** will show on the display.

23 The clock will retain its settings until the coffee maker is unplugged. It will reset to 12:00 next time you plug it in.

REMEMBER

24 If you forget what time you've set it to, pressing the  button will change the display to show you the time you've set it to. After 3 seconds, it'll revert to the correct time.

A QUICK CUP

25 You can remove the carafe at any time. To prevent the filter holder overflowing, replace the carafe on the hotplate within about 20 seconds.

CARE AND MAINTENANCE

24 Unplug the appliance and let it cool down before cleaning or storing away.

25 Use the grip at the bottom of the filter housing to swing it out from the coffee maker.

26 Tip the contents of the filter holder into the bin.

27 Press the lever at the rear of the carafe lid, above the handle, to open the carafe lid.

28 You may clean the carafe and filter holder in warm soapy water.

29 Clean the outside surfaces of the appliance with a damp cloth.

- 30 Align the tube on the filter holder with the slot in the rim of the filter housing, then lower the filter holder into the filter housing.
- 21 Swing the filter housing back into place.
- 32 Don't put any part of the appliance in a dishwasher.
-

DESCALING

33 Descale regularly. Use a proprietary brand of descaler suitable for use in plastic-bodied products. Follow the instructions on the package of descaler.

* Products returned under guarantee with faults due to scale will be subject to a repair charge.

ENVIRONMENTAL PROTECTION

To avoid environmental and health problems due to hazardous substances in electrical and electronic goods, appliances marked with this symbol mustn't be disposed of with unsorted municipal waste, but recovered, reused, or recycled.



instructions – more detailed instructions are available on our website:

<http://www.russellhobbs.com/ifu/14742>