

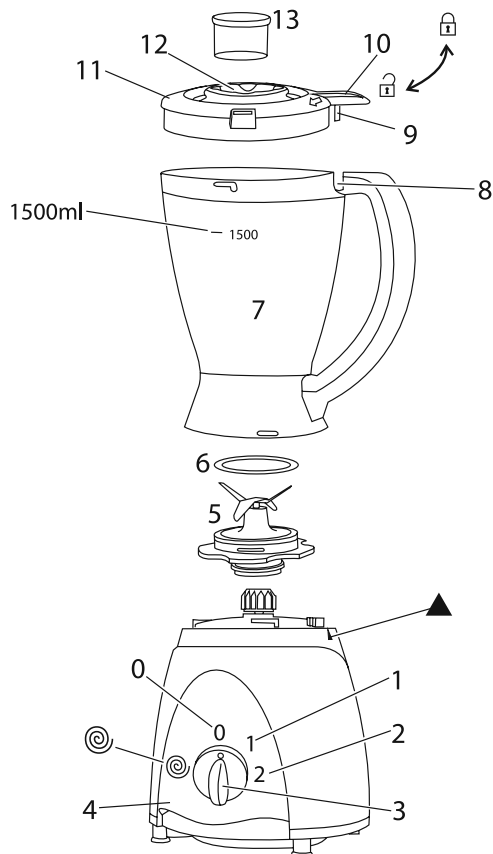



Bedienungsanleitung	2	pokyny	36
mode d'emploi	6	inštrukcie	39
instructies	9	instrukcja	42
istruzioni per l'uso	12	uputstva	45
instrucciones	15	navodila	48
instruções	18	οδηγίες	51
brugsanvisning	21	utasítások	54
bruksanvisning	24	talimatlar	57
instruksjoner	27	instrucțiuni	60
ohjeet	30	ИНСТРУКЦИИ (Български)	63
ИНСТРУКЦИИ (Русский)	33	instructions	66



Lesen Sie die Bedienungsanleitung und bewahren Sie diese gut auf. Wenn Sie das Gerät weitergeben, geben Sie bitte auch die Bedienungsanleitung weiter. Entfernen Sie alle Verpackungsmaterialien, aber heben Sie diese auf, bis Sie sicher sind, dass das Gerät funktioniert.

WICHTIGE SICHERHEITSHINWEISE

Beachten Sie bitte folgende grundlegende Vorsichtsmaßnahmen:

- 1 Dieses Gerät ist nur von einem verantwortungsvollen Erwachsenen zu benutzen. Das Gerät darf nur außer Reichweite von Kindern benutzt bzw. aufbewahrt werden.
- 2 Gerät keinesfalls in Flüssigkeit tauchen, in einem Badezimmer, nahe Wasser oder im Freien benutzen. 
- 3 Ziehen Sie den Stecker aus der Steckdose bevor Sie das Gerät demontieren oder reinigen.
- 4 Schalten Sie das Gerät aus (0) bevor Sie den Mixbehälter auf der Motoreinheit aufsetzen.
- 5 Schalten Sie das Gerät aus (0), und warten Sie bis die Messer sich nicht mehr bewegen bevor Sie den Deckel vom Mixbehälter, oder den Mixbehälter von der Motoreinheit nehmen.
- 6 Der Inhalt, mit dem Sie das Gerät befüllen, darf nur so heiß sein, dass Sie stets sicher damit umgehen können (d.h. die Temperatur von Flüssigkeiten sollte unter 40°C liegen).
- 7 Fassen Sie nicht in den Mixbehälter, auch nicht nachdem Sie ihn von der Motoreinheit abgenommen haben – die Messer sind scharf.
- 8 Geben Sie keine anderen Gegenstände (Löffel, Spatel etc.) in den Mixbehälter, solange sich der Stecker in der Steckdose befindet.

Zeichnungen

0 Aus	⊙ Puls-Betrieb	10 Stift
1 niedrig	5 Messereinheit	11 Deckel
2 hoch	6 Dichtung	12 Öffnung
3 Geschwindigkeitsregler	7 Mixbehälter	13 Kappe
4 Motoreinheit	8 Sicherheitsverriegelung	
	9 Riegel	

- 9 Das Gerät nicht unbeaufsichtigt liegen lassen, wenn sich der Stecker in der Steckdose befindet.
- 10 Den Mixbehälter nicht überlaufen lassen. Gelangt Flüssigkeit unter die Motoreinheit, kann es passieren, dass die Flüssigkeit in den Motor gesogen und dieser dadurch beschädigt wird.
- 11 Am Gerät dürfen keine anderen Aufsätze oder Zubehörteile angebracht werden als die von uns gelieferten.
- 12 Benutzen Sie das Gerät ausschließlich zu den in dieser Anleitung beschriebenen Verwendungszwecken.
- 13 Gerät keinesfalls benutzen, wenn es beschädigt ist oder Fehlfunktion zeigt.
- 14 Weist das Kabel irgendwelche Schäden auf, muss es vom Hersteller, einer Wartungsvertretung des Herstellers oder einer qualifizierten Fachkraft ersetzt werden, damit keine Risiken entstehen.

Nur für den Gebrauch im Haushalt** VORBEREITUNG**

- 1 Die Motoreinheit auf eine trockene, feste, ebene Fläche stellen, die sich in der Nähe einer Steckdose befindet.
- 2 Legen Sie das Kabel so, dass es nicht überhängt und man nicht darüber stolpern bzw. sich nicht darin verfangen kann.
- 3 Halten Sie den Mixbehälter über der Motoreinheit, so dass sich der Griff zwischen dem Geschwindigkeitsregler und dem auf der Motoreinheit befindlichen ▲ Pfeil befindet.
- 4 Setzen Sie den Mixbehälter auf die Motoreinheit und drehen Sie ihn anschließend solange, bis der Griff mit dem auf der Motoreinheit befindlichen ▲ Pfeil übereinstimmt.
- 5 Um den Deckel zu entriegeln, drehen Sie ihn im Uhrzeigersinn (↻) und nehmen Sie ihn dann vom Behälter.
- 6 Geben Sie die Zutaten in den Mixbehälter.
- 7 Füllen Sie nicht über die 1500ml Markierung hinaus. Falls doch, könnten die Zutaten den Deckel hoch drücken, wenn Sie die Motoreinheit starten.

 DECKEL AUFSETZEN

- 8 Setzen Sie den Deckel so auf, dass sich der Stift vor dem Griff befindet.
- 9 Drehen Sie den Deckel entgegen dem Uhrzeigersinn (↻), bis der Riegel in der Sicherheitsverriegelung einrastet.
- 10 Drücken Sie die Kappe in die im Deckel befindliche Öffnung.
- 11 Betreiben Sie das Gerät nicht, ohne dass die Kappe aufgesetzt und eingerastet ist.

 EINSCHALTEN

- 12 Achten Sie darauf, dass der Geschwindigkeitsregler auf Stufe 0 gestellt ist.
- 13 Gerätenetzstecker in die Steckdose stecken.

 GESCHWINDIGKEITSREGLER

- 14 Drehen Sie den Geschwindigkeitsregler, um die gewünschte Geschwindigkeit einzustellen (1 = niedrig, 2 = hoch).
- 15 Drehen Sie den Geschwindigkeitsregler zurück auf 0 um den Motor auszuschalten.

- 16 Im Allgemeinen benötigen größere Mengen oder dickflüssigere Mischungen mit einem größeren Anteil an festen Bestandteilen längere Zubereitungszeiten bei geringerer Rührgeschwindigkeit.
- 17 Für kleinere Mengen oder dünnflüssigere Mischungen mit einem geringeren Anteil an festen Bestandteilen werden kürzere Zubereitungszeiten bei höheren Rührgeschwindigkeiten empfohlen.
- 18 Den Motor nicht länger als 3 Minuten lang ununterbrochen eingeschaltet lassen – er könnte sich sonst heißlaufen. Nach 3 Minuten Betrieb den Motor mindestens 3 Minuten lang ausgeschaltet lassen, damit er sich wieder abkühlen kann.

PULS-BETRIEB

- 19 Wenn Sie den Geschwindigkeitsregler gegen den Uhrzeigersinn auf  drehen, wird dies einen kurzen Schub bei hoher Geschwindigkeit veranlassen. Wenn Sie den Drehknopf in diese Richtung drehen wird er von alleine auf 0 zurückfedern.

HINZUGEBEN VON ZUTATEN

- 20 Um Zutaten beizugeben, während der Mixer in Betrieb ist, entfernen Sie die Kappe, geben Sie die neuen Zutaten durch die Öffnung in den Behälter und setzen Sie anschließend die Kappe wieder ein.
- 21 Vergewissern Sie sich, dass die Zutaten das Volumen von 1500ml nicht überschreiten.

FERTIG?

- 22 Schalten Sie das Gerät aus (0), und warten Sie bis die Messer sich nicht mehr bewegen bevor Sie den Deckel vom Mixbehälter, oder den Mixbehälter von der Motoreinheit nehmen.

REINIGUNG UND PFLEGE

- 23 Schalten Sie das Gerät aus (0) und ziehen Sie den Netzstecker.
- 24 Waschen Sie den Mixbehälter, den Deckel und die Kappe in warmem Seifenwasser ab, spülen sie gründlich aus und lassen den Mixbehälter zum Abtropfen und Lufttrocknen stehen.
- 25 Die Außenseite der Motoreinheit mit einem sauberen feuchten Tuch abwischen.
- 26 Das Grundgerät und seine Einzelteile dürfen nicht in einer Spülmaschine gereinigt werden.

MESSEREINHEIT

- 27 Sie können die Messereinheit zum reinigen herausnehmen.
- 28 Berühren Sie nur den Plastikteil, nicht aber die Metalteile.
- 29 Dies geht am besten wenn den Mixbehälter auf den Kopf gestellt wird.
- 30 Nehmen den Griff des Mixbehälters in die eine Hand.
- 31 Nehmen Sie das untere Ende der Messereinheit mit der anderen Hand.
- 32 Drehen Sie die Messereinheit solange entgegen dem Uhrzeigersinn, bis sie sich einfach vom Boden des Mixbehälters entfernen lässt.
- 33 Ziehen Sie sie vorsichtig aus dem Mixbehälter heraus.
- 34 Entfernen Sie die Dichtung von der Messereinheit.
- 35 Waschen Sie die Dichtung und die Messereinheit warmem Seifenwasser, reinigen Sie sie gründlich und lassen Sie sie lufttrocknen.
- 36 Achten Sie besonders auf die Klingen – berühren Sie diese nie direkt, benutzen Sie zur Reinigung eine Nylonbürste.
- 37 Setzen Sie die Dichtung wieder um die Messereinheit.
- 38 Setzen Sie die Messereinheit am Boden des Behälters wieder ein.
- 39 Drehen Sie die Messereinheit im Uhrzeigersinn um sie festzuziehen.



UMWELTSCHUTZ

Auf Grund der in elektrischen und elektronischen Geräten verwendeten umwelt- und gesundheitsschädigenden Stoffe dürfen Geräte, die mit diesem Symbol gekennzeichnet sind, nicht über den normalen Hausmüll entsorgt werden, sondern müssen wiederaufbereitet, wiederverwertet oder recycelt werden.



Rezepte

= Hand voll

= Zehe/Zehen

Pesto aus Koriander

2 Korianderblätter

2 Knoblauchzehen

60 g Pinienkerne

125 ml Olivenöl

60 g geriebener Parmesan

Verrühren Sie Koriander, Knoblauch, Pinienkerne und die Hälfte des Öls zu einer cremigen Masse.

Geben Sie dann die Mischung in eine größere Schüssel. Vermischen Sie sie mit dem Parmesan.

Fügen Sie Öl hinzu, um die Konsistenz anzupassen: Als Dip: dick Als Belag: medium. Als Pastasauce: dünn.

Rezepte finden Sie auf unserer Website:

<http://www.russellhobbs.com/ifu/550931>

Smoothies:

<http://www.russellhobbs.com/ifu/550941>

Lisez les instructions et gardez-les. Si vous passez l'appareil à quelqu'un, n'oubliez pas de lui passer la notice aussi. Enlevez l'emballage, mais gardez-le le temps de vérifier l'état de l'appareil.

PRÉCAUTIONS IMPORTANTES

Prenez des précautions essentielles comme:

- 1 Cet appareil doit uniquement être utilisé par un adulte responsable. Utilisez et rangez l'appareil hors de portée des enfants.
- 2 N'immergez pas l'appareil dans un liquide, ne l'utilisez pas dans une salle de bains, à proximité d'une source d'eau ou à l'extérieur. 
- 3 Débranchez l'appareil avant de le démonter ou de le nettoyer.
- 4 Eteignez (0) avant de mettre le bol en place sur le bloc moteur.
- 5 Eteignez (0) et attendez jusqu'à ce que les lames s'arrêtent avant d'enlever le couvercle du bol ou avant d'enlever le bol du bloc moteur.
- 6 Ne remplissez pas avec quelque chose de trop chaud qui n'est plus agréable au toucher pour vous (par ex. températures des liquides inférieures à 40°C).
- 7 Ne mettez pas votre main dans le bol même si vous l'avez déjà enlevé du bloc moteur – les lames sont tranchantes.
- 8 Ne pas insérer d'autres objets (cuillère, spatule, etc.) dans le bol lorsque l'appareil est branché.
- 9 Ne laissez pas l'appareil sans surveillance lorsqu'il est branché.
- 10 Veillez à ce que le bol ne déborde pas. Tout liquide qui se met sous le bloc moteur pourrait être absorbé par le moteur et risquerait de l'endommager.
- 11 N'installez que des accessoires et des pièces de rechange qui proviennent du fabricant.
- 12 N'utilisez pas l'appareil dans un autre but que celui décrit dans ces instructions.
- 13 N'utilisez pas l'appareil s'il est endommagé ou ne fonctionne pas correctement.
- 14 Si le câble est abîmé, vous devez le faire remplacer par le fabricant, un de ses techniciens agréés ou une personne également qualifiée, pour éviter tout danger.

pour un usage domestique uniquement

PRÉPARATION

- 1 Placez le bloc moteur sur une surface sèche, solide et à niveau, près d'une prise de courant.
- 2 Branchez le cordon de sorte qu'il ne pende pas et qu'il n'y ait aucun risque de trébucher dessus ou de l'accrocher.
- 3 Placez le bol au dessus du bloc moteur, avec l'anse entre le contrôle de vitesse et la flèche ▲ située sur le bloc moteur.
- 4 Baissez le bol sur le bloc moteur, puis faites pivoter le bol pour aligner l'anse sur la flèche ▲ située sur le bloc moteur.
- 5 Faites pivoter le couvercle dans le sens des aiguilles d'une montre pour le déverrouiller (↻), puis retirez-le du bol.
- 6 Mettez les ingrédients dans le bol.
- 7 Ne remplissez pas le bol au-delà du marquage de 1500ml – un contenu excessif pourrait faire enlever de force le couvercle au démarrage du moteur.

MISE EN PLACE DU COUVERCLE

- 8 Ajustez le couvercle, avec l'onglet en face de l'anse.
- 9 Faites pivoter le couvercle dans le sens inverse des aiguilles d'une montre (↺) jusqu'à ce que le taquet s'enclenche dans le verrou de sécurité.
- 10 Insérez le bouchon dans l'orifice du couvercle.
- 11 Ne mettez pas en marche l'appareil sans placer le bouchon dans le trou.

MISE EN MARCHÉ

- 12 Assurez-vous que le contrôle de vitesse est réglé sur 0.
- 13 Mettez la fiche dans la prise de courant.

schémas

0 arrêt	⊙ impulsion	10 onglet
1 faible	5 bloc de lames	11 couvercle
2 élevée	6 anneau d'étanchéité	12 trou
3 contrôle de vitesse	7 bol	13 bouchon
4 bloc moteur	8 verrou de sécurité	
	9 taquet	

👁️ CONTRÔLE DE VITESSE

- 14 Réglez le contrôle de vitesse sur la vitesse souhaitée (1 = faible, 2 = élevée).
- 15 Retournez la commande de vitesse vers la position 0 pour arrêter le moteur.
- 16 En général, de grandes quantités, des mélanges épais et un plus grand nombre d'aliments solides que de liquides sous-entendent des temps de mixage plus longs et des vitesses plus réduites.
- 17 De petites quantités, des mélanges plus fins et plus d'aliments liquides que de solides sous-entendent des temps de mixage plus courts et des vitesses plus élevées.
- 18 Ne pas faire fonctionner l'appareil en continu au-delà de 3 minutes afin d'éviter une surchauffe. Si nécessaire, laisser reposer l'appareil pendant au moins 3 minutes pour laisser refroidir le moteur.

⊙ IMPULSION

- 19 En tournant le régulateur de vitesse dans le sens contraire des aiguilles d'une montre vers la position ⊙, vous obtiendrez une courte puissance accrue. Le régulateur sera mis en charge par ressort dans cette direction, il retournera à la position 0 une fois que vous l'aurez lâché.

👁️ AJOUTER DES INGRÉDIENTS

- 20 Pour ajouter des ingrédients lorsque le mixeur est en fonctionnement, retirez le bouchon, versez les nouveaux ingrédients par le trou et remplacez ensuite le bouchon.
- 21 Vérifiez que les ingrédients rajoutés ne font pas passer le volume par le marquage de 1500ml.

👁️ FINI?

- 22 Éteignez (0) et attendez jusqu'à ce que les lames s'arrêtent avant d'enlever le couvercle du bol ou avant d'enlever le bol du bloc moteur.

👁️ SOINS ET ENTRETIEN

- 23 Éteignez l'appareil (0) et débranchez-le.
- 24 Nettoyez le bol, le couvercle et le bouchon avec de l'eau chaude savonneuse, rincez bien puis laissez égoutter et sécher à l'air.
- 25 Essuyez l'extérieur du bloc moteur à l'aide d'un chiffon humide propre.
- 26 Ne mettez aucune part de l'appareil dans un lave-vaisselle.

⚠️ LE BLOC DE LAMES

- 27 Vous pouvez retirer le bloc de lames pour le nettoyer.
- 28 Tenez-le par la partie en plastique. Évitez de toucher les parties métalliques.
- 29 Ceci est plus facile à faire si le bol est placé à l'envers.
- 30 Prenez la poignée du bol d'une main.
- 31 Prenez la base du bloc de lames de l'autre main.
- 32 Faites pivoter le bloc de lames dans le sens inverse des aiguilles d'une montre jusqu'à ce qu'il se détache de la base du bol.
- 33 Soulevez et enlevez-le prudemment de la base du bol.
- 34 Retirez l'anneau d'étanchéité du bloc de lames.
- 35 Lavez l'anneau d'étanchéité et le bloc de lames dans de l'eau chaude savonneuse, rincez et laissez sécher.

- 36 Faites attention aux lames ; ne les manipulez pas directement, utilisez une brosse en nylon.
37 Remettez l'anneau d'étanchéité à sa position d'origine sur le bloc de lames.
38 Remplacez le bloc de lames dans la base du bol.
39 Faites tourner le bloc de lames dans le sens des aiguilles d'une montre afin de le serrer.



PROTECTION ENVIRONNEMENTALE

Afin d'éviter des problèmes environnementaux ou de santé occasionnés par les substances dangereuses contenues dans les appareils électriques et électroniques, les appareils présentant ce symbole ne peuvent pas être éliminés avec les déchets ménagers, mais doivent faire l'objet d'une récupération sélective en vue de leur réutilisation ou recyclage.



recettes

= poignée

= gousse

pesto à la coriandre

2 feuilles de coriandre

2 d'ail

60 g de pignons de pin

125 ml d'huile d'olive

60 g de Parmesan râpé

Travailler le coriandre, l'ail, les pignons et la moitié de l'huile jusqu'à ce que le mélange soit lisse. Mettez dans un bol plus grand. Ajoutez le Parmesan. Ajouter de l'huile pour ajuster la consistance:

Pour une sauce: épaisse. Pour un nappage: moyenne. Pour une sauce pour pâtes: fine.

des recettes sont disponibles sur notre site Web:

<http://www.russellhobbs.com/ifu/550931>

smoothies:

<http://www.russellhobbs.com/ifu/550941>

afbeeldingen

0 uit	⊙ puls	10 lipje
1 laag	5 messeneenheid	11 deksel
2 hoog	6 afdichting	12 opening
3 snelheidsregelaar	7 kan	13 dop
4 motorblok	8 veiligheidsvergrendeling	
	9 slot	

Lees de instructies en bewaar ze goed. Als u het apparaat aan iemand geeft, geef ook de instructies. Verwijder de verpakking, maar niet weggooien voor u zeker bent dat alles werkt.

BELANGRIJKE VEILIGHEIDSMATREGELEN

Volg de gebruikelijke veiligheidsmaatregelen, zoals:

- 1 Dit apparaat mag uitsluitend worden gebruikt door een volwassene. Het apparaat moet steeds buiten het bereik van kinderen gebruikt en opgeborgen worden.
- 2 Dit apparaat mag niet in vloeistoffen worden ondergedompeld of in de badkamer, in de buurt van water of in de open lucht worden gebruikt. 
- 3 Haal de stekker uit het stopcontact, voordat u het apparaat uit elkaar haalt of reinigt.
- 4 Zet de blender uit (0), voordat u de kan op het motorblok plaatst.
- 5 Zet de blender uit (0) en wacht tot de messen niet meer draaien, voordat u het deksel van de kan of de kan van het motorblok afhaalt.
- 6 Vul de kan niet met ingrediënten die zo heet zijn dat u de kan niet meer kunt vasthouden (m.a.w. vloeibare temperatuur onder 40°C).
- 7 Kom niet met uw hand in de kan, zelfs niet nadat hij van het motorblok is afgehaald om hem te reinigen; de messen zijn scherp.
- 8 Kom niet met andere voorwerpen (lepel, spatel, etc.) in de kan terwijl de stekker van de blender in het stopcontact zit.
- 9 Laat het apparaat niet onbeheerd achter, terwijl de stekker in het stopcontact zit.
- 10 Laat de kan niet overlopen. Vloeistof die onder het motorblok komt, kan in de motor terechtkomen, waardoor die kan beschadigen.
- 11 Gebruik uitsluitend de door ons geleverde accessoires of hulpstukken.
- 12 Het apparaat uitsluitend gebruiken voor de doeleinden beschreven in de handleiding.
- 13 Gebruik het apparaat niet bij beschadigingen of storingen.
- 14 Indien het snoer is beschadigd, dient dit door de fabrikant, een techniciën of ander bevoegd persoon te worden vervangen om risico's te voorkomen.

uitsluitend huishoudelijk gebruik

VOORBEREIDING

- 1 Plaats het motorblok op een droge, stevige, vlakke ondergrond, in de buurt van een stopcontact.
- 2 Leg het snoer zodanig dat het niet uitsteekt en dat niemand erover kan struikelen of erachter kan blijven haken.
- 3 Houd de kan boven de motoreenheid, met het handvat tussen de snelheidscontrole en de ▲ pijl op de motoreenheid.
- 4 Laat de kan op de motoreenheid zakken, draai de kan vervolgens om het handvat uit te lijnen met de ▲ pijl op de motoreenheid.
- 5 Draai het deksel met de klok mee om het te ontgrendelen () til het vervolgens van de kan af.
- 6 Doe de ingrediënten in de kan.
- 7 Vul de kan tot maximaal 1500 ml; als hij voller is, kan de inhoud het deksel van het apparaat afduwen als u de motor aanzet.

HET DEKSEL AANBRENGEN

- 8 Bevestig het deksel met het lipje aan de kant van het handvat.
- 9 Draai het deksel tegen de klok in ($\frac{\text{R}}{\text{T}}$) tot het slot in de veiligheidsvergrendeling klikt.
- 10 Duw de dop in het gat in het deksel.
- 11 Schakel het apparaat niet in zonder de dop aan te brengen.

INSCHAKELEN

- 12 Controleer dat de snelheidsregelaar op 0 staat.
- 13 Steek de stekker in het stopcontact.

SNELHEIDSREGELAAR

- 14 Zet de snelheidsregelaar op de gewenste snelheid (1 = laag, 2 = hoog).
- 15 Draai de snelheidsregelaar terug naar 0 om de motor uit te schakelen.
- 16 Gewoonlijk stemmen grote hoeveelheden, dikke mengsels en een hoge verhouding van vaste stoffen tot vloeistoffen overeen met een langere timing en langzamere snelheden.
- 17 Kleinere hoeveelheden, dunnere mengsels en meer vloeistoffen dan vaste stoffen stemmen overeen met een kortere timing en hogere snelheid.
- 18 Om oververhitting te voorkomen, dient u de motor niet langer dan 3 minuten onafgebroken te laten draaien. Zet het apparaat na 3 minuten minstens 3 minuten uit om de motor te laten afkoelen.

PULS

- 19 Als u de snelheidsregelaar tegen de wijzers van de klok in draait naar  biedt dit u een korte stoot aan hoge snelheid. In deze richting is de knop voorzien van een veer . Wanneer u hem loslaat, keert hij terug naar 0.

INGREDIËNTEN TOEVOEGEN

- 20 Om ingrediënten toe te voegen tijdens de werking van de blender, verwijdert u de dop, giet u de nieuwe ingrediënten door de opening en plaatst u de dop terug.
- 21 Controleer of de kan door de toegevoegde ingrediënten niet voller is dan 1500ml.

KLAAR?

- 22 Zet de blender uit (0) en wacht tot de messen niet meer draaien, voordat u het deksel van de kan of de kan van het motorblok afhaalt.

ZORG EN ONDERHOUD

- 23 Schakel het apparaat uit (0) en trek de stekker uit.
- 24 Was de kan, het deksel en de dop in een warm zeepsopje, spoel goed af en laat de kan daarna afdruppen en drogen in de lucht.
- 25 Neem de buitenkant van het motorblok af met een schone, vochtige doek.
- 26 Plaats geen enkel onderdeel van het apparaat in de vaatwasmachine.

MESSENEENHEID

- 27 U kunt de messeneenheid verwijderen als u ze wilt schoonmaken.
- 28 Houd enkel het plastic vast. Zorg ervoor de metalen delen niet aan te raken.
- 29 Dit doet u best nadat u de kan hebt omgedraaid.
- 30 Neem het handvat van de kan vast met een hand.
- 31 Neem de onderzijde van de messeneenheid vast met de andere hand.
- 32 Draai het mesje tegen de klok in totdat het los komt van het voetstuk.
- 33 Til deze voorzichtig omhoog en uit de onderzijde van de kan.
- 34 Verwijder de afdichting van de messeneenheid.
- 35 Was de dichting en de messeneenheid in een warm zeepsopje, spoel af en droog zorgvuldig af.

- 36 Pas heel goed op met de mesjes – raak ze nooit rechtstreeks aan en gebruik een nylon afwasborstel.
- 37 Vervang de afdichting rond de messeneenheid.
- 38 Plaats de messeneenheid weer in het voetstuk.
- 39 Draai de messen mit de wijzers van de klok om ze te vergrendelen.



MILIEUBESCHERMING

Om milieu- en gezondheidsproblemen als gevolg van gevaarlijke stoffen in elektrische en elektronische producten te vermijden, mogen apparaten met dit symbool niet worden weggegooid met niet-gesorteerd gemeentelijk afval, maar moeten ze worden teruggewonnen, opnieuw gebruikt of gerecycled.



receptjes

= handenvol

= teen

koriander pesto

2 korianderblaadjes

2 look

60 g pijnboompitten

125 ml olijfolie

60 g geraspte parmezaan

Verwerk de koriander, knoflook, pijnboompitten en de helft van de olie tot het een glad mengsel is geworden. Plaats dan in een grotere kom. Meng de Parmezaan. Voeg olie toe om de consistentie aan de passen. Als dipsaus: dik. Als topping: medium. Als pastasaus: dun.

u vindt recepten op onze website:

<http://www.russellhobbs.com/ifu/550931>

smoothies:

<http://www.russellhobbs.com/ifu/550941>

Leggere attentamente le istruzioni e conservarle. Se l'apparecchio viene ceduto a terzi, passare anche le istruzioni. Rimuovere tutto il materiale d'imballaggio, ma conservarlo fino a quando si è certi che l'apparecchio funzioni.

NORME DI SICUREZZA IMPORTANTI

Osservare le precauzioni fondamentali di sicurezza e in particolare quanto segue:

- 1 Questo apparecchio deve essere usato solo da un adulto responsabile. Utilizzare e riporre l'apparecchio lontano dalla portata dei bambini.
- 2 Non immergere l'apparecchio in acqua; non utilizzarlo in bagno o vicino all'acqua  e non utilizzarlo all'aperto.
- 3 Disconnettere dalla presa di corrente prima di smontare o pulire.
- 4 Spegner il frullatore (0) prima di montare la caraffa sul gruppo del motore.
- 5 Prima di rimuovere il coperchio dalla caraffa, e di rimuovere la caraffa dal gruppo del motore, spegnere il frullatore (0) ed attendere che le lame si siano fermate completamente.
- 6 Non riempire la caraffa con sostanze troppo calde per permettere un facile maneggiamento (la temperatura del liquido deve essere, per esempio, inferiore ai 40°).
- 7 Non mettere le mani nella caraffa, nemmeno quando viene rimossa per pulirla: le lame sono molto taglienti.
- 8 Non mettere altri oggetti (come un cucchiaino, una spatola, ecc.) nella caraffa mentre la spina del frullatore è inserita nella presa di corrente.
- 9 Non lasciare l'apparecchio incustodito con la spina inserita.
- 10 Non fare traboccare la caraffa. Se il liquido penetrasse sotto il gruppo del motore potrebbe venire aspirato nel motore danneggiandolo.
- 11 Applicare solo gli accessori o gli elementi di corredo forniti.
- 12 Non utilizzare l'apparecchio per altri scopi se non quelli descritti nel libretto d'istruzioni.
- 13 Non usare l'apparecchio se è danneggiato o funziona male.
- 14 Se il cavo è danneggiato, farlo cambiare dal fabbricante, dal suo agente di servizio o da qualcun altro similmente qualificato, per evitare pericoli.

solo per uso domestico

PREPARAZIONE

- 1 Posizionare il gruppo del motore su una superficie asciutta, stabile e in pari, vicino ad una presa di corrente.
- 2 Sistemare il cavo d'alimentazione in modo che non penzoli, non ci si possa impigliare o inciampare.
- 3 Posizionare la caraffa sopra il gruppo motore, con il manico tra il selettore di velocità e la freccia ▲ sul gruppo motore.
- 4 Abbassare la caraffa sul gruppo motore, poi ruotarla per allineare il manico con la freccia ▲ sul gruppo motore.
- 5 Ruotare il coperchio in senso orario per sbloccarlo () , poi sollevarlo dalla caraffa.
- 6 Mettere gli ingredienti nella caraffa.
- 7 Non riempirla oltre il segno di 1500 ml, altrimenti al momento di avviare il motore il contenuto potrebbe spingere via il coperchio.

INSTALLAZIONE DEL COPERCHIO

- 8 Posizionare il coperchio, con la linguetta davanti al manico.
- 9 Ruotare il coperchio in senso antiorario () fino a sentire il gancio cliccare nell'interblocco di sicurezza.
- 10 Spingere il tappo nel foro del coperchio.
- 11 Non azionare l'apparecchio senza il tappo.

immagini	⊙ impulso	10 linguetta
0 spento	5 gruppo delle lame	11 coperchio
1 più bassa	6 guarnizione	12 foro
2 più alta	7 caraffa	13 tappo
3 selettore di velocità	8 interblocco di sicurezza	
4 gruppo del motore	9 gancio	

ACCENSIONE

- 12 Controllare che il selettore della velocità sia impostato su 0.
- 13 Inserire la spina nella presa di corrente.

SELETTORE DI VELOCITÀ

- 14 Posizionare il selettore di velocità alla velocità desiderata (1 = più bassa, 2 = più alta).
- 15 Riportare il selettore di velocità su 0 per spegnere il motore.
- 16 Generalmente, grandi quantità, miscele spesse e ingredienti solidi in proporzione maggiore rispetto agli ingredienti liquidi richiedono un tempo di preparazione più lungo e una velocità ridotta.
- 17 Quantità ridotte, miscele meno dense e ingredienti liquidi in proporzione maggiore rispetto agli ingredienti solidi richiedono un minore tempo di preparazione e una velocità elevata.
- 18 Non tenere in funzione il motore per più di 3 minuti, altrimenti si potrebbe surriscaldare. Dopo 3 minuti di funzionamento, spegnerlo per almeno 3 minuti per farlo recuperare.

IMPULSO

- 19 Ruotando il selettore di velocità in senso antiorario su ⊙, si azionerà un breve ciclo ad alta velocità. In questa posizione, il pulsante è a molla. Lasciandolo, tornerà su 0.

AGGIUNTA DEGLI INGREDIENTI

- 20 Per aggiungere ingredienti mentre il frullatore è in funzione, togliere il tappo, versare i nuovi ingredienti attraverso il foro, poi rimettere a posto il tappo.
- 21 Controllare che gli ingredienti aggiunti non spingano il volume contenuto nella caraffa oltre il segno di 1500ml.

FINITO?

- 22 Prima di rimuovere il coperchio dalla caraffa, e di rimuovere la caraffa dal gruppo del motore, spegnere il frullatore (0) ed attendere che le lame si siano fermate completamente.

CURA E MANUTENZIONE

- 23 Spegner l'apparecchio (0) e scollegarlo dalla presa di corrente.
- 24 Lavare caraffa, coperchio e tappo con acqua saponata calda, sciacquare e lasciar asciugare la caraffa all'aria.
- 25 Passare un panno pulito inumidito sull'esterno del gruppo del motore.
- 26 Non mettere nessuna parte dell'apparecchio in lavastoviglie.

GRUPPO DELLE LAME

- 27 Il gruppo delle lame è rimovibile per consentirne la pulizia
- 28 Maneggiate esclusivamente le parti in plastica. Prestate attenzione a non toccare le parti metalliche.
- 29 È consigliabile operare con la caraffa capovolta.
- 30 Afferrate l'impugnatura della caraffa con una mano.
- 31 Afferrare il fondo del gruppo lame con l'altra mano.
- 32 Ruotare il gruppo lame in senso antiorario fino a staccarlo dalla base della caraffa.
- 33 Sollevarlo con molta attenzione ed estrarlo dal fondo della caraffa.
- 34 Togliere la guarnizione dal gruppo delle lame.

- 35 Lavate la guarnizione ed il gruppo delle lame in acqua calda insaponata, sciacquate e lasciate asciugare all'aria.
- 36 Maneggiare le lame con cura, non lavarle direttamente a mano, ma utilizzare una spazzola in setole di nylon.
- 37 Rimettere la guarnizione a posto intorno al gruppo lame.
- 38 Sostituire il gruppo delle lame nella base della caraffa.
- 39 Ruotare il gruppo lame in senso orario per bloccarlo.





PROTEZIONE AMBIENTALE

Per evitare danni all'ambiente e alla salute causati da sostanze pericolose delle parti elettriche ed elettroniche, gli apparecchi contrassegnati da questo simbolo non devono essere smaltiti con i rifiuti indifferenziati, ma recuperati, riutilizzati o riciclati.





ricetta

 = manciata

 = spicchio

pesto al coriandolo

2  foglie di coriandolo

2  d'aglio

60 g di pinoli

125 ml d'olio di oliva

60 g parmigiano grattugiato

Tritare coriandolo, aglio, pinoli e metà dell'olio fino a dare al composto un aspetto uniforme.

Mettere il contenuto in una bacinella. Mescolarvi il parmigiano. Aggiungere olio per regolarne la consistenza: Per intingere: denso. Per una salsa: media. Per una salsa per condire la pasta: fluida.

le ricette sono disponibili sul nostro sito:

<http://www.russellhobbs.com/ifu/550931>

frappé:

<http://www.russellhobbs.com/ifu/550941>

ilustraciones

0 apagada	© pulso	10 pestaña
1 baja	5 unidad de las cuchillas	11 tapa
2 alta	6 junta	12 agujero
3 control de velocidad	7 jarra	13 tapa pequeña
4 unidad motor	8 engranaje de seguridad	
	9 pestillo de seguridad	

Lea las instrucciones y guárdelas en un lugar seguro. Si da el aparato a otro, pase también las instrucciones. Quite todo el embalaje, y guárdelo hasta que sepa que el aparato funciona bien.

**SEGURIDAD IMPORTANTE**

Siga las precauciones básicas de seguridad, incluyendo:

- 1 Este aparato solamente debe ser usado por un adulto responsable. Use y guarde el aparato fuera del alcance de los niños.
- 2 No ponga el aparato en líquido, no lo use en un cuarto de baño, cercano al agua, o al aire libre. 
- 3 Desconéctelo antes de desmontarlo o limpiarlo.
- 4 Apáguela (0) antes de poner la jarra en la unidad motor.
- 5 Apáguela (0) y espere hasta que las hojas se paren completamente antes de quitar la tapa de la jarra, y antes de quitar la jarra de la unidad motor.
- 6 No rellene la jarra con una sustancia más caliente de lo que usted pueda cómodamente soportar (como referencia, líquidos con una temperatura inferior a 40°C).
- 7 No meta la mano en la jarra, incluso cuando la esté sacando para limpiarla – las hojas cortan.
- 8 No ponga ningún otro utensilio (cuchara, espátula, etc.) en la jarra mientras la batidora esté enchufada.
- 9 No deje el aparato desatendido mientras está enchufado.
- 10 No permita rebosar la jarra. Si cae líquido debajo de la unidad motor, puede que éste sea aspirado al motor, dañándolo.
- 11 No ponga ningún otro acoplamiento o accesorio (recambio) que no haya sido adquirido del fabricante.
- 12 No use el aparato para ningún fin distinto a los descritos en estas instrucciones.
- 13 No use el aparato si está dañado o si no funciona bien.
- 14 Si el cable está dañado, éste deberá ser cambiado por el fabricante, su agente de servicio, o alguien con cualificación similar – para evitar peligro.

sólo para uso doméstico**PREPARACIÓN**

- 1 Ponga la unidad motor sobre una superficie seca, nivelada y firme, cercana a un enchufe eléctrico.
- 2 Coloque el cable de manera que no sobresalga, y alguien pueda tropezar con él o engancharlo.
- 3 Sostenga la jarra sobre la unidad motor, sujetándola por el asa, entre el control de velocidad y la flecha ▲ de la unidad motor.
- 4 Coloque la jarra sobre la unidad motor, y gírela para alinear el asa con la flecha ▲ de la unidad motor.
- 5 Gire la tapa en el sentido de las agujas del reloj para desbloquearla (↻), y retírela de la jarra.
- 6 Ponga los ingredientes en la jarra.
- 7 No la llene a más de la marca de 1500 ml. Si la llena más, el contenido puede expulsar la tapa afuera al encender el motor.

AJUSTAR LA TAPA

- 8 Coloque la tapa, alineando la pestaña con la parte frontal del asa.
 - 9 Gire la tapa en el sentido contrario de las agujas del reloj () hasta que el pestillo de seguridad encaje en el engranaje de seguridad.
 - 10 Introduzca la tapa pequeña en el agujero de la tapa.
 - 11 No ponga en marcha el aparato sin haber colocado el tapón.
-

ENCENDER

- 12 Compruebe que el control de velocidad está fijado en 0.
 - 13 Enchufe el aparato en el enchufe hembra.
-

CONTROL DE VELOCIDAD

- 14 Gire el control de velocidad para seleccionar la velocidad deseada (1 = baja, 2 = alta).
 - 15 Gire el control de velocidad de nuevo a 0 para apagar el motor.
 - 16 En general, las cantidades elevadas, mezclas espesas y una elevada proporción de sólidos frente a líquidos sugieren programaciones más largas y velocidades más lentas.
 - 17 Las cantidades inferiores, mezclas más finas y más proporción de líquidos que de sólidos sugieren programaciones más cortas y velocidades superiores.
 - 18 No haga funcionar el motor constantemente por más de 3 minutos, se puede sobrecalentar. Después de 3 minutos, apagarlo por como mínimo 3 minutos, para que se recupere.
-

PULSO

- 19 Al girar el control de velocidad en el sentido contrario a las agujas del reloj a  le proporcionará un corto estallido a alta velocidad. En esta dirección, el botón se carga por muelle. Cuando lo suelte, volverá a 0.
-

AÑADIR INGREDIENTES

- 20 Para añadir ingredientes mientras la batidora está funcionando, extraiga la tapa pequeña, vierta los nuevos ingredientes a través del agujero y vuelva a colocar la tapa pequeña.
 - 21 Compruebe que los ingredientes añadidos no hagan que el volumen supere la marca de 1500ml.
-

¿ACABÓ?

- 22 Apáguela (0) y espere hasta que las hojas se paren completamente antes de quitar la tapa de la jarra, y antes de quitar la jarra de la unidad motor.
-

CUIDADO Y MANTENIMIENTO

- 23 Apague el aparato (0) y desenchúfelo.
 - 24 Lave la jarra, la tapa y el tapón con agua caliente y jabón, aclárelos bien y deje la jarra secar con el aire.
 - 25 Limpie la parte exterior de la unidad motor con un paño húmedo limpio.
 - 26 No ponga ninguna parte del aparato en el lavavajillas
-

UNIDAD DE LAS CUCHILLAS

- 27 Puede extraer la unidad de las cuchillas para limpiarla.
 - 28 Manipule solo la superficie de plástico. Tenga cuidado de no tocar las partes de metal.
 - 29 Esto se hace mejor con la jarra hacia abajo.
 - 30 Sujete el asa de la jarra con una mano.
 - 31 Sujete la base de la unidad de las cuchillas con la otra mano.
 - 32 Gire la unidad de las cuchillas en el sentido contrario a las agujas del reloj hasta que se separe de la base de la jarra.
 - 33 Con cuidado, tire de ella hacia arriba y sáquela de la base de la jarra.
 - 34 Extraiga la junta de la unidad de las cuchillas.
-

- 35 Lave la junta y la unidad de las cuchillas con agua tibia y jabón. Aclare y deje secar al aire.
36 Tenga mucho cuidado con la cuchilla – no las coja directamente, usa un cepillo para limpiar de nilón.
37 Sustituya la junta alrededor de la unidad de las cuchillas.
38 Vuelva a colocar la unidad de las cuchillas en la base de la jarra.
39 Gire la unidad de las cuchillas en el sentido de las agujas del reloj para apretarla.





PROTECCIÓN MEDIOAMBIENTAL

Para evitar problemas medioambientales y de salud debido a las sustancias peligrosas con que se fabrican los productos eléctricos y electrónicos, los aparatos con este símbolo no se deben desechar junto con el resto de residuos municipales, sino que se deben recuperar, reutilizar o reciclar.



recetas

 = puñado

 = diente

pesto de cilantro

2  hojas de cilantro

2  de ajo

60 g de piñones

125 ml aceite de oliva

60 g queso Parmesano rallado

Procese el cilantro, el ajo, los piñones y la mitad del aceite hasta obtener una consistencia suave.

Póngalo en un bol mayor. Mezcle el queso Parmesano. Añada aceite para modificar la consistencia: Para mojar: espesa Para cobertura: media Para salsa para pasta: clara

en nuestra página web encontrará recetas:

<http://www.russellhobbs.com/ifu/550931>

batidos:

<http://www.russellhobbs.com/ifu/550941>

Leia atentamente todas as instruções e guarde-as num local seguro. Se passar o aparelho a alguém, forneça também as instruções. Retire todo o material de embalagem, mas guarde-o até verificar que o aparelho funciona.

MEDIDAS DE PRECAUÇÃO IMPORTANTES

Siga as precauções básicas de segurança, incluindo as seguintes:

- 1 Este aparelho só deve ser utilizado por um adulto responsável. Utilize e guarde o aparelho fora do alcance das crianças.
- 2 Não mergulhe o aparelho em líquidos, nem utilize em casas de banho, próximo de água ou ao ar livre. 
- 3 Desligue-o da corrente antes de proceder à desmontagem ou limpeza.
- 4 Antes de instalar o copo na unidade motora desligue o aparelho (0).
- 5 Desligue (0) e aguarde até as lâminas pararem completamente antes de retirar a tampa do copo e de retirar o copo da unidade motora.
- 6 Não o encha com algo que se encontre a uma temperatura que não possa manusear confortavelmente (ou seja, líquidos a temperaturas inferiores a 40° C).
- 7 Não ponha as mãos dentro do copo, mesmo depois de o ter retirado para fazer a sua limpeza – as lâminas são afiadas.
- 8 Não coloque nenhum outro objecto (colher, espátula, etc.) dentro do copo enquanto o aparelho estiver ligado.
- 9 Não deixe o aparelho desacompanhado enquanto estiver ligado.
- 10 Não deixe o copo transbordar. Se o líquido passar para debaixo da unidade motora, pode ser sugado para dentro do motor e danificá-lo.
- 11 Não instale um acessório que não seja fornecido por nós.
- 12 Não utilize o aparelho para quaisquer outras finalidades senão as descritas nestas instruções.
- 13 Não utilize o aparelho se estiver danificado ou se o seu funcionamento for defeituoso.
- 14 Se o cabo eléctrico estiver danificado, o fabricante, o seu agente de serviço técnico ou alguém igualmente qualificado deverá substituí-lo para se evitarem riscos.

apenas para uso doméstico

PREPARAÇÃO

- 1 Coloque a unidade motora numa superfície seca, nivelada e próximo de uma tomada eléctrica.
- 2 Encaminhe o cabo eléctrico de forma a não ficar suspenso, trilhado ou onde se possa tropeçar.
- 3 Segure o jarro sobre a unidade motora, com o cabo posicionado entre o controlo de velocidade e a seta ▲ na unidade motora.
- 4 Baixe o jarro em direcção à unidade motora, depois gire-o para alinhar o cabo com a seta ▲ na unidade motora.
- 5 Gire a tampa para a direita para a desbloquear () , depois levante o jarro.
- 6 Coloque os ingredientes no copo.
- 7 Não encha o copo acima da marca 1500 ml. Se o fizer, o conteúdo pode fazer saltar a tampa quando o motor arrançar.

ENCAIXAR A TAMPA

- 8 Encaixe a tampa, com a aba na frente do cabo.
- 9 Gire a tampa para esquerda () até que o trinco encaixe no fecho de segurança mediante um estalido.
- 10 Empurre a tampa pequena para o orifício da tampa.
- 11 Não coloque o aparelho em funcionamento sem encaixar a tampinha.

esquemas	⊙ impulso	10 aba
0 desligado	5 conjunto de lâminas	11 tampa
1 baixa	6 junta	12 orifício
2 alta	7 jarro	13 tampa pequena
3 controlo de velocidade	8 fecho de segurança	
4 unidade motora	9 trinco	

LIGAR

- 12 Verifique se o controlo da velocidade está regulado para o 0.
- 13 Ligue a ficha à tomada eléctrica.

CONTROLO DE VELOCIDADE

- 14 Gire o controlo de velocidade para a velocidade que pretende (1 = baixa, 2 = alta).
- 15 Rode novamente o controlo de velocidade para 0 para desligar o motor.
- 16 Geralmente as grandes quantidades, misturas espessas e uma grande percentagem de sólidos em relação aos líquidos sugerem tempos mais prolongados e velocidades mais lentas.
- 17 As quantidades menores, as misturas menos espessas e a maior quantidade de líquidos sugerem tempos mais curtos e velocidades superiores.
- 18 Não ponha o motor a funcionar continuamente por um período superior a 3 minutos, pois pode causar o seu sobreaquecimento. Após 3 minutos, desligue-o pelo menos durante 3 minutos para ele recuperar.

IMPULSO

- 19 Ao rodar o controlo de velocidade no sentido oposto ao dos ponteiros do relógio para ⊙, poderá obter um breve impulso a alta velocidade. Nesta direcção, o botão fica accionado por retorno de mola. Ao soltar, este volta para 0.

ADIÇÃO DE INGREDIENTES

- 20 Para adicionar ingredientes com o liquidificador em movimento, remova a tampa pequena, deite os novos ingredientes através do orifício, depois recolque a tampa pequena.
- 21 Verifique que os ingredientes adicionados não aumentam o volume do copo de forma a exceder a marca 1500ml.

TERMINADO?

- 22 Desligue (0) e aguarde até as lâminas pararem completamente antes de retirar a tampa do copo e de retirar o copo da unidade motora.

CUIDADO E MANUTENÇÃO

- 23 Desligue o aparelho (0) e desligue-o da corrente.
- 24 Lave o copo, a tampa e a tampinha com água quente e sabão, enxagúe bem e deixe o copo secar ao ar livre.
- 25 Limpe a superfície externa da unidade motora com um pano limpo e seco.
- 26 Não coloque nenhuma parte do aparelho numa máquina de lavar loiça.

CONJUNTO DE LÂMINAS

- 27 Pode retirar as lâminas para proceder à sua limpeza.
- 28 Manipule apenas as peças de plástico – não toque nas peças de metal.
- 29 A melhor forma de efectuar esta operação consiste em colocar o copo ao contrário.
- 30 Segure na asa do copo com uma mão.
- 31 Segure na parte inferior do conjunto de lâminas com a outra mão.
- 32 Gire a lâmina para a esquerda até se soltar da base do jarro.
- 33 Puxe-o cuidadosamente para cima e retire-o do fundo do copo.
- 34 Separe a junta do conjunto de lâminas.

- 35 Lave a junta e as lâminas com água quente e detergente. Enxágue e deixe secar.
36 Tenha muito cuidado com as lâminas – não as manipule directamente, utilize uma escova de nylon.
37 Volte a colocar a junta à volta do conjunto de lâminas.
38 Volte a colocar o conjunto de lâminas na base do jarro.
39 Rode o conjunto de lâminas no sentido dos ponteiros do relógio para o apertar.





PROTECÇÃO AMBIENTAL

Para evitar problemas ambientais e de saúde devido a substâncias perigosas contidas em equipamentos eléctricos e electrónicos, os aparelhos com este símbolo não deverá ser misturados com o lixo doméstico e sim recuperados, reutilizados ou reciclados.



receitas

 = punhado

 = dente

pesto de coentros

2  folhas de coentro

2  de alho

60 g de pinhões

125 ml de azeite

60 g de queijo parmesão ralado

Processe os coentros, alho, pinhão e metade do óleo até obter uma consistência suave. Coloque numa tigela maior. Misture o queijo parmesão. Junte óleo para ajustar a consistência: Para um molho: espesso. Para uma cobertura: médio. Para molho para massas: líquido.

receitas disponíveis no nosso website:

<http://www.russellhobbs.com/ifu/550931>

smoothies:

<http://www.russellhobbs.com/ifu/550941>

tegninger	◎ pulse	10 hak
0 sluk	5 klingeeenhed	11 låg
1 lav	6 packning	12 hul
2 høj	7 blenderglas	13 prop
3 hastighedsregulator	8 sikkerhedslås	
4 motorenhed	9 lås	

Læs brugsanvisningen, og gem den til eventuel senere brug. Hvis du sælger eller forærer apparatet til en anden, skal brugsanvisningen følge med. Tag apparatet ud af emballagen, men gem den, indtil du er sikker på, at apparatet fungerer.

VIGTIGE SIKKERHEDSINSTRUKTIONER

Følg altid de grundlæggende sikkerhedsregler, herunder:

- 1 Apparatet må kun anvendes af eller i under opsyn af en ansvarlig voksen. Apparatet skal placeres utilgængeligt for børn, både i brug og under opbevaring.
- 2 Nedsæk ikke apparatet i væske, og undlad at anvende det på badeværelset, i nærheden af vand eller udendørs.
- 3 Tag stikket ud af stikkontakten, før du skiller apparatet ad og rengør det.
- 4 Sluk for blenderen (0), før du monterer blenderglasset på motorenheden.
- 5 Sluk for blenderen (0), og vent, indtil knivbladene standser helt, før du tager låget af blenderglasset, og før du tager blenderglasset af motorenheden.
- 6 Fyld ikke med et varmere indhold end at du kan håndtere det uden problemer (væsketemperaturer under 40° C anbefales).
- 7 Undlad at stikke hånden ned i blenderglasset, selv når du har taget det af for at rengøre det, da du ellers kan skære dig på knivbladene.
- 8 Undlad at stikke andre genstande (ske, spatel mv.) ned i blenderglasset, når blenderen er sluttet til lysnettet.
- 9 Lad aldrig apparatet stå uden opsyn, når det er sluttet til lysnettet.
- 10 Fyld ikke så meget i blenderglasset, at det flyder over. Hvis der kommer væske ind under motorenheden, kan den blive suget ind i motoren og beskadige den.
- 11 Undlad at tilslutte andet tilbehør end det vi leverer.
- 12 Anvend ikke apparatet til andre formål end dem, der er beskrevet i denne brugsanvisning.
- 13 Undlad at anvende apparatet, hvis det er beskadiget eller ikke fungerer korrekt.
- 14 Hvis ledningen er beskadiget, skal den udskiftes af producenten, serviceværkstedet eller en tilsvarende kvalificeret fagmand, så eventuelle skader undgås.



kun til privat brug

FORBEREDELSE

- 1 Anbring motorenheden på et tørt, solidt og plant underlag i nærheden af en stikkontakt.
- 2 Anbring ledningen, så den ikke hænger ud over en bordkant, og så man ikke kan snuble over den.
- 3 Hold kanden over motorenheden, med håndtaget mellem hastighedsregulatoren og ▲ pilen på motorenheden.
- 4 Sæt kanden ned på motorenheden, og drej kanden, så håndtaget flugter med ▲ pilen på motorenheden.
- 5 Drej låget med uret for at frigøre det (☞), og løft låget af kanden.
- 6 Kom ingredienserne i blenderglasset.
- 7 Fyld ikke blenderglasset til op over 1500 ml-mærket. I modsat fald kan ingredienserne skubbe låget af blenderglasset, når du starter motoren.

SÆT LÅGET PÅ

- 8 Sæt låget på med hakket ud for håndtaget.
- 9 Drej låget mod uret () indtil låsen klikker og aktiverer sikkerhedslåsen.
- 10 Sæt proppen fast i lågets hul.
- 11 Tænd ikke apparatet før proppen er på plads.

TÆND MASKINEN

- 12 Kontroller at hastighedskontrollen er indstillet til 0.
- 13 Sæt stikket i stikkontakten.

HASTIGHEDSREGULATOR

- 14 Drej knappen for hastighedsindstilling til du har den ønskede hastighed (1 = lav, 2 = høj).
- 15 Indstil hastigheden til 0 for at slukke motoren.
- 16 Generelt er lave hastigheder over længere tid godt for store mængder, tyk konsistens, store mængder faste dele i forhold til væske.
- 17 Højere hastigheder i kortere tid er ofte godt til små mængder, et tyndere miks og mere væske end faste dele.
- 18 Lad ikke motoren køre i mere end 3 minutter ad gangen, da det kan medføre overophedning. Når der er gået 3 minutter, skal du slukke for blenderen og lade motoren køle af i mindst 3 minutter.

PULSE

- 19 Ved at dreje knappen for hastighedsindstilling mod uret til  får du en kort periode med høj hastighed. I denne retning er knappen fjedret, og når du slipper springer den tilbage til 0.

TILFØJELSE AF INGREDIENSER

- 20 For at tilsætte ingredienser mens blenderen er i gang, tag proppen af, hæld den nye ingrediens ned gennem hullet og sæt derefter proppen tilbage.
- 21 Kontrollér at den samlede mængde af ingredienser i blenderglasset ikke overstiger 1500 ml-mærket, når du tilsætter flere ingredienser.

FÆRDIG?

- 22 Sluk for blenderen (0), og vent, indtil knivbladene standser helt, før du tager låget af blenderglasset, og før du tager blenderglasset af motorenheden.

PLEJE OG VEDLIGEHOLDELSE

- 23 Sluk for apparatet (0) og tag dets stik ud.
- 24 Vask blenderglasset, låget og proppen i varmt vand tilsat opvaskemiddel, skyl delene med rent vand, og stil blenderglasset på hovedet, så det kan tørre.
- 25 Tør ydersiden af blenderglasset over med en fugtig klud.
- 26 Ingen af delene tåler opvaskemaskine.

KLINGEENHED

- 27 Du kan afmontere klingeenheden i forbindelse med rengøring.
- 28 Hold udelukkende på plastikken – undgå kontakt med de metalliske dele.
- 29 Det anbefales at gøre dette efter at blenderglasset er vendt på hovedet.
- 30 Hold blenderglassets håndtag med en hånd.
- 31 Hold om bunden på klingeenheden med den anden hånd.
- 32 Drej klingeenheden mod uret, indtil den frigøres fra kandens base.
- 33 Træk den forsigtigt op og af blenderglassets bund.
- 34 Tag pakningen af klingeenheden.
- 35 Vask pakningen og klingeenheden i varmt sæbevand, rens og lad den tørre i luften.
- 36 Vær yderst forsigtig med klingerne – undgå direkte kontakt med dem, brug en nylonbørste.

- 37 Sæt pakningen tilbage på klingeeenheden.
38 Sæt klingeeenheden tilbage på blenderglassets fod.
39 Drej klingeeenheden med uret for at stramme.



MILJØBESKYTTELSE

Elektriske og elektroniske apparater, der er mærket med dette symbol, kan indeholde farlige stoffer, og må ikke bortskaffes med husholdningsaffald, men skal afleveres på en dertil udpeget lokal genbrugsstation for at undgå skade på miljø og menneskers sundhed.



opskrifter

= håndfuld

= fed

koriander pesto

2 korianderblade

2 hvidløg

60 g pinjekerner

125 ml olivenolie

60 g Parmesan, revet

Bearbejd koriander, hvidløg, pinjekerner og halvdelen af olien til det er jævnt. Hæld det over i en stor skål. Rør parmesanen i. Tilsæt olien for at tilpasse konsistensen: Til dip: tyk. Til fyld: mellem.

Til pastasauce: tynd.

du kan finde opskrifter på vores website:

<http://www.russellhobbs.com/ifu/550931>

smoothies:

<http://www.russellhobbs.com/ifu/550941>

Läs bruksanvisningen och spara den. Om du lämnar ifrån dig apparaten, låt bruksanvisningen följa med. Ta bort allt förpackningsmaterial, men spara det tills du har kontrollerat att apparaten fungerar.

VIKTIGA SKYDDSÅTGÄRDER

Följ allmänna säkerhetsföreskrifter, däribland följande:

- 1 Denna apparat får bara användas av ansvarig vuxen person eller under överinseende av ansvarig vuxen person. Håll apparaten utom räckhåll för barn.
- 2 Lägg inte ned apparaten i vätska, använd den inte i badrum, nära vatten eller utomhus. 
- 3 Dra ur sladden till apparaten före nedmontering och rengöring.
- 4 Slå av strömmen (0) innan kannan monteras på motorenheten.
- 5 Slå av strömmen (0) och vänta tills knivbladen inte längre roterar innan du lyfter av locket från kannan eller tar bort kannan från motorenheten.
- 6 Håll inte i någonting som är varmare än du kan hantera det utan problem (vätskans temperatur bör alltså vara under 40°C).
- 7 Stoppa inte ned handen i kannan, inte ens sedan du har tagit bort kannan från motorenheten – knivbladen är vassa.
- 8 Lägg inte ned något som helst föremål (sked, degskrapa osv.) i kannan när apparaten är ansluten.
- 9 lämna inte apparaten utan tillsyn när den är ansluten.
- 10 Kannan får inte överfyllas. Vätska som kommer in under motorenheten kan rinna in i motorn och skada den.
- 11 Använd bara tillbehör och övrig utrustning som företaget tillhandahåller.
- 12 Använd inte apparaten för några andra ändamål än sådana som beskrivs i denna bruksanvisning.
- 13 Använd inte apparaten om den är skadad eller fungerar dåligt.
- 14 Om sladden är skadad måste den ersättas av tillverkaren, serviceombud eller någon med liknande kompetens för att undvika skaderisker.

endast för hushållsbruk

FÖRBEREDELSE

- 1 Ställ motorenheten på en torr, fast och plan yta nära en väggkontakt.
- 2 Se till att sladden inte hänger ned så att man kan snubbla på den eller snärja in sig i den.
- 3 Håll kannan över motorenheten med handtaget mellan hastighetsreglaget och pilen ▲ på motorenheten.
- 4 Sätt kannan på motorenheten och vrid den för att rikta in handtaget mot pilenu ▲ på motorenheten.
- 5 Vrid locket medurs för att låsa upp det (↻) och lyft sedan av det från kannan.
- 6 Lägg ingredienserna i kannan.
- 7 Fyll inte kannan över markeringen 1500 ml, då kan innehållet pressa upp locket när du startar motorn.

SÄTTA PÅ LOCKET

- 8 Sätt på locket med tappen framför kannans handtag.
- 9 Vrid locket moturs (↺) så att spärrhaken klickar in i kannans säkerhetslås.
- 10 Sätt korken i lockets hål.
- 11 Använd inte apparaten utan att korken sitter på.

SLÅ PÅ STRÖMMEN

- 12 Kontrollera att hastighetskontrollen står på 0.
- 13 Sätt stickproppen i vägguttaget.

bilder	⊙ pulsfunktion	10 tapp
0 av	5 knivbladsenhet	11 lock
1 låg hastighet	6 packning	12 hål
2 hög hastighet	7 kanna	13 kork
3 hastighetsreglage	8 säkerhetslås	
4 motorenhet	9 spärrhake	

👁️ HASTIGHETSREGLAGE

- 14 Vrid hastighetsreglaget till önskad hastighet (1 = låg hastighet, 2 = hög hastighet).
- 15 Vrid tillbaka hastighetsreglaget till 0 för att stänga motorn.
- 16 Stora kvantiter och mer kompakt, fast material behöver i regel längre tid och långsammare hastigheter.
- 17 Mindre kvantiteter och mer lättflytande material behöver däremot kortare tid och högre hastigheter.
- 18 Låt inte motorn gå mer än 3 minuter i taget, den kan bli överhettad. Slå sedan av och vänta minst 3 minuter innan den används igen.

⊙ PULSFUNKTION

- 19 Om man vrider hastighetsreglaget moturs till ⊙ får man ett kort hastighetstillskott på hög hastighet. I denna riktning fjädrar vredet. När du släpper det återgår det till stopp (0).

👁️ TILLSÄTTNING AV INGREDIENSER

- 20 Om man vill tillsätta ingredienser medan apparaten är i gång tar man av korken, tillsätter de nya ingredienserna genom hålet och sätter sedan tillbaka korken.
- 21 Kontrollera att de tillsatta ingredienserna inte ökar volymen i kannan över markeringen för 1500 ml.

👁️ FÄRDIG?

- 22 Slå av strömmen (0) och vänta tills knivbladen inte längre roterar innan du lyfter av locket från kannan eller tar bort kannan från motorenheten.

👁️ SKÖTSEL OCH UNDERHÅLL

- 23 Stäng av apparaten(0) och dra ur sladden.
- 24 Diska kannan, locket och korken med diskmedel i varmt vatten, skölj väl och låt sedan kannan rinna av och lufttorka.
- 25 Torka utsidan av motorenheten med en ren och fuktig trasa.
- 26 Lägg inte någon del av apparaten i en diskmaskin.

⚠️ KNIVBLADSENHET

- 27 Man kan ta ut knivbladsenheten för rengöring.
- 28 Hantera bara plastdelarna – rör inte metalldelarna.
- 29 Detta fungerar bäst om man vänder upp och ned på kannan.
- 30 Ta tag i kannans handtag med en hand.
- 31 Ta tag i botten av knivbladsenheten med den andra handen.
- 32 Vrid knivbladsenheten moturs så att den lossnar från kannans sockel.
- 33 Lyft upp den och ta ut den försiktigt.
- 34 Lyft bort packningen från knivbladsenheten.
- 35 Diska packningen och knivbladsenheten med diskmedel i varmt vatten, skölj och låt delarna lufttorka.
- 36 Var mycket försiktig med knivbladen – hantera dem inte direkt utan använd en diskborste av nylon.
- 37 Sätt tillbaka packningen runt knivbladsenheten.

- 38 Sätt tillbaka knivbladsenheten i sockeln.
39 Vrid knivbladsenheten medurs så att den sitter fast.



MILJÖSKYDD

För att undvika miljö- och hälsoproblem som beror på farliga ämnen i elektriska och elektroniska produkter får inte apparater som är märkta med denna symbol kastas tillsammans med osorterat hushållsavfall utan de ska tillvaratas, återanvändas eller återvinnas.



recept

 = handfull

 = klyfta/klyftor

korianderpesto

2  korianderblad

2  vitlök

60 g pinjenötter

125 ml olivolja

60 g parmesanost, riven

Blanda koriander, vitlök, pinjenötter och hälften av oljan till en slät massa. Lägg över i en stor skål. Rör i parmesanosten. Tillsätt olja för rätt konsistens: Till dipsås: tjock. Till fyllning: medium. Till pastasås: tunn.

recept finns på vår webbsida:

<http://www.russellhobbs.com/ifu/550931>

smoothies:

<http://www.russellhobbs.com/ifu/550941>

tegn	◎ pulsering	10 tapp
0 av	5 knivbladenhet	11 lokk
1 lav	6 pakning	12 hull
2 høy	7 kanne	13 kork
3 hastighetskontroll	8 sikkerhetsblokkering	
4 motorenhet	9 sperre	

Les instruksjonene og oppbevar de på et sikkert sted. Hvis du har apparatet på, gå også til instruksjonene. Fjern all emballasje men behold den helt til du vet hvordan apparatet fungerer.

VIKTIG SIKKERHETSPUNKT

Følg sikkerhetsinstruksene, inkludert

- 1 Dette apparatet må kun bli brukt av en eller under kontroll av en responsabel person. Bruk og lagre apparatet utenfor barns rekkevidde.
- 2 Dypp aldri apparatet i væsker, ikke bruk det på badetrom, nær vann eller utendørs.
- 3 Frakople før demontering eller rengjøring av apparatet.
- 4 Slå av (0) før kannen settes på motorenheten.
- 5 Slå av (0) og vent til knivbladene går til et stopp før dekselet tas vekk fra kannen eller før kannen fjernes fra motorenheten.
- 6 Ikke fyll noe som er varmere enn du kan tåle (f.eks. væske med en temperatur lavere enn 40°C).
- 7 Ikke ta hånden din i kannen, selv etter at du har fjernet den fra motorenheten – knivbladene er skarpe.
- 8 Ikke ha i noen andre objekter (skje, spatul, etc.) i kannen mens blenderen er tilkoppelt.
- 9 Ikke la apparatet være ubevoktet når det er påkoppelt.
- 10 Ikke la det renne over kannen. Hvis væske kommer under motorenheten, så kan dette komme inn i motoren og skade den.
- 11 Ikke tilpass andre festeanretninger eller utstyr enn de vi leverer.
- 12 Ikke bruk apparatet til andre formål enn det som beskrives i disse instruksene.
- 13 Ikke bruk apparatet hvis det er skadet eller har mangler.
- 14 Hvis kablet er skadet så må den bli erstattet av fabrikanten, servisekontoret eller andre som er kvalifiserte for å unngå fare.



kun for bruk i hjemmet

FORBEREDELSE

- 1 Plassér motorenheten på et tørt, hardt og rett underlag i nærheten av en sikkerhetskontakt.
- 2 Sno kablet så den ikke henger og kan gå rundt eller bli fanget.
- 3 Hold kannen over motorenheten, med håndtaket mellom hastighetskontrollen og pilen ▲ på motorenheten.
- 4 Senk kannen ned på motorenheten, drei så kannen for å tilpasse håndtaket med pilen ▲ på motorenheten.
- 5 Drei lokket med klokken for å låse det opp () , løft det så av kannen.
- 6 Ha ingrediensene i kannen.
- 7 Ikke overskrid 1500 ml merket. Hvis du gjør det så kan innholdet presse kannen når du starter motoren.

TA PÅ DEKSELET

- 8 Sett på lokket, med tappen foran håndtaket.
- 9 Vri lokket mot klokken () til sperren klikkes fast i sikkerhetsblokkeringen.
- 10 Skyv proppen inn i hullet i lokket.
- 11 Ikke ha apparatet i gang uten å ha satt på korken.

SLÅ PÅ

- 12 Kontroller at hastighetskontrollen er satt til 0.
- 13 Stikk kontakten i støpselet.

HASTIGHETSKONTROLL

- 14 Drei hastighetskontrollen for å få ønsket hastighet (1 = lav, 2 = høy).
- 15 Drei hastighetskontrollen tilbake til 0 for å slå maskinen av.
- 16 Generelt så vil stor mengde, tykk blanding og en stor andel av tørrvarer i væske trenge lengere tid og lavere hastighet.
- 17 Mindre mengde, tynnere blandinger og mer væske enn tørrvarer bruker kortere tid og høyere hastighet.
- 18 Ikke la motoren gå uavbrutt for mer enn 3 minutter, den kan overbelastes. Etter 3 minutter slå av i minst 3 minutter avslått i minst 3 minutter for å starte på nytt igjen.

PULSERING

- 19 Drei hastighetskontrollen i mot klokken til  vil gi deg et kort utbrudd med høy hastighet. I denne retningen er knotten fjærbelastet. Når du slipper den så vil den gå tilbake til 0.

TILSETTE INGREDIENSER

- 20 For å tilsette ingredienser mens blenderen er i gang, fjern lokket og hell de nye ingrediensene gjennom hullet. Sett deretter lokket på plass igjen.
- 21 Sjekk at tilsette ingredienser ikke får volumet i kannen til å overstige 1500 ml merket.

FERDIG

- 22 Slå av (0) og vent til knivbladene går til et stopp før dekselet tas vekk fra kannen eller før kannen fjernes fra motorenheten.

BEHANDLING OG VEDLIKEHOLD

- 23 Slå apparatet av (0) og frakople det.
- 24 Vask kannen, dekselet og kork i varmt såpevann, skyll godt og la deretter kannen dryppe og lufttørke
- 25 Tørk utsiden av motorenheten med en ren dampet klut.
- 26 Ikke ha noen av apparatets deler i oppvaskmaskinen.

KNIVBLADENHET

- 27 Du kan fjerne knivbladenheten ved rengjøring.
- 28 Håndter kun plastikken – ikke rør metalldelene.
- 29 Dette gjøres best når kannen er snudd opp-ned.
- 30 Ta kannens hank med en hånd.
- 31 Ta bunnen av knivbladenheten med den andre hånden.
- 32 Drei knivbladenheten mot klokken til den løsner fra kannens base.
- 33 Trekk den forsiktig opp og ut fra kannens bunn.
- 34 Løft pakningen vekk fra bladenheten.
- 35 Vask pakningen og knivbladenheten i varmt såpevann, skyll og lufttørk.
- 36 Vær veldig forsiktig med knivbladene – ikke håndter de direkte, bruk en oppvaskbørst av nylon.
- 37 Sett tilbake pakningen rundt knivbladenheten.
- 38 Sett bladenheten i kannens base.
- 39 Drei knivbladenheten i klokkeretning for å stramme den.





MILJØBESKYTTELSE

For å unngå miljømessige og helsesrelaterte problemer forbundet til farlige stoffer i elektriske og elektroniske varer, må ikke apparater merket med dette symbolet kastes sammen med vanlig avfall, men gjenvinnes, gjenbrukes eller resirkuleres.



oppskrifter

 = håndfull

 = fedd

koriander pesto

2  korianderblad

2  hvitløk

60 g pinjekjerner

125 ml olivenolje

60 g Parmesanost, revet

Mikse koriander, hvitløk, pinjekjerner og halvparten av oljen til det er glatt. Slå over til en stor bolle. Rør i Parmesanosten. Legg til olje for å justere konsistensen: For en dipp: tykk. For en topping: medium. For pastasaus: tynn.

Oppskrifter er tilgjengelig på vårt nettsted:

<http://www.russellhobbs.com/ifu/550931>

smoothies:

<http://www.russellhobbs.com/ifu/550941>

Lue ohjeet ja säilytä niitä varmassa paikassa. Jos annat laitteen toiselle henkilölle, anna ohjeet laitteen mukana. Poista kaikki pakkausmateriaalit, mutta säilytä ne siihen asti, että tiedät laitteen toimivan.



TÄRKEITÄ VAROTOIMIA

Seuraa perusvarotoimia, muun muassa seuraavia ohjeita:

- 1 Tätä laitetta saa käyttää vain vastuullinen aikuinen tai käytön on tapahduttava tällaisen henkilön valvonnassa. Käytä ja säilytä laitetta poissa lasten ulottuvilta.
- 2 Älä laita laitetta nesteeseen, älä käytä sitä kylpyhuoneessa, veden lähellä tai ulkona.
- 3 Irrota laite sähköverkosta, ennen kuin purat sen tai puhdistat sitä.
- 4 Sammuta laite (0) ennen kulhon kiinnittämistä moottoriyksikölle.
- 5 Sammuta laite (0) ja odota, että terät pysähtyvät, ennen kuin otat kannen pois kulholta tai otat kulhon moottoriyksiköltä.
- 6 Älä täytä sitä millään, mikä on kuumempaa kuin mitä voit käsitellä vaikeuksitta (eli nesteen lämpötila on alle 40 °C).
- 7 Älä jätä laitetta kannuun, vaikka olisit ottanut sen pois moottoriyksiköltä – terät ovat teräviä.
- 8 Älä laita mitään esinettä (lusikka, lasta tms.) kannun sisään, kun sekoitin on kytketty sähköverkkoon.
- 9 Älä jätä laitetta vaille silmälläpitoa, kun se on kytketty sähköverkkoon.
- 10 Älä anna kannun vuotaa yli. Jos nestettä joutuu moottoriyksikön alle, nestettä voi päästä moottoriin ja vahingoittaa sitä.
- 11 Älä käytä muita kuin valmistajan toimittamia lisälaitteita.
- 12 Älä käytä laitetta muihin kuin tässä käyttöohjeessa kuvattuihin tarkoituksiin.
- 13 Älä käytä laiteta, jos se on vahingoittunut tai toimii huonosti.
- 14 Jos sähköjohto on vahingoittunut, se pitää antaa valmistajan, tämän huoltopalvelun tai vastaavan pätevyyden omaavan henkilön vaihdettavaksi vaarojen välttämiseksi.



vain kotikäyttöön



VALMISTELU

- 1 Laita moottoriyksikkö kuivalle, vakaalle ja suoralle pinnalle lähelle pistorasiaa.
- 2 Vie sähköjohto siten, että se ei roiku eikä siihen voi kompastua tai takertua kiinni.
- 3 Pidä kannua moottoriyksikön yläpuolella siten, että kahva on nopeuden säädön ja moottoriyksikön ▲-nuolen välissä.
- 4 Laske kannu moottoriyksikön päälle, käännä sitten kannua siten, että kahva ja moottoriyksikön ▲-nuoli ovat kohdakkain.
- 5 Vapauta kansi (☰) kääntämällä myötäpäivään, nosta se sitten pois kannusta.
- 6 Laita ainekset kannuun.
- 7 Älä täytä kannua yli 1500 ml:n merkin – jos teet niin, sisältö voi irrottaa kannen, kun käynnistät moottorin.



KANNEN KIINNITYS

- 8 Kiinnitä kansi ja sen kieleke kahvan eteen.
- 9 Käännä kantta vastapäivään (☰) kunnes salpa napsahtaa turvalukitukseen.
- 10 Paina korkki kannen aukkoon.
- 11 Älä käytä laitetta ilman korkkia.



KYTKE LAITE PÄÄLLE

- 12 Tarkasta, että nopeusvalitsin on asennossa 0.
- 13 Kytke se sähköpistokkeeseen.

piirroset	⊗ impulssi	10 kieleke
0 sammuta	5 teräyksikkö	11 kansi
1 hidas	6 tiiviste	12 aukko
2 nopea	7 kannu	13 korkki
3 nopeuskontrolli	8 turvalukitus	
4 moottoriyksikkö	9 salpa	

👁️ NOPEUSKONTROLLI

- 14 Käänä nopeusvalitsin haluamasi nopeuteen (1 = hidas, 2 = nopea).
 15 Käänä nopeuskontrolli takaisin asentoon 0 sammuttaaksesi moottorin.
 16 Yleensä suuri määrä, paksu seos ja korkea kiinteän aineksen määrä suhteessa nesteeseen vaativat pidempää aikaa ja pienempää nopeutta.
 17 Pienempi määrä, ohuempi seos ja suurempi nestemäärä suhteessa kiinteään ainekseen vaativat lyhyempää aikaa ja suurempaa nopeutta.
 18 Älä anna moottorin käydä yhtäjaksoisesti yli 3 minuuttia, se voi kuumeta liikaa. Laite on sammutettava 3 minuutin kuluttua ainakin 3 minuutiksi, jotta se palaa käyttökuntoon.

⊗ IMPULSSI

- 19 Käänä nopeuskontrolli vastapäivään asentoon ⊗ saadaksesi nopeita pyrähdyksiä. Tässä suunnassa valitsin on varustettu jousella. Kun päästät sen irti, se palaa asentoon 0.

👁️ AINESTEN LISÄÄMINEN

- 20 Lisätäksesi aineksia sekoittimen olleessa käynnissä korkki on oettava pois, kaada sitten uusia aineksia aukon kautta, laita korkki sitten takaisin.
 21 Tarkasta, että vasta lisätyt ainekset eivät nosta määrä kannussa yli 1500 ml:n merkin.

👁️ VALMISTA?

- 22 Sammuta laite (0) ja odota, että terät pysähtyvät, ennen kuin otat kannen pois kulholta tai otat kulhon moottoriyksiköltä.

👁️ HOITO JA HUOLTO

- 23 Sammuta laite (0) ja irrote se verkosta.
 24 Pese kannu, kansi ja korkki lämpimässä saippuavedessä, huuhtelee hyvin, jätä kannu sitten valumaan ja kuivumaan ilmassa.
 25 Pyyhi moottoriyksikön ulkopuoli puhtaalla kostealla kankaalla.
 26 Älä laita laitteen mitään osaa astianpesukoneeseen.

⚡ TERÄYKSIKKÖ

- 27 Voit ottaa teräyksikön pois puhdistusta varten.
 28 Käsittele vain muovia – älä koske metalliosiin.
 29 Tämä on parasta tehdä kannun ollessa käännettynä ylös alaisin.
 30 Tartu kannun kädensijaan yhdellä kädellä.
 31 Tartu teräyksikön pohjaan toisella kädellä.
 32 Käänä teräyksikköä vastapäivään kunnes se irtoaa kannun pohjasta.
 33 Vedä se varovasti ylös ja pois kannusta.
 34 Nosta tiiviste pois teräyksiköltä.
 35 Pese tiiviste ja teräyksikkö lämpimällä saippuavedellä, huuhtelee ne ja anna kuivua vapaasti ilmassa.
 36 Ole varovainen terien kanssa – älä käsittele niitä suoraan, käytä nylonista valmistettua pesuharjaa.
 37 Laita tiiviste takaisin teräyksikön ympärille.
 38 Laita teräyksikkö kannun alustalle.
 39 Käänä teräyksikköä myötäpäivään sen kiristämiseksi.





YMPÄRISTÖN SUOJELU

Jotta vältettäisiin ympäristölle ja terveydelle koituvat haitat, jotka johtuvat vaarallisista aineista sähkölaitteissa ja elektronisissa laitteissa, tällä symbolilla varustetut laitteet tulee heittää pois erillään lajittelemattomista jätteistä, ne on otettava talteen, käytettävä uudestaan ja kierrätettävä.



reseptejä

 = kuorallinen

 = kynsi(kynttä)

korianteripesto

2  Korianterinlehtiä

2  valkosipulia

60 g männyn siemeniä

125 ml oliiviöljyä

60 g Parmesan-juustoa, raastettuna

Sekoita korianteri, valkosipulit, männyn siemenet ja puolet öljystä, kunnes seos on tasainen.

Siirrä isoon kulhoon. Sekoita mukaan parmesan. Lisää öljyä säätääksesi koostumusta: Dippiä varten: paksu. Päällystettä varten: keksipaksu. Pastakastiketta varten: ohut.

Reseptejä on saatavissa kotisivuillamme:

<http://www.russellhobbs.com/ifu/550931>

smoothies-juomia:

<http://www.russellhobbs.com/ifu/550941>

иллюстрации

0 кнопка выключения	© импульс	9 защелка
1 низкая	5 блок ножа	10 язычок
2 высокая	6 уплотнитель	11 крышка
3 регулятор скорости	7 кружка	12 отверстие
4 блок двигателя	8 механизм защитной блокировки	13 колпачок

Прочитайте и сохраните данные инструкции. Если Вы передаете кому-то устройство, необходимо также прилагать к устройству инструкции. Удалите упаковочный материал, но не выкидывайте его, пока не убедитесь, что устройство работает.

STOP ВАЖНЫЕ МЕРЫ ПРЕДОСТОРОЖНОСТИ

Следуйте основным инструкциям по безопасности, включая следующие:

- 1 Детям разрешено пользоваться устройством только под присмотром взрослых. Используйте и храните прибор в местах недоступных для детей.
- 2 Не погружайте прибор в какую-либо жидкость; не используйте его в ванной комнате, около воды или вне помещений.
- 3 Прежде чем разобрать или очистить прибор, отключите его от сети.
- 4 Выключайте прибор (0), перед тем как присоединить кружку к блоку двигателя.
- 5 Прежде чем снять крышку с кружки или отсоединить кружку от блока двигателя, выключите прибор (0) и дождитесь, когда ножи перестанут вращаться.
- 6 Не допускается наливать в кружку слишком горячую жидкость (выше 40 C).
- 7 Запрещается засовывать руку в кружку даже после отсоединения ее от блока двигателя во избежание порезов острыми ножами.
- 8 Не допускается попадание в кружку посторонних предметов (ложек, лопаточек и т. д.) при подключении блендера к сети.
- 9 Не оставляйте включенный прибор без присмотра.
- 10 Не допускайте переполнения кружки. Попавшая под блок двигателя жидкость впитывается, повреждая его.
- 11 Используйте только принадлежности и насадки от производителя.
- 12 Используйте прибор только по назначению.
- 13 Не используйте прибор, если он поврежден или работает с перебоями.
- 14 Если кабель поврежден, он должен быть заменен производителем, сервисным агентом или другим квалифицированным лицом для предотвращения опасности.

**только для бытового использования****👁 ПРИГОТОВЛЕНИЕ**

- 1 Установите блок двигателя на сухой, устойчивой и ровной поверхности рядом с розеткой электропитания.
- 2 Следите, чтобы шнур не свешивался со стола и не находился на проходе, где об него можно споткнуться или зацепиться за него.
- 3 Удерживайте кувшин над блоком двигателя таким образом, чтобы ручка находилась между регулятором скорости и стрелкой ▲ на блоке двигателя.
- 4 Опустите кувшин на блок двигателя, затем поверните кувшин, чтобы совместить ручку со стрелкой ▲ на блоке двигателя.
- 5 Поверните крышку по часовой стрелке, чтобы разблокировать (🔒), затем приподнимите и снимите с кувшина.
- 6 Ингредиенты поместите в кружку.
- 7 Не допускается заполнять кружку выше отметки 1 500 мл. В противном случае при запуске двигателя может произойти сброс крышки.

НАДЕНЬТЕ КРЫШКУ

- 8 Выровняйте крышку. Язычок должен находиться перед ручкой.
 - 9 Поворачивайте крышку против часовой крышки () , пока защелка не войдет в механизм защитной блокировки.
 - 10 Вдавите колпачок в отверстие крышки.
 - 11 Запрещается включать прибор, не закрутив колпачок.
-

ВКЛЮЧЕНИЕ

- 12 Убедитесь, что регулятор скоростей установлен на 0.
 - 13 Вставьте вилку в розетку.
-

РЕГУЛЯТОР СКОРОСТИ

- 14 Установите регулятор скорости в требуемое положение (1 = низкая, 2 = высокая).
 - 15 Чтобы выключить двигатель, установите регулятор скоростей обратно на 0.
 - 16 Как правило, большие объемы продуктов, плотные смеси и более высокое содержание твердых продуктов относительно жидкостей предполагают более длительное время приготовления при низкой скорости.
 - 17 Небольшие объемы продуктов, менее плотные смеси и более высокое содержание жидкостей относительно твердых продуктов предполагают более короткое время приготовления при высокой скорости.
 - 18 Во избежание перегрева прибора запрещается непрерывно использовать двигатель более 3 минут. По истечении указанного времени отключите прибор минимум на 3 минуты для восстановления его работоспособности.
-

ИМПУЛЬС

- 19 При повороте регулятора скоростей против часовой стрелки к отметке  возникает кратковременное вращение с высокой скоростью. При движении в эту сторону происходит нагружение пружины кнопки. Как только вы отпустите ее, она вернется на 0.
-

ДОБАВЛЕНИЕ ИНГРЕДИЕНТОВ

- 20 Для добавления ингредиентов во время работы блендера снимите колпачок, влейте необходимые ингредиенты через отверстие и установите колпачок на место.
 - 21 Удостоверьтесь, что добавленные ингредиенты не превышают отметку на кружке 1 500 мл.
-

ГОТОВО?

- 22 Прежде чем снять крышку с кружки или отсоединить кружку от блока двигателя, выключите прибор (0) и дождитесь, когда ножи перестанут вращаться.
-

УХОД И ОБСЛУЖИВАНИЕ

- 23 Выключите прибор (0) и отсоедините его от сети.
 - 24 Вымойте кружку, крышку и колпачок в теплой воде с моющим средством, тщательно ополосните и оставьте высохнуть на воздухе.
 - 25 Вытрите внешнюю часть блока двигателя влажной тряпкой.
 - 26 Не опускайте прибор в посудомоечную машину.
-

БЛОК НОЖА

- 27 Блок ножа можно вынимать для очистки.
 - 28 Держитесь только за пластмассовые детали и не прикасайтесь к металлическим деталям.
 - 29 Эту процедуру лучше всего совершать с перевернутой кружкой.
 - 30 Одной рукой возьмитесь за ручку кружки.
 - 31 Другой рукой возьмитесь за нижнюю часть блока ножа.
-

- 32 Поворачивайте блок ножей против часовой стрелки, пока он не открепится от основания кувшина.
- 33 Осторожно извлеките блок ножа из нижней части кружки.
- 34 Выньте из блока ножей уплотнение.
- 35 Вымойте уплотнитель и блок ножа в теплой воде с моющим средством, ополосните и оставьте высохнуть на воздухе.
- 36 Будьте осторожны с ножами – не беритесь за них руками, воспользуйтесь для этих целей нейлоновой чистящей щеткой.
- 37 Наденьте уплотнительное кольцо на блок ножа.
- 38 Замените блок ножей в основании кувшина.
- 39 Поверните блок ножа по часовой стрелки и зафиксируйте его.



ЗАЩИТА ОКРУЖАЮЩЕЙ СРЕДЫ

Для того чтобы избежать угроз для здоровья и окружающей среды из-за вредных веществ в электрических и электронных товарах, приборы, отмеченные данным символом, должны утилизироваться не как не отсортированные бытовые отходы, а как восстановленные или повторно использованные.



рецепты

= горсть

= зубок(-ки)

соус песто из кориандра

2 листья кориандра

2 чеснок

60 g кедровые орехи

125 ml оливковое масло

60 g пармезан, тертый

Измельчите в комбайне или блендере кориандр, чеснок, кедровые орехи и половину указанного количества оливкового масла до однородности. Переложите полученную массу в большую чашу. Добавьте пармезан. Добавляйте масло до получения нужной консистенции: Для соуса-дипа: густая. Для топпинга: средней густоты. Для соуса к пасте: жидкая.

Рецепты можно найти на нашем веб-сайте:

<http://www.russellhobbs.com/ifu/550931>

фруктовые коктейли:

<http://www.russellhobbs.com/ifu/550941>

Přetete si pokyny a bezpečně je uskladnete. Pokud spotřebič předáte dále, předejte jej i s pokyny. Sejměte všechny obaly, ale uschovejte je, dokud nebudete mít jistotu, že spotřebič funguje.

DŮLEŽITÁ BEZPEČNOSTNÍ OPATŘENÍ

Dodržujte základní bezpečnostní pokyny, jako jsou:

- 1 Tento spotřebič smí používat jen odpovědná dospělá osoba nebo musí být používán pod jejím dozorem. Spotřebič používejte a uskladněte mimo dosah dětí.
- 2 Neumísťujte spotřebič do kapaliny, nepoužívejte jej v koupelně, u vody ani venku.
- 3 Před demontáží nebo čištěním přístroj vytáhněte ze zásuvky.
- 4 Přístroj před upevněním džbánu na jednotku motoru vypněte (0).
- 5 Přístroj před sejmutím víčka džbánu či vyjmutím džbánu z jednotky motoru vypněte (0) a vyčkejte, dokud se nože zcela nezastaví.
- 6 Neplňte ničím o vyšší teplotě, než o takové, která vám nemůže nijak ublížit (např. teplota tekutin pod 40°C).
- 7 Nestrkejte ruce do džbánu, a to dokonce i poté, co jste ho sejmuli z jednotky motoru – nože jsou ostré.
- 8 Když je mixér zapojen do zásuvky, nestrkejte do džbánu žádné další předměty (lžíci, stěrku, atd.)
- 9 Pokud je přístroj v zásuvce, nenechávejte ho bez dozoru.
- 10 Nedopusťte, aby džbán přetekl. Pokud se tekutina dostane pod jednotku motoru, může dojít k jejímu nasátí do motoru a poškození motoru.
- 11 Nepoužívejte příslušenství nebo přídavné prvky mimo těch, které dodáváme my.
- 12 Nepoužívejte spotřebič pro jiný účel, než je uvedeno v těchto pokynech.
- 13 Nepoužívejte spotřebič, je-li poškozen nebo se objevují poruchy.
- 14 Pokud je poškozený kabel, musí jej vyměnit výrobce, jeho servisní zástupce nebo osoba podobně kvalifikovaná, aby nedošlo k riziku.



jen pro domácí použití

PŘÍPRAVA

- 1 Jednotku motoru umístěte na suchý, pevný a rovný povrch blízko el. zásuvky.
- 2 Kabel vedte tak, aby nevisel dolů a nebylo možno přes něj chodit nebo jej zachytit.
- 3 Přidržte džbán nad jednotkou motoru tak, že držadlo bude mezi ovládním rychlosti a šípkou ▲ na jednotce motoru.
- 4 Spusťte džbán na jednotku motoru a otočte jím tak, aby bylo držadlo v rovině s šípkou ▲ na jednotce motoru.
- 5 Víčko odemknete tak, že jím otočíte ve směru hodinových ručiček () , pak je ze džbánu sundejte.
- 6 Dejte do džbánu ingredience.
- 7 Neplňte džbán nad rysku 1500 ml – pokud tak učiníte, obsah může po spuštění motoru víčko vytlačit pryč.

ZASUNUTÍ VÍČKA

- 8 Víčko nasadte tak, aby západka byla naproti držadlu.
- 9 Víčkem otočte proti směru hodinových ručiček () , dokud jazýček nezacvakne do bezpečnostního zámku.
- 10 Klobouček vsuňte do dírky ve víčku.
- 11 Bez nasazení kloboučku přístroj nezapínejte.

ZAPÍNÁNÍ

- 12 Přesvědčte se, že rychlost je nastavena na 0.
- 13 Zasuňte zástrčku do zásuvky.

nákresy	☉ funkce pulse	10 západka
0 vypnuto	5 jednotka s noži	11 víčko
1 nízká	6 těsnění	12 otvor
2 vysoká	7 džbán	13 klobouček
3 ovládání rychlosti	8 bezpečnostní zámek	
4 jednotka motoru	9 jazýček	

👁️ OVLÁDÁNÍ RYCHLOSTI

- 14 Ovládání rychlosti nastavte na vámi požadovanou rychlost (1 = nízká, 2 = vysoká).
- 15 Pro vypnutí motoru nastavte rychlost zpět na 0.
- 16 Obecně lze říci, že velké množství, husté směsi a vysoký podíl tuhých látek vůči tekutinám vyžaduje delší časy a pomalejší rychlosti.
- 17 Menší množství, řídká směs a více tekutého podílu vůči tuhým látkám vyžaduje kratší časy a vyšší rychlosti.
- 18 Motor nesmí soustavně běžet déle než 3 minuty, mohl by se přehřát. Po dvou minutách provozu přístroj alespoň na 3 minuty vypněte, aby si odpočinul.

☉ FUNKCE PULSE

- 19 Když ovládáním rychlosti otočíte proti směru hodinových ručiček na ☉, rychlost se na chvíli prudce zvýší. V tomto směru je knoflík zajištěn pružinou, čili když jej povolíte, vrátí se do polohy 0.

👁️ PŘIDÁVÁNÍ INGREDIENCÍ

- 20 Pokud chcete ingredience přidat během provozu mixéru, sejměte klobouček a nalijte nové ingredience přes otvor. Pak klobouček opět nasadte.
- 21 Ujistěte se, že přidané ingredience nezpůsobí, že obsah ve džbánu bude nad rysku 1500 ml.

👁️ HOTOVO?

- 22 Přístroj před sejmutím víčka džbánu či vyjmutím džbánu z jednotky motoru vypněte (0) a vyčkejte, dokud se nože zcela nezastaví.

👁️ PÉČE A ÚDRŽBA

- 23 Přístroj vypněte (0) a vytáhněte jej ze zásuvky.
- 24 Džbán, víčko i klobouček umyjte v teplé mýdlové vodě a vše dobře opláchněte. Nechte džbán okapat a vyschnout na vzduchu.
- 25 Vnější část jednotky motoru otřete čistým vlhkým hadříkem.
- 26 Nevkládejte žádnou část spotřebiče do myčky.

⚠️ JEDNOTKA S NOŽI

- 27 Jednotku s noži lze vyjmout a vyčistit.
- 28 Manipulujte jen s plastovou částí – kovových částí se nedotýkejte.
- 29 Nejlépe se to provádí, když je džbán vzhůru nohama.
- 30 Uchopte držadlo džbánu do jedné ruky.
- 31 Do druhé ruky uchopte spodek jednotky s noži.
- 32 Nožem točte proti směru hodinových ručiček, dokud se z podstavce džbánu neuvolní.
- 33 Opatrně jednotku ze spodku džbánu vytáhněte.
- 34 Z jednotky s noži sejměte těsnění.
- 35 Těsnění i jednotku umyjte v teplé mýdlové vodě, pak opláchněte a nechte oschnout na vzduchu.
- 36 S noži manipulujte velice opatrně – nesahejte na ně přímo a použijte nylonový mycí kartáček.
- 37 Umístěte těsnění zpět na jednotku.
- 38 Jednotku s noži dejte zpět do podstavce džbánu.
- 39 Jednotku s noži pootočte ve směru hodinových ručiček, tak ji utáhnete.



OCHRANA ŽIVOTNÍHO PROSTŘEDÍ

Aby nedošlo k ohrožení zdraví a životního prostředí vlivem nebezpečných látek obsažených v elektrických a elektronických produktech, spotřebiče označené tímto symbolem nesmějí být vyhazovány do směsného odpadu, ale je nutno je obnovit, znovu použít nebo recyklovat.



recepty

 = hrst

 = stroužek (stroužky)

koriandrové pesto

2  listy koriandru

2  česnek

60 g piniové oříšky

125 ml olivový olej

60 g parmazán – strouhaný

Koriandr, česnek, piniové oříšky a polovinu oleje do hladka rozmixujte. Přelijte do velké mísy.

Vmíchejte parmazán. Přidejte olej k získání správné konzistence: Na dip: husté. Na polevu:

středně husté. Na těstovinovou omáčku: řídké.

Recepty naleznete na našich internetových stránkách:

<http://www.russellhobbs.com/ifu/550931>

smoothie:

<http://www.russellhobbs.com/ifu/550941>

kresby	© impulz	10 výbežok
0 vypnutý	5 nástavec s nožmi	11 viečko
1 nízka	6 tesnenie	12 otvor
2 vysoká	7 nádoba	13 kruhový uzáver
3 ovládač rýchlosti	8 bezpečnostná štrbina	
4 pohonná jednotka	9 jazýček	

Prečítajte inštrukcie a zabezpečte ich dodržiavanie. Keď ste si prešli spotrebič, prejdite si aj inštrukcie. Odstráňte všetky obaly, ale uschovajte ich dovedty, kým nespoznáte ako spotrebič funguje.

DÔLEŽITÉ BEZPEČNOSTNÉ OPATRENIA

Dodržiujte základné bezpečnostné opatrenia, vrátane:

- 1 Tento spotrebič musí byť používaný len pod dohľadom zodpovednej dospeljej osoby. Tento spotrebič používajte a skladujte mimo dosahu detí.
- 2 Nevkladajte spotrebič do kvapaliny, nepoužívajte ho v kúpeľni, blízko vody alebo vonku.
- 3 Pred rozoberaním alebo čistením prístroja ho vytiahnite zo zásuvky.
- 4 Pred založením nádoby na pohonnú jednotku vypnite tlačidlom (0).
- 5 Vypnite tlačidlom (0) a predtým, než odstránite viečko alebo nádobu zložte z pohonnej jednotky počkajte, kým sa nože úplne nezastavia.
- 6 Nenapĺňajte ničím teplejším, než dokážete bez problémov udržať v ruke (t.j. pri tekutinách teplota nižšia ako 40°C).
- 7 Nesiahajte do nádoby rukou, a to ani po odobratí z pohonnej jednotky – nože sú veľmi ostré.
- 8 Keď je mixér zapojený v sieti, nevkladajte do nádoby žiadne iné predmety (lyžicu, stierku atď.)
- 9 Nenechávajte prístroj bez dozoru, keď je zapnutý v elektrickej sieti.
- 10 Nedovoľte, aby nádoba pretiekla. Ak sa voda dostane pod pohonnú jednotku, môže byť nasatá do motora a poškodiť ho.
- 11 Nepoužívajte doplnky alebo vybavenie iné než tie, ktoré boli dodané.
- 12 Spotrebič nepoužívajte na iný účel než na ten, ktorý je popísaný v týchto inštrukciách.
- 13 Nepoužívajte tento spotrebič, keď je poškodený alebo má poruchu.
- 14 Ak je prívodný kábel poškodený, musí byť vymenený u výrobcu, jeho servisným technikom alebo kvalifikovaným odborníkom, aby nedošlo k riziku.



použitie len pre domácnosť

PRÍPRAVA

- 1 Pohonnú jednotku umiestnite na suchú, pevnú a rovnú podložku blízko elektrickej zásuvky.
- 2 Prívodný kábel vedte tak, aby neprevísal, aby sa nemohlo oň zakopnúť alebo zachytiť.
- 3 Dvihnite nádobu nad pohonnú jednotku tak, aby bola rukoväť medzi ovládačom rýchlosti a ▲ šípku na pohonnej jednotke.
- 4 Položte nádobu na pohonnú jednotku, potom ju otočte tak, aby ste rukoväť zarovnali so ▲ šípku na pohonnej jednotke.
- 5 Otočte viečko v smere hodinových ručičiek, aby ste ho uvoľnili (↺), potom ho dvihnite z nádoby.
- 6 Vložte do nádoby potraviny.
- 7 Naplňajte najviac po značku 1500 ml. Ak ju prekročíte, obsah môže po zapnutí motora vytlačiť viečko.

ZALOŽTE VIEČKO

- 8 Viečko založte na miesto tak, aby bol výbežok pred rukoväťou.
 - 9 Otočte viečkom proti smeru hodinových ručičiek () , až kým jazýček nezapadne do bezpečnostnej štrbiny.
 - 10 Zatláčte kruhový uzáver do otvoru vo viečku.
 - 11 Bez nasadenia kruhového uzáveru prístroj nezapínajte.
-

ZAPNUTIE

- 12 Skontrolujte, či je ovládač rýchlosti nastavený na 0.
 - 13 Vložte zástrčku do zásuvky na stene.
-

OVLÁDAČ RÝCHLOSTI

- 14 Otočte ovládač rýchlosti na vami požadovanú rýchlosť (1 = nízka, 2 = vysoká).
 - 15 Motor vypnete otočením ovládača rýchlosti späť na 0.
 - 16 Vo všeobecnosti veľké množstvá, husté zmesi a vysoký podiel pevných častí v pomere k tekutinám vyžadujú dlhší čas a nižšie rýchlosti.
 - 17 Nižšie množstvá, redšie zmesi, a viac tekutín ako pevných častí vyžadujú kratšie časy a vyššie rýchlosti.
 - 18 Nenechajte motor bežať viac ako 3 minúty bez prestávky, môže sa prehriať. Po dvoch minútach ho vypnite aspoň na 3 minúty, aby si oddýchol.
-

IMPULZ (TURBO)

- 19 Otočením ovládača rýchlosti proti smeru hodinových ručičiek na  získate krátky impulz vysokej rýchlosti. V tomto smere je ovládač na pružinu. Keď ho pustíte, vráti sa na 0.
-

PRIDÁVANIE POTRAVÍN

- 20 Ak chcete pridať potraviny počas mixovania, vyberte kruhový uzáver, vlejte nové prísady cez otvor, potom kruhový uzáver znovu založte.
 - 21 Sledujte, aby pridané potraviny nevytlačili objem v nádobe nad značku 1500 ml.
-

HOTOVO ?

- 22 Vypnite tlačidlom (0) a predtým, než odstránite viečko alebo nádobu zložíte z pohonnej jednotky počkajte, kým sa nože úplne nezastavia.
-

STAROSTLIVOSŤ A ÚDRŽBA

- 23 Vypnite prístroj (0) a vytiahnite ho zo zásuvky.
 - 24 Umyte nádobu, viečko a uzáver v teplej vode so saponátom, dobre vypláchnite, potom nechajte nádobu odtečť a vysušiť na vzduchu.
 - 25 Povrch pohonnej jednotky vytrite čistou navlhčenou utierkou.
 - 26 Nevkladajte žiadne časti spotrebiča do umývačky riadu.
-

NÁSTAVEC S NOŽMI

- 27 Nástavec s nožmi sa dá vybrať na čistenie.
- 28 Narábajte iba s plastovou časťou – nedotýkajte sa kovových častí.
- 29 Najlepšie sa to dá urobiť, keď je nádoba otočená hore dnom.
- 30 Jednou rukou uchopíte rukoväť nádoby.
- 31 Druhou rukou uchopíte spodnú časť nástavca s nožmi.
- 32 Otočte nástavcom s nožmi proti smeru hodinových ručičiek, až kým sa neuvolní z dna nádoby.
- 33 Opatrne ho vytiahnite z dna nádoby.
- 34 Odstráňte z nástavca s nožmi tesnenie.
- 35 Umyte tesnenie a nástavec s nožmi v teplej saponátovej vode, opláchnite a osušte.
- 36 Dávajte si veľký pozor na nože – nedotýkajte sa ich priamo, použite nylonovú kefku na umývanie.

37 Tesnenie vráťte na nástavec.

38 Nástavec s nožmi vráťte na dno nádoby.

39 Otočte nástavcom v smere hodinových ručičiek a zatahnite ho.



OCHRANA ŽIVOTNÉHO PROSTREDIA

Aby nedošlo k ohrozeniu zdravia a životného prostredia vplyvom nebezpečných látok v elektrických a elektronických produktoch, nesmú byť spotrebiče označené týmto symbolom likvidované s netriedeným komunálnym odpadom. Je nutné ich triediť, znova použiť alebo recyklovať.



recepty

= za hrst'

= strúčik (ov)

koriandrové pesto

2 koriandrové lístky

2 cesnak

60 g píniové oriešky

125 ml olivový olej

60 g parmezán, nastrúhaný

Pomixujte koriander, cesnak, píniové oriešky a polovicu oleja do hladkej hmoty. Preložte do veľkej misy. Vmiešajte do hmoty parmezán. Pridajte olej a upravte konzistenciu: Na namáčanie: hustá Na polevu: stredne hustá Na omáčku na cestoviny: riedka

recepty nájdete na našej webstránke:

<http://www.russellhobbs.com/ifu/550931>

ovocné krémy:

<http://www.russellhobbs.com/ifu/550941>

Zapoznaj się z instrukcją i odłóż w znane Ci miejsce. Jeśli komuś przekażesz urządzenie, załącz także instrukcję. Rozpakuj urządzenie, zachowaj opakowanie w okresie użytkowania urządzenia.

WSKAZÓWKI DOTYCZĄCE BEZPIECZEŃSTWA

Postępuj zgodnie ze wskazówkami dotyczącymi bezpieczeństwa, między innymi:

- 1 Urządzenie może być używane tylko przez osoby dorosłe, lub pod nadzorem osoby dorosłej. Używaj i przemieszczaj urządzenie poza zasięgiem dzieci.
- 2 Nie zanurzaj urządzenia w płynie, nie używaj go w łazience, w pobliżu wody, ani na zewnątrz budynku. 
- 3 Odłączyć od zasilania sieciowego przed demontażem lub czyszczeniem.
- 4 Wyłączyć (0) przed połączeniem dzbanka z podstawą silnika.
- 5 Wyłączyć (0) i poczekać aż ostrza się zatrzymają, przed zdjęciem pokrywy z dzbanka, albo zdjęciem dzbanka z podstawy silnika.
- 6 Nie napełniać składnikami gorętszymi, jakie mogą stwarzać problemy (tj. zalecana temperatura płynów poniżej 40°).
- 7 Nie wkładać ręki w dzbanek, nawet po zdjęciu go z podstawy silnika – ostrza tnące są ostre.
- 8 Po podłączeniu do sieci nie wkładać w dzbanek przedmiotów (łyżka, szpatułka, itd.).
- 9 Nie pozostawiać włączonego urządzenia bez nadzoru.
- 10 Nie przepelniać dzbanka. Jeśli płyn przedostanie się pod podstawę silnika, może zostać zassany do środka i uszkodzić silnik.
- 11 Nie używaj innych akcesoriów od dostarczonych z urządzeniem.
- 12 Nigdy nie używaj urządzenia niezgodnie z jego przeznaczeniem określonym w niniejszej instrukcji.
- 13 Nigdy nie używaj uszkodzonego urządzenia lub jeśli zaczęło wadliwie działać.
- 14 Jeżeli przewód zasilający ulegnie uszkodzeniu, powinien być wymieniony przez specjalistyczny zakład naprawczy w celu uniknięcia zagrożenia.

tylko do użytku domowego

PRZYGOTOWANIE

- 1 Umieścić podstawę blendera na suchej, stabilnej powierzchni, blisko gniazdka sieciowego.
- 2 Nigdy nie pozwalaj, aby przewód zwiisał przez krawędź stołu lub blatu lub mógł zostać zaczepiony.
- 3 Trzymaj dzbanek powyżej podstawy z silnikiem, z uchwytem między regulatorem prędkości i strzałką ▲ na podstawie z silnikiem.
- 4 Ustaw dzbanek na podstawie z silnikiem, a następnie obróć dzbankiem, aby ustawić uchwyt na poziomie strzałki ▲ na podstawie z silnikiem.
- 5 Obróć pokrywę w prawo, aby ją odblokować () , a następnie zdejmij ją z dzbanka.
- 6 Włóż składniki do dzbanka.
- 7 Nie napełniać ponad oznaczenie 1500ml. Nadmiar zawartości po uruchomieniu silnika może wypchnąć pokrywę.

UMOCOWAĆ POKRYWĘ.

- 8 Załóż pokrywę, z klapką od przodu uchwytu.
- 9 Obróć pokrywę w lewo () aż do zatrzaśnięcia się blokady bezpieczeństwa.
- 10 Włóż korek do otworu w pokrywie.
- 11 Nie używać urządzenia bez zamocowanego korka.

WŁĄCZENIE

- 12 Sprawdź, czy regulacja prędkości jest ustawiona na 0.
- 13 Włóż wtyczkę w gniazdko sieciowe.

rysunki	⊙ impuls	10 klapka
0 wyłączony	5 zespół ostrzy	11 pokrywa
1 mała	6 uszczelka	12 otwór
2 duża	7 dzbanek	13 korek
3 regulacja prędkości	8 blokada bezpieczeństwa	
4 podstawa z silnikiem	9 zatrzask	

👁️ REGULACJA PRĘDKOŚCI

- 14 Obrócić urządzenie regulacji prędkości na żadaną prędkość (1 = mała, 2 = duża).
- 15 Obróć regulator prędkości na 0, aby wyłączyć silnik.
- 16 Na ogół, większa ilość, gęściejsze składniki i wyższy stosunek składników stałych do płynnych, wymagają dłuższego czasu i mniejszej prędkości.
- 17 Mniejsza ilość, rzadsze składniki, więcej płynów niż składników stałych, sugerują krótszy czas i większe prędkości.
- 18 W celu uniknięcia przegrzania urządzenia, nie należy użytkować urządzenia w sposób ciągły dłużej jak przez 3 minuty. Po 3 minutach przerwać pracę na co najmniej 3 minuty.

⊙ IMPULS

- 19 Przekręcenie regulatora prędkości w lewo do ⊙ spowoduje impulsowe zwiększenie prędkości. W tym kierunku, pokrętło jest napięte. Kiedy je puścisz, powróci do 0.

👁️ DODAWANIE SKŁADNIKÓW

- 20 Aby dodać składnik w trakcie pracy blendera, wyjąć korek, włączyć przez otwór nowy składnik, założyć korek na nowo.
- 21 Należy uważać, żeby łączna objętość składników w dzbanku po dodaniu składników nie była większa jak 1500ml.

👁️ SKOŃCZONE?

- 22 Wyłączyć (0) i poczekać aż ostrza się zatrzymają, przed zdjęciem pokrywy z dzbanka, albo zdjęciem dzbanka z podstawy silnika.

👁️ KONSERWACJA I OBSŁUGA

- 23 Wyłączyć urządzenie (0) i wyciągnąć przewód z gniazdka sieciowego.
- 24 Umyć dzbanek letnią wodą z detergentem do naczyń, dobrze wypłukać i pozostawić dzbanek, aby obciekł i wyschł.
- 25 Użyć wilgotnej ściereczki do oczyszczenia obudowy silnika.
- 26 Żadna część urządzenia nie może być myta w zmywarce do naczyń.

⚠️ ZESPÓŁ OSTRZY

- 27 Zespół ostrzy może zostać zdjęty do czyszczenia.
- 28 Trzymać w ręku tylko elementy plastikowe - nie dotykać części metalowych.
- 29 Najlepiej będzie trzymać dzbanek obrócony dnem do góry.
- 30 Jedną ręką chwycić uchwyt dzbanka.
- 31 Drugą ręką chwycić zespół ostrzy.
- 32 Obróć zespołem ostrzy w prawo, aż wyjdą z podstawy dzbanka.
- 33 Ostrożnie wyciągnąć z podstawy dzbanka.
- 34 Zdejmij uszczelkę z zespołu ostrzy.
- 35 Umyć uszczelkę i zespół ostrzy letnią wodą z detergentem do naczyń, wypłukać i pozostawić do wyschnięcia.
- 36 Bardzo uważać na ostrza, nie dotykać ich ręką, użyć nylonowej szczoteczki do zmywania.
- 37 Założyć uszczelkę na zespół ostrzy.
- 38 Wymień ostrze w podstawie dzbanka.
- 39 Obrócić zespół ostrzy w kierunku ruchu wskazówek zegara, i umocować.

OCHRONA ŚRODOWISKA

Zużyte urządzenie oddaj do odpowiedniego punktu składowania, gdyż znajdujące się w urządzeniu niebezpieczne składniki elektryczne i elektroniczne mogą być zagrożeniem dla środowiska. Nie wyrzucaj wraz z odpadami komunalnymi.



przepisy kulinarne

 = garść

 = ząbek(ki)

pesto z kolendry

2  liście kolendry

2  czosnek

60 g orzeszki pini

125 ml oliwa z oliwek

60 g Parmezan, starty

Zmiksuj kolendrę, czosnek, orzeszki piniowe z połową oliwy do gładkości. Przełóż do dużej miski. Wymieszaj z parmezanem. Dodaj oliwę do odpowiedniej konsystencji: Na dip: gęsta. Na topping: średnia. Na sos do makaronu: rzadka.

przepisy są dostępne na naszej stronie internetowej:

<http://www.russellhobbs.com/ifu/550931>

koktajle owocowe:

<http://www.russellhobbs.com/ifu/550941>

crteži	◎ pulsiranje	9 zatvarač
0 isključeno	5 jedinica sa noževima	10 jezičak
1 niska	6 gumica za zaptivanje	11 poklopac
2 visoka	7 bokal	12 otvor
3 kontrola brzine	8 sigurnosni mehanizam	13 čep
4 motorna jedinica	blokiranje	

Pročitajte uputstva i sačuvajte ih na sigurnom mestu. U slučaju ustupanja aparata trećim licima, priložite i ova uputstva za upotrebu. Skinite svu ambalažu, ali je sačuvajte dok ne proverite da li aparat radi.

VAŽNE SIGURNOSNE MERE

Sledite osnovne sigurnosne mere, uključujući sledeće:

- 1 Ovaj aparat je namenjen za upotrebu od strane odraslih odgovornih osoba ili pod njihovim nadzorom. Koristite i čuvajte ovaj aparat van domašaja dece.
- 2 Ne uranjajte aparat u tekućinu, ne koristite ga u kupatilu, blizu vode ili na otvorenom prostoru. 
- 3 Isključite aparat iz utičnice pre rasklapanja ili čišćenja.
- 4 Isključite aparat (0) pre postavljanja bokala na motornu jedinicu.
- 5 Isključite aparat (0) i sačekajte da se noževi zaustave pre otvaranja poklopca sa bokala ili skidanja bokala s motorne jedinice.
- 6 Nemojte puniti bokal sa sastojcima čija temperatura je viša od one koju možete normalno da podnesete (npr. temperatura tečnosti treba da bude ispod 40°C).
- 7 Ne stavljate ruke u bokal, čak iako ste ga skinuli s motorne jedinice, jer su noževi oštri.
- 8 Dok je blender uključen u utičnicu nemojte stavljati bilo kakve predmete (kašiku, lopaticu, itd.) u bokal.
- 9 Nemojte ostavljati aparat bez nadzora dok je uključen u utičnicu.
- 10 Nemojte previše napuniti bokal. Ako se tečnost nađe ispod motorne jedinice, može biti usisana u motor, prouzrokujući njegovo oštećenje.
- 11 Ne upotrebljavajte delove ili dodatke drugih proizvođača.
- 12 Ne koristite aparat u druge svrhe osim onih opisanih u ovom uputstvima.
- 13 Ne koristite aparat ako je oštećen ili ako ne funkcioniše pravilno.
- 14 Ako je kabl oštećen, mora biti zamenjen od strane proizvođača, njegovog ovlašćenog servisa ili na sličan način kvalifikovane osobe, kako bi se izbegao rizik.

isključivo za kućnu upotrebu

PRIPREMA

- 1 Postavite motornu jedinicu na suhu, čvrstu, ravnu površinu u blizini utičnice.
- 2 Savijte kabl da ne visi preko radne površine kako bi se izbeglo spoticanje ili zaplitanje.
- 3 Držite bokal iznad motorne jedinice sa drškom postavljenom između kontrole brzine i strelice ▲ na motornoj jedinici.
- 4 Spustite bokal na motornu jedinicu i okrenite ga da biste poravnali dršku sa strelicom ▲ na motornoj jedinici.
- 5 Okrenite poklopac u smeru kazaljke na satu da biste ga otkočili ()¹, potom ga podignite sa bokala.
- 6 Stavite sastojke u bokal.
- 7 Nemojte napuniti bokal preko oznake 1500 ml. U protivnom, kad motor počne sa radom, sadržaj bokala može silom da otvori poklopac.

POSTAVLJANJE POKLOPCA

- 8 Postavite poklopac s jezičkom na prednjoj strani drške.
- 9 Okrenite jezičak u smeru suprotnom od kazaljke na satu () dok se ne čuje „klik“ zatvarača u sigurnosnom mehanizmu blokiranja.
- 10 Gurnite čep u otvor na poklopcu.
- 11 Nemojte pustiti aparat u rad ukoliko niste zatvorili čep.

UKLJUČENJE

- 12 Proverite da li je kontrola brzine postavljena na 0.
- 13 Priključite utikač u utičnicu.

KONTROLA BRZINE

- 14 Okrenite kontrolu brzine na željenu brzinu (1 = niska, 2 = visoka).
- 15 Okrenite kontrolu brzine nazad na 0 da biste isključili motor.
- 16 Uopšteno, kod pripreme velikih količina, gustih mešavina ili ako se mešavina sastoji od više čvrstih nego tečnih sastojaka biće potrebno duže vreme rada i niže brzine.
- 17 Kod pripreme manjih količina, razređenijih mešavina i sa više tečnih nego čvrstih sastojaka potrebno je kraće vreme i više brzine.
- 18 Nemojte dozvoliti da motor radi bez prekida više od 3 minuta, jer se može pregrejati. Posle 3 minuta, isključite ga barem 3 minuta da bi se ponovo doveo u radno stanje.

PULSIRANJE

- 19 Okretanjem kontrole brzine u smeru suprotnom od kazaljke na satu prema oznaci  aparat će raditi visokom brzinom. Okrećući dugme u tom pravcu osetićete postojanje opruge. Kad ga otpustite, dugme se vraća na 0.

DODAVANJE SASTOJAKA

- 20 Ukoliko želite da dodate sastojke dok blender radi, skinite čep, sipajte nove sastojke kroz otvor i vratite čep na svoje mesto.
- 21 Proverite da dodavanjem novih sastojaka nivo sadržaja u bokalu ne pređe oznaku 1500 ml.

DA LI STE ZAVRŠILI S RADOM?

- 22 Isključite aparat (0) i sačekajte da se noževi zaustave pre otvaranja poklopca sa bokala ili skidanja bokala s motorne jedinice.

ČIŠĆENJE I ODRŽAVANJE

- 23 Isključite aparat (0) i izvucite kabl iz utičnice.
- 24 Operite bokal, poklopac i čep u toploj sapunici, dobro isperite i ostavite bokal da se iskaplje i osuši na vazduhu.
- 25 Obrišite vanjski deo motorne jedinice čistom vlažnom tkaninom.
- 26 Nemojte prati bilo koji deo aparata u mašini za pranje sudova.

JEDNICA SA NOŽEVIMA

- 27 Jedinica sa noževima se može skinuti za potrebe čišćenja.
- 28 Ne dodirujte metalne delove, već samo plastične.
- 29 Najbolje je da to činite tako da bokal okrenete naopačke.
- 30 Uхватite držač bokala jednom rukom.
- 31 Drugom rukom uhvatite dno jedinice sa noževima.
- 32 Okrenite jedinicu sa noževima u smeru suprotnom od kazaljke na satu dok se ne odvoji od dna bokala.
- 33 Pažljivo je podignite i izvucite sa dna bokala.
- 34 Skinite gumicu za zaptivanje sa jedinice sa noževima.
- 35 Operite gumicu i jedinicu sa noževima u vrućoj sapunici, isperite i ostavite da se osuši.

- 36 Budite jako oprezni kod rukovanja noževima – nemojte ih dodirivati direktno već koristite najlonsku četku za pranje.
- 37 Vratite gumicu na svoje mesto oko jedinice sa noževima.
- 38 Vratite jedinicu sa noževima na dno bokala.
- 39 Okrenite jedinicu sa noževima u smeru kazaljke na satu da biste je zategnuli.





ZAŠTITA ŽIVOTNE SREDINE

Da bi se izbegle štetne posledice na životnu sredinu i zdravlje zbog opasnih supstanci u električnim i elektronskim proizvodima, svi aparati obeleženi ovim simbolom ne smeju se odlagati kao neklasifikovani urbani otpad, već se moraju prikupiti, ponovo upotrebiti ili reciklovati.



recepti

 = šaka

 = čen (čenovi)

pesto od korijandera

2  listovi korijandera

2  beli luk

60 g pinjoli

125 ml maslinovo ulje

60 g naribani parmezan

Mešajte zajedno korijander, beli luk, pinjole i pola količine ulja dok se ne dobije glatka smesa.

Premestite smesu u veliku zdelu. Umešajte parmezan. Dodajte ulje da biste regulisali

konsistenciju: Za umak: gušća. Za preliv: srednja. Za sos za pastu: ređa.

recepte možete naći na našem sajtu:

<http://www.russellhobbs.com/ifu/550931>

penasti voćni napici (smoothies):

<http://www.russellhobbs.com/ifu/550941>

Preberite navodila in jih hranite na varnem mestu. Če napravo posredujete drugim, jim dajte tudi navodila. Odstranite vso embalažo, vendar jo shranite, dokler niste prepričani, da naprava deluje.

POMEMBNA VAROVALA

Sledite osnovnim varnostnim ukrepom, vključno z:

- 1 To napravo smejo uporabljati izključno odrasli ali pa morajo odrasli uporabo nadzorovati. Napravo uporabite in hranite zunaj dosega otrok.
- 2 Naprave ne dajajte v katerokoli tekočino, ne uporabljajte je v kopalnici, v bližini vode ali na prostem. 
- 3 Pred razstavljanjem ali čiščenjem napravo odklopite.
- 4 Pred namestitvijo vrča na enoto motorja napravo izključite (0).
- 5 Napravo izključite (0) in počakajte, da se rezila ustavijo, preden odstranite pokrov z vrča ali preden vrč odstranite z enote motorja.
- 6 Vrča ne napolnite z vsebino nad temperaturo, ki jo še zlahka prenesete (npr. tekočine naj imajo temperaturo pod 40 °C).
- 7 Z roko ne segajte v vrč niti po odstranjevanju z motorne enote – noži so ostri.
- 8 Ko je mešalnik vklopljen, v vrč ne dajajte drugih predmetov (žlice, zajemalke itd.).
- 9 Priklopljene naprave ne puščajte brez nadzora.
- 10 Ne dovolite, da bi prišlo do prelivanja iz vrča. Če pride pod enoto motorja tekočina, se lahko vsesa v enoto motorja, kar lahko poškoduje motor.
- 11 Ne uporabljajte nobene druge opreme ali priključka, razen priloženih.
- 12 Naprave ne uporabljajte za ničesar drugega kot za namene, ki so opisani v teh navodilih.
- 13 Naprave ne upravljajte, če je poškodovana ali če ne deluje pravilno.
- 14 Če je kabel poškodovan, ga mora zamenjati proizvajalec, njegov servisni zastopnik ali kdo s podobnimi pooblastili, da se prepreči tveganje.

samo za gospodinjsko uporabo

PRIPRAVA

- 1 Enoto motorja postavite na trdno, ravno in vodoravno površino v bližino električne vtičnice.
- 2 Kabel napeljite tako, da ne visi in da se vanj ni mogoče zatakni ali spotakniti.
- 3 Vrč držite nad enoto motorja z ročajem med nadzorom hitrosti in puščico ▲ na motorni enoti.
- 4 Vrč spustite na enoto motorja in ga obrnite, da ročaj poravnate s puščico ▲ na enoti motorja.
- 5 Pokrov obrnite v desno, da ga odklenete () in ga dvignite s posode.
- 6 V vrč dodajte sestavine.
- 7 Vrča ne napolnite preko oznake za 1500 ml. V nasprotnem primeru lahko ob zagonu motorja vsebina dvigne pokrov.

NAMESTITE POKROV

- 8 Namestite pokrov z jezičkom pred ročajem.
- 9 Obrnite pokrov v levo () da se zapah zaskoči v varnostno stikalo.
- 10 Potisnite pokrovček v luknjo na pokrovu.
- 11 Naprave ne pustite delovati brez zamaška.

VKLOP

- 12 Preverite, ali je nadzor hitrosti nastavljen na 0.
- 13 Vtič vstavite v električno vtičnico.

risbe	⊙ impulz	10 jeziček
0 izključeno	5 enota z noži	11 pokrov
1 nizka	6 tesnilo	12 luknja
2 velika	7 vrč	13 pokrov
3 nastavitve hitrosti	8 varnostno stikalo	
4 enota motorja	9 zapah	

👁️ NASTAVITEV HITROSTI

- 14 Nastavitev hitrosti zavrtite na želeno hitrost (1 = nizka, 2 = velika).
- 15 Motor izklopite tako, da nadzor hitrosti zavrtite nazaj na 0.
- 16 Splošno pravilo pravi, da velike količine, goste zmesi in veliki deleži trdnih snovi zahtevajo daljše trajanje ter nižje hitrosti.
- 17 Manjše količine, redke zmesi in veliki deleži tekočin zahtevajo krajše trajanje ter večje hitrosti.
- 18 Motorja ne pustite delovati neprekinjeno več kot 3 minuti, saj se lahko pregreje. Po 3 minutah ga ugasnite za najmanj 3 minuti, da se ohladi.

⊙ IMPULZ

- 19 Če nadzor hitrosti zavrtite v levo do znaka ⊙, se vključi kratek sunek z največjo hitrostjo. V tej smeri deluje na gumb povratna vzmet. Ko ga spustite, se vrne v položaj 0.

👁️ DODAJANJE SESTAVIN

- 20 Če želite dodati sestavine, ko mešalnik deluje, odstranite zamašek, dodajte nove sestavine v luknjo in znova namestite zamašek.
- 21 Preverite, da dodatne sestavine količine v vrču ne povečajo čez oznako za 1500 ml.

👁️ KONČANO?

- 22 Napravo izključite (0) in počakajte, da se rezila ustavijo, preden odstranite pokrov z vrča ali preden vrč odstranite z enote motorja.

👁️ NEGA IN VZDRŽEVANJE

- 23 Napravo izklopite (0) in odklopite.
- 24 Vrč, pokrov in zamašek operite v vroči milnici, jih dobro sperite ter pustite posodo, da se izprazni in posuši na zraku.
- 25 Zunanost enote motorja obrišite s čisto vlažno krpo.
- 26 Nobenega od delov naprave ne dajajte v pomivalni stroj.

⚡ ENOTA Z NOŽI

- 27 Enoto z noži lahko odstranite zaradi čiščenja.
- 28 Dotikajte se izključno delov iz umetne mase – kovinskih delov se ne dotikajte.
- 29 To opravilo najlažje opravite, če je vrč obrnjen na glavo.
- 30 Z eno roko primite ročaj vrča.
- 31 Z drugo roko primite spodnji del enote z noži.
- 32 Enoto z noži vrtite v levo, dokler je ne snamete s podstavka vrča.
- 33 Pazljivo jo izvlecite iz dna vrča.
- 34 Tesnilo dvignite stran od enote z noži.
- 35 Tesnilo in enoto z noži operite v vroči milnici, ju dobro sperite ter pustite, da se posušita na zraku.
- 36 Z noži ravnajte izredno previdno – ne dotikajte se jih neposredno, pri pomivanju uporabite najlonsko krtačo.
- 37 Znova namestite tesnilo okoli enote z noži.
- 38 Znova namestite enoto z noži na podstavek vrča.
- 39 Enoto z noži vrtite v desno, da jo zategnete.

 **ZAŠČITA OKOLJA**

V izogib onesnaževanju okolja in ogrožanju zdravja zaradi nevarnih snovi v električnih ter elektronskih napravah naprave s to oznako ni dovoljeno zavreči med nesortirane odpadke.  Namesto tega jih je treba oddati na zbirno mesto, znova uporabiti ali reciklirati.

recepti

 = za dlan

 = stroki

koriandrov pesto

2  listi koriandra

2  česen

60 g pinjole

125 ml oljčno olje

60 g parmezan, nariban

Koriander, česen, pinjole in polovico olja obdelajte do gladke mase. Prelijte v veliko skledo.

Vmešajte parmezan. Dodajte olje, da uravnate gostoto: Za pomakanje: gosto. Za preliv: srednje.

Za omako za testenine: redko.

recepti so na voljo na našem spletnem mestu:

<http://www.russellhobbs.com/ifu/550931>

sadni napitki:

<http://www.russellhobbs.com/ifu/550941>

σχέδια	© pulse (διακεκομμένη κίνηση)	9 μάνδαλο
0 απενεργοποίηση	5 σύστημα λεπίδων	10 πτερύγιο
1 χαμηλή.	6 δακτύλιος στεγανοποίησης	11 καπάκι
2 υψηλή	7 κανάτα	12 άνοιγμα
3 χειριστήριο ταχύτητας	8 κλείστρο ασφαλείας	13 πώμα
4 κεντρική μονάδα		

Διαβάστε τις οδηγίες και κρατήστε τις σε ασφαλές μέρος. Εάν δώσετε τη συσκευή σε άλλο χρήστη, δώστε μαζί και τις οδηγίες. Αφαιρέστε όλα τα υλικά συσκευασίας, αλλά διατηρήστε τα μέχρι να βεβαιωθείτε ότι η συσκευή λειτουργεί.

STOP ΣΗΜΑΝΤΙΚΑ ΜΕΤΡΑ ΑΣΦΑΛΕΙΑΣ

Τηρείτε τα βασικά μέτρα ασφαλείας, συμπεριλαμβανομένων των παρακάτω:

- 1 Η συσκευή πρέπει να χρησιμοποιείται αποκλειστικά από ή υπό την επίβλεψη υπεύθυνου ενήλικου. Να χρησιμοποιείτε και να αποθηκεύετε τη συσκευή μακριά από παιδιά.
- 2 Μην τοποθετείτε τη συσκευή σε υγρό, μην τη χρησιμοποιείτε στο μπάνιο, κοντά σε νερό ή σε εξωτερικό χώρο.
- 3 Αποσυνδέστε τη συσκευή από το ρεύμα πριν από την αποσυναρμολόγηση ή τον καθαρισμό.
- 4 Απενεργοποιήστε τη συσκευή (0) προτού τοποθετήσετε την κανάτα πάνω στην κεντρική μονάδα.
- 5 Απενεργοποιήστε τη συσκευή (0) και περιμένετε έως ότου να σταματήσουν εντελώς οι λεπίδες προτού αφαιρέσετε το καπάκι από την κανάτα ή να αφαιρέσετε την κανάτα από την κεντρική μονάδα.
- 6 Η θερμοκρασία των συστατικών στην κανάτα θα πρέπει να σας επιτρέπει να χειρίζεστε άνετα την κανάτα (δηλαδή, η θερμοκρασία των υγρών πρέπει να είναι κάτω από 40°C).
- 7 Μην τοποθετείτε το χέρι σας μέσα στην κανάτα, ακόμα και αφού την αφαιρέσετε από την κεντρική μονάδα – οι λεπίδες είναι αιχμηρές.
- 8 Μην τοποθετείτε οποιοδήποτε άλλο αντικείμενο (κουτάλι, σπάτουλα κ.λπ.) μέσα στην κανάτα ενώ το μπλέντερ είναι συνδεδεμένο στο ρεύμα.
- 9 Μην αφήνετε τη συσκευή χωρίς επίβλεψη ενόσω είναι συνδεδεμένη στο ρεύμα.
- 10 Μην αφήσετε την κανάτα να υπερχειλίσει. Εάν πλησιάσει υγρό στην κεντρική μονάδα, ενδέχεται να εισέλθει μέσα στο μοτέρ και να του προκαλέσει ζημιά.
- 11 Μην χρησιμοποιείτε εξαρτήματα διαφορετικά από αυτά που παρέχονται από την εταιρεία μας.
- 12 Μην χρησιμοποιείτε τη συσκευή για οποιονδήποτε σκοπό πέραν αυτού που περιγράφεται στις παρούσες οδηγίες.
- 13 Μην χρησιμοποιείτε τη συσκευή εάν είναι φθαρμένη ή παρουσιάζει δυσλειτουργίες.
- 14 Εάν το καλώδιο είναι φθαρμένο, πρέπει να αντικατασταθεί από τον κατασκευαστή, τον αντιπρόσωπό του ή κάποιο εξουσιοδοτημένο πρόσωπο προς αποφυγή κινδύνων.



αποκλειστικά για οικιακή χρήση

👁️ ΠΡΟΕΤΟΙΜΑΣΙΑ

- 1 Τοποθετήστε την κεντρική μονάδα επάνω σε μια στεγνή, επίπεδη επιφάνεια, κοντά σε μια πρίζα ρεύματος.
- 2 Τοποθετήστε το καλώδιο έτσι ώστε να μην κρέμεται και να μην μπορεί να μπερδευτεί ή να πιαστεί στα πόδια σας.
- 3 Κρατήστε την κανάτα πάνω από την κεντρική μονάδα με τη χειρολαβή να βρίσκεται μεταξύ του χειριστηρίου ταχύτητας και του βέλους ▲ στην κεντρική μονάδα.
- 4 Χαμηλώστε την κανάτα πάνω στην κεντρική μονάδα, κατόπιν περιστρέψτε την δεξιόστροφα ώστε να ευθυγραμμιστεί η χειρολαβή με το βέλος ▲ στην κεντρική μονάδα.
- 5 Περιστρέψτε το καπάκι δεξιόστροφα για να το απασφαλίσετε (🔒) και κατόπιν αφαιρέστε το από την κανάτα.

- 6 Προσθέστε τα συστατικά μέσα στην κανάτα.
- 7 Μην υπερβείτε την ένδειξη των 1500 ml. Εάν συμβεί κάτι τέτοιο, τα περιεχόμενα ενδέχεται να σπρώξουν το καπάκι και αυτό να ανοίξει όταν ενεργοποιήσετε τη συσκευή.

ΤΟΠΟΘΕΤΗΣΗ ΤΟΥ ΚΑΠΑΚΙΟΥ

- 8 Τοποθετήστε το καπάκι με το περύγιο μπροστά από τη χειρολαβή.
- 9 Περιστρέψτε το καπάκι αριστερόστροφα () έως ότου να ασφαλίσει το μάνδαλο στο κλείστρο ασφαλείας.
- 10 Τοποθετήστε το πώμα μέσα στο άνοιγμα του καπακιού.
- 11 Μη θέτετε σε λειτουργία τη συσκευή εάν δεν έχετε τοποθετήσει το πώμα.

ΕΝΕΡΓΟΠΟΙΗΣΗ

- 12 Βεβαιωθείτε ότι το χειριστήριο ταχύτητας είναι στο 0.
- 13 Συνδέστε το φις στην πρίζα.

ΧΕΙΡΙΣΤΗΡΙΟ ΤΑΧΥΤΗΤΑΣ

- 14 Γυρίστε το χειριστήριο ταχύτητας στην επιθυμητή ταχύτητα (1 = χαμηλή, 2 = υψηλή).
- 15 Γυρίστε το χειριστήριο ταχύτητας στο 0 για να απενεργοποιηθεί το μοτέρ.
- 16 Σε γενικές γραμμές, οι μεγάλες ποσότητες, τα παχύρρευστα μείγματα και η μεγάλη αναλογία στερεών προς υγρών τροφίμων υποδεικνύουν μεγαλύτερους χρόνους και χαμηλότερες ταχύτητες.
- 17 Οι μικρότερες ποσότητες, τα λεπτόρρευστα μείγματα και η ύπαρξη περισσότερων υγρών υποδεικνύουν μικρότερους χρόνους και υψηλότερες ταχύτητες.
- 18 Μην αφήνετε το μοτέρ να λειτουργεί συνεχόμενα για περισσότερα από 3 λεπτά, μπορεί να υπερθερμανθεί. Μετά από λειτουργία 3 λεπτών, απενεργοποιήστε τη συσκευή και αφήστε τη για τουλάχιστον 3 λεπτά.

PULSE (ΔΙΑΚΕΚΟΜΜΕΝΗ ΛΕΙΤΟΥΡΓΙΑ)

- 19 Εάν γυρίσετε το χειριστήριο ταχύτητας αριστερόστροφα στο , θα προκληθεί μια ριπή υψηλής ταχύτητας. Σε αυτήν την κατεύθυνση, το κομβίο διαθέτει ελατήριο. Εάν το αφήσετε, θα επιστρέψει στο 0.

ΠΡΟΣΘΗΚΗ ΣΥΣΤΑΤΙΚΩΝ

- 20 Για την προσθήκη συστατικών κατά τη λειτουργία του μπλέντερ, αφαιρέστε το πώμα, προσθέστε τα νέα συστατικά μέσω της οπής και κατόπιν τοποθετήστε εκ νέου το πώμα.
- 21 Φροντίστε τα συστατικά που προσθέσατε να μην κάνουν την ποσότητα στην κανάτα να υπερβεί την ένδειξη 1500 ml.

ΤΕΛΕΙΩΣΑΤΕ;

- 22 Απενεργοποιήστε τη συσκευή (0) και περιμένετε έως ότου να σταματήσουν εντελώς οι λεπίδες προτού αφαιρέσετε το καπάκι από την κανάτα ή να αφαιρέσετε την κανάτα από την κεντρική μονάδα.

ΦΡΟΝΤΙΔΑ ΚΑΙ ΣΥΝΤΗΡΗΣΗ

- 23 Απενεργοποιήστε τη συσκευή (0) και αποσυνδέστε την από το ρεύμα.
- 24 Πλύνετε την κανάτα, το καπάκι και το πώμα με ζεστό νερό και σαπουνάδα, ξεπλύνετε καλά και κατόπιν αφήστε την κανάτα να στραγγίξει και να στεγνώσει.
- 25 Καθαρίστε το εξωτερικό της κεντρικής μονάδας με ένα καθαρό βρεγμένο πανί.
- 26 Μην τοποθετήσετε οποιοδήποτε εξάρτημα της συσκευής σε πλυντήριο πιάτων.

ΣΥΣΤΗΜΑ ΛΕΠΙΔΩΝ

- 27 Μπορείτε να αφαιρέσετε το σύστημα λεπίδων για καθαρισμό.
- 28 Να πιάνετε μόνο το πλαστικό μέρος – μην αγγίζετε τα μεταλλικά μέρη.
- 29 Αυτό γίνεται ευκολότερα με αναποδογυρισμένη την κανάτα.

- 30 Πιάστε τη χειρολαβή της κανάτας με το ένα χέρι.
- 31 Πιάστε το κάτω μέρος του συστήματος λεπίδων με το άλλο χέρι.
- 32 Περιστρέψτε το σύστημα λεπίδων αριστερόστροφα έως ότου να απελευθερωθεί από τη βάση της κανάτας.
- 33 Τραβήξτε το προσεκτικά προς τα επάνω και αφαιρέστε το από την κανάτα.
- 34 Αφαιρέστε τον δακτύλιο στεγανοποίησης από το σύστημα λεπίδων.
- 35 Πλύνετε τον δακτύλιο στεγανοποίησης και το σύστημα λεπίδων με ζεστό νερό και σαπουνάδα, ξεπλύνετε και αφήστε τα να στεγνώσουν.
- 36 Να είστε ιδιαίτερα προσεκτικοί με τις λεπίδες – μην την κρατάτε απευθείας, χρησιμοποιήστε μια νάιλον βούρτσα καθαρισμού.
- 37 Τοποθετήστε τον δακτύλιο στεγανοποίησης γύρω από το σύστημα λεπίδων.
- 38 Τοποθετήστε εκ νέου το σύστημα λεπίδων στη βάση της κανάτας.
- 39 Περιστρέψτε το σύστημα λεπίδων δεξιόστροφα για να ασφαλίσει.



ΠΡΟΣΤΑΣΙΑ ΤΟΥ ΠΕΡΙΒΑΛΛΟΝΤΟΣ

Προς αποφυγή περιβαλλοντικών προβλημάτων και προβλημάτων υγείας λόγω επικίνδυνων ουσιών από ηλεκτρικές και ηλεκτρονικές συσκευές, οι συσκευές με αυτό το σύμβολο δεν θα πρέπει να απορρίπτονται με τα λοιπά οικιακά απορρίμματα, αλλά να ανακτώνται, να επαναχρησιμοποιούνται ή να ανακυκλώνονται.



συνταγές

= χούφτα

= σκελίδα (εξ)

πέστο κόλιανδρου

2 φύλλα κόλιανδρου

2 σκόρδο

60 g κουκουναρόσποροι

125 ml ελαιόλαδο

60 g Παρμεζάνα, τριμμένη

Χτυπήστε στο μπλέντερ τον κόλιανδρο, το σκόρδο, τους κουκουναρόσπορους και το μισό λάδι μέχρι να γίνουν μια ομοιομορφή κρέμα. Μεταφέρετε σε ένα μεγάλο μπολ. Προσθέστε την παρμεζάνα ανακατεύοντας. Προσθέστε λάδι ώστε να πετύχετε την πυκνότητα που θέλετε: Για ντιπ: πηχτό. Για γαρνίρισμα: μέτριο. Για σάλτσα ζυμαρικών: αραιό.

Μπορείτε να βρείτε συνταγές στον ιστότοπό μας:

<http://www.russellhobbs.com/ifu/550931>

φρουτοποτά:

<http://www.russellhobbs.com/ifu/550941>

Olvassa el az utasításokat és tartsa azokat biztos helyen. Ha továbbadja valakinek a készüléket, adja oda az utasításokat is. Vegye le az összes csomagolást, de tartsa meg addig, míg meg nem bizonyosodott arról, hogy a készülék működik.

FONTOS ÓVINTÉZKEDÉSEK

Kövesse az alábbi alapvető biztonsági óvintézkedéseket:

- 1 Ezt a készüléket csak egy felelős felnőtt használhatja vagy annak felügyelete mellett használható. A készüléket gyermekek által el nem érhető helyen használja és tárolja.
- 2 Ne tegye a készüléket folyadékba, ne használja fürdőszobában, víz közelében vagy a szabadban. 
- 3 Szétszerelés vagy tisztítás előtt húzza ki a készüléket a konnektorból.
- 4 A tartály motoros egységre helyezése előtt kapcsolja ki (0) a készüléket.
- 5 A fedő tartályról történő eltávolítása előtt kapcsolja ki (0) a készüléket, és várja meg a kések leállítását, vagy távolítsa el a tartályt a motoros egységről.
- 6 Ne töltsön a készülékbe forróbb anyagot, mint amelyet kényelmesen kezelni tud (pld.: a folyadék hőmérséklete ne haladja meg a 40°C fokot).
- 7 Ne helyezze a kezét a tartályba, még azt követően sem, hogy azt eltávolította a motoros egységről – a kések élesek.
- 8 Ne tegyen semmilyen más eszközt (kanalat, spatulát, stb.) a tartályba, amíg a turmixgép be van dugva a konnektorba.
- 9 Ne hagyja a készüléket őrizetlenül, amíg be van dugva.
- 10 Ne engedje a tartályt túlsordulni. Ha folyadék folyik a motoros egység alá, az beszívárogathat a motorba, ezzel megrongálva azt.
- 11 Ne használjon más kiegészítőket és tartozékokat, mint amit hozzá adunk.
- 12 A készüléket az utasításokban leírtakon kívül más célra ne használja.
- 13 Ne működtesse a készüléket, ha az megrongálódott vagy hibásan működik.
- 14 Ha a kábel megrongálódott, ki kell cseréltetni a gyártóval, egy szerviz munkatársával vagy egy hasonlóan szakképzett személlyel, hogy elkerülje a veszélyeket.

csak háztartási használatra

ELŐKÉSZÍTÉS

- 1 A motoros egységet száraz, szilárd, vízszintes felületre helyezze, közel a konnektorhoz.
- 2 Úgy helyezze el a kábelt, hogy az ne lógjon le, ne lehessen benne elesni vagy beleakadni.
- 3 Fogja meg a tartályt a motor egység fölött, a fogantyú legyen a sebességszabályzó és a motor egységen lévő ▲ nyíl között.
- 4 Engedje rá a tartályt a motor egységre, majd forgassa a tartályt oly módon, hogy a fogantyú egy vonalba kerüljön a motor egységen lévő ▲ nyállal.
- 5 Nyitáshoz (⌚) forgassa el a fedelet az óramutató járásával egyező irányba, majd emelje le a fedelet a tartályról.
- 6 Tegye a hozzávalókat a tartályba.
- 7 Ne tölts fel a tartályt az 1500 ml szint jelen túl – amennyiben ezt teszi, a motor beindításakor a tartály tartalma leölkheti a fedőt.

HELYEZZE FEL A FEDŐT.

- 8 A fedél visszahelyezésekor a fül a fogantyúval szemben helyezkedjen el.
- 9 Forgassa el a fedelet óramutató járásával ellentétes irányba, (⌚) amíg a nyelv bele nem kattan a biztonsági zárszerkezetbe.
- 10 Nyomja be a sapkát a fedélben lévő lyukba.
- 11 Ne működtesse a készüléket a mérőpohár behelyezése nélkül.

rajzok	⊙ impulzus	10 fül
0 ki	5 vágó egység	11 sapka
1 alacsony	6 tömítés	12 lyuk
2 magas	7 tartály	13 fedél
3 sebességszabályozó	8 biztonsági zárszerkezet	
4 motoros egység	9 nyelv	

👁 BEKAPCSOLÁS

- 12 Ellenőrizze, hogy a sebesség szabályozó 0-ra van állítva.
13 Tegye be a dugót a csatlakozó aljzatba.

👁 A SEBESSÉGSZABÁLYOZÓK

- 14 Állítsa a sebességszabályozót a kívánt sebességre (1 = alacsony, 2 = magas).
15 A motor leállításához fordítsa vissza a sebességszabályozót 0-ra.
16 Általánosságban a nagy mennyiségekhez, sűrű keverékekhez és a nagy mennyiségű szilárd anyagból történő folyadékképzéshez hosszabb idő és alacsonyabb sebesség javasolt.
17 Kisebbségekhez, lazább keverékekhez és a kevesebb szilárdanyag tartalmú folyadékokhoz rövidebb idő és magasabb sebesség javasolt.
18 Ne működtesse a motort 3 percnél hosszabb ideig, a motor túlmelegedhet. 3 perc elteltével kapcsolja ki a készüléket legalább 3 percre, hogy a készülék lehűljön.

⊙ IMPULZUS

- 19 A sebességszabályozó elfordítása az óramutató járásával ellentétes irányba a ⊙ jelre egy rövid, nagy sebesség löketet ad. Ebben az irányban a gomb rugóval ellátott. Amikor elengedi, visszaáll a 0-ra.

👁 HOZZÁVALÓK ADAGOLÁSA

- 20 A turmixgép működése közben történő hozzávaló adagoláshoz távolítsa el a mérőpoharat, a lyukon keresztül öntse be a hozzávalókat, majd helyezze vissza a mérőpoharat.
21 Ellenőrizze, hogy a beadagolt hozzávalók nem emelik-e a tartályban a tartalom szintjét az 1500 ml szintjel fölé.

👁 KÉSZ?

- 22 A fedő tartályról történő eltávolítása előtt kapcsolja ki (0) a készüléket, és várja meg a kések leállítását, vagy távolítsa el a tartályt a motoros egységről.

👁 ÁPOLÁS ÉS KARBANTARTÁS

- 23 Kapcsolja ki a készüléket (0) és húzza ki a konnektorból.
24 Mossa el a tartályt, a fedőt és a mérőpoharat meleg, szappanos vízzel, jó öblítse el, majd hagyja, hogy a tartály a levegőn megszáradjon.
25 Tiszta, nedves ruhával törölje át a motoros egység külsejét.
26 Ne tegye egyik alkatrészt sem a mosogatógépbe.

⚡ VÁGÓ EGYSÉG

- 27 A vágó egységet el tudja távolítani a tisztításhoz.
28 Kizárólag a műanyag részt fogja meg – ne érjen a fém részekhez.
29 Ezt leghatékonyabban a tartály felfordításával érheti el.
30 Fogja meg egy kézzel a tartály fogantyúját.
31 A másik kezével fogja meg a vágó egység fogantyúját.
32 Forgassa el a vágóegységet óramutató járásával ellentétes irányba, amíg el nem válik a tartály talapatától.
33 Óvatosan húzza fel és ki a tartály aljából.
34 Vegye le a tömítést a kés egységről.

- 35 Mossa el a tömítést és a vágó egységet meleg, szappanos vízben, öblítse el és a levegőn szárítsa meg.
- 36 Óvatosan bánjon a késekkel – ne érjen hozzájuk közvetlenül, használjon műanyag kefét.
- 37 Helyezze vissza a tömítést a vágó egység köré.
- 38 Tegye vissza a vágó egységet a tartály alapra.
- 39 Az óramutató járásával megegyező irányba fordítsa el a vágó egységet, és szorítsa meg.





KÖRNYEZETVÉDELEM

Hogy elkerülje az elektromos és elektronikus termékekben levő veszélyes anyagok által okozott környezeti és egészségügyi problémákat, az ilyen jellel jelölt készülékeket nem szabad a szét nem válogatott városi szeméttbe tenni, hanem össze kell gyűjteni, újra fel kell dolgozni és újra kell hasznosítani.





receptek

 = maroknyi

 = gerezd

koriander pesztó

2  koriander levelek

2  fokhagyma

60 g fenyőmagok

125 ml olívaolaj

60 g reszelt parmezán

Mixelje össze a koriandert, a fokhagymát, fenyőmagvakat és az olaj felét, míg sima nem lesz.

Tegye át egy nagy tálba. Keverje bele a parmezánt. Adjon hozzá olajat, hogy a megfelelő állagú legyen: Mártáshoz: sűrű. Bevonathoz: közepes. Tészta szószhoz: híg.

recepteket weboldalunkon talál:

<http://www.russellhobbs.com/ifu/550931>

turmix :

<http://www.russellhobbs.com/ifu/550941>

çizimler	⊙ turbo	10 çıkıntı
0 kapalı	5 bıçak ünitesi	11 kapak
1 düşük	6 conta	12 delik
2 yüksek	7 sürahi	13 başlık
3 hız kontrolü	8 emniyet kilidi	
4 motor ünitesi	9 mandal	

Talimatları okuyun ve saklayın. Cihazı bir başka kişiye verirsiniz, talimatları da iletin. Tüm ambalajı çıkarın, ancak cihazın doğru şekilde çalıştığından emin olana dek muhafaza edin.

ÖNEMLİ GÜVENLİK KURALLARI

Aşağıdakiler dahil, tüm temel güvenlik önlemlerini izleyin:

- 1 Bu cihaz sadece sorumlu bir yetişkin tarafından veya onun gözetimi altında kullanılmalıdır. Cihazı, çocukların erişemeyeceği konumlarda kullanın ve saklayın.
- 2 Cihazı sıvıya daldırmayın; banyoda, su yakınında veya dış mekanlarda kullanmayın.
- 3 Cihazı demonte etmeden veya temizlemeden önce, fişini prizden çıkarın.
- 4 Sürahiyi motor ünitesine yerleştirmeden önce, cihazı kapatın (0).
- 5 Cihazı kapatın (0) ve kapağı sürahiden veya sürahiyi motor ünitesinden çıkarmadan önce, bıçaklar tamamen durana dek bekleyin.
- 6 Sürahiye, rahatça işlem yapabileceğiniz malzemelerden daha sıcak bir malzeme (örn. 40°C'nin altında ısıya sahip sıvılar) koymayın.
- 7 Motor ünitesinden çıkardıktan sonra bile, sürahiye elinizi sokmayın; bıçaklar çok keskindir.
- 8 Blender prize takılı durumdayken sürahiye yabancı bir cisim (kaşık, spatula, vb.) sokmayın.
- 9 Cihazı, elektrik prizine takılı durumdayken gözetimsiz bırakmayın.
- 10 Sürahinin taşmasına izin vermeyin. Motor ünitesinin altına sıvı akarsa, motorun içine kaçarak ona hasar verebilir.
- 11 Size sağladığımız aksesuar ve ek parçalar dışındaki ürünleri kullanmayın.
- 12 Cihazı, bu talimatlarda belirtilenler dışında bir amaçla kullanmayın.
- 13 Hasarlı veya arızalı cihazları çalıştırmayın.
- 14 Hasarlı elektrik kabloları, güvenlik açısından sadece üretici, üreticinin yetkili servisleri veya benzer niteliklere sahip kişiler tarafından değiştirilmelidir.



sadece ev içi kullanım

HAZIRLAMA

- 1 Motor ünitesini kuru, sağlam, düz bir yüzeye, bir güç kaynağının yakınına yerleştirin.
- 2 Elektrik kablosunu herhangi bir cismin üzerinden sarkmayacak ve takılma veya tökezlenmeye izin vermeyecek şekilde yönlendirin.
- 3 Sürahiyi, motor ünitesinin üzerinde ve sapı, hız kontrolü ile motor ünitesinin üzerinde bulunan ▲ ok işareti arasında olacak şekilde kavrayın.
- 4 Sürahiyi motor ünitesinin üzerine indirin ve sapını, motor ünitesinin üzerinde bulunan ▲ ok işaretiyle aynı hizaya getirmek üzere döndürün.
- 5 (⏻) Kilidini açmak için kapağı saat yönünde döndürün, sonra kaldırarak sürahiden çıkarın.
- 6 Malzemeleri sürahiye yerleştirin.
- 7 Sürahiyi 1500 ml işaretinin üzerinde doldurmayın; aksi takdirde içindekiler, motoru çalıştırmaya başladığınızda kapağı açılmaya zorlayabilir.

KAPAĞI TAKMA

- 8 Kapağı, çıkıntısı sapın ön kısmına gelecek şekilde takın.
- 9 Kapağı saat yönünün tersine, mandalı emniyet kilidine klik sesiyle oturana dek (⏻) döndürün.
- 10 Başlığı kapaktaki deliğe doğru itin.
- 11 Cihazı, başlığı takmadan çalıştırmayın.

👁️ CİHAZI ÇALIŞTIRMA

- 12 Hız kontrolünün 0'a ayarlı olduğunu kontrol edin.
- 13 Fişi prize takın.

👁️ HIZ KUMANDASI

- 14 Hız kumandasını istediğiniz hıza çevirin (1 = düşük, 2 = yüksek).
- 15 Motoru kapatmak için hız kontrolünü yeniden 0'a getirin.
- 16 Genelde büyük miktarlar, koyu karışımlar ve sıvılardan çok katı madde oranı yüksek malzemeler, daha uzun süreler ve daha düşük hızlar gerektirir.
- 17 Daha az miktarlar ve az yoğunluktaki kıvamlar ve katıya oranla daha çok sıvı madde barındıran karışımlar daha kısa süreler ve daha yüksek hızlar gerektirir.
- 18 Motoru 3 dakikadan uzun süre kesintisiz çalıştırmayın, aşırı ısınabilir. 3 dakika sonra cihazı, dinlenmesi için en az 3 dakika kapalı tutun.

🌀 TURBO

- 19 Hız kontrolü saat yönünün aksine, 🌀 simgesine çevrildiğinde ani ve kısa süreli yüksek hız elde edilir. Düğme bu yönde yaylı olduğundan serbest bırakıldığında 0 konumuna geri döner.

👁️ MALZEME EKLEME

- 20 Blender çalışırken malzeme eklemek için, başlığı çıkarın, yeni malzemeleri delikten içeri dökün ve başlığı yeniden yerine yerleştirin.
- 21 Eklenen malzemelerin, sürahide bulunan miktarı, 1500 ml işaretini geçecek şekilde zorlamamasına dikkat edin.

👁️ BITTİ Mİ?

- 22 Cihazı kapatın (0) ve kapağı sürahiden veya sürahiyi motor ünitesinden çıkarmadan önce, bıçaklar tamamen durana dek bekleyin.

👁️ TEMİZLİK VE BAKIM

- 23 Cihazı kapatın (0) ve fişini prizden çekin.
- 24 Sürahiyi, kapağı ve başlığı sabunlu ılık suda yıkayın, iyice durulayın ve sürahiyi, sularının süzülmesi ve hava ile kuruması için bir kenarda bekletin.
- 25 Motor ünitesinin dış kısmını temiz, nemli bir bezle silin.
- 26 Cihazın herhangi bir parçasını bulaşık makinesinde yıkamayın.

⚡ BİÇAK ÜNİTESİ

- 27 Bıçak ünitesini, temizlemek amacıyla çıkarabilirsiniz.
- 28 Sadece plastik kısımdan tutun, metal parçalara dokunmayın.
- 29 Bunu yapmak için en iyi yöntem, sürahiyi ters çevirmektir.
- 30 Bir elinizle sürahinin sapını kavrayın.
- 31 Diğer elinizle bıçak ünitesinin tabanını kavrayın.
- 32 Bıçak ünitesini, sürahi tabanından ayrılan dek saat yönünün tersine döndürün.
- 33 Dikkatle yukarı çekin ve sürahi tabanından ayırın.
- 34 Contayı bıçak ünitesinden ayırın.
- 35 Contayı ve bıçak ünitesini sabunlu ılık suda yıkayın, durulayın ve açık havada kurutun.
- 36 Bıçaklara çok dikkat edin ve onlara asla doğrudan dokunmayın, naylon bir bulaşık fırçası kullanın.
- 37 Bıçak ünitesinin etrafındaki contayı tekrar yerine takın.
- 38 Bıçak ünitesini yeniden sürahi tabanına yerleştirin.
- 39 Bıçak ünitesini saat yönünde çevirin.





ÇEVRE KORUMA

Elektrikli ve elektronik cihazlardaki tehlikeli maddelerin neden olduğu çevre ve sağlık sorunlarını önlemek amacıyla bu simge ile işaretlenen cihazlar, genel atık konteynerlerine değil, geri dönüşüm konteynerlerine bırakılmalıdır.





yemek tarifleri

 = bir avuç

 = sarımsak dişi (dişleri)

kişnişli pesto

2  kişniş yaprakları

2  sarımsak

60 g çam fıstığı

125 ml zeytinyağı

60 g Parmesan, rendelenmiş

Kişniş, sarımsağı, çam fıstığını ve yağın yarısını pürüzsüz bir karışım olana dek robottan geçirin. Büyük bir kaba aktarın. Parmesan peynirini ekleyin. Kıvamı ayarlamak için yağ ekleyin: Dip soslar için: koyu. Üst soslar için: orta. Makarna sosları için: sulu.

web sitemizde yemek tarifleri de verilmektedir:

<http://www.russellhobbs.com/ifu/550931>

smoothie'ler:

<http://www.russellhobbs.com/ifu/550941>

Citiți instrucțiunile și păstrați-le bine. Dacă dați aparatul altcuiva, nu uitați să dați și instrucțiunile. Îndepărtați complet ambalajul, însă păstrați-l până sunteți sigur că aparatul funcționează.

PREVEDERI IMPORTANTE DE SIGURANȚĂ

Respectați măsurile de siguranță de bază, inclusiv:

- 1 Acest aparat trebuie folosit doar de către, ori sub supravegherea unui adult responsabil. Nu folosiți lângă și nu depozitați aparatul la îndemâna copiilor.
- 2 Nu puneți aparatul în lichid, nu îl folosiți în baie, lângă apă sau afară.
- 3 Scoateți aparatul din priză înainte a-l demonta sau curăța.
- 4 Înainte de a monta vasul pe unitatea motorului, opriți (0) aparatul.
- 5 Înainte de a îndepărta capacul de pe vas sau de a îndepărta vasul de pe unitatea motorului, opriți aparatul (0) și așteptați până când lamele se opresc.
- 6 Nu umpleți vasul cu produse prea fierbinți (ex. lichide cu temperatură mai mare de 40°C).
- 7 Nu introduceți mâna în vas, nici măcar după ce l-ați scos de pe unitatea motorului – lamele sunt ascuțite.
- 8 Nu introduceți alte obiecte (lingură, spatulă etc.) în vas în timp ce blenderul este pornit.
- 9 Nu lăsați aparatul nesupravegheat atunci când este în funcțiune.
- 10 Nu supraîncărcați vasul. Dacă lichidul scurs ajunge sub unitatea motorului, acesta poate fi pătrunde în motor, deteriorându-l.
- 11 Nu folosiți alte accesorii sau atașamente decât cele furnizate de noi.
- 12 Nu folosiți aparatul în niciun alt scop decât cel descris în aceste instrucțiuni.
- 13 Nu operați aparatul dacă este stricat sau nu funcționează corect.
- 14 În cazul în care cablul este deteriorat, trebuie înlocuit de către fabricant, agentul de service sau orice altă persoană calificată, pentru a evita accidentele.



exclusiv pentru uz casnic

PREPARARE

- 1 Așezați unitatea motorului pe o suprafață uscată, fermă, nivelată, lângă o priză.
- 2 Așezați cablul în așa fel încât să nu atârne, ca să nu poată fi prins sau agățat.
- 3 Țineți vasul deasupra unității motorului, cu mânerul între comanda de control și săgeata ▲ de pe unitatea motorului.
- 4 Coborâți vasul pe unitatea motorului, apoi întoarceți vasul pentru a alinia mânerul la săgeata ▲ de pe unitatea motorului.
- 5 Rotiți capacul în sensul acelor de ceasornic pentru a-l debloca () , apoi ridicați-l de pe vas.
- 6 Puneți ingredientele în vas.
- 7 Nu depășiți limita de 1500ml marcată. Dacă o faceți, conținutul poate forța deschiderea capacului atunci când porniți motorul.

POTRIVIȚI CAPACUL

- 8 Montați capacul, cu capătul în fața mânerului.
- 9 Rotiți capacul în sensul opus acelor de ceasornic () până când încuietoarea face clic, însemnând că a intrat în cupla de siguranță.
- 10 Împingeți dopul în orificiul capacului.
- 11 Nu porniți aparatul dacă nu ați pus capacul.

PORNIRE

- 12 Verificați dacă comanda de control al vitezei este setată pe 0.
- 13 Băgați întrerupătorul în priză.

CONTROLUL VITEZEI

- 14 Reglați comanda de control al vitezei la viteza pe care o doriți (1 = mică, 2 = mare).
- 15 Comutați comanda de control al vitezei înapoi 0 pentru a opri motorul.

schite	4 unitate motor	9 încuietoare
0 oprit	⊗ impuls	10 capăt
1 mică	5 unitate lame	11 capac
2 mare	6 garnitură	12 gaură
3 comandă de control al vitezei	7 vas	13 capac
	8 cuplă de siguranță	

- 16 În general, cantitățile mari, amestecurile dense și un procent mai mare de substanțe solide decât lichide sugerează un timp mai lung de preparare și o viteză mai mică.
- 17 Cantitățile mai mici, amestecurile mai puțin dense și mai multe lichide decât produse solide sugerează timp de preparare mai scurt și viteze mai mari.
- 18 Nu lăsați motorul să funcționeze continuu mai mult de 3 minute, se poate supraîncălzi. După 3 minute, opriți aparatul pentru cel puțin 3 minute, pentru a-și reveni.

⊗ IMPULS

- 19 Dacă rotiți comanda de control al vitezei în sensul opus acelor de ceasornic la ⊗ aparatul va funcționa puțin la viteză mare. În acest sens, butonul este prevăzut cu arc. Dacă îl eliberați, va reveni la 0.

👁 ADĂUGAREA INGREDIENTELOR

- 20 Pentru a adăuga ingrediente în timp ce blenderul este în funcțiune, îndepărtați capacul, turnați noile ingrediente prin gaură, apoi puneți capacul la loc.
- 21 Asigurați-vă că ingredientele adăugate nu duc la depășirea limitei de 1500ml marcată pe vas.

👁 GATA?

- 22 Înainte de a îndepărta capacul de pe vas sau de a îndepărta vasul de pe unitatea motorului, opriți aparatul (0) și așteptați până când lamele se opresc.

👁 ÎNGRIJIRE ȘI ÎNȚEȚINERE

- 23 Opriți aparatul (0) și scoateți-l din priză.
- 24 Spălați vasul și capacele cu apă caldă cu detergent, clătiți bine, apoi lăsați vasul să se scurgă și să se usuce.
- 25 Ștergeți exteriorul unității motorului cu o cârpă umedă curată.
- 26 Nu spălați nicio componentă a aparatului în mașina de spălat vase.

⚡ UNITATEA LAMELOR

- 27 Puteți îndepărta unitatea lamelor pentru a o curăța.
- 28 Atingeți doar plasticul – nu atingeți piesele metalice.
- 29 Aceasta se face cel mai bine cu vasul în jos.
- 30 Apucați mânerul vasului cu o mână.
- 31 Apucați butonul unității lamelor cu cealaltă mână.
- 32 Rotiți unitatea lamelor în sensul opus acelor de ceasornic până când se slăbește de pe baza vasului.
- 33 Cu atenție, ridicați-o și scoateți-o de pe fundul vasului.
- 34 Scoateți garnitura de pe unitatea lamei.
- 35 Spălați garnitura și unitatea lamelor cu apă caldă cu detergent, clătiți și lăsați la uscat.
- 36 Fiți foarte atenți cu lamele - nu le manevrați direct, folosiți o perie din nailon.
- 37 Reașezați garnitura în jurul unității lamei.
- 38 Remontați unitatea motorului în baza vasului.
- 39 Rotiți unitatea lamelor în sensul acelor de ceasornic și strângeți-o.



PROTEJAREA MEDIULUI

Pentru a evita probleme de mediu și sănătate cauzate substanțele periculoase din aparatele electrice și electronice, aparatele marcate cu acest simbol nu trebuie aruncate direct la gunoi, ci trebuie recuperate, refolosite sau reciclate.





rețete

 = un pumn

 = cățel/căței

pesto de coriandru

2  frunze de coriandru

2  usturoi

60 g semințe de pin

125 ml ulei de măsline

60 g Parmezan, ras

Procesați coriandrul, usturoiul, semințele de pin și jumătate din cantitatea de ulei până când se înmoaie. Transferați amestecul într-un castron mare. Adăugați parmezanul și amestecați.

Adăugați ulei pentru a ajusta consistența. Pentru sos: consistent. Pentru garnitură: mediu. Pentru sos de paste: subțire.

rețete disponibile pe site-ul nostru web

<http://www.russellhobbs.com/ifu/550931>

smoothies:

<http://www.russellhobbs.com/ifu/550941>

илюстрации

0 изкл.	© импулсен режим	10 чоп
1 ниска	5 режещ блок	11 капак
2 висока	6 уплътнение	12 отвор
3 контрол на скоростта	7 кана	13 запушалка
4 задвижващ блок	8 защитна блокировка	
	9 езиче	

Прочетете инструкциите и ги запазете. Ако предадете уреда на друго лице, предайте и инструкциите. Отстранете опаковката, но я запазете, докато се уверите, че уредът работи.

STOP ВАЖНИ ПРЕДПАЗНИ МЕРКИ

Следвайте основните мерки за безопасност, включително:

- 1 Уредът трябва да се използва само от или под надзора на отговорно пълнолетно лице. Използвайте и съхранявайте уреда далеч от достъп на деца.
- 2 Не поставяйте уреда в течност, не го използвайте в баня, в близост до вода или на открито.
- 3 Изключете уреда от захранването, преди да го демонтирате или почиствате.
- 4 Изключете (0), преди да поставите каната върху задвижващия блок.
- 5 Изключете (0) и изчакайте, докато спрат остриетата, преди да свалите капака от каната, или да свалите каната от задвижващия блок.
- 6 Не пълнете с нищо по-горещо от това, с което можете комфортно да работите (т.е. температура на течността под 40°C).
- 7 Не поставяйте ръката си в каната, дори когато сте я свалили от задвижващия блок – остриетата са остри.
- 8 Не поставяйте други предмети (лъжица, шпатула и т.н.) в каната, докато блендерът е включен в захранването.
- 9 Не оставяйте уреда без наблюдение, докато е включен в контакта.
- 10 Не допускайте каната да прелива. Ако течността премине под задвижващия блок, тя може да се просмуче в двигателя и да го повреди.
- 11 Не използвайте аксесоари или приложения, различни от тези, предоставени от нас.
- 12 Не използвайте уреда за други цели, освен тези, описани в настоящите инструкции.
- 13 Не използвайте уреда, ако е повреден или не работи изрядно.
- 14 Ако кабелът е повреден, той трябва да се подмени от производителя, негов представител за сервизно обслужване или друго квалифицирано за тази цел лице, за да се избегне всякакъв риск.



само за домашна употреба

👁 ПОДГОТОВКА

- 1 Разположете задвижващия блок на суха, твърда, равна повърхност, близо до захранващ контакт.
- 2 Разположете кабела така, че да не виси и да няма опасност от заплитане или препъване в него.
- 3 Задръжте каната над задвижващия блок, като дръжката е между контрола на скоростта и стрелката ▲ на задвижващия блок.
- 4 Спуснете каната върху задвижващия блок, след което я завъртете, така че дръжката да се подравни със стрелката ▲ на задвижващия блок.
- 5 Завъртете капака по посока на часовниковата стрелка, за да го отключите (↻), след което чрез повдигане го извадете от каната.
- 6 Поставете съставките в каната.
- 7 Не пълнете каната над маркировката за 1500 мл. Ако го направите, съдържанието може да изблъска капака, когато стартирате двигателя

ПОСТАВЯНЕ НА КАПАКА

- 8 Наместете капака, като чопчето трябва да е пред дръжката.
 - 9 Завъртете капака обратно на часовниковата стрелка () , докато езичето щракне в защитната блокировка.
 - 10 Натиснете запушалката в отвора на капака.
 - 11 Не задействайте уреда, без да сте поставили запушалката.
-

ВКЛЮЧВАНЕ

- 12 Проверете дали контролът на скоростта е установен на 0.
 - 13 Включете щепсела в захранващия контакт.
-

КОНТРОЛ НА СКОРОСТТА

- 14 Завъртете контрола на скоростта до желаната скорост (1 = ниска, 2 = висока).
 - 15 Завъртете пак контрола на скоростта до 0, за да изключите мотора.
 - 16 По принцип, големите количества, гъстите смеси и голямото съотношение на твърди частици предполагат по-дълга настройка на времето и по-ниски скорости.
 - 17 По-малките количества, по-редките смеси и повечето течности, отколкото твърди частици, предполагат по-кратки настройки на времето и по-високи скорости.
 - 18 Не оставяйте двигателя да работи непрекъснато повече от две минути, може да прегрее. След 3 минути го изключвайте за най-малко 3 минути, да се възстанови.
-

ИМПУЛСЕН РЕЖИМ

- 19 Ако завъртите контрола на скоростта обратно на часовниковата стрелка до  , ще получите внезапна висока мощност за кратко време при висока скорост. В тази посока копчето е с пружина. Когато го освободите, то ще се върне на 0.
-

ДОБАВЯНЕ НА СЪСТАВКИ

- 20 За да добавите съставки, докато блендерът работи, свалете запушалката, изсипете новите съставки през отвора, и поставете отново запушалката.
 - 21 Проверете дали добавените съставки не изтласкват обема в каната над маркировката за 1500 мл.
-

ГОТОВО?

- 22 Изключете (0) и изчакайте, докато спрат остриетата, преди да свалите капака от каната, или да свалите каната от задвижващия блок.
-

ГРИЖИ И ПОДДРЪЖКА

- 23 Изключете уреда (0) и го изключете от контакта.
 - 24 Измийте каната, капака и запушалката с топла вода и сапун, изплакнете добре, след това оставете каната да се отцеди и да изсъхне на въздуха.
 - 25 Избършете външната част на задвижващия блок с чиста влажна кърпа.
 - 26 Не поставяйте никоя от частите на уреда в миялна машина.
-

РЕЖЕЩ БЛОК

- 27 Може да свалите режещия блок за почистване.
- 28 Работете само с пластмасата – не докосвайте металните части.
- 29 Това се прави най-добре, когато каната е обърната наопаки.
- 30 Хванете дръжката на каната с едната ръка.
- 31 Хванете дъното на режещия блок с другата ръка.
- 32 Завъртете режещия блок обратно на часовниковата стрелка, докато се освободи от основата на каната.
- 33 Внимателно го издърпайте нагоре и навън от дъното на каната.
- 34 Свалете уплътнението от режещия блок.

- 35 Измийте уплътнението и режещия блок с топла вода и сапун, изплакнете и оставете да изсъхне на въздуха.
- 36 Внимавайте много с остриетата – не работете с тях директно, използвайте найлонова миеща четка.
- 37 Поставете отново уплътнението около режещия блок.
- 38 Върнете режещия блок в основата на каната.
- 39 Завъртете режещия блок по часовниковата стрелка, за да го затегнете.



ОПАЗВАНЕ НА ОКОЛНАТА СРЕДА

За да се избегнат екологични и здравни проблеми поради наличие на опасни субстанции в електрическите и електронни стоки, уредите, обозначени с този символ, не трябва да се изхвърлят заедно с несортирани общински отпадъци, а следва да се върнат обратно, да се използват отново или рециклират.



рецепти

= шепа

= скилидка(и)

песто с кориандър

2 листа от кориандър

2 чесън

60 g борови ядки

125 ml зехтин

60 g Пармезан, настърган

Разбийте кориандъра, чесъна, боровите ядки и половината от зехтина до получаване на гладка смес. Прехвърлете в голяма купа. Добавете, като разбърквате, пармезана. Добавете зехтин според желаната гъстота: За топене: гъсто. За заливка: средно гъсто. За сос за паста: рядко.

рецепти има на нашата уеб страница:

<http://www.russellhobbs.com/ifu/550931>

смутита:

<http://www.russellhobbs.com/ifu/550941>

Read the instructions and keep them safe. If you pass the appliance on, pass on the instructions too. Remove all packaging, but keep it till you know the appliance works.



IMPORTANT SAFEGUARDS

Follow basic safety precautions, including:

- 1 This appliance must only be used by a responsible adult. Use and store the appliance out of reach of children.
- 2 Don't put the appliance in liquid, don't use it in a bathroom, near water, or outdoors. 
- 3 Unplug before dismantling or cleaning.
- 4 Switch off (0) before fitting the jug to the motor unit.
- 5 Switch off (0), and wait till the blades come to a stop before removing the lid from the jug, or removing the jug from the motor unit.
- 6 Don't fill with anything hotter than you can comfortably handle (i.e. liquid temperature below 40°C).
- 7 Don't put your hand into the jug, even after you've removed it from the motor unit – the blades are sharp.
- 8 Don't put any other object (spoon, spatula, etc.) into the jug while the blender is plugged in.
- 9 Don't leave the appliance unattended while plugged in.
- 10 Don't let the jug overflow. If liquid gets under the motor unit, it may be sucked into the motor, damaging it.
- 11 Don't fit any attachment or accessory other than those we supply.
- 12 Don't use the appliance for any purpose other than those described in these instructions.
- 13 Don't operate the appliance if it's damaged or malfunctions.
- 14 If the cable is damaged, it must be replaced by the manufacturer, its service agent, or someone similarly qualified, in order to avoid hazard.

household use only

PREPARATION

- 1 Sit the motor unit on a dry, firm, level surface, near a power socket.
- 2 Route the cable so it doesn't overhang, and can't be tripped over or caught.
- 3 Hold the jug above the motor unit, with the handle between the speed control and the  arrow on the motor unit.
- 4 Lower the jug on to the motor unit, then turn the jug to align the handle with the  arrow on the motor unit.
- 5 Turn the lid clockwise to unlock it () , then lift it off the jug.
- 6 Put the ingredients into the jug.
- 7 Don't fill past the 1500ml mark. If you do, the contents may force the lid off when you start the motor.

FIT THE LID

- 8 Fit the lid, with the tab in front of the handle.
- 9 Turn the lid anti-clockwise () till the latch clicks into the safety interlock.
- 10 Push the cap into the hole in the lid.
- 11 Don't run the appliance without fitting the cap.

SWITCH ON

- 12 Check that the speed control is set to 0.
- 13 Put the plug into the power socket.

SPEED CONTROL

- 14 Turn the speed control to the speed you want (1 = low, 2 = high).
- 15 Turn the speed control back to 0 to turn the motor off.

diagrams

0 off	⊙ pulse	10 tab
1 low	5 blade unit	11 lid
2 high	6 seal	12 hole
3 speed control	7 jug	13 cap
4 motor unit	8 safety interlock	
	9 latch	

- 16 Generally, large quantities, thick mixes, and a high ratio of solids to liquids suggest longer timings and slower speeds.
- 17 Smaller quantities, thinner mixes, and more liquids than solids suggest shorter timings and higher speeds.
- 18 Don't run the motor continuously for more than 3 minutes, it may overheat. After 3 minutes switch off for at least 3 minutes, to recover.

⊙ PULSE

- 19 Turning the speed control anti-clockwise to ⊙ will give you a short burst at high speed. In this direction, the knob is spring-loaded. When you let go, it'll return to 0.

👁 ADDING INGREDIENTS

- 20 To add ingredients while the blender is working, remove the cap, pour the new ingredients through the hole, then replace the cap.
- 21 Check that the added ingredients don't push the volume in the jug past the 1500ml mark.

👁 FINISHED?

- 22 Switch off (0), and wait till the blades come to a stop before removing the lid from the jug, or removing the jug from the motor unit.

👁 CARE AND MAINTENANCE

- 23 Switch the appliance off (0) and unplug it.
- 24 Wash the jug, lid and cap in warm soapy water, rinse well, then leave the jug to drain and air dry.
- 25 Wipe the outside of the motor unit with a clean damp cloth.
- 26 Don't put any part of the appliance in a dishwasher.

⚡ BLADE UNIT

- 27 You may remove the blade unit for cleaning.
- 28 Handle only the plastic – don't touch the metal parts.
- 29 This is best done with the jug turned upside down.
- 30 Grip the jug handle with one hand.
- 31 Grip the bottom of the blade unit with the other hand.
- 32 Turn the blade unit anti-clockwise till it comes loose from the jug base.
- 33 Carefully, pull it up and out of the bottom of the jug.
- 34 Lift the seal away from the blade unit.
- 35 Wash the seal and blade unit in warm soapy water, rinse, and air dry.
- 36 Take great care with the blades – don't handle them directly, use a nylon washing-up brush.
- 37 Replace the seal round the blade unit.
- 38 Replace the blade unit in the jug base.
- 39 Turn the blade unit clockwise to tighten it.

♻ ENVIRONMENTAL PROTECTION

To avoid environmental and health problems due to hazardous substances in electrical and electronic goods, appliances marked with this symbol mustn't be disposed of with unsorted municipal waste, but recovered, reused, or recycled.





recipes

 = handful

 = clove(s)

coriander pesto

2  coriander leaves

2  garlic

60 g pine nuts

125 ml olive oil

60 g Parmesan, grated

Process the coriander, garlic, pine nuts and half the oil till smooth. Transfer to a large bowl.

Stir in the Parmesan. Add oil to adjust the consistency: For a dip: thick. For a topping: medium.

For pasta sauce: thin.

recipes are available on our website:

<http://www.russellhobbs.com/ifu/550931>

smoothies:

<http://www.russellhobbs.com/ifu/550941>